

Manuale Utente

Clicca per andare all'indice dei capitoli



PRIMA DI USARE LA MACCHINA

Funzioni della macchina e procedure di posizionamento degli originali e caricamento della carta



FUNZIONAMENTO DELLA MACCHINA

Funzionamento del touch screen e personalizzazione dell'interfaccia utente



COPIATRICE

Using the copy function



STAMPANTE

Con la funzione di stampa



FAX

Con la funzione di fax



SCANNER/INTERNET FAX

Con la funzione di scanner/internet fax



ARCHIVIAZIONE DEI DOCUMENTI

Salvataggio dei lavori come file sul discorigido



FINITURA MANUALE

Uso della funzione di finitura manuale



PRATICITÀ DI UTILIZZO DELLA MACCHINA

Funzioni utili di questa macchina



MODALITÀ DI IMPOSTAZIONE

Configurazione delle impostazioni per semplificare l'uso



RISOLUZIONE DEI PROBLEMI

Domande e risposte e istruzioni per la cura



APPENDICE

Circa le specifiche

COME UTILIZZARE QUESTO MANUALE

Fare clic su uno dei pulsanti sotto per spostarsi alla pagina che si desidera vedere.

La spiegazione che segue presuppone l'utilizzo di Adobe Reader (alcuni pulsanti non sono visualizzati nello stato predefinito).

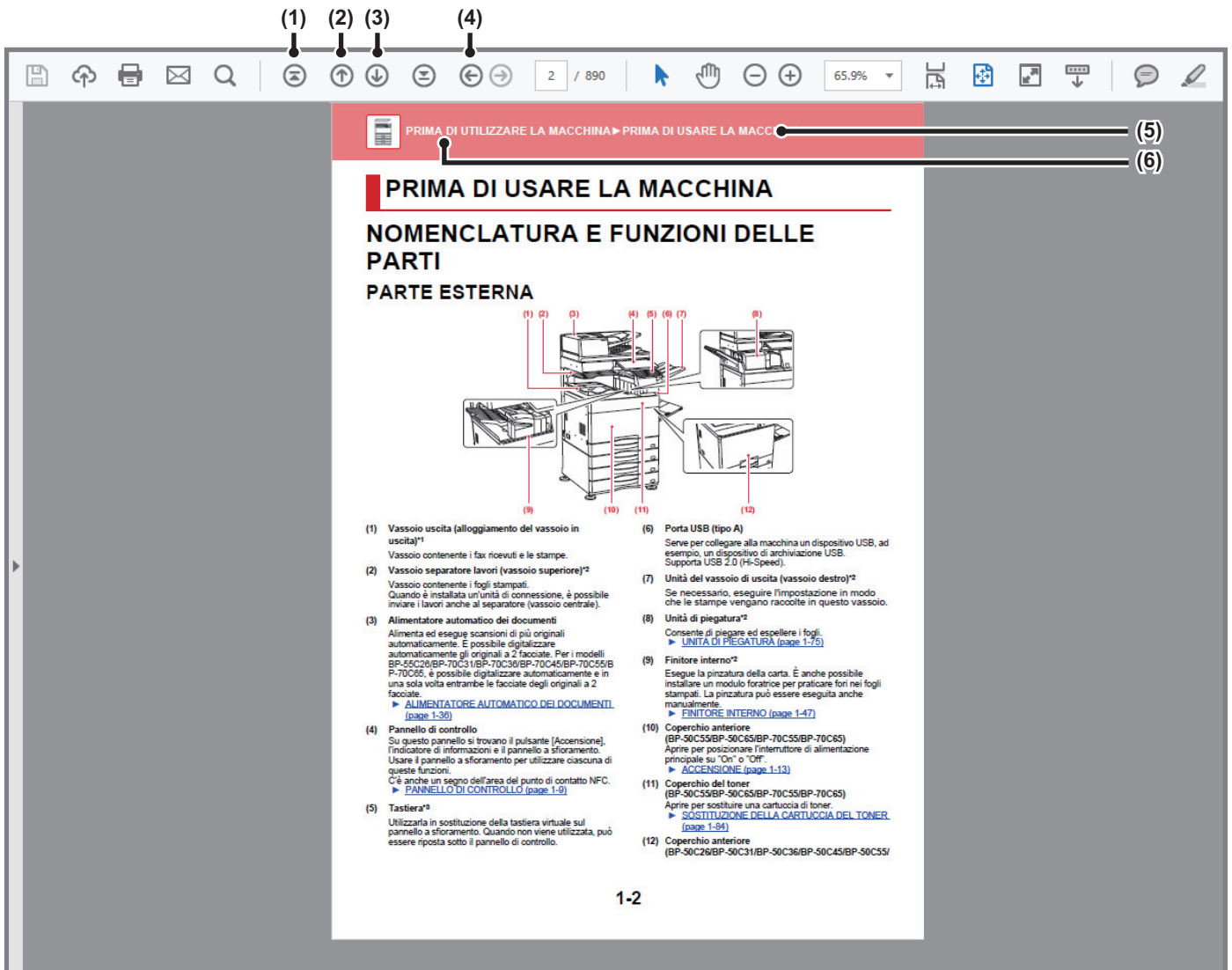

(1) Pulsante ritorno alla prima pagina

Se un'operazione non procede nella maniera attesa, fare clic su questo pulsante per riavviarla.

(2) Pulsante indietro di una pagina

Visualizza la pagina precedente.

(3) Pulsante avanti di una pagina

Visualizza la pagina successiva.

(4) Pulsante ritorno alla pagina precedentemente visualizzata

Visualizza la pagina visualizzata prima di quella corrente.

(5) Pulsante titolo

Visualizza la pagina del titolo indicato dal pulsante.

(6) Pulsante contenuti

Visualizza i contenuti di ciascun capitolo.

A titolo di esempio, se la pagina corrente è parte del capitolo della stampante, viene visualizzato l'indice dei contenuti del capitolo della stampante.



Se un pulsante non appare, fare riferimento all'aiuto di Adobe Reader per visualizzarlo.

INFORMAZIONI DEL MANUALE OPERATIVO

Questo manuale spiega come utilizzare il sistema multifunzione digitale BP-70M75/BP-70M90.

Nota bene

- Per informazioni sull'installazione dei driver e del software citati nel presente manuale, consultare la Guida all'installazione del software.
- Per informazioni sul proprio sistema operativo, consultare il relativo manuale o la Guida in linea.
- Le spiegazioni delle schermate e delle procedure riguardano principalmente Windows® 10. Le schermate possono variare a seconda della versione del sistema operativo o dell'applicazione software in uso.
- Le spiegazioni delle schermate e delle procedure d'uso in ambiente macOS presuppongono generalmente l'impiego di macOS 11 e dell'installazione di un'unità PPD. Le schermate possono variare a seconda della versione del sistema operativo o dell'applicazione software in uso.
- Ogni volta che in questo manuale appare "BP-xxxx", sostituire "xxxx" con il nome del proprio modello.
- Il presente manuale contiene riferimenti alla funzione Fax. Tale funzione non è però disponibile in tutti i paesi e regioni.
- È stata riposta molta attenzione nella realizzazione di questo manuale. In caso di commenti o domande ad esso relativi, contattare il rivenditore o il centro di assistenza autorizzato più vicino.
- Questo prodotto è stato sottoposto a rigorose procedure di controllo della qualità e di ispezione. Nell'improbabile caso in cui si rilevassero difetti o altri problemi, contattare il rivenditore o il centro di assistenza autorizzato più vicino.
- A eccezione dei casi previsti dalla legge, SHARP non è responsabile per malfunzionamenti verificatisi durante l'utilizzo del prodotto o dei suoi accessori o per rotture dovute a errato funzionamento del prodotto e dei suoi accessori o per altre rotture o per qualsiasi altro danno che si possa verificare a causa dell'uso del prodotto.

Avvertenza

- Senza il preventivo consenso scritto, è vietato riprodurre, adattare o tradurre i contenuti del manuale, fatta eccezione per i casi previsti dalle leggi sui diritti d'autore.
- Tutte le informazioni contenute nel presente manuale sono soggette a modifica senza preavviso.

Illustrazioni, pannello di controllo e pannello a sfioramento panel di questo manuale

Le periferiche sono generalmente moduli opzionali; tuttavia, in qualche modello, alcune di esse sono parte integrante dell'apparecchiatura standard.

Le spiegazioni in questo manuale presuppongono il BP-70M90.

Per alcune funzioni e procedure, le spiegazioni presuppongono l'installazione di ulteriori periferiche.

Le schermate di visualizzazione, i messaggi e i nomi dei tasti mostrati nel manuale possono differire da quelli presenti effettivamente sulla macchina per miglioramenti e modifiche apportati alla stessa.

Icone utilizzate nel manuale

Le icone presenti nel manuale indicano i seguenti tipi di informazione:

	Avvisa di una situazione che potrebbe causare morte o gravi lesioni personali. Avvisa di una situazione che potrebbe causare lesioni personali o danni agli oggetti.		Descrive come interrompere o correggere un'operazione.
	Indica una situazione in cui esiste il rischio di danni o guasti alla macchina.		Descrive un lavoro di routine importante per la modalità di impostazione.
	Visualizza una funzione o una procedura.		



PRIMA DI UTILIZZARE LA MACCHINA

PRIMA DI USARE LA MACCHINA

NOMENCLATURA E FUNZIONI DELLE PARTI	1-2
PARTE ESTERNA	1-2
PARTE INTERNA	1-4
ALIMENTATORE AUTOMATICO DEI DOCUMENTI E PIANO DOCUMENTI	1-5
LATO E RETRO	1-6
PANNELLO DI CONTROLLO	1-7
INDICATORE DI INFORMAZIONI	1-9
ACCENSIONE	1-11
ACCENSIONE	1-12
SPEGNIMENTO	1-12
RIAVVIO DELLA MACCHINA	1-12

CARICAMENTO DELLA CARTA

INFORMAZIONI IMPORTANTI RIGUARDO LA CARTA .	1-13
NOMI E POSIZIONI DEI VASSOI	1-13
DEFINIZIONE DI "R" NEI FORMATI CARTA	1-14
TIPI DI CARTA APPLICABILI	1-15
CARICAMENTO DELLA CARTA NEL VASSOIO 1/2 . . .	1-18
MODIFICA DEL FORMATO CARTA	1-20
CARICAMENTO DELLA CARTA NEL VASSOIO 3/4 . . .	1-23
CARICAMENTO DI CARTA A RUBRICA NEL VASSOIO 4 .	1-25
CARICAMENTO DELLA CARTA NEL VASSOIO AD ALTA CAPACITÀ	1-27
VASSOIO AD ALTA CAPACITÀ (BP-LC11)	1-28
VASSOIO AD ALTA CAPACITÀ (MX-LC19)	1-29
CARICAMENTO DELLA CARTA NEL VASSOIO DI BYPASS	1-33
COME CARICARE LA CARTA	1-33
CARICAMENTO DI CARTA A RUBRICA	1-34
INSERIMENTO DI LUCIDI	1-34
COME POSIZIONARE LA GUIDA PER LA CARTA LUNGA	1-37

POSIZIONAMENTO DELL'ORIGINALE

SCELTA DI UNA PROCEDURA DI INSERIMENTO DELL'ORIGINALE A SECONDA DEL TIPO E DELLO STATO DI QUEST'ULTIMO	1-38
FORMATI ORIGINALI RILEVABILI	1-38
ALIMENTATORE AUTOMATICO DEI DOCUMENTI . . .	1-40
SPIA PREVENTIVA PER PRESENZA ORIGINALE . . .	1-43
INDICATORE IMPOSTAZIONE ORIGINALE	1-45
PREVENZIONE DELL'ALIMENTAZIONE OBLIQUA . .	1-45
RILEVAMENTO DOPPIA ALIMENTAZIONE	1-45
LASTRA DI ESPOSIZIONE	1-46

DISPOSITIVI PERIFERICI

DISPOSITIVI PERIFERICI	1-48
FINITORE	1-50

NOMENCLATURA DELLE PARTI	1-50
COME EFFETTUARE LA PINZATURA MANUALMENTE . .	1-51
MATERIALI DI CONSUMO	1-52
MANUTENZIONE DEL FINITORE	1-52
FINITORE (STACKER GRANDE)	1-54
NOMENCLATURA DELLE PARTI	1-54
MATERIALI DI CONSUMO	1-55
MANUTENZIONE DEL FINITORE (STACKER GRANDE) . .	1-55
COME GETTARE GLI SCARTI DI PINZATURA	1-57
FINITORE PINZATURA A SELLA	1-59
NOMENCLATURA DELLE PARTI	1-59
COME EFFETTUARE LA PINZATURA MANUALMENTE . .	1-60
MATERIALI DI CONSUMO	1-61
MANUTENZIONE DEL FINITORE PINZATURA A SELLA . .	1-61
FINITORE CON PINZATURA A SELLA (STACKER GRANDE)	1-65
NOMENCLATURA DELLE PARTI	1-65
MATERIALI DI CONSUMO	1-66
MANUTENZIONE DEL FINITORE CON PINZATURA A SELLA (STACKER GRANDE)	1-67
COME GETTARE GLI SCARTI DI PINZATURA	1-72
COME GETTARE GLI SCARTI DI CARTA	1-74
UNITÀ DI PIEGATURA	1-76
NOMENCLATURA DELLE PARTI	1-76
UNITÀ DI INSERIMENTO	1-77
NOMENCLATURA DELLE PARTI	1-77
MODULO DI FORATURA (MX-PN16B/C/D)	1-78
COME GETTARE GLI SCARTI DI FORATURA	1-78
MODULO DI FORATURA (MX-PN13A/B/C/D)	1-80
COME GETTARE GLI SCARTI DI FORATURA	1-80

MANUTENZIONE

MANUTENZIONE ORDINARIA	1-82
PULIZIA DEL PIANO DOCUMENTI E DELL'ALIMENTATORE AUTOMATICO DEI DOCUMENTI .	1-82
PULIZIA DEL RULLO DI ALIMENTAZIONE DEL VASSOIO DI BYPASS	1-84
PULIZIA DEL RULLO DI ALIMENTAZIONE DELLA CARTA	1-85
SOSTITUZIONE DELLA CARTUCCIA DEL TONER	1-86
MESSAGGIO DI SOSTITUZIONE	1-86
SOSTITUZIONE DELLA VASCHETTA RACCOGLI TONER .	1-89



PRIMA DI USARE LA MACCHINA

NOMENCLATURA E FUNZIONI DELLE PARTI

PARTE ESTERNA

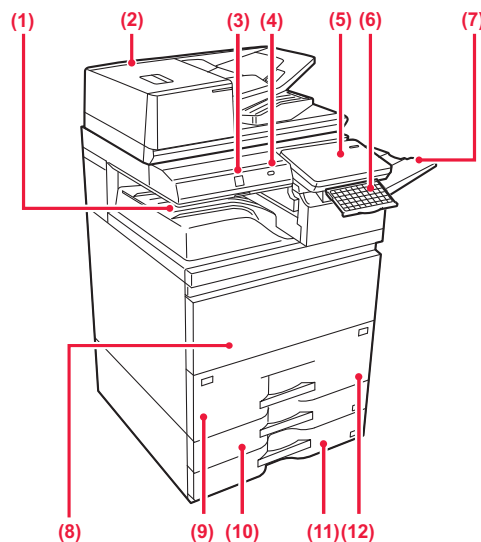

- (1) Vassoio uscita (alloggiamento del vassoio in uscita)*¹**

Vassoio contenente i fax ricevuti e le stampe.
- (2) Alimentatore automatico dei documenti**

Alimenta ed esegue scansioni di più originali automaticamente. È possibile digitalizzare automaticamente gli originali a 2 facciate. Consente la scansione automatica e simultanea di entrambi i lati di originali a 2 facciate.

► [ALIMENTATORE AUTOMATICO DEI DOCUMENTI \(pagina 1-40\)](#)
- (3) Sensore di movimento**

Questo sensore rileva la presenza di una persona che si avvicina alla macchina e, in automatico, risveglia quest'ultima dalla modalità sospensione (solo modalità sensore di movimento).
- (4) Porta USB (tipo A)**

Serve per collegare alla macchina un dispositivo USB, ad esempio, un dispositivo di archiviazione USB. Supporta USB 2.0 (Hi-Speed).
- (5) Pannello di controllo**

Su questo pannello si trovano il pulsante [Accensione], l'indicatore di informazioni e il pannello a sfioramento. Usare il pannello a sfioramento per utilizzare ciascuna di queste funzioni. C'è anche un segno dell'area del punto di contatto NFC.

► [PANNELLO DI CONTROLLO \(pagina 1-7\)](#)
- (6) Tastiera*²**

Utilizzarla in sostituzione della tastiera virtuale sul pannello a sfioramento. Quando non viene utilizzata, può essere riposta sotto il pannello di controllo.
- (7) Unità del vassoio di uscita (vassoio destro)*¹**

Se necessario, eseguire l'impostazione in modo che le stampe vengano raccolte in questo vassoio.
- (8) Copertina anteriore**

Aprire questo sportello per commutare l'interruttore dell'alimentazione principale su "On" o su "Off" per sostituire una cartuccia del toner.

► [ACCENSIONE \(pagina 1-11\)](#)

► [SOSTITUZIONE DELLA VASCHETTA RACCOGLI TONER \(pagina 1-89\)](#)
- (9) Vassoio 1**

In questo vassoio è possibile inserire la carta.

► [CARICAMENTO DELLA CARTA NEL VASSOIO 1/2 \(pagina 1-18\)](#)
- (10) Vassoio 3**

In questo vassoio è possibile inserire la carta.

► [CARICAMENTO DELLA CARTA NEL VASSOIO 3/4 \(pagina 1-23\)](#)
- (11) Vassoio 4**

In questo vassoio è possibile inserire la carta.

► [CARICAMENTO DELLA CARTA NEL VASSOIO 3/4 \(pagina 1-23\)](#)



(12) Vassoio 2

In questo vassoio è possibile inserire la carta.

► [CARICAMENTO DELLA CARTA NEL VASSOIO 1/2 \(pagina 1-18\)](#)

*1 Dispositivo periferico.

*2 In dotazione come standard o non disponibile in alcuni paesi e regioni. Contattare il proprio rivenditore o il centro di assistenza autorizzato più vicino.

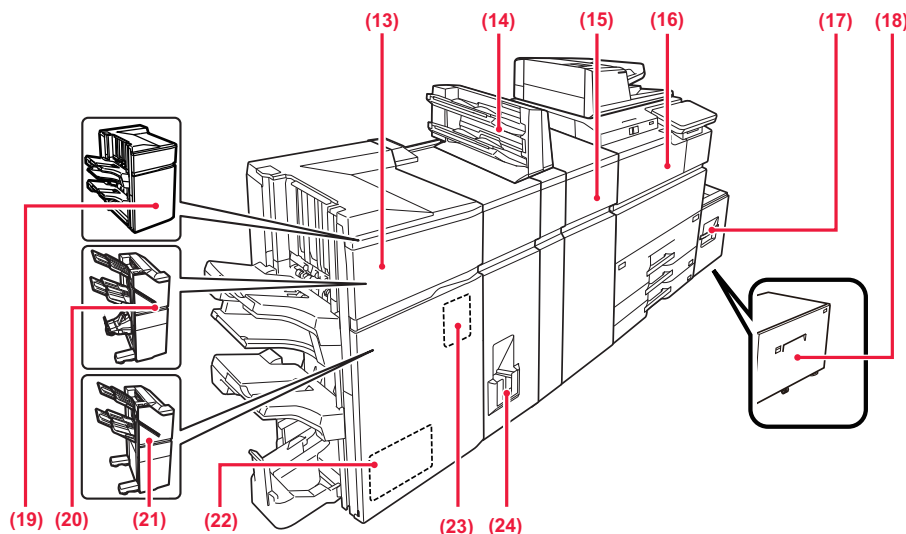

(13) Finitore con pinzatura a sella (stacker grande)*

Esegue la pinzatura e la piegatura della carta. È anche possibile installare un modulo foratrice per praticare fori nei fogli stampati.

► [FINITORE CON PINZATURA A SELLA \(STACKER GRANDE\) \(pagina 1-65\)](#)

(14) Inseritore*

È possibile caricare copertine e inserti da inserire tra i fogli stampati.

Utilizzando la funzione di finitura manuale, è possibile alimentare direttamente la carta nel finitore (stacker grande) o nel finitore con pinzatura a sella (stacker grande) per pinzare, forare o piegare la carta.

(15) Unità di correzione arricciamento*

Questa unità corregge gli arricciamenti dei fogli stampati.

(16) Unità passaggio carta*

Collegamento tra la macchina e il finitore, finitore (stacker grande), finitore con cucitrice o finitore con cucitrice (stacker grande).

(17) Vassoio 5 (BP-LC11)*

In questo vassoio è possibile inserire la carta.

► [VASSOIO AD ALTA CAPACITÀ \(BP-LC11\) \(pagina 1-28\)](#)

(18) Vassoio 5 (MX-LC19)*

In questo vassoio è possibile inserire la carta.

► [VASSOIO AD ALTA CAPACITÀ \(MX-LC19\) \(pagina 1-29\)](#)

* Periferica.

(19) Finitore (stacker grande)*

Esegue la pinzatura della carta. È anche possibile installare un modulo foratrice per praticare fori nei fogli stampati.

► [FINITORE \(pagina 1-50\)](#)

(20) Finitore con pinzatura a sella*

Esegue la pinzatura e la piegatura della carta. È anche possibile installare un modulo foratrice per praticare fori nei fogli stampati. La pinzatura può essere eseguita anche manualmente.

La pinzatura può essere eseguita anche manualmente.

► [FINITORE PINZATURA A SELLA \(pagina 1-59\)](#)

(21) Finitore*

Esegue la pinzatura della carta. È anche possibile installare un modulo foratrice per praticare fori nei fogli stampati. La pinzatura può essere eseguita anche manualmente.

► [FINITORE \(pagina 1-50\)](#)

(22) Modulo di taglio*

Consente di tagliare l'eccesso delle stampe pinzate a sella.

(23) Modulo di foratura*

Utilizzato per effettuare fori sui fogli stampati. Richiede un finitore, finitore (stacker grande), finitore con cucitrice o finitore con cucitrice (stacker grande).

(24) Unità di piegatura*

Consente di piegare ed espellere i fogli.



PARTE INTERNA

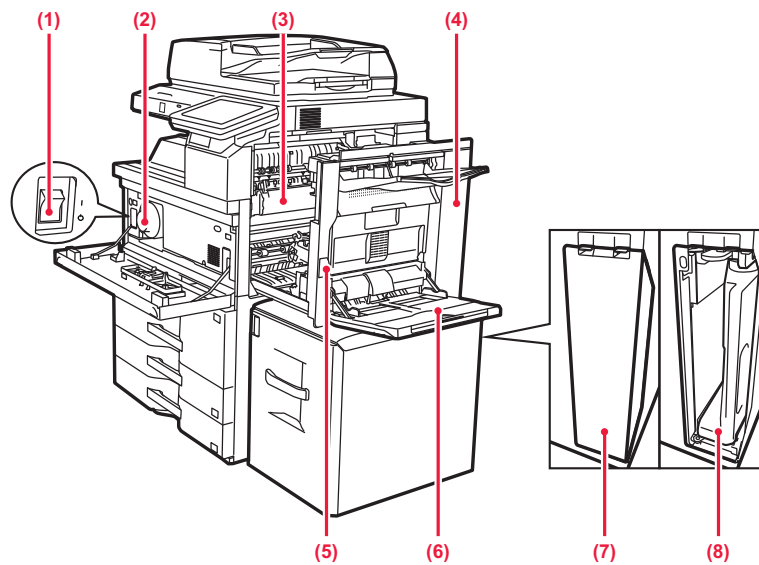

(1) Interruttore dell'alimentazione principale

Usare questo interruttore per attivare l'alimentazione della macchina.
Quando si utilizzano le funzioni fax o Internet Fax, tenere sempre questo interruttore sulla posizione " | ".
► [ACCENSIONE \(pagina 1-11\)](#)

(2) Cartuccia del toner

Questa cartuccia contiene toner.
Quando il toner in una cartuccia si esaurisce, sostituirla con una nuova cartuccia.
► [SOSTITUZIONE DELLA CARTUCCIA DEL TONER \(pagina 1-86\)](#)

(3) Unità di fusione

In questa zona si applica del calore per fondere l'immagine trasferita sulla carta.



L'unità di fusione è calda.

Fare attenzione a non ustionarsi durante la rimozione della carta inceppata.

(4) Sportello laterale destro

Aprire questo coperchio per rimuovere la carta inceppata.

(5) Leva di rilascio dello sportello laterale destro

Per rimuovere la carta inceppata, tenere tirata la leva verso l'alto in modo da aprire lo sportello laterale destro.

(6) Vassoio bypass

Utilizzare il vassoio per eseguire l'alimentazione manuale dei fogli.
Quando si carica carta di formato superiore a 8-1/2" x 11"R o A4R, estrarre la guida dell'estensione.
► [CARICAMENTO DELLA CARTA NEL VASSOIO DI BYPASS \(pagina 1-33\)](#)

(7) Coperchio della vaschetta raccogli toner

Aprire questo coperchio quando occorre sostituire la vaschetta raccogli toner.

(8) Vaschetta raccogli toner

Questo contenitore raccoglie il toner in eccesso residuo dopo la stampa
► [SOSTITUZIONE DELLA VASCHETTA RACCOLLI TONER \(pagina 1-89\)](#)



Un tecnico dell'assistenza raccoglierà le vaschette raccogli toner sostituite.



ALIMENTATORE AUTOMATICO DEI DOCUMENTI E PIANO DOCUMENTI

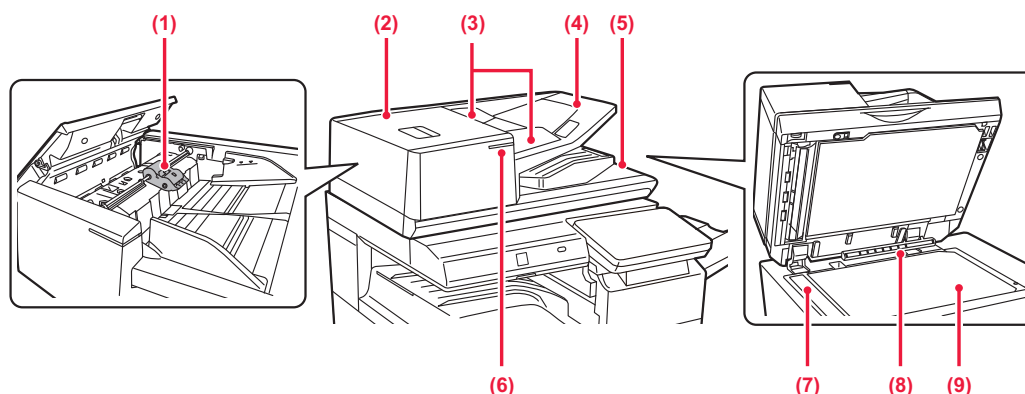

(1) Rullo di alimentazione della carta

Il rullo ruota per alimentare automaticamente l'originale.

(2) Sportello alimentazione dei documenti

Aprire questo sportello per eliminare l'originale inceppato.

Questo coperchio viene anche aperto per pulire il rullo di alimentazione della carta.

► [PULIZIA DEL RULLO DI ALIMENTAZIONE DELLA CARTA \(pagina 1-85\)](#)

(3) Guide dell'originale

Consentono di assicurare una corretta scansione dell'originale.

Regolare le guide in base alla larghezza dell'originale.

(4) Vassoio dell'alimentatore di documenti

Posizionare l'originale.

Posizionare l'originale con il lato da stampare rivolto verso l'alto.

► [ALIMENTATORE AUTOMATICO DEI DOCUMENTI \(pagina 1-40\)](#)

(5) Vassoio di uscita dell'originale

Dopo la scansione, gli originali vengono raccolti in questo vassoio.

(6) Indicatore impostazione originale

Questo indicatore si accende quando il documento è stato correttamente caricato sul vassoio alimentatore degli originali.

► [INDICATORE IMPOSTAZIONE ORIGINALE \(pagina 1-45\)](#)

(7) Area di scansione

Area in cui vengono digitalizzati gli originali collocati nell'alimentatore automatico dei documenti.

► [PULIZIA DEL PIANO DOCUMENTI E DELL'ALIMENTATORE AUTOMATICO DEI DOCUMENTI \(pagina 1-82\)](#)

(8) Rilevatore formato originale

Questa unità rileva il formato di un originale collocato sul piano documenti.

► [LASTRA DI ESPOSIZIONE \(pagina 1-46\)](#)

(9) Piano documenti

Se si desidera eseguire la scansione di un libro o di un altro originale spesso che non può essere inserito attraverso l'alimentatore automatico dei documenti, collocare tali documenti su questo piano.

► [LASTRA DI ESPOSIZIONE \(pagina 1-46\)](#)



LATO E RETRO

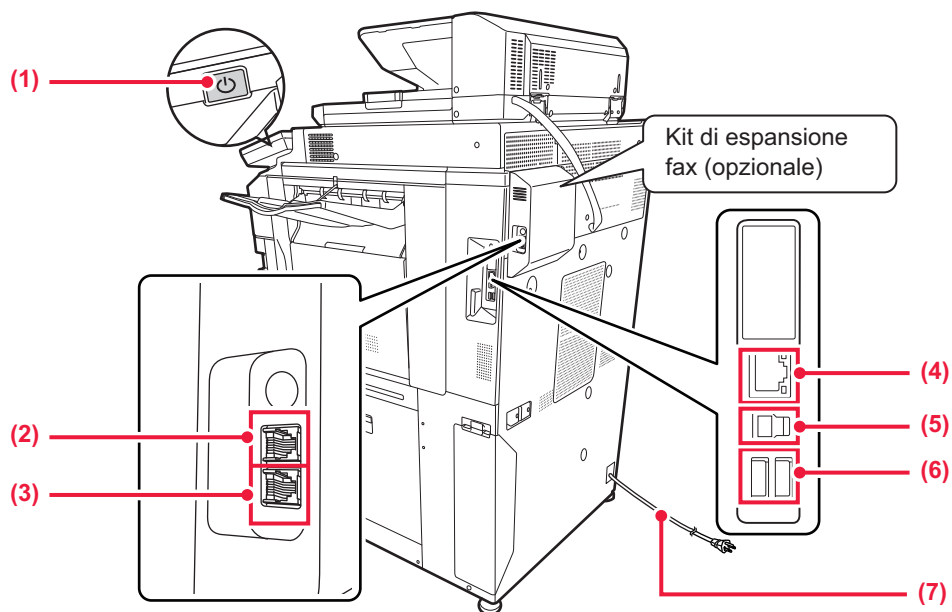

(1) Pulsante [Accensione]

Usare questo pulsante per attivare e disattivare l'alimentazione della macchina.

► [ACCENSIONE \(pagina 1-11\)](#)

(2) Presa per telefono esterno (TEL)*

Quando la funzione fax della macchina è in uso, è possibile collegare un telefono esterno a questa presa.

(3) Presa linea telefonica (LINE)*

Quando la funzione fax della macchina è in uso, la linea telefonica è collegata a questa presa.

(4) Connettore LAN

Collegare il cavo LAN a questo connettore quando si utilizza la macchina in rete.

Usare un cavo LAN schermato.

(5) Porta USB (tipo B)

La macchina non usa questo connettore.

(6) Porta USB (tipo A)

Serve per collegare alla macchina un dispositivo USB, ad esempio, un dispositivo di archiviazione USB.

Supporta USB 2.0 (Hi-Speed) e USB3.0 (SuperSpeed).

(7) Spina di alimentazione

* Dispositivo periferico



PANNELLO DI CONTROLLO

In questa sezione vengono descritti i nomi e le funzioni delle rispettive parti del pannello di controllo.

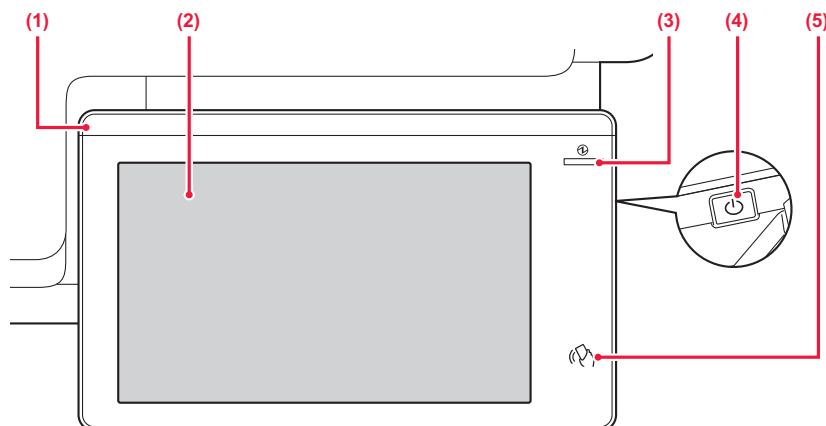

(1) Indicatore di informazioni

Questo indicatore si accende quando è inserita l'alimentazione elettrica della macchina e quando un utente esegue l'accesso alla macchina.

► [INDICATORE DI INFORMAZIONI \(pagina 1-9\)](#)

(2) Pannello a sfioramento

Sul display del pannello a sfioramento vengono visualizzati messaggi e tasti.

Per utilizzare la macchina, è possibile toccare direttamente i tasti visualizzati.

► [PANNELLO A SFIORAMENTO \(pagina 2-2\)](#)

(3) Indicatore dell'alimentazione principale

Questo indicatore si illumina quando l'interruttore dell'alimentazione principale della macchina è in posizione " I ".

Lampeggia con luce blu quando il pulsante [Accensione] non funziona immediatamente dopo aver attivato l'interruttore principale.

Questo indicatore lampeggia con luce blu anche in fase di ricezione dei dati della stampante.

Questo indicatore lampeggia con luce gialla durante la modalità di spegnimento automatico.

► [ACCENSIONE \(pagina 1-11\)](#)

(4) Pulsante [Accensione]

Usare questo pulsante per attivare e disattivare l'alimentazione della macchina.

► [ACCENSIONE \(pagina 1-11\)](#)

(5) Area del punto di contatto NFC

È possibile collegare facilmente i dispositivi mobili alla macchina ponendoli a contatto con la medesima.

► [CONNESSIONE TRAMITE NFC \(pagina 9-40\)](#)



È possibile cambiare l'angolazione del pannello di controllo.

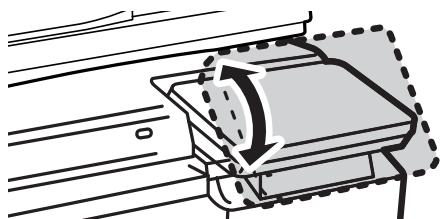



- Il pannello a sfioramento è di tipo capacitivo.
- Utilizzare il dito per azionare il pannello a sfioramento. Se si utilizza una penna, potrebbe non funzionare correttamente. Inoltre, tenere presente che metalli preziosi quali gli accessori possono causare movimenti inattesi sul pannello a sfioramento.
- Non toccare il pannello a sfioramento durante l'avvio dell'unità. Se si tocca il pannello a sfioramento, esso potrebbe non funzionare a dovere.

Esempio:

Attivare l'interruttore dell'alimentazione principale, premere il pulsante [Accensione] e attendere fino alla visualizzazione della schermata iniziale.

Ritorno dallo spegnimento automatico dell'alimentazione.



INDICATORE DI INFORMAZIONI

Il LED si accende a luce blu, bianca e arancione a seguito della richiesta/operazione eseguita dall'utente per comunicare all'utente lo stato della macchina all'accensione/spegnimento della macchina, all'autenticazione utente dopo che l'utente ha eseguito l'accesso tramite scheda IC o NFC, connettendo la memoria USB alla macchina, lanciando un lavoro dal pannello di controllo della macchina oppure durante la regolazione dell'immagine, l'aggiunta del toner, la ricezione di un fax o quando si verifica un errore.



Questa spia serve a comunicare con gli utenti davanti alla macchina, pertanto non si accende a seguito di operazioni remote.

Modalità di accensione

Le modalità di accensione variano in base allo stato.

Colore della luce	Modalità di accensione	Stato
Blu	Modalità di accensione 1	Quando l'alimentazione viene inserita tramite intervento dell'utente o dal sensore di movimento; quando l'alimentazione viene disinserita tramite intervento dell'utente, quando l'alimentazione si riattiva dopo la modalità di sospensione*1, quando l'alimentazione passa in modalità di sospensione*1 e quando viene avviato un lavoro (copia, digitalizzazione, fax) dal pannello di controllo.
	Modalità di accensione 2	Durante l'autenticazione utente, eseguendo l'accesso tramite scheda IC o NFC Inserimento di una memoria USB nella macchina
	Modalità di accensione 3	Quando gli utenti devono attendere, durante la regolazione della qualità dell'immagine o l'aggiunta del toner
Bianco	Lampeggiante	Ricezione di un fax in corso. Se si utilizza l'unità del vassoio di uscita (vassoio destro) per le copie stampate, lampeggia fino a quando i fogli vengono rimossi.
Arancione	A luce fissa*2	Errori che non fermano il funzionamento della macchina, quali, ad esempio, il momento della sostituzione della vaschetta raccogli toner.
	Lampeggiante*2	Errori che fermano il funzionamento della macchina, quali, ad esempio, gli inceppamenti e l'esaurimento del toner.

*1 La luce dell'indicatore di informazioni si accende all'inserimento o al disinserimento dell'alimentazione effettuato direttamente dall'utente oppure quando la macchina esce dalla modalità di sospensione. La luce dell'indicatore di informazioni non si accende quando la stampante non viene azionata direttamente dall'utente, ad esempio alla ricezione di un lavoro di stampa o all'inserimento o disinserimento dello spegnimento automatico programmato.

*2 Se lo stato di luce fissa si sovrappone a quello di luce lampeggiante, quest'ultimo avrà la priorità.



Modalità di accensione 1

Dopo essersi accese sporadicamente, tutte le spie si accendono insieme e poi si spengono.



Modalità di accensione 2

La spia centrale si accende, le spie di sinistra e destra si accendono, infine, quella centrale si spegne.



Modalità di accensione 3

Le spie si accendono in successione, da sinistra a destra.



Se le modalità di accensione dell'indicatore di informazioni sono molteplici, l'ultima ha priorità. La modalità di accensione dell'indicatore di informazioni precedente si spegne, poi l'indicatore si accende in base alla modalità generata per ultima. Tuttavia, in caso di accavallamento della modalità di accensione 3 e di un'altra, la 3 avrà priorità mentre l'altra sarà ricevuta soltanto a completamento della modalità 3.



ACCENSIONE

In questa sezione viene descritto come attivare e disattivare l'alimentazione della macchina e come riavviare la macchina.

È possibile azionare due interruttori: l'interruttore dell'alimentazione principale all'interno del coperchio frontale, nell'angolo in basso a sinistra, e il pulsante [Accensione] sul pannello di controllo.

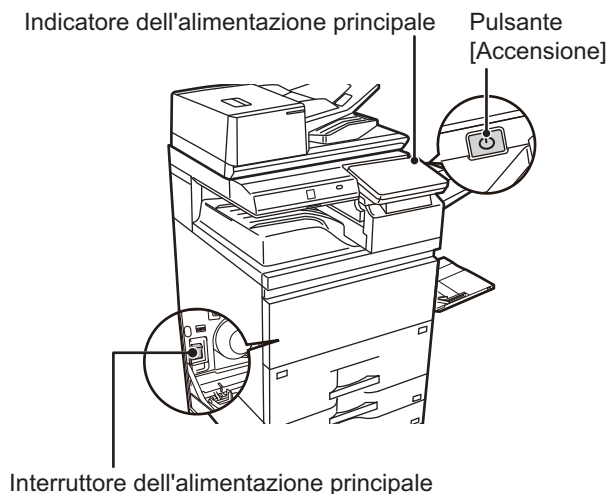

- Quando si disinserisce l'interruttore di alimentazione principale, premere il pulsante [Accensione], toccare il tasto [Spegnimento] sul pannello a sfioramento, quindi portare l'interruttore di alimentazione principale nella posizione "⏻".
- In caso di interruzione improvvisa dell'alimentazione, riattivare l'alimentazione della macchina e poi spegnere la macchina applicando la procedura corretta.
Se la macchina viene lasciata per un lungo periodo con l'alimentazione principale disattivata senza prima avere disattivato il pulsante [Accensione], potrebbero verificarsi rumori anomali, scarsa qualità delle immagini e altri problemi.
- Disattivare il pulsante [Accensione] e l'interruttore di alimentazione principale e disinserire il cavo di alimentazione se si sospetta la presenza di un guasto alla macchina, se è vicino un temporale o quando si sposta la macchina.



- Quando si utilizzano le funzioni Fax o Internet Fax, tenere sempre questo interruttore nella posizione " | ".
- Se si intende utilizzare la funzione fax, e in particolare si intende usare di notte la ricezione o trasmissione programmata, non spegnere la macchina con l'interruttore di alimentazione principale.
- Per rendere effettive alcune impostazioni è necessario riavviare la macchina. In alcuni stati della macchina, se si preme il tasto [Accensione] per il riavvio, le impostazioni potrebbero non diventare effettive. In questo caso, disattivare l'interruttore di alimentazione principale e attivarlo nuovamente.



ACCENSIONE

- Ruotare l'interruttore di alimentazione principale nella posizione " I ".
- Quando l'indicatore di alimentazione principale è blu, premere il pulsante [Accensione].

SPEGNIMENTO

Dopo aver premuto il pulsante [Accensione], toccare il tasto [Spegnimento] sul pannello a sfioramento.

Per spegnere l'alimentazione elettrica a lungo, premere il pulsante [Accensione] per disinserire l'alimentazione elettrica e, dopo che il display sul pannello di controllo scompare, portare l'interruttore dell'alimentazione principale in posizione " I ".

RIAVVIO DELLA MACCHINA

Premere il pulsante [Accensione] per disinserire l'alimentazione elettrica, quindi toccare il tasto [Spegnimento] sul pannello a sfioramento. Successivamente, premere di nuovo il pulsante [Accensione] per inserire l'alimentazione elettrica.



CARICAMENTO DELLA CARTA

INFORMAZIONI IMPORTANTI RIGUARDO LA CARTA

NOMI E POSIZIONI DEI VASSOI

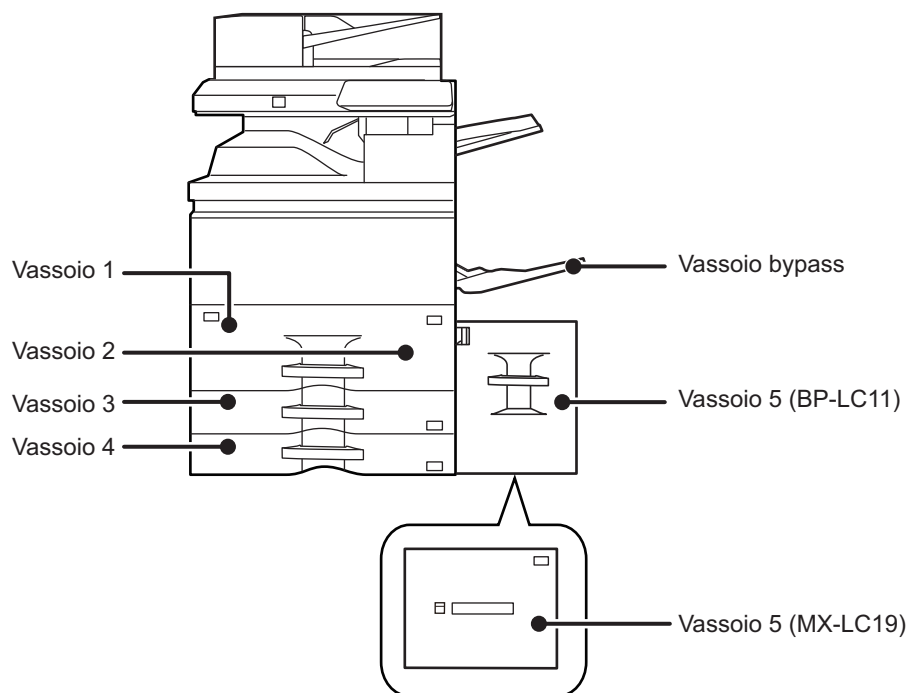



DEFINIZIONE DI "R" NEI FORMATI CARTA

Per indicare l'impostazione orizzontale, viene aggiunta la lettera "R" alla fine del nome di un formato carta che supporta sia l'orientamento orizzontale che quello verticale.

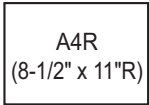
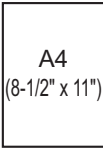
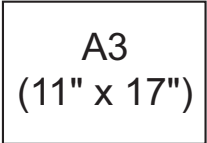
Formato carta che supporta sia l'orientamento verticale che quello orizzontale		Formato carta che supporta solo l'orientamento orizzontale
A4, B5, 8-1/2" x 11"		A3W, A3, B4, 12" x 18", 11" x 17", 8-1/2" x 14", 8-1/2" x 13"
Carta impostata con orientamento orizzontale	Carta impostata con orientamento verticale	Può essere inserita solo con orientamento orizzontale
		



TIPI DI CARTA APPLICABILI

In questa sezione vengono descritti i tipi di carta utilizzabili e quelli che non è possibile utilizzare. Tutti i tipi di carta diversi dalla carta comune vengono definiti supporti speciali.



- In commercio sono disponibili vari tipi di carta, alcuni dei quali non possono essere utilizzati con questa macchina. Prima di utilizzare qualsiasi tipo di carta, contattare il rivenditore o il centro di assistenza autorizzato più vicino.
- La qualità dell'immagine e la capacità di fusione della carta da parte del toner può variare a causa delle condizioni ambientali, operative e per le caratteristiche della carta, determinando una qualità di immagine inferiore rispetto a quella della carta Sharp standard. Prima di utilizzare qualsiasi tipo di carta, contattare il rivenditore o il centro di assistenza autorizzato più vicino.
- L'uso di carta non consigliata o non utilizzabile può determinare alimentazione obliqua, inceppamenti, scarsa fusione del toner (il toner non aderisce bene alla carta e può rovinarsi) o guasti alla macchina.
- L'uso di carta non consigliata può determinare errata alimentazione o scarsa qualità d'immagine. Prima di utilizzare carta non consigliata, verificare se sia possibile eseguire la stampa correttamente.

Carta utilizzabile

Specifiche relative a carta comune, pesante e sottile

Carta Comune*	Carta Comune 1	Da 60 g/m ² a 89 g/m ² (da bond 16 lbs. a bond 24 lbs.)
	Carta Comune 2	Da 90 g/m ² a 105 g/m ² (da bond 24 lbs. a bond 28 lbs.)
Carta Pesante	Carta Pesante1	Da 106 g/m ² a 176 g/m ² (da bond 28 lbs. a copertina 65 lbs.)
	Carta Pesante2	Da 177 g/m ² a 220 g/m ² (da copertina 65 lbs. a copertina 80 lbs.)
	Carta Pesante3	Da 221 g/m ² a 256 g/m ² (da copertina 80 lbs. a index da 140 lbs.)
	Carta Pesante4	Da 257 g/m ² a 300 g/m ² (da index 140 lbs. a copertina 110 lbs.)
Carta sottile		Da 55 g/m ² a 59 g/m ² (da 13 lbs a 16 lbs)

* Se la carta solitamente utilizzata è Riciclata, Perforata, Prestampata, Intestata, Colorata o Tipo Utente da 1 a 7, impostare una grammatura appropriata in "Impostazioni" – [Impostazioni di sistema] → [Impostazioni comuni] → [Impost. carta] → [Impostazioni vassoio carta] → [Paper Weight].



- La categoria di "Carta utilizzabile" si basa sulla carta standard Sharp.
- Se si impiega carta del tipo non consigliato, la qualità di stampa potrebbe risentirne anche avendo selezionato un'impostazione di tipo carta in accordo con le suddivisioni indicate sopra. In questo caso, tentare di impostare il tipo di carta su un tipo leggermente più pesante o leggero del normale. Per ulteriori informazioni, contattare il rivenditore o il centro di assistenza autorizzato più vicino.
- Per le specifiche della carta, leggere la "Guida di apprendimento".
- I tipi di carta riciclata, colorata e perforata devono soddisfare le stesse specifiche della carta comune. Prima di utilizzare qualsiasi tipo di carta, contattare il rivenditore o il centro di assistenza autorizzato più vicino.
- Se la carta espulsa è significativamente arricciata, rimuovere la carta dal cassetto, girarla a faccia in giù e ricominciare.

Carta utilizzabile per la funzione fax

A5R, B5, B5R, 8-1/2" x 11", 8-1/2" x 11"R, A4, A4R, 8-1/2" x 13", 8-1/2" x 13-2/5", 8-1/2" x 13-1/2", B4, A3 (5-1/2" x 8-1/2"R, 8-1/2" x 11", 8-1/2" x 11"R, 8-1/2" x 13", 8-1/2" x 13-2/5", 8-1/2" x 14", 11" x 17", A4, A4R)



Specifiche della carta che può essere usata per la stampa su due facciate

Tipo di Carta	Comune, riciclata, a colori, intestata, prestampata, preforata, Pesante (da 106 g/m ² (bond da 28 lbs.) a 220 g/m ² (index da 140 lbs.))
Formato carta	A3W, A3, B4, A4, A4R, B5, B5R, A5R, 12" x 18", 11" x 17", 8-1/2" x 14", 8-1/2" x 13-1/2", 8-1/2" x 13-2/5", 8-1/2" x 13", 8-1/2" x 11", 8-1/2" x 11"R, 5-1/2" x 8-1/2"R, 7-1/4" x 10-1/2"R

Tipi di carta utilizzabili in ogni vassoio



- Per informazioni dettagliate sui formati e sui tipi di carta che possono essere caricati in ogni vassoio della macchina, consultare la sezione "CARATTERISTICHE TECNICHE" nella "Guida introduttiva" e "[Impostazioni vassoio carta \(pagina 10-166\)](#)".
- I tipi di carta riciclata, colorata e perforata devono soddisfare le stesse specifiche della carta comune. Prima di utilizzare qualsiasi tipo di carta, contattare il rivenditore o il centro di assistenza autorizzato più vicino.

	Vassoio 1/2	Vassoio 3	Vassoio 4	Vassoio 5*1	Vassoio bypass
Carta Comune 1*2	Consentita	Consentita	Consentita	Consentita	Consentita
Carta Comune 2*2	Consentita	Consentita	Consentita	Consentita	Consentita
Carta pes. 1*3	-	Consentita	Consentita	Consentita	Consentita
Carta pes. 2*3	-	Consentita	Consentita	Consentita	Consentita
Carta pes. 3*3	-	-	-	-	Consentita
Carta pes. 4*3	-	-	-	-	Consentita
Carta sottile	-	-	-	-	Consentita
Prestampata	Consentita	Consentita	Consentita	Consentita	Consentita
Carta Riciclata	Consentita	Consentita	Consentita	Consentita	Consentita
Carta Intest.	Consentita	Consentita	Consentita	Consentita	Consentita
Preforata	Consentita	Consentita	Consentita	Consentita	Consentita
Colorata	Consentita	Consentita	Consentita	Consentita	Consentita
Etichette	-	-	Consentita	-	Consentita
Carta lucida	-	-	-	-	Consentita
Lucido	-	-	Consentita	-	Consentita
Carta Stampa	-	-	Consentita	-	Consentita

*1 se è installato un vassoio ad alta capacità (BP-LC11/MX-LC19)

*2 "Carta comune 1" è la carta comune, di grammatura compresa tra 60 e 89 g/m² (tra bond 16 e 24 lbs.), "Carta comune 2" è la carta comune, di grammatura compresa tra 90 e 105 g/m² (tra bond 24 e 28 lbs.).

*3 "Carta pes. 1" è carta pesante fino a 176 g/m² (copertina da 65 lbs.), "Carta pesante 2" è carta pesante fino a 220 g/m² (copertina da 80 lbs.), "Carta pes. 3" è carta pesante fino a 256 g/m² (index da 140 lbs.) e "Carta pes. 4" è carta pesante fino a 300 g/m² (copertina 110 lbs.).



Impostazione dell'orientamento del lato di stampa

L'impostazione dell'orientamento varia in base al lato di stampa della carta, a seconda del vassoio utilizzato. Per i formati "Carta Intest." e "Prestampata", impostare l'orientamento sul lato posteriore della carta.

Posizionare con il lato di stampa rivolto nel senso indicato sotto.

Vassoio	Nello stato normale	Con formato "Carta Intest." o "Prestampata" impostato
Vassoi 1 - 4	Rivolto verso l'alto	Rivolto verso il basso
Bypass, vassoio 5	Rivolto verso il basso	Rivolto verso l'alto



Se [Disabilitazione fronte/retro] è impostato per il formato "Carta Intest." o "Prestampata", impostare per il lato di stampa lo stesso orientamento utilizzato per il funzionamento normale.

Carta non utilizzabile

- In rilievo
- Busta
- Supporti speciali per stampanti a getto d'inchiostro (carta fine, lucida, lucidi e così via).
- Carta carbone o carta termica
- Carta incollata
- Carta con graffette
- Carta con segni di piegatura
- Carta strappata
- Lucidi per inchiostro ad olio
- Carta sottile con peso inferiore a 55 g/m² (15 lbs)
- Carta pesante con spessore di 300 g/m² (copertina da 110 lbs) o superiore
- Carta con forme irregolari
- Carta con punti metallici
- Carta umida
- Carta arrotolata
- Carta il cui lato di stampa o posteriore è già stato stampato da stampante o dispositivo multifunzione.
- Carta ondulata a causa dell'assorbimento di umidità
- Carta stropicciata
- Carta impolverata

Carta non consigliata

- Carta per decalcomanie
- Carta perforata



CARICAMENTO DELLA CARTA NEL VASSOIO 1/2

Nel vassoio 1 è possibile caricare fino a 1250 fogli di carta in formato A4 (8-1/2" × 11").

Nel vassoio 2 è possibile caricare fino a 850 fogli di carta in formato A4 (8-1/2" × 11").



Se è stato caricato un tipo o un formato di carta diverso da quello caricato in precedenza, verificare le impostazioni in "Impostazioni (amministratore)". Un'impostazione non corretta può causare errori di stampa, stampa su carta di formato errato o inceppamento della carta.



Non collocare oggetti pesanti sul vassoio né spingere il vassoio verso il basso.



• **Per verificare il tipo e il formato della carta:**

Da [Impostazioni Del Vassoio] nella schermata iniziale o in "Impostazioni", selezionare [Stato] → [Identificazione macchina] → [Stato vassoio di entrata].

• **Per impostare il tipo e il formato della carta:**

Impostare questa opzione in [Impostazioni Vassoio] nella schermata iniziale o in "Impostazioni" selezionando [Impostazioni di sistema] → [Impostazioni comuni] → [Impost. carta] → [Impostazioni vassoio carta].

1

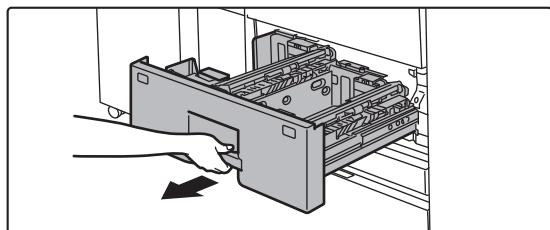

Estrarre il vassoio della carta.

Estrarre con delicatezza il vassoio finché non si arresta.



Continuare a tenere la maniglia finché non viene rilasciato il blocco.

2

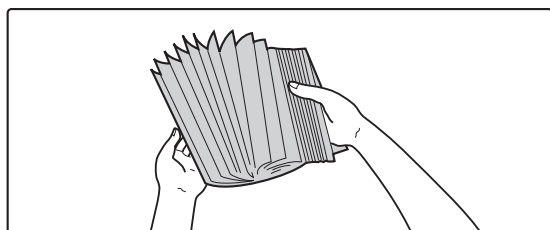

Smazzare la carta.

Smazzare la carta prima di caricarla. Se non si esegue questa operazione, nella macchina potrebbero entrare più fogli contemporaneamente e causare un inceppamento.



3

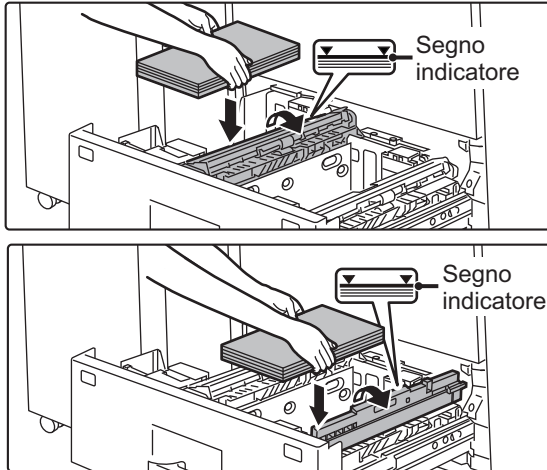

Sollevarne il rullo di alimentazione e posizionare la carta nel vassoio.

Caricare la carta con il lato di stampa rivolto verso l'alto. La pila non deve superare la linea dell'indicatore (massimo 1250 fogli per il vassoio 1 o massimo 850 fogli per il vassoio 2).

Non caricare la carta come mostrato di seguito.



4

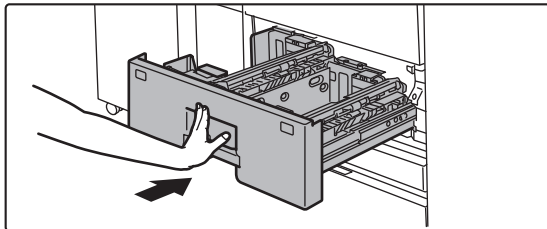

Abbassare il rullo di alimentazione e spingere delicatamente il vassoio della carta nella macchina.

Spingere lentamente il vassoio fino in fondo, bloccandolo saldamente nella macchina.

Se la carta viene inserita con forza, possono verificarsi disallineamenti o errori di alimentazione.



MODIFICA DEL FORMATO CARTA

1

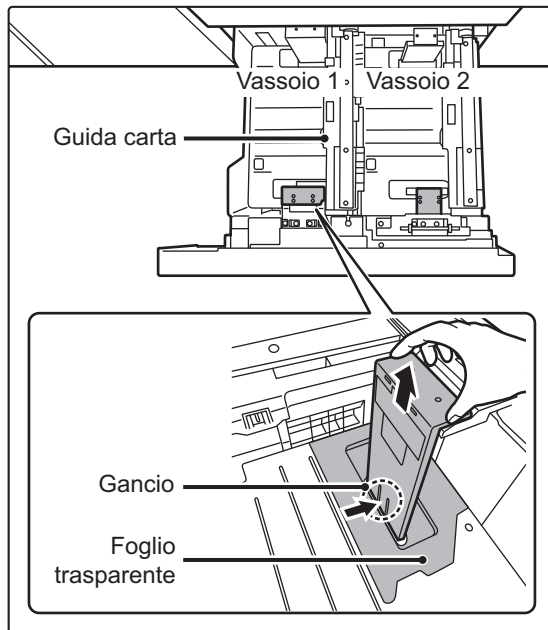

Rimuovere la guida del formato carta.

Tenendo premuta la base del vassoio fino in fondo, abbassare il gancio nella parte inferiore della guida del formato carta e sollevarla leggermente.



Prima di modificare il formato carta del vassoio 2, sollevare la guida della carta.



2

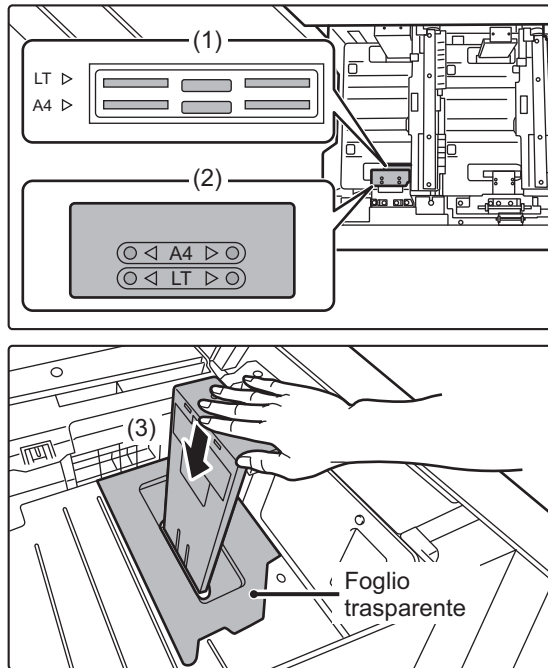

Applicare la guida del formato carta e il foglio trasparente adeguati in base al formato della carta da utilizzare.

(1) Allineare la parte inferiore della guida del formato carta con l'apposita fessura sulla base del vassoio.

Allineare la guida del formato carta con la fessura per il formato carta da utilizzare (indicato dal relativo contrassegno).

(2) Allineare i fori sulla parte superiore della guida del formato carta con le relative sporgenze di blocco.

Allineare con i fori per il formato carta da utilizzare (indicato dal relativo contrassegno).

(3) Spingere la guida della carta verso l'interno per farla scattare in posizione.

Spingere la guida del formato carta verso l'interno fino a far scattare in posizione il gancio nella parte inferiore. Quando il gancio sarà bloccato, si sentirà un "clic". Spostare leggermente la guida del formato carta per verificare che sia scattata in posizione.



Durante l'applicazione della guida del formato carta, posizionare il foglio trasparente direttamente a contatto con la base del vassoio, secondo il corretto orientamento mostrato in figura. La fessura o il foro con il contrassegno "LT" si riferisce al formato 8-1/2" x 11".



Durante l'applicazione della guida del formato carta, assicurarsi che la parte superiore e inferiore siano allineate allo stesso formato carta. In caso contrario, possono verificarsi inceppamenti o alimentazione obliqua.

3

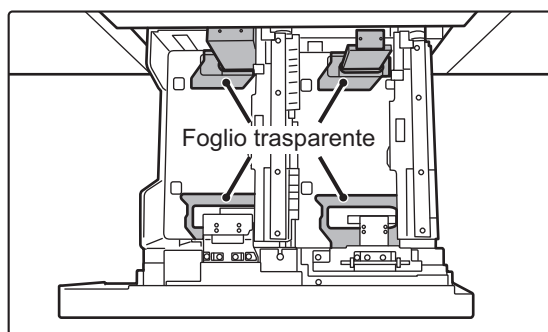

Ripetere i punti 1 e 2 per regolare la guida della carta più lontana in base al formato carta da utilizzare.

Assicurarsi di aver regolato la guida della carta più lontana allo stesso formato della guida più vicina.

Durante la rimozione e l'applicazione della guida del formato carta più lontana, fare attenzione a non urtare il coperchio anteriore della macchina.



La regolazione di una sola guida può determinare alimentazione obliqua o inceppamenti.



4

Impostare il formato e il tipo di carta.

Assicurarsi di impostare il formato e il tipo di carta selezionando [Impostazioni Vassoi] nella schermata iniziale o in "Impostazioni", quindi selezionare [Impostazioni di sistema] → [Impostazioni comuni] → [Impost. carta] → [Impostazioni vassoio carta].

Se l'impostazione del formato carta non è configurata correttamente, la selezione automatica della carta non funzionerà in modo corretto, causando la stampa su carta di formato o di tipo errato o inceppamenti.



CARICAMENTO DELLA CARTA NEL VASSOIO 3/4

Nel vassoio 3 è possibile caricare fino a 500 fogli di carta in formato compreso tra A3 e B5R (tra 11" x 17" e 7-1/4" x 10-1/2"R).

Nel vassoio 4 è possibile caricare fino a 500 fogli di carta in formato compreso tra A3 e A5R (tra 11" x 17" e 5-1/2" x 8-1/2"R).



Oltre alla carta normale, nel vassoio 4 è possibile caricare supporti speciali come lucidi e carta a rubrica.

Per caricare carta a rubrica, è necessario installare la guida dedicata.

Se è stato caricato un tipo o un formato di carta diverso da quello caricato in precedenza, verificare le impostazioni in "Impostazioni (amministratore)". Un'impostazione non corretta può causare errori di stampa, stampa su carta di formato errato o inceppamento della carta.



Non collocare oggetti pesanti sul vassoio né spingere il vassoio verso il basso.



- **Per verificare il tipo e il formato della carta:**

Da [Impostazioni Del Vassoio] nella schermata iniziale o in "Impostazioni", selezionare [Stato] → [Identificazione macchina] → [Stato vassoio di entrata].

- **Per impostare il tipo e il formato della carta:**

Impostare questa opzione in [Impostazioni Vassoio] nella schermata iniziale o in "Impostazioni" selezionando [Impostazioni di sistema] → [Impostazioni comuni] → [Impost. carta] → [Impostazioni vassoio carta].

1

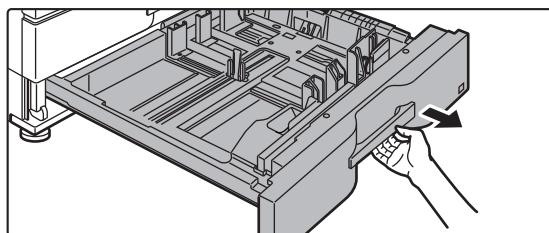

Estrarre il vassoio della carta.

Estrarre con delicatezza il vassoio finché non si arresta.

Per caricare la carta, passare al punto 3.

Per caricare un formato diverso di carta, passare al punto successivo.



Continuare a tenere la maniglia finché non viene rilasciato il blocco.



2

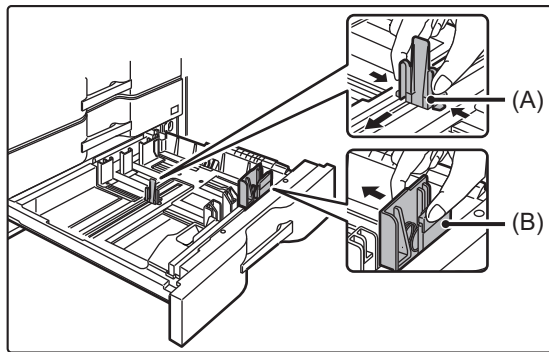

Regolare le piastre di guida A e B premendo le leve di bloccaggio e facendole scivolare in modo che combacino con le dimensioni longitudinali e trasversali della carta da caricare.

Le piastre delle guide A e B sono scorrevoli. Far scivolare ciascuna piastra premendo le leve di bloccaggio per regolarle in base al formato della carta.



Un formato carta non standard può essere caricato solo nel vassoio 4. Non è possibile caricare un formato carta non standard nel vassoio 3.

3

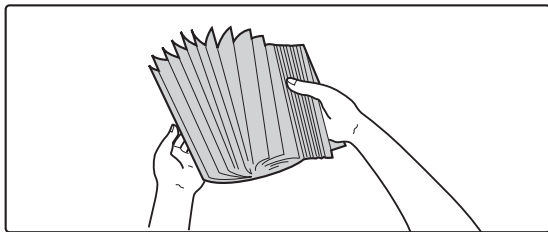

Smazzare la carta.

Smazzare la carta prima di caricarla. Se non si esegue questa operazione, nella macchina potrebbero entrare più fogli contemporaneamente e causare un inceppamento.

4

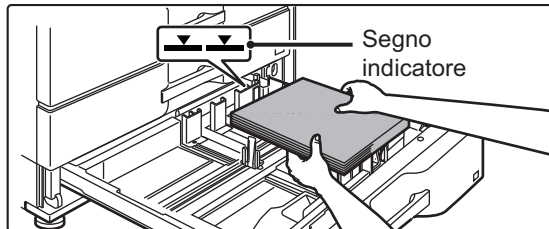

Inserire la carta nel vassoio.

Caricare la carta con il lato di stampa rivolto verso l'alto. La pila non deve superare la linea dell'indicatore (massimo 500 fogli).

Non caricare la carta come mostrato di seguito.



5

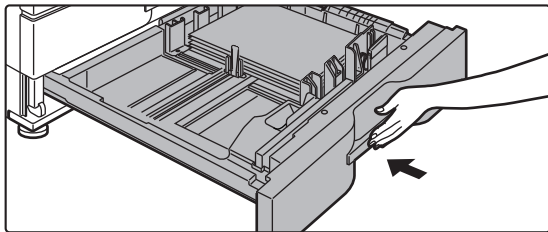

Inserire con delicatezza il vassoio della carta nella macchina.

Spingere lentamente il vassoio fino in fondo, bloccandolo saldamente nella macchina.

Se la carta viene inserita con forza, possono verificarsi disallineamenti o errori di alimentazione.



CARICAMENTO DI CARTA A RUBRICA NEL VASSOIO 4

1

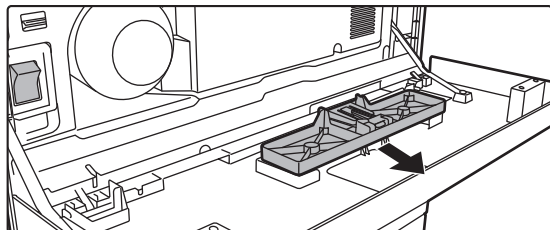

Rimuovere la guida della carta a rubrica.

La guida si trova nello sportello anteriore.

2

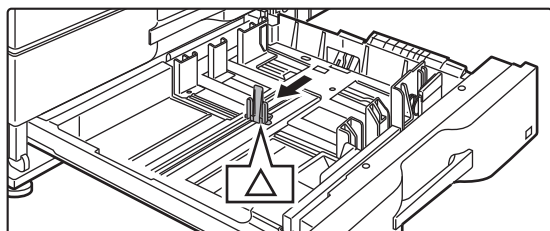

Estrarre il vassoio e installare la guida.

Regolare le piastre della guida in base alla posizione del triangolo di riferimento.

Installare la guida in modo che possa coprire le piastre.

Reagolare le piastre della guida nel vassoio in modo che corrispondano alle dimensioni longitudinale e trasversale della carta da caricare.

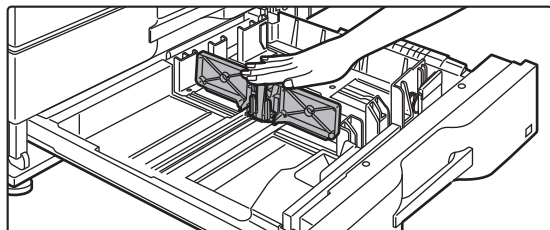
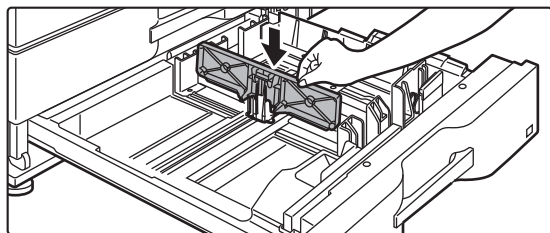



3

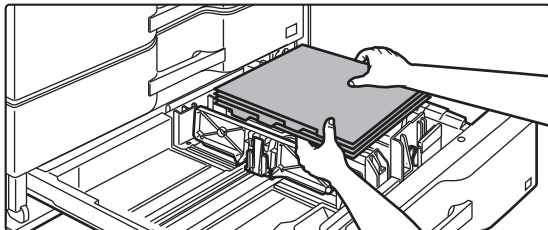

Inserire la carta a rubrica nel vassoio.

Posizionare la carta a rubrica con il lato da stampare rivolto verso l'alto in modo che la linguetta sia a sinistra.



vedere la figura seguente e regolare la posizione della linguetta della carta a rubrica.

Originali

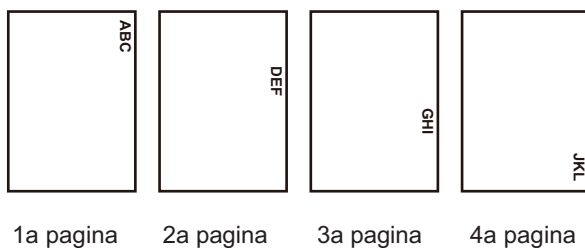

Carta stampa

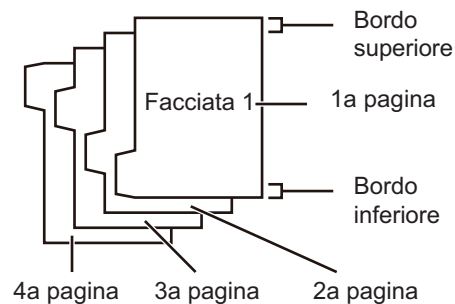

4

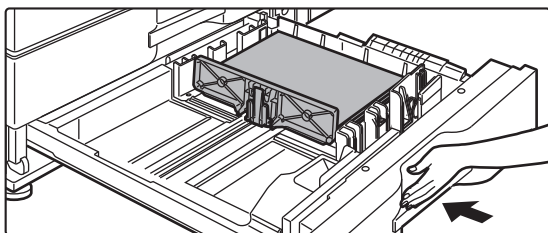

Spingere delicatamente il vassoio nella macchina e impostare il tipo di carta sulla carta a rubrica (Carta Stampa).

Utilizzando l'opzione "Impostazioni vassoio carta" nelle impostazioni di sistema, impostare il tipo di carta sulla carta a rubrica.



Per impostare il tipo di carta su carta a rubrica:

Impostare questa opzione in [Impostazioni Vassoi] nella schermata iniziale o in "Impostazioni" selezionando [Impostazioni di sistema] → [Impostazioni comuni] → [Impost. carta] → [Impostazioni vassoio carta].



CARICAMENTO DELLA CARTA NEL VASSOIO AD ALTA CAPACITÀ

Utilizzare il vassoio ad alta capacità per generare volumi di stampa elevati che non possono essere gestiti utilizzando il vassoio standard.

- Il vassoio ad alta capacità (BP-LC11) contiene fino a 3500 fogli in formato A4 e 8-1/2" × 11".
- Il vassoio ad alta capacità (MX-LC19) contiene fino a 3000 fogli in formati compresi tra A3W (12" × 18") e B5 (8-1/2" × 11"R).

Per cambiare il formato della carta, contattare il rivenditore o il centro di assistenza autorizzato più vicino.



Non collocare oggetti pesanti sul vassoio né spingere il vassoio verso il basso.



- **Per verificare il tipo e il formato della carta:**

Da [Impostazioni Del Vassoio] nella schermata iniziale o in "Impostazioni", selezionare [Stato] → [Identificazione macchina] → [Stato vassoio di entrata].

- **Per impostare il tipo e il formato della carta:**

Impostare questa opzione in [Impostazioni Vassoio] nella schermata iniziale o in "Impostazioni" selezionando [Impostazioni di sistema] → [Impostazioni comuni] → [Impost. carta] → [Impostazioni vassoio carta].



VASSOIO AD ALTA CAPACITÀ (BP-LC11)

1

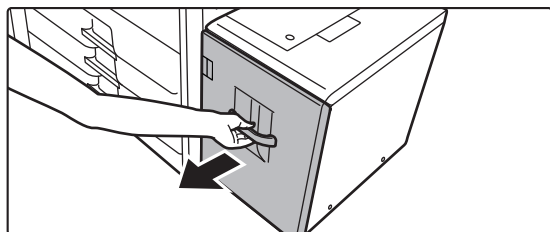

Estrarre il vassoio della carta.

Estrarre con delicatezza il vassoio finché non si arresta.

2

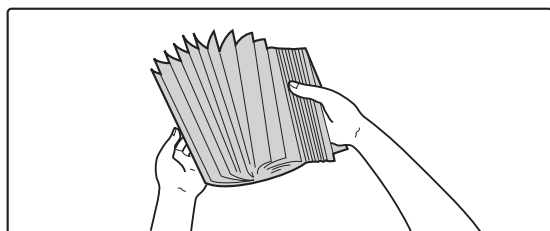

Smazzare la carta.

Smazzare la carta prima di caricarla. Se non si esegue questa operazione, nella macchina potrebbero entrare più fogli contemporaneamente e causare un inceppamento.

3

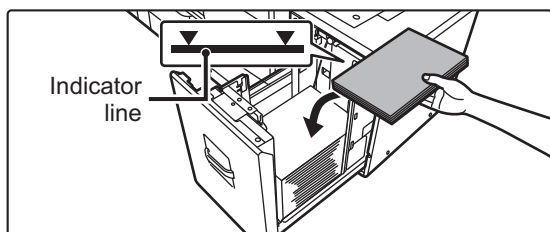

Posizionare la carta al centro del piano.

Caricare la carta con il lato di stampa rivolto verso l'alto. La pila non deve superare la linea dell'indicatore (massimo 3500 fogli).

4

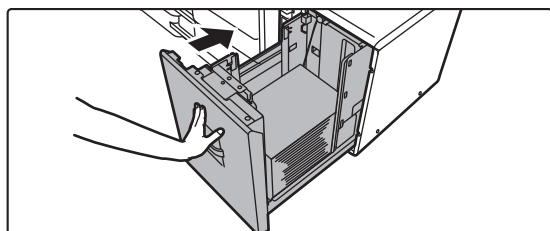

Inserire con delicatezza il vassoio della carta nella macchina.

Spingere lentamente il vassoio fino in fondo, bloccandolo saldamente nella macchina.

Se la carta viene inserita con forza, possono verificarsi disallineamenti o errori di alimentazione.



VASSOIO AD ALTA CAPACITÀ (MX-LC19)

1

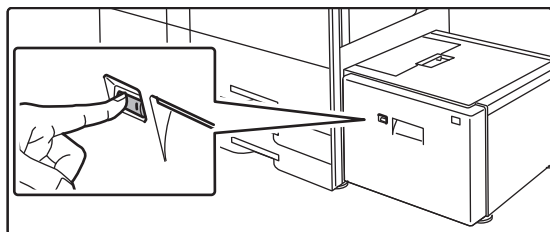

Premere il pulsante di funzionamento.

Il pulsante di funzionamento lampeggia e il piano carta si abbassa in posizione di caricamento. Attendere fino a quando il pulsante di funzionamento non si spegne.



Non estrarre il vassoio fino a quando la luce non si spegne. Se si estrae forzatamente il vassoio mentre il pulsante di funzionamento è illuminato o lampeggia, potrebbe verificarsi un guasto della macchina.

2

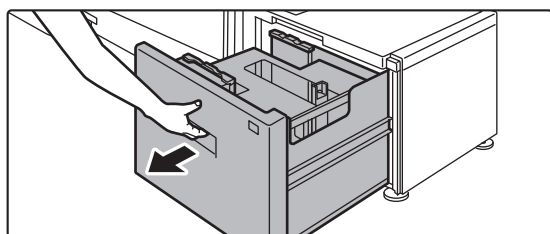

Estrarre il vassoio della carta.

Estrarre con delicatezza il vassoio finché non si arresta.

3

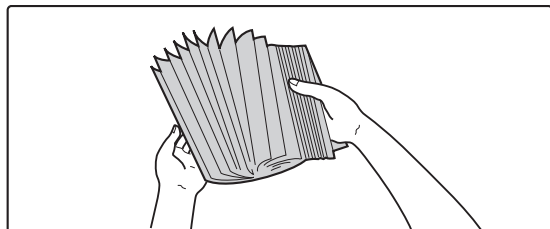

Smazzare la carta.

Smazzare la carta prima di caricarla. Se non si esegue questa operazione, nella macchina potrebbero entrare più fogli contemporaneamente e causare un inceppamento.



4

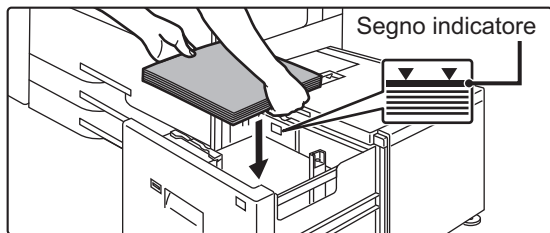

Posizionare la carta al centro del piano.

Caricare la carta con il lato di stampa rivolto verso l'alto. La pila non deve superare la linea dell'indicatore (massimo 3000 fogli).

Quando è caricato un volume specifico di carta, il piano carta si abbassa leggermente automaticamente e si arresta. Ripetere questa operazione per caricare carta.



- Non inserire le mani nello spazio all'interno del piano carta quando si carica la carta.

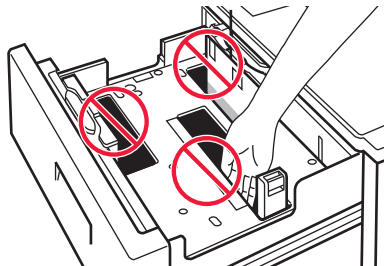

- Non inserire carta in più né oggetti nello spazio all'interno del vassoio.

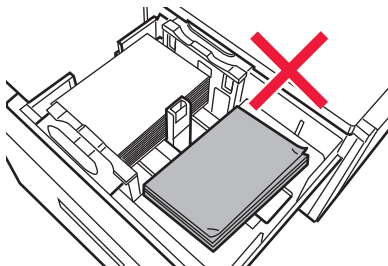

5

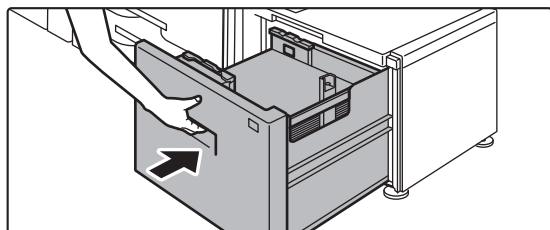

Inserire con delicatezza il vassoio della carta nella macchina.

Spingere lentamente il vassoio fino in fondo, bloccandolo saldamente nella macchina.

Se la carta viene inserita con forza, possono verificarsi disallineamenti o errori di alimentazione.

Spingendo il vassoio verso l'alto, il piano carta si solleva e il pulsante di funzionamento si illumina. Il pulsante si illumina quando il piano carta è stato sollevato.



Modifica del formato carta per il vassoio ad alta capacità (MX-LC19)

1

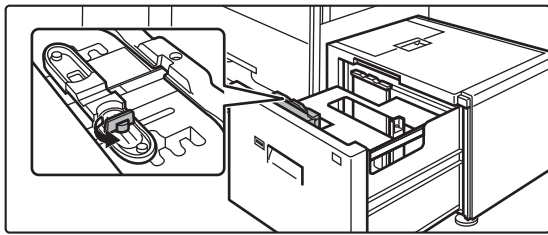

Allentare la vite della guida della carta.

2

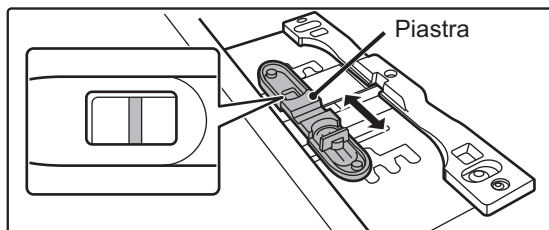

Far scorrere la piastra della guida della carta.

Far scorrere la piastra fino a visualizzare la linea rossa al centro della finestra di ridimensionamento della piastra.

3

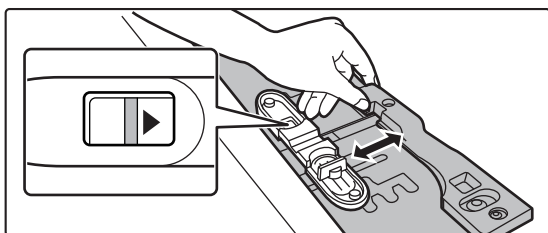

Regolare la guida della carta in base al formato carta che verrà utilizzato.

Far scorrere avanti o indietro la guida della carta fino a visualizzare il contrassegno di formato della carta da utilizzare (◀ o ▶) nella finestra di ridimensionamento della piastra.

4

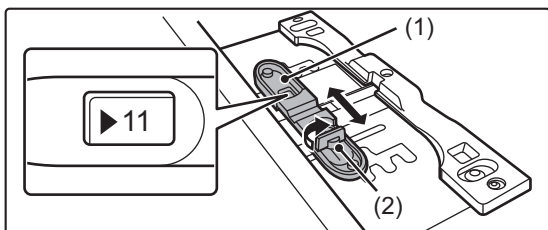

Assicurare la guida della carta.

(1) Far scorrere la piastra della guida della carta.

Far scorrere la piastra fino a visualizzare il formato carta da utilizzare nella finestra di ridimensionamento della piastra.

(2) Avvitare la vite della guida della carta.



5

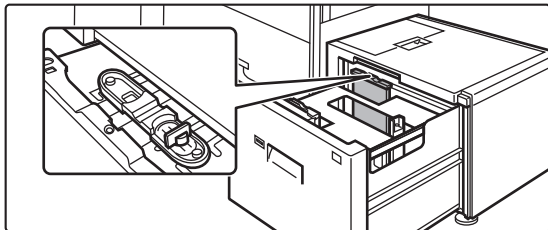

Ripetere i punti da 1 a 4 per regolare la guida della carta più lontana in base al formato carta da utilizzare.

Assicurarsi di aver regolato la guida della carta più lontana allo stesso formato carta della guida più vicina.



La regolazione di una sola guida può determinare alimentazione obliqua o inceppamenti.

6



Modificare la guida della carta di destra in base al formato carta che verrà utilizzato.

- (1) Tenendo sollevata la leva di bloccaggio della guida della carta, far scorrere la guida fino al formato carta da utilizzare.
- (2) Rilasciare la leva di bloccaggio della guida della carta.
- (3) Spostare leggermente a destra e a sinistra la guida della carta per farla scattare in posizione.

Quando la guida della carta sarà bloccata, si sentirà un "clic".

7

Impostare il formato e il tipo di carta.

Assicurarsi di impostare il formato e il tipo di carta selezionando [Impostazioni Vassoio] nella schermata iniziale o in "Impostazioni", quindi selezionare [Impostazioni di sistema] → [Impostazioni comuni] → [Impost. carta] → [Impostazioni vassoio carta].

Se l'impostazione del formato carta non è configurata correttamente, la selezione automatica della carta non funzionerà in modo corretto, causando la stampa su carta di formato o di tipo errato o inceppamenti.



CARICAMENTO DELLA CARTA NEL VASSOIO DI BYPASS

Utilizzare il vassoio bypass per stampare su carta comune, fogli di etichette, carta a rubrica e altri supporti speciali. È possibile caricare fino a 100 fogli di carta (carta pesante compresa tra 106 g/m² e 256 g/m² (da bond 28 lbs. a index 140 lbs.): 40 fogli, carta pesante compresa tra 257 g/m² e 300 g/m² (da index 140 lbs. a copertina 110 lbs.), lucidi e carta a rubrica: 20 fogli) per la stampa continua, analogamente agli altri vassoi.



- Quando si utilizza carta comune diversa dalla carta standard Sharp o supporti speciali diversi dai lucidi o dalla carta patinata consigliati da SHARP oppure quando si stampa sul retro di un foglio con un lato già stampato, caricare un foglio per volta. Il caricamento di più di un foglio per volta causerà inceppamenti.
- Prima del caricamento della carta, appianare qualsiasi piega presente sui fogli.
- Quando si aggiunge la carta, prelevare i fogli rimasti nel bypass, mischiarli con la carta da aggiungere e ricaricare con un'unica pila. Se si aggiunge la carta senza prelevare quella rimanente, potrebbero verificarsi inceppamenti. Se si caricano più fogli del numero massimo consentito, possono verificarsi errori di alimentazione della carta.

COME CARICARE LA CARTA

Caricare carta con formato massimo A5 (7-1/4" x 10-1/2") con orientamento orizzontale.

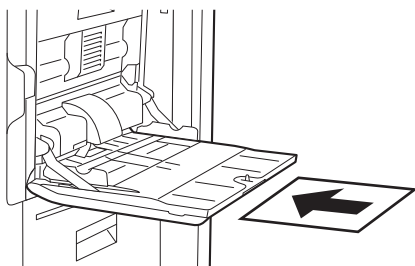



CARICAMENTO DI CARTA A RUBRICA

Per stampare su carta a rubrica, caricare la carta nel vassoio bypass con il lato di stampa rivolto verso il basso.

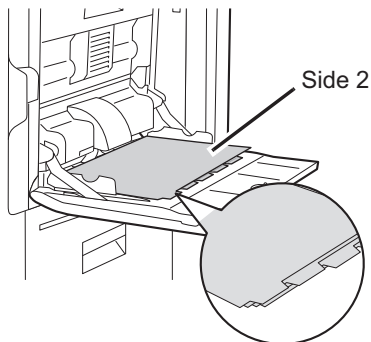

- Utilizzare solo carta a rubrica realizzata con carta. Non è possibile utilizzare carta a rubrica realizzata con altri materiali diversi (lucidi o altro).

- **Per stampare su carta a rubrica:**

In modalità di copia, utilizzare [Copia Stampa] in "Altri". In modalità di stampa, utilizzare la funzione di stampa a rubrica.

INSERIMENTO DI LUCIDI



- Utilizzare lucidi consigliati da SHARP.

- Quando si caricano più fogli di lucidi nel vassoio di bypass, smazzare i fogli diverse volte prima del caricamento.

- Quando si stampa su un lucido, rimuovere ciascun foglio non appena stampato e uscito dalla macchina. Se nel vassoio di uscita rimangono impilati numerosi lucidi, potrebbero incollarsi gli uni agli altri o arricciarsi.

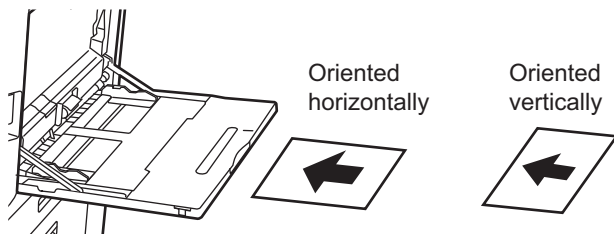



Informazioni importanti per l'utilizzo di fogli di etichette

- È possibile che alcune etichette debbano essere caricate nel vassoio bypass con l'orientamento corretto. Attenersi alla procedura descritta.
Se un modulo è già stato stampato sulle etichette e le immagini stampate e il modulo prestampato non sono allineati, regolare le impostazioni dell'applicazione o del driver di stampa per ruotare le immagini di stampa.
- Non utilizzare i seguenti fogli di etichette.
 - Fogli di etichette privi della parte adesiva
 - Fogli di etichette con adesivo esposto
 - Fogli di etichette con una direzione di alimentazione specifica non supportata dalla macchina
 - Fogli di etichette già alimentati in precedenza o privi di alcune etichette
 - Fogli di etichette composti da più fogli
 - Fogli di etichette che non supportano la stampa laser
 - Fogli di etichette non resistenti al calore
 - Fogli di etichette con perforazioni sulla carta di supporto
 - Fogli di etichette con intagli sulla carta di supporto
 - Fogli di etichette non standard
 - Fogli di etichette con adesivo deteriorato per un inutilizzo prolungato o altri motivi
 - Fogli di etichette con tagli che potrebbero esporre la carta di supporto
 - Fogli di etichette arricciati o con altre deformazioni
 - Fogli di etichette strappati o stropicciati
 - Tre o più fogli di etichette.

1

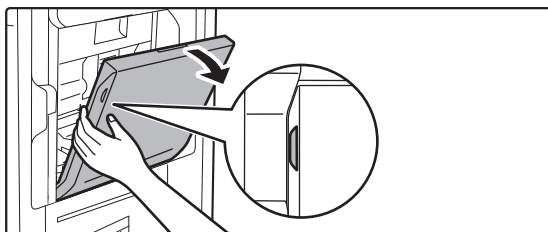

Aprire il vassoio bypass.

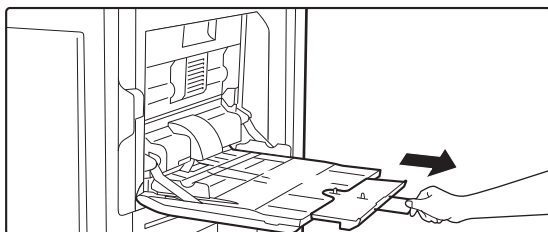

Quando si carica carta di formato superiore ad A4R o 8-1/2" x 11"R, estrarre la guida dell'estensione. Estrarre completamente la guida estensibile.



Non collocare oggetti pesanti sul vassoio bypass né spingere verso il basso il vassoio.

2

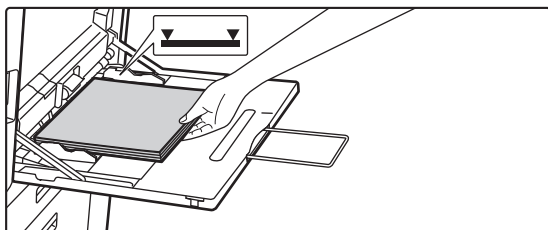

Caricare la carta con il lato di stampa rivolto verso il basso.

Inserire completamente la carta lungo le guide del vassoio bypass finché non si arresta lentamente. Se la carta viene inserita con forza eccessiva, il bordo iniziale potrebbe piegarsi all'indietro. Se la carta è eccessivamente allentata durante l'inserimento, possono verificarsi disallineamenti o errori di alimentazione.

La carta non deve superare il numero massimo consentito di fogli, rimanendo entro il segno indicatore.



3

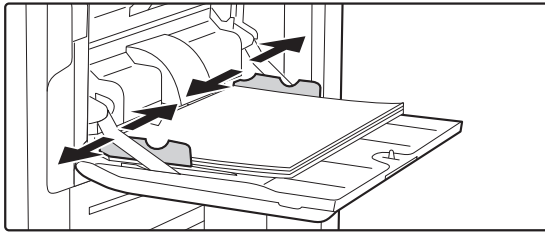

Impostare correttamente le guide del vassoio bypass in base alla larghezza della carta.

Regolare le guide del vassoio bypass in modo che siano leggermente a contatto con la carta caricata.



Per i formati "Carta Intest." e "Prestampata", posizionare la carta con il lato di stampa rivolto verso l'alto. Tuttavia, se l'opzione [Disabilitazione fronte/retro] è attiva, posizionare il lato di stampa nello stesso orientamento della modalità normale, ovvero verso il basso.



- Non caricare la carta con forza. In caso contrario, possono verificarsi errori di alimentazione.
- Se le guide del vassoio bypass presentano una larghezza più ampia rispetto alla carta, spostare le guide finché non si adattano correttamente alla larghezza della carta. Se le guide sono troppo ampie, la carta potrebbe torcersi o arrotolarsi.
- **Come chiudere il vassoio bypass**
Rimuovere l'eventuale carta rimasta nel vassoio bypass. Quando la guida estensibile è tirata, spingerla nel vassoio bypass e poi chiudere quest'ultimo.



COME POSIZIONARE LA GUIDA PER LA CARTA LUNGA

Di seguito sono riportati i passaggi per collegare l'alimentatore opzionale per carta lunga al vassoio bypass.

1

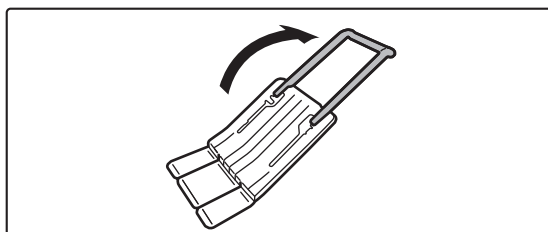

Allungare la guida ausiliaria dell'alimentatore per carta lunga.

2

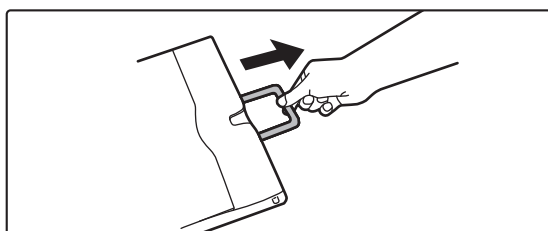

Estrarre l'estensione del vassoio bypass.

3

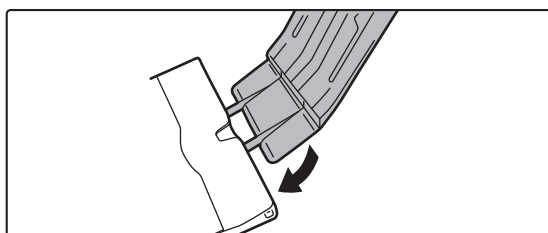

Collegare l'alimentatore per carta lunga all'estensione del vassoio bypass.

4

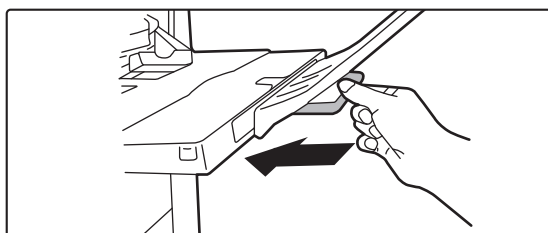

Riposizionare l'estensione del vassoio bypass.



POSIZIONAMENTO DELL'ORIGINALE

SCELTA DI UNA PROCEDURA DI INSERIMENTO DELL'ORIGINALE A SECONDA DEL TIPO E DELLO STATO DI QUEST'ULTIMO

Inserire l'originale nell'alimentatore automatico dei documenti. A seconda del tipo e dello stato dell'originale, utilizzare il piano documenti. Seguire le istruzioni per selezionare il metodo di inserimento dell'originale.

[ALIMENTATORE AUTOMATICO DEI DOCUMENTI \(pagina 1-40\)](#)

FORMATI ORIGINALI RILEVABILI

In modalità di impostazione (amministratore) selezionare [Impostazioni di sistema] → [Impostazioni comuni] → [Controllo Periferica] → [Impostazioni Condizioni] → [Impostazione Rilevatore Formato Originale].

È possibile selezionare uno degli otto gruppi di formati standard dell'originale mostrati di seguito per il rilevamento da parte della funzione di rilevamento del formato dell'originale.

Gruppi	Formati originali rilevabili	
	Piano documenti	Vassoio dell'alimentatore di documenti (alimentatore automatico dei documenti)
AB-1	A3, A4, A4R, A5, B4, B5, B5R	A3, A4, A4R, A5, A5R, A6R, B4, B5, B5R, 11" x 17", 8-1/2" x 14", 8-1/2" x 11"
AB-2	A3, A4, A4R, A5, B5, B5R, 216 mm x 330 mm (8-1/2" x 13")	A3, A4, A4R, A5, A5R, A6R, B4, B5, B5R, 11" x 17", 8-1/2" x 11", 216 mm x 330 mm (8-1/2" x 13")
AB-3	A4, A4R, A5, B4, 8K, 16K, 16KR	A3, A4, A4R, A5, A5R, A6R, B4, 11" x 17", 8-1/2" x 11", 216 mm x 330 mm (8-1/2" x 13"), 8K, 16K, 16KR
AB-4	216 mm x 340 mm (8-1/2" x 13-2/5"), A3, A4, A4R, A5, B5, B5R	A3, A4, A4R, A5, A5R, A6R, B4, B5, B5R, 11" x 17", 8-1/2" x 11", 216 mm x 340 mm (8-1/2" x 13-2/5")
AB-5	216 mm x 343 mm (8-1/2" x 13-1/2"), A3, A4, A4R, A5, B5, B5R	A3, A4, A4R, A5, A5R, A6R, B4, B5, B5R, 11" x 17", 8-1/2" x 11", 216 mm x 343 mm (8-1/2" x 13-1/2")
Inch-1	11" x 17", 8-1/2" x 14", 8-1/2" x 11", 8-1/2" x 11"R, 5-1/2" x 8-1/2"	11" x 17", 8-1/2" x 14", 8-1/2" x 11", 8-1/2" x 11"R, 5-1/2" x 8-1/2", 5-1/2" x 8-1/2"R, A3, A4
Inch-2	11" x 17", 216 mm x 330 mm (8-1/2" x 13"), 8-1/2" x 11", 8-1/2" x 11"R, 5-1/2" x 8-1/2"	11"x17", 216 mm x 330 mm (8-1/2"x13"), 8-1/2"x11", 8-1/2"x11"R, 5-1/2"x8-1/2", 5-1/2"x8-1/2"R, A3, A4
Inch-3	11" x 17", 8-1/2" x 13-2/5" (216 mm x 340 mm), 8-1/2" x 11", 8-1/2" x 11"R, 5-1/2" x 8-1/2"	11"x17", 8-1/2"x13-2/5 (216 mm x 340 mm), 8-1/2"x11", 8-1/2"x11"R, 5-1/2"x8-1/2", A3, A4

Modalità di alimentazione dell'originale

È possibile impostare le seguenti modalità di alimentazione degli originali come modalità predefinite per le modalità di copia, invio di immagini e acquisizione su unità locale. Se si utilizza frequentemente una modalità, questa impostazione evita di doverla selezionare in un'altra modalità ogni volta che è necessario utilizzarla.

In modalità di impostazione (amministratore) selezionare [Impostazioni di sistema] → [Impostazioni comuni] → [Controllo Periferica] → [Impostazioni Condizioni] → [Modalità di alimentazione dell'originale].

- Formati misti doc. varia largh.



- Mod.scan.lenta
- Pagina vuota Ignora*

* Escluse le modalità Fax e Internet Fax.



ALIMENTATORE AUTOMATICO DEI DOCUMENTI

In questa sezione vengono illustrate le modalità di posizionamento degli originali nell'alimentatore automatico dei documenti.

- Posizionare gli originali di formati diversi insieme, se necessario, nell'alimentatore automatico dei documenti. In tal caso, utilizzare la funzione "Altri" in ogni modalità per impostare [Form.misti Originale].
- Fare riferimento alle pagine che seguono per vedere le combinazioni di formati per documenti che è possibile caricare.

Copia: [SCANSIONE DI ORIGINALI CON FORMATI DIVERSI \(ORIG. FORMATI MISTI\) \(pagina 3-109\)](#)

Fax/Scanner: [SCANSIONE DI ORIGINALI CON FORMATI DIVERSI \(ORIG. FORMATI MISTI\) \(pagina 6-105\)](#)

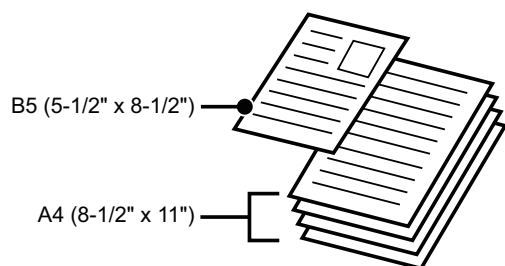

- Prima di inserire gli originali nel vassoio di alimentazione documenti, ricordare di rimuovere tutti i punti metallici o le graffette.
- Se gli originali presentano parti umide dovute a liquidi di correzione, inchiostro o colla per stampone, attendere che si siano asciugati prima di eseguire delle copie, per evitare di sporcare l'interno della macchina o il piano documenti.
- Non utilizzare gli originali elencati di seguito. In quanto potrebbero provocare il rilevamento non corretto del formato dell'originale, inceppamenti e sbavature. Lucidi o altri materiali trasparenti per copie di backup, carta semitrasparente, carta carbone, carta termica o originali stampati con nastro per inchiostro a trasferimento termico non devono essere inseriti nell'alimentatore di documenti. Gli originali da inserire nell'alimentatore non devono essere danneggiati, sgualciti, piegati, incollati tra loro in modo approssimativo o con fori ritagliati. Gli originali con più fori diversi dalla carta con due o tre fori potrebbero non essere inseriti correttamente.
- In base alla condizione, al materiale, alla forma e al metodo di elaborazione, potrebbe non essere possibile riuscire a digitalizzare correttamente i biglietti da visita. (I biglietti da visita possono essere inseriti nell'alimentatore automatico di documenti).
- Quando si utilizzano originali con due o tre fori, posizzionarli in modo che il bordo perforato sia in una posizione distante dalla fessura di alimentazione del vassoio di alimentazione documenti. Specificare l'orientamento dell'originale tramite [Originale].

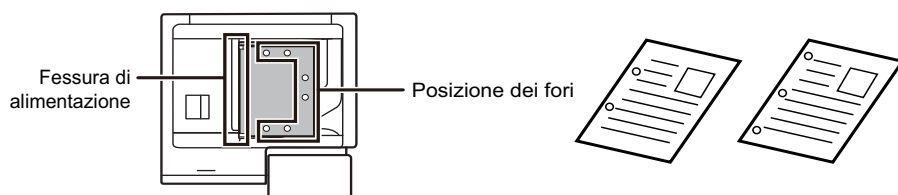

- In base alla condizione dell'originale, al tipo di carta nonché alla temperatura e all'umidità dell'ambiente di utilizzo della macchina, è possibile che vengano alimentati contemporaneamente diversi fogli di carta, senza essere digitalizzati in maniera corretta, oppure che gli originali espulsi non vengano ben allineati. Per migliorare questa condizione, eseguire le impostazioni che seguono.
 - Per la copia: Impostare la risoluzione su 600 x 600 dpi
 - Per la trasmissione della scansione: usare "Anteprima"



- Se il documento si arrotola nel vassoio di uscita dell'originale dell'alimentatore automatico dei documenti, bloccare in alto il braccetto di fissaggio della carta posto al centro.

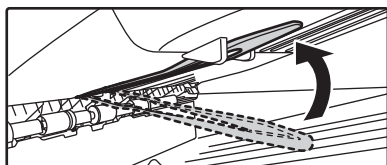



Formati consentiti per gli originali

Dimensioni minime originale	Dimensioni massime originale
<p>Formato standard (Formato minimo che può essere rilevato automaticamente) A6R: 105 mm (longitudinale) x 148 mm (trasversale) 5-1/2" (longitudinale) x 8-1/2" (trasversale)</p> <p>Formato non standard (Formato minimo che può essere specificato manualmente) 51 mm (longitudinale) x 128 mm (trasversale) 2-1/64" (longitudinale) x 5-3/64" (trasversale) Biglietto da visita: 51 mm (longitudinale) x 89 mm (trasversale)</p>	<p>Formato standard (Formato massimo che può essere rilevato automaticamente) A3: 297 mm (longitudinale) x 420 mm (trasversale) 11" (longitudinale) x 17" (trasversale) Il formato A3W (12" x 18") non può essere utilizzato.</p> <p>Formato non standard (Formato massimo che può essere specificato manualmente) Modalità di copia: 297 mm (longitudinale) x 432 mm (trasversale) 11-5/8" (longitudinale) x 17" (trasversale) Modalità di invio fax/immagini: 297 mm (longitudinale) x 1000 mm (trasversale) 11" (longitudinale) x 39-3/8" (trasversale)</p>



- Se l'originale non ha un formato standard, vedere di seguito le spiegazioni appropriate per informazioni sulla modalità da utilizzare.
- FOTOCOPIATRICE: "[MEMORIZZAZIONE DEI FORMATI DI USO PIÙ FREQUENTE \(pagina 3-32\)](#)"
- FAX: "[IMPOSTAZIONE DEL FORMATO DI SCANSIONE DELL'ORIGINALE TRAMITE VALORI NUMERICI \(pagina 5-52\)](#)"
- INVIO IMMAGINE: "[IMPOSTAZIONE DEL FORMATO DI SCANSIONE DELL'ORIGINALE TRAMITE VALORI NUMERICI \(pagina 6-77\)](#)"
- In modalità di invio dei fax o delle immagini, per caricare un originale di lunghezza pari a 1000 mm (39-3/8"), occorre impostare la dimensione di scansione su [Form. Lun.]. In modalità fax, vedere "[IMPOSTAZIONE DEL FORMATO DI SCANSIONE DELL'ORIGINALE NEL FORMATO CARTA \(pagina 5-50\)](#)" e "[IMPOSTAZIONE DEL FORMATO DI SCANSIONE DELL'ORIGINALE TRAMITE VALORI NUMERICI \(pagina 5-52\)](#)", mentre in modalità di invio delle immagini, vedere "[IMPOSTAZIONE DEL FORMATO DI SCANSIONE DELL'ORIGINALE NEL FORMATO CARTA \(pagina 6-75\)](#)" e "[IMPOSTAZIONE DEL FORMATO DI SCANSIONE DELL'ORIGINALE TRAMITE VALORI NUMERICI \(pagina 6-77\)](#)".



Grammature degli originali consentite

BP-70M75/BP-70M90

Scansione su 1 facciate: da 35 a 220 g/m² (da bond 9 copertina 80 lbs)Scansione su 2 facciate: da 50 a 220 g/m² (da bond 13 copertina 80 lbs)

Biglietto da visita: spessore, da 0,1 mm a 0,2 mm

Per digitalizzare gli originali da 35 a 49 g/m² (bond da 9 a 13- lbs), utilizzare "Mod.scan.lenta" nella funzione "Altri". La scansione senza l'utilizzo della funzione "Mod.scan.lenta" può determinare inceppamenti degli originali.

Per digitalizzare gli originali da 158 a 220 g/m² (da bond 32 lbs a copertina 80 lbs), utilizzare "Scansione carta pesante" nella funzione "Altri".

La scansione senza l'utilizzo della funzione "Scansione carta pesante" potrebbe determinare inceppamenti degli originali.

1**Verificare che sul piano documenti non sia posizionato un originale.****2**

Sotto la linea dell'indicatore

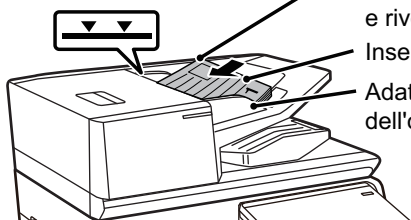

uniformemente i bo
e rivolgerli verso l'al
Inserire fino alla fine
Adattare al formato
dell'originale

Posizionare l'originale.

è possibile inserire fino a 300 fogli.

Al termine della scansione nell'alimentatore automatico dei documenti, rimuovere gli originali dal vassoio di uscita degli originali.

SPIA PREVENTIVA PER PRESENZA ORIGINALE

Per evitare di dimenticare gli originali all'interno, l'alimentatore automatico di documenti integra una spia sulla parte superiore del vassoio di uscita dell'originale.

Questa spia rileva la presenza del documento nell'alimentatore automatico e inizia a lampeggiare non appena viene espulso l'ultimo originale nel vassoio di uscita.

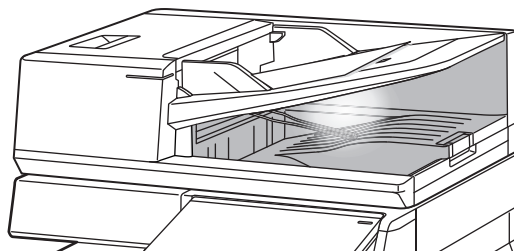

Spegnimento della spia

La spia preventiva che segnala la presenza dell'originale si spegne nei seguenti casi.

- Dopo aver rimosso l'originale digitalizzato
- Dopo che la spia preventiva che segnala la presenza dell'originale ha lampeggiato per tre volte, ripete tre lampeggi
- Quando un originale nuovo viene collocato nell'alimentatore automatico di documenti e si avvia un lavoro
- Quando la macchina entra in modalità di sospensione
- Quando non è consentito l'uso dell'alimentatore automatico di documenti



- Quando la spia preventiva che segnala la presenza dell'originale lampeggia, collocando l'originale sul piano documenti, questa non si spegnerà.
- La spia preventiva che segnala la presenza dell'originale non si spegnerà collocando soltanto un originale nell'alimentatore automatico di documenti.
- La spia preventiva che segnala la presenza dell'originale non si spegnerà neanche quando il pannello di controllo è spento.
- Se la spia preventiva che segnala la presenza dell'originale si spegne, non lampeggerà neanche lasciando un originale nell'alimentatore automatico di documenti.



INDICATORE IMPOSTAZIONE ORIGINALE

L'indicatore di impostazione originale si accende quando il documento è stato correttamente caricato sul vassoio alimentatore degli originali.

Se l'indicatore di impostazione originale è acceso, è possibile per un utente, che ha difficoltà nel confermare che un documento è stato caricato sul vassoio alimentatore degli originali, confermare che il documento è stato caricato.

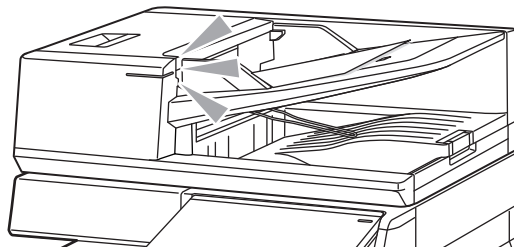

PREVENZIONE DELL'ALIMENTAZIONE OBLIQUA

L'alimentatore automatico dei documenti è dotato di una funzione di prevenzione dell'alimentazione obliqua. Quando si carica un documento obliquamente, la funzione interrompe il caricamento come se il documento fosse inceppato.

RILEVAMENTO DOPPIA ALIMENTAZIONE

Quando si collega il kit di rilevamento doppia alimentazione del dispositivo periferico all'alimentatore automatico dei documenti, è possibile utilizzare la funzione di rilevamento doppia alimentazione.

Questo alimentatore automatico dei documenti è dotato di una funzione di rilevamento doppia alimentazione.

Se si tenta di effettuare la scansione di più originali allo stesso tempo, la scansione si interrompe come un inceppamento dei documenti.



LASTRA DI ESPOSIZIONE

In questa sezione viene illustrata la procedura per il posizionamento dell'originale sul piano documenti.



- Chiudere lentamente l'alimentatore automatico dei documenti. Una brusca chiusura potrebbe danneggiare l'alimentatore.
- Prestare attenzione alle dita durante la chiusura dell'alimentatore automatico dei documenti.

Formati consentiti per gli originali

Dimensioni minime originale	Dimensioni massime originale
<p>Formato standard (Formato minimo che può essere rilevato automaticamente) A5: 210 mm (longitudinale) x 148 mm (trasversale) 8-1/2" (longitudinale) x 5-1/2" (trasversale)</p> <p>Formato non standard (Formato minimo che può essere specificato manualmente) 25 mm (longitudinale) x 25 mm (trasversale) 1" (longitudinale) x 1" (trasversale)</p>	<p>Formato standard (Formato massimo che può essere rilevato automaticamente) A3: 297 mm (longitudinale) x 420 mm (trasversale) 11" (longitudinale) x 17" (trasversale)</p> <p>Formato non standard (Formato massimo che può essere specificato manualmente) 297 mm (longitudinale) x 432 mm (trasversale) 11-5/8" (longitudinale) x 17" (trasversale)</p>



Se l'originale non ha un formato standard, vedere di seguito le spiegazioni appropriate per informazioni sulla modalità da utilizzare.

- FOTOCOPIATRICE: "[MEMORIZZAZIONE DEI FORMATI DI USO PIÙ FREQUENTE \(pagina 3-32\)](#)"
- FAX: "[IMPOSTAZIONE DEL FORMATO DI SCANSIONE DELL'ORIGINALE TRAMITE VALORI NUMERICI \(pagina 5-52\)](#)"
- INVIO IMMAGINE: "[IMPOSTAZIONE DEL FORMATO DI SCANSIONE DELL'ORIGINALE TRAMITE VALORI NUMERICI \(pagina 6-77\)](#)"

1

Aprire l'alimentatore automatico dei documenti.

2

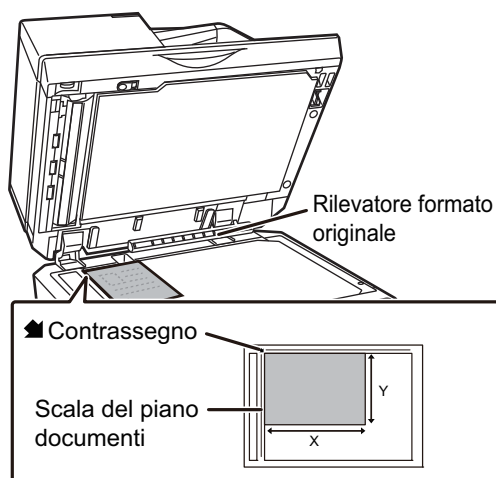

Caricare la carta con il lato di stampa rivolto verso il basso.

Posizionare la facciata dell'originale rivolta verso il basso con l'angolo superiore sinistro allineato all'angolo posteriore sinistro (alla punta del segno ◀) del piano documenti.



Non collocare alcun oggetto sotto il rilevatore di formato dell'originale.

La chiusura dell'alimentatore automatico dei documenti quando è presente un oggetto sottostante può danneggiare il rilevatore del formato dell'originale e impedire il corretto rilevamento di quest'ultimo.

3

Chiudere l'alimentatore automatico dei documenti.

Dopo aver inserito l'originale, chiudere l'alimentatore automatico dei documenti. Se dovesse restare aperto, le parti esterne all'originale verrebbero copiate in nero, con conseguente eccesso di consumo di toner.



- Al termine, aprire completamente l'alimentatore automatico dei documenti e quindi chiuderlo.
- Se gli originali presentano parti umide dovute a liquidi di correzione, inchiostro o colla per stampone, attendere che si siano asciugati prima di eseguire delle copie, per evitare di sporcare l'interno della macchina o il piano documenti.



DISPOSITIVI PERIFERICI

DISPOSITIVI PERIFERICI

È possibile installare dispositivi periferici sulla macchina per aumentare la varietà di funzionalità. Le periferiche sono generalmente moduli opzionali; alcuni modelli, tuttavia, comprendono alcune periferiche nell'apparecchiatura standard.
(Luglio 2022)

Nome del componente	Numero del componente	Descrizione
Vassoio ad alta capacità	BP-LC11	CARICAMENTO DELLA CARTA NEL VASSOIO AD ALTA CAPACITÀ (pagina 1-27)
	MX-LC19	
Alimentatore per carta lunga	MX-LT10	COME POSIZIONARE LA GUIDA PER LA CARTA LUNGA (pagina 1-37)
Unità del vassoio in uscita	MX-TR21	Quando è installato un finitore, può essere aggiunta sul lato destro della macchina.
Alloggiamento del vassoio in uscita	MX-TU15	Consente la separazione delle posizioni dei fogli stampati in base alla modalità (copia, stampante, ecc.).
Finitore	MX-FN34	FINITORE (pagina 1-50)
Finitore (stacker grande)	MX-FN21	FINITORE (STACKER GRANDE) (pagina 1-54)
Finitore con pinzatura a sella	MX-FN35	FINITORE PINZATURA A SELLA (pagina 1-59)
Finitore con pinzatura a sella (stacker grande)	MX-FN22	FINITORE CON PINZATURA A SELLA (STACKER GRANDE) (pagina 1-65)
Modulo di taglio	MX-TM10	Questa unità taglia le parti in eccesso dei fogli pinzati a sella. È necessario un finitore con cucitrice (stacker grande).
Unità di piegatura	MX-FD10	UNITÀ DI PIEGATURA (pagina 1-76)
Inseritore	MX-CF11	UNITÀ DI INSERIMENTO (pagina 1-77)
Unità di correzione arricciamento	MX-RB27	Questa unità corregge gli arricciamenti dei fogli stampati. È necessaria per installare un finitore (stacker grande), un finitore con pinzatura a sella (stacker grande), un'unità di piegatura o un inseritore.
Unità passaggio carta	MX-RB26	Questa unità è necessaria per l'installazione di un finitore o di un finitore con pinzatura a sella.
Unità di rinvio	MX-RB13	È necessaria per installare direttamente un finitore (stacker grande) o un finitore con pinzatura a sella (stacker grande) e un inseritore.
Modulo di foratura	MX-PN16B/C/D	MODULO DI FORATURA (MX-PN16B/C/D) (pagina 1-78)
	MX-PN13A/B/C/D	MODULO DI FORATURA (MX-PN13A/B/C/D) (pagina 1-80)
Kit font codici a barre	MX-PF10	Aggiunge codici a barre alla macchina.
Kit di espansione fax	BP-FX11	Abilita Fax.
Kit di espansione per Internet-Fax	MX-FWX1	Abilita Internet Fax.



Nome del componente	Numero del componente	Descrizione
Kit di rilevamento doppia alimentazione	BP-DD10	Se si tenta di effettuare la scansione di più originali allo stesso tempo, la scansione si interrompe come un inceppamento dei documenti.
Modulo di integrazione dell'applicazione	MX-AMX1	PREPARAZIONE PER INVIO DI METADATI (pagina 6-184)
Modulo comunicazione applicazione	BP-AM10	Sharp OSA (pagina 9-49)
Modulo account esterno	BP-AM11	Sharp OSA (pagina 9-49)
Adattatore connessione wireless	BP-EB10	Aggiunge la funzione LAN o Bluetooth wireless alla macchina.
SSD ad alta capacità	BP-SD10	Estende la capacità dell'unità locale della macchina.
Kit per la sicurezza dei dati	BP-FR12U	I dati che vengono archiviati nell'unità locale e nella memoria di questa macchina vengono archiviati in forma crittografata. Inoltre, dopo l'output dei dati di copia e stampa e dopo la trasmissione di fax e scanner, i dati vengono automaticamente eliminati per proteggere in modo sicuro le informazioni importanti.
Kit di rilevamento virus	BP-VD10	SCANSIONE ANTIVIRUS (pagina 9-51)



In funzione del paese, della regione o del modello, può essere installato come standard o essere un dispositivo periferico. Contattare il proprio rivenditore o il centro di assistenza autorizzato più vicino.



FINITORE

Questo dispositivo restituisce fogli ordinati suddivisi in gruppi distinti. Ogni gruppo viene pinzato in base alle necessità. Per perforare la carta stampata, è necessario installare un modulo di foratura opzionale.

NOMENCLATURA DELLE PARTI

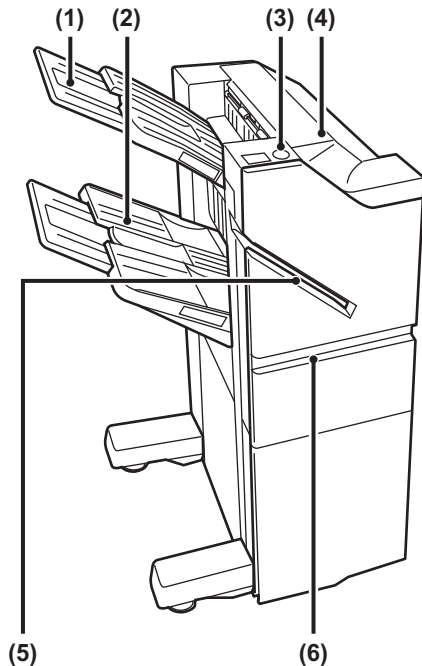

(1) Vassoio di uscita (vassoio superiore)

Il vassoio è scorrevole. Per stampare su carta grande quale il formato A3, estendere il vassoio.

(2) Vassoio di uscita (vassoio inferiore)

Vassoio in cui vengono riposte le stampe in offset e con punti metallici.

Il vassoio è scorrevole. Per stampare su carta grande quale il formato A3, estendere il vassoio.

(3) Tasto di pinzatura manuale

Premere per eseguire la pinzatura manuale.

(4) Coperchio superiore

Aprire questo coperchio per rimuovere la carta inceppata.

(5) Fessura di inserimento

In questa fessura, posizionare la carta da pinzare. Spessore massimo 9 mm.

(6) Copertina anteriore

Aprire questo coperchio per sostituire la cartuccia dei punti, rimuovere i punti inceppati o rimuovere i fogli inceppati.



- Per installare un finitore, occorre un'unità passaggio carta.
- Non è possibile installare contemporaneamente un finitore con un finitore (stacker grande), finitore con pinzatura a sella o finitore con pinzatura a sella (stacker grande).
- Non collocare oggetti pesanti sul finitore né spingere il finitore verso il basso.
- Prestare attenzione quando si attiva l'alimentazione e durante la stampa poiché il vassoio può spostarsi verso l'alto e verso il basso



COME EFFETTUARE LA PINZATURA MANUALMENTE

La pinzatura può essere eseguita manualmente.

Accertare che il tasto relativo alla pinzatura manuale sia acceso a luce verde.

1

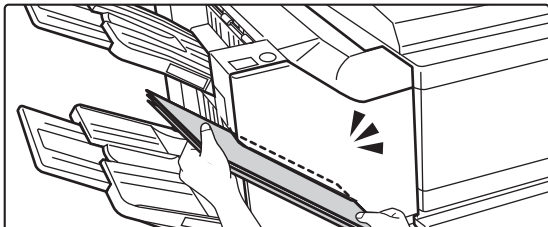

Nella fessura di inserimento, posizionare la carta da pinzare.

Quando si posiziona la carta, il tasto della pinzatura manuale lampeggia in verde.

Trascorsi due secondi, ha inizio la pinzatura manuale.



- Per effettuare la pinzatura prima del momento in cui avrebbe inizio quella automatica, premere il tasto della pinzatura manuale.

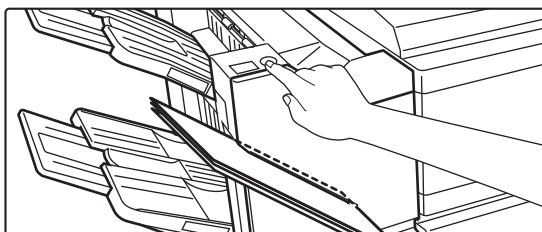

- La pinzatura manuale non può essere eseguita mentre è in corso un lavoro di pinzatura.

Rapporto tra orientamento della carta e esiti di pinzatura

Carta	Orientamento della carta quando viene inserita	Dopo la pinzatura



MATERIALI DI CONSUMO

Per il finitore (fascicolatore grande) è necessaria la seguente cartuccia pinzatrice:

Cartuccia pinzatrice (circa 5000 punti per cartuccia x tre cartucce)

MX-SC11

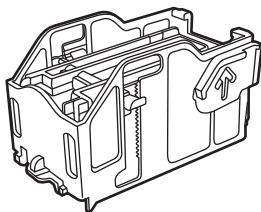

MANUTENZIONE DEL FINITORE

Quando terminano i punti nella cartuccia, viene visualizzato un messaggio sul pannello di controllo. Per sostituire la cartuccia di punti metallici, attenersi alla procedura operativa.

Sostituzione della cartuccia di punti metallici

1

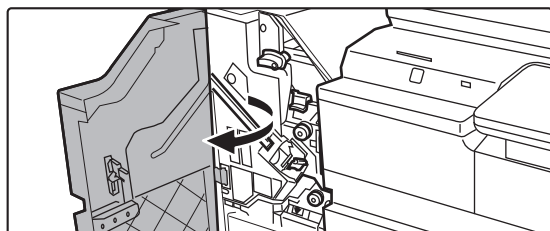

Aprire il coperchio frontale.

2

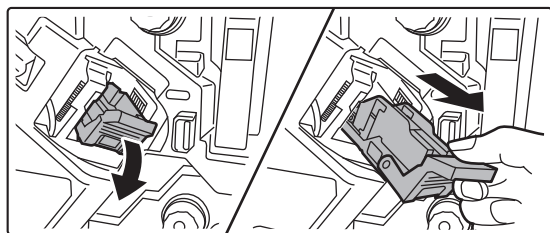

Rimuovere il contenitore dei punti metallici.

3

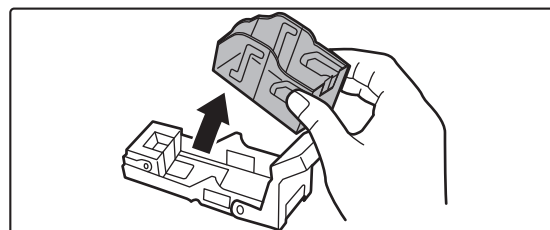

Rimuovere la cartuccia vuota.



4

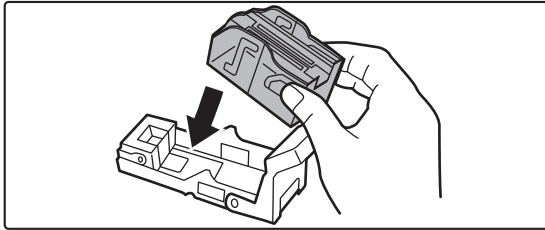

Inserire una nuova cartuccia nel contenitore dei punti metallici.

Spingere a fondo la cartuccia di punti metallici, finché non scatta in posizione.

5

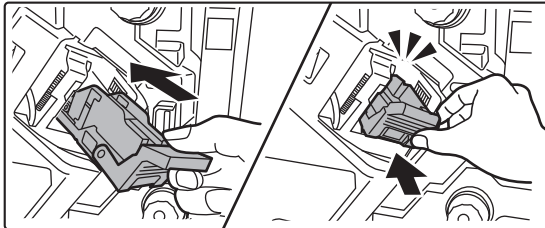

Riposizionare il contenitore dei punti metallici spingendolo saldamente.

Spingere verso l'interno il contenitore dei punti metallici finché non scatta in posizione.

6

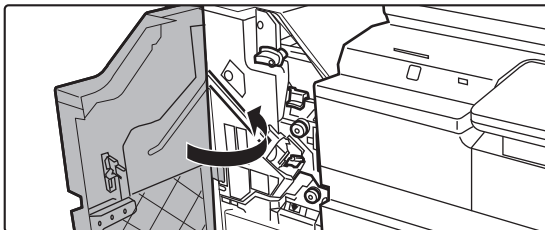

Chiudere il coperchio frontale.



Effettuare una copia di prova con la funzione di fascicolazione con pinzatura, per verificare che la pinzatura venga eseguita correttamente.



FINITORE (STACKER GRANDE)

Questo dispositivo restituisce fogli ordinati suddivisi in gruppi distinti. Ogni gruppo viene pinzato in base alle necessità. Per perforare la carta stampata, è necessario installare un modulo di foratura opzionale.

NOMENCLATURA DELLE PARTI

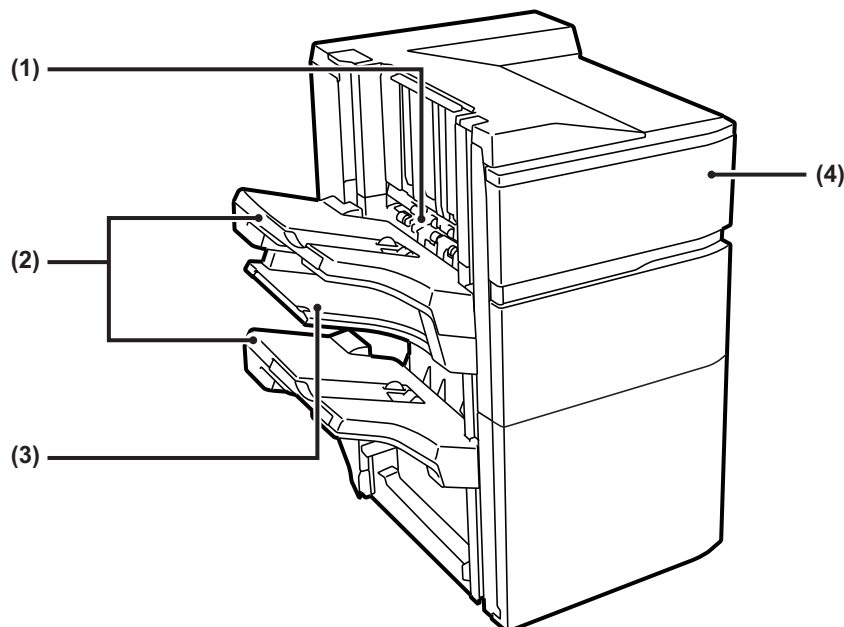

(1) Compilatore per pinzatrice

Impila temporaneamente i fogli da pinzare.

(2) Vassoio uscita

Vassoio in cui vengono riposte le stampe in offset e con punti metallici.

Il vassoio è scorrevole. È possibile estenderlo per stampare su carta di grande formato (formati A3W, A3, B4, 12" × 18", 11" × 17", 8-1/2" × 14" e 8-1/2" × 13").

(3) Vassoio di uscita intermedio

La carta non sfalsata viene espulsa in questo vassoio. Il vassoio è scorrevole. È possibile estenderlo per stampare su carta di grande formato (formati A3W, A3, B4, 12" × 18", 11" × 17", 8-1/2" × 14" e 8-1/2" × 13").

(4) Copertina anteriore

Aprire questo coperchio per sostituire la cartuccia dei punti, rimuovere i punti inceppati o rimuovere i fogli inceppati.



- Per installare un finitore (stacker grande), occorre un'unità passaggio carta.
- Non è possibile installare contemporaneamente un finitore (stacker grande) con un finitore interno, finitore, finitore con pinzatura a sella o finitore con pinzatura a sella (stacker grande).
- Non collocare oggetti pesanti sul finitore (stacker grande) né spingerlo verso il basso.
- Prestare attenzione quando si attiva l'alimentazione e durante la stampa poiché il vassoio può spostarsi verso l'alto e verso il basso.



MATERIALI DI CONSUMO

Per il finitore (fascicolatore grande) è necessaria la seguente cartuccia pinzatrice:

Cartuccia pinzatrice (circa 5000 punti per cartuccia x tre cartucce)

MX-SCX2

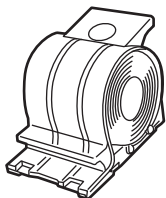

MANUTENZIONE DEL FINITORE (STACKER GRANDE)

Quando terminano i punti nella cartuccia, viene visualizzato un messaggio sul pannello di controllo. Per sostituire la cartuccia di punti metallici, attenersi alla procedura operativa.

Sostituzione della cartuccia di punti metallici

1

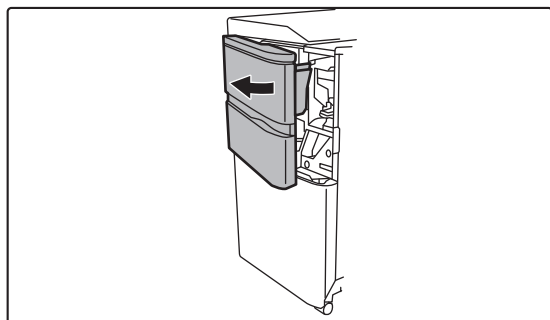

Aprire il coperchio frontale.

2

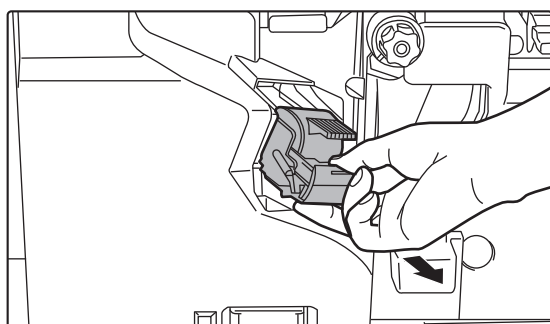

Comprimere le parti verdi del contenitore dei punti metallici, quindi sollevare ed estrarre il contenitore.



3

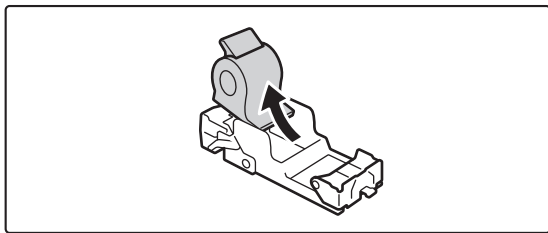

Rimuovere la cartuccia vuota.



Se restano dei punti, non è possibile rimuovere la cartuccia pinzatrice.

4

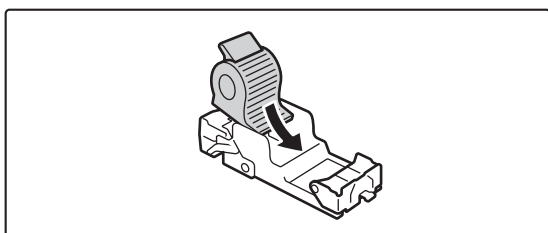

Inserire una nuova cartuccia nel contenitore dei punti metallici.

Spingere verso l'interno il contenitore dei punti metallici finché non scatta in posizione.

5

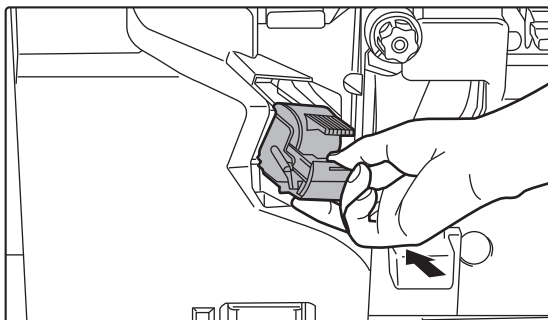

Installare un contenitore dei punti metallici.

Spingere verso l'interno il contenitore dei punti metallici finché non scatta in posizione.

6

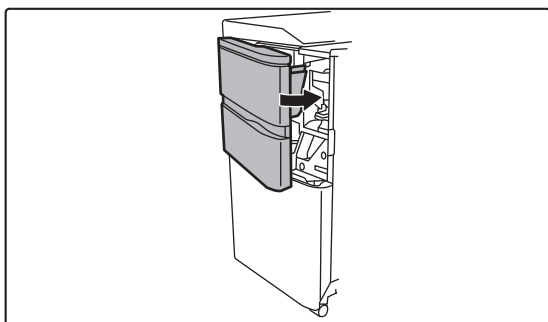

Chiudere il coperchio frontale.



Effettuare una copia di prova con la funzione di fascicolazione con pinzatura, per verificare che la pinzatura venga eseguita correttamente.



COME GETTARE GLI SCARTI DI PINZATURA

Quando un finitore viene usato per operazioni di pinzatura, vengono prodotti scarti.

Gli scarti di pinzatura vengono raccolti nel contenitore degli scarti di pinzatura.

Per gettare gli scarti di pinzatura, procedere come descritto di seguito.

1

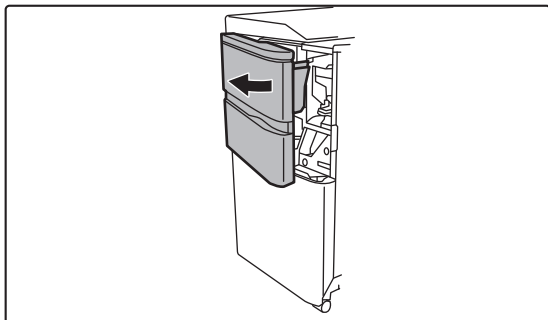

Aprire il coperchio frontale.

2

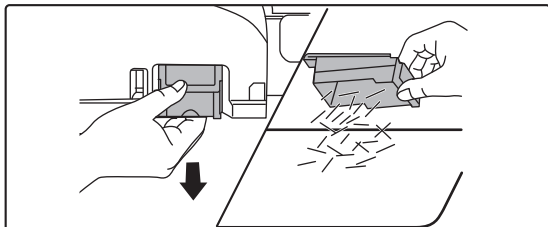

Afferrare la linguetta del contenitore degli scarti di pinzatura, estrarre delicatamente il contenitore e gettare gli scarti.



- Non inserire le dita nel contenitore degli scarti di pinzatura. I punti potrebbero pungere e ferire le dita.
- Non gettare gli scarti di pinzatura in un sacchetto di plastica. I punti potrebbero forare il sacchetto.

3

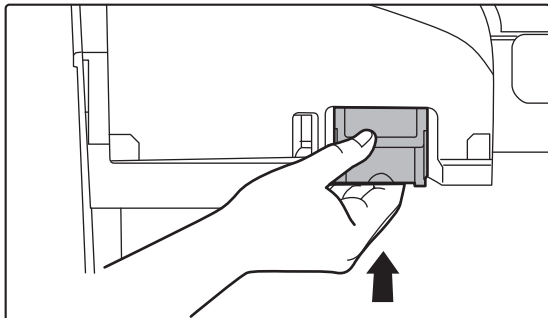

Riposizionare il contenitore degli scarti di pinzatura.

Assicurarsi che il contenitore degli scarti di pinzatura sia riposizionato in modo corretto.



4

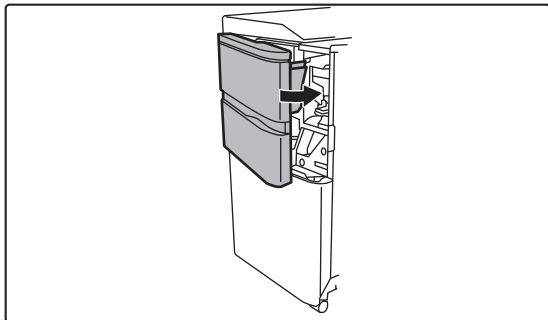

Chiudere il coperchio frontale.



FINITORE PINZATURA A SELLA

Include la funzione offset, che restituisce fogli ordinati suddivisi in gruppi distinti, la funzione di fascicolazione con pinzatura, che pinza ogni gruppo di fogli stampati, la funzione di cucitrice a sella, che pinza automaticamente il centro dei fogli piegandoli a metà, e la funzione di piegatura della carta, che piega i fogli a metà. La pinzatura può essere eseguita anche manualmente.

Per perforare la carta stampata, è necessario installare un modulo di foratura opzionale.

NOMENCLATURA DELLE PARTI

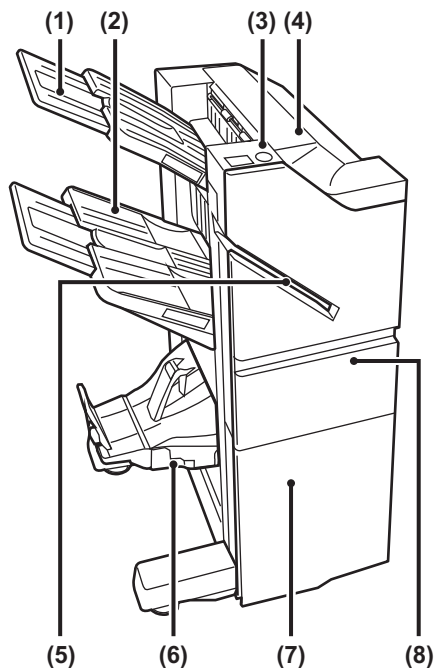

- | | |
|---|--|
| <p>(1) Vassoio di uscita (vassoio superiore)
Il vassoio è scorrevole. Per stampare su carta grande quale il formato A3 (11" x 17"), estendere il vassoio.</p> <p>(2) Vassoio di uscita (vassoio inferiore)
Vassoio in cui vengono riposte le stampe in offset e con punti metallici.
Il vassoio è scorrevole. Per stampare su carta grande quale il formato A3 (11" x 17"), estendere il vassoio.</p> <p>(3) Tasto di pinzatura manuale
Premere per eseguire la pinzatura manuale.</p> <p>(4) Coperchio superiore
Aprire questo coperchio per rimuovere la carta inceppata.</p> | <p>(5) Fessura di inserimento
In questa fessura, posizionare la carta da pinzare. Spessore massimo 9 mm (23/64").</p> <p>(6) Vassoio della cucitrice a sella
È il vassoio di uscita dei fogli con pinzatura a sella.</p> <p>(7) Coperchio inferiore anteriore
Aprire questo coperchio per sostituire la cartuccia dei punti, rimuovere i punti inceppati o rimuovere dei fogli inceppati.</p> <p>(8) Coperchio superiore anteriore
Aprire questo coperchio per sostituire la cartuccia dei punti, rimuovere i punti inceppati o rimuovere dei fogli inceppati.</p> |
|---|--|



- Per installare un finitore pinzatura a sella, occorre un'unità passaggio carta.
- Non collocare oggetti pesanti sul finitore a sella né spingerlo verso il basso.
- Prestare attenzione quando si attiva l'alimentazione e durante la stampa poiché il vassoio può spostarsi verso l'alto e verso il basso.
- Non è possibile installare un finitore con cucitrice insieme a un finitore, finitore (stacker grande) o finitore con cucitrice (stacker grande).



COME EFFETTUARE LA PINZATURA MANUALMENTE

La pinzatura può essere eseguita manualmente.

Accertare che il tasto relativo alla pinzatura manuale sia acceso a luce verde.

1

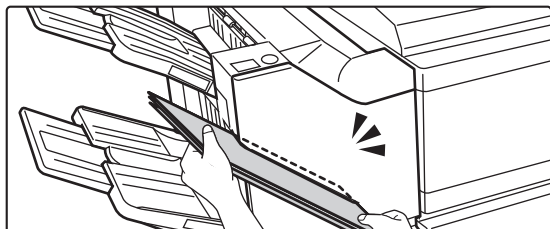

Nella fessura di inserimento, posizionare la carta da pinzare.

Quando si posiziona la carta, il tasto della pinzatura manuale lampeggia in verde.

Trascorsi due secondi, ha inizio la pinzatura manuale.



- Per effettuare la pinzatura prima del momento in cui avrebbe inizio quella automatica, premere il tasto della pinzatura manuale.

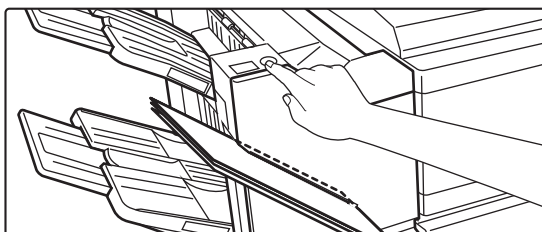

- La pinzatura manuale non può essere eseguita mentre è in corso un lavoro di pinzatura.
- La pinzatura manuale non può essere eseguita durante la modalità di spegnimento automatico.

Rapporto tra orientamento della carta e esiti di pinzatura

Carta	Orientamento della carta quando viene inserita	Dopo la pinzatura



MATERIALI DI CONSUMO

Per il finitore pinzatura a sella è necessaria la cartuccia pinzatrice seguente:

Finitore

Cartuccia pinzatrice (circa 5000 punti per cartuccia x tre cartucce)
MX-SC11

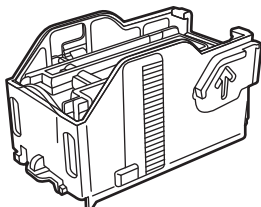

Cucitrice a sella

Cartuccia pinzatrice (circa 2000 punti per cartuccia x quattro cartucce)
MX-SC12

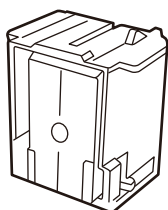

MANUTENZIONE DEL FINITORE PINZATURA A SELLA

Quando terminano i punti nella cartuccia, viene visualizzato un messaggio sul pannello di controllo. Per sostituire la cartuccia di punti metallici, attenersi alla procedura operativa.

Sostituzione della cartuccia di punti metallici (finitore)

1

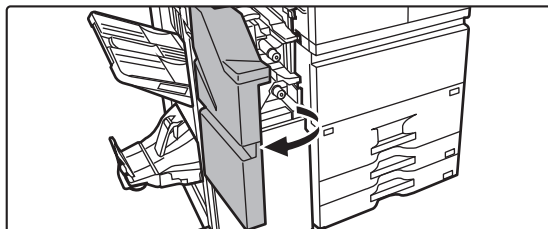

Aprire il coperchio superiore anteriore.



2

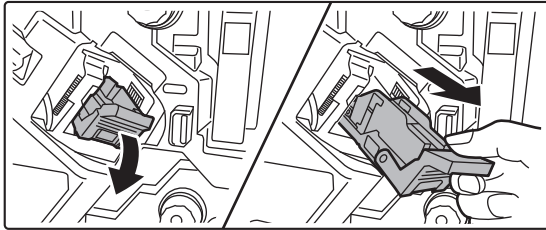

Rimuovere il contenitore dei punti metallici.

3

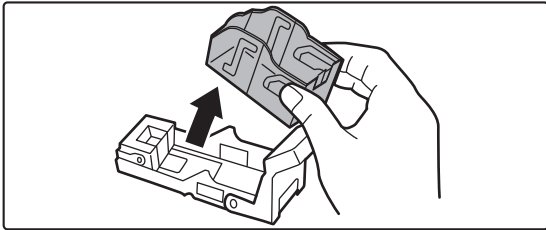

Rimuovere la cartuccia vuota.

4

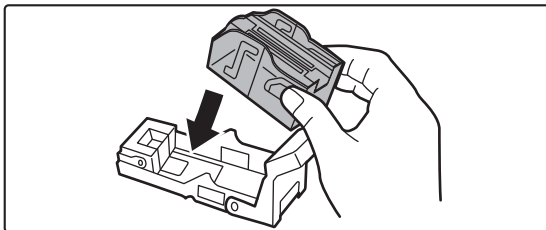

Inserire una nuova cartuccia nel contenitore dei punti metallici.

Spingere a fondo la cartuccia di punti metallici, finché non scatta in posizione.

5

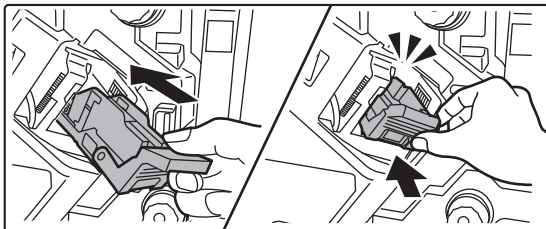

Riposizionare il contenitore dei punti metallici spingendolo saldamente.

Spingere verso l'interno il contenitore dei punti metallici finché non scatta in posizione.

6

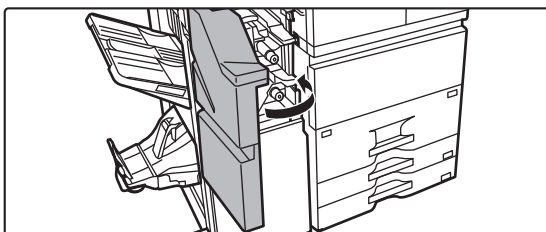

Chiudere il coperchio superiore anteriore.



Effettuare una copia di prova con la funzione di fascicolazione con pinzatura, per verificare che la pinzatura venga eseguita correttamente.



Sostituzione della cartuccia dei punti metallici (cucitrice a sella)

Prima di iniziare questa procedura, svuotare il vassoio di uscita del finitore con cucitrice (stacker grande). Non reinserire i fogli rimossi nel vassoio di uscita.

1

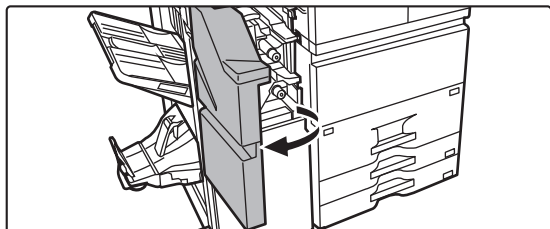

Aprire il coperchio superiore anteriore.

2

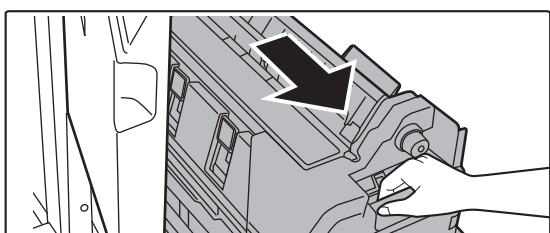

Estrarre lentamente il coperchio inferiore anteriore fino al suo arresto.

3

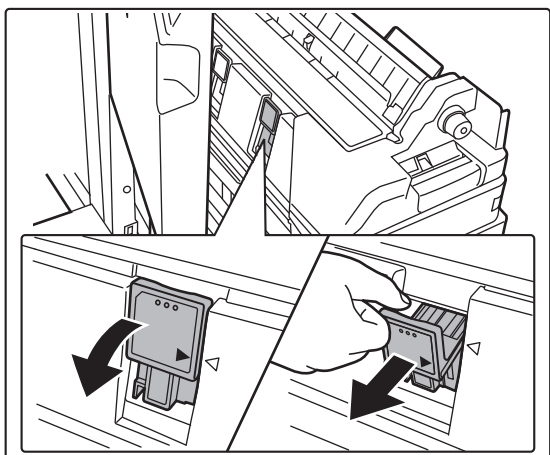

Rimuovere il contenitore dei punti metallici.

4

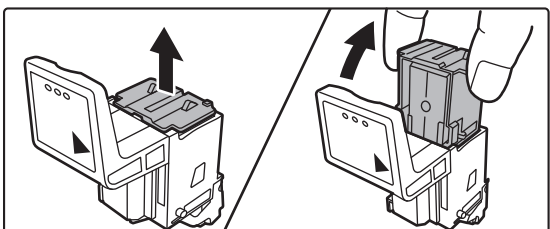

Rimuovere la cartuccia vuota.



5

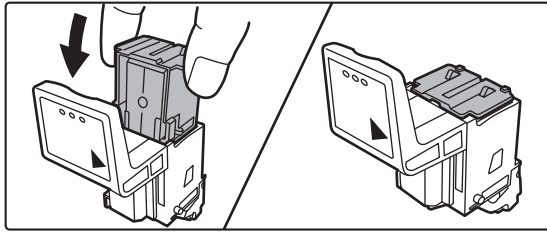

Inserire una nuova cartuccia nel contenitore dei punti metallici.

Riposizionare entrambe le cartucce di punti metallici

6

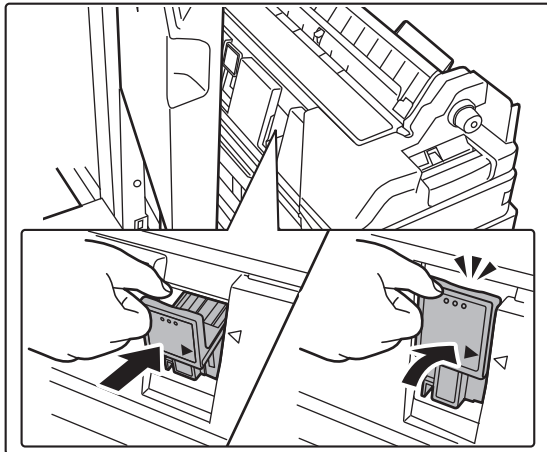

Riposizionare il contenitore dei punti metallici spingendolo saldamente.

Spingere verso l'interno il contenitore dei punti metallici finché non scatta in posizione.

7

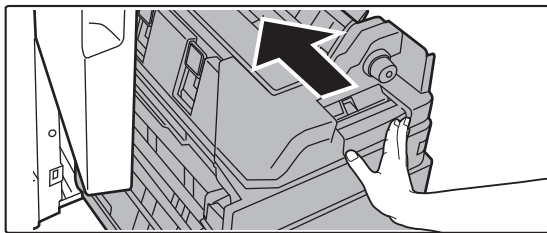

Reinserire il coperchio inferiore anteriore spingendolo.

8

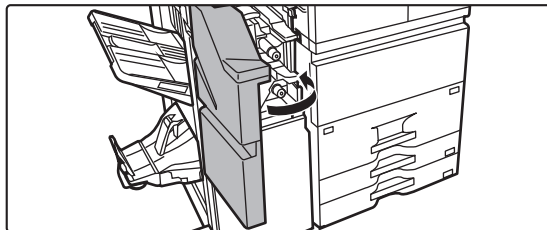

Chiudere il coperchio superiore anteriore.

Dopo aver riposizionato la cartuccia dei punti metallici, viene automaticamente effettuata una prova dei punti.



Effettuare una stampa o una copia di prova con la funzione Cucitrice, per verificare che la pinzatura venga eseguita correttamente.



FINITORE CON PINZATURA A SELLA (STACKER GRANDE)

Include la funzione offset, che restituisce fogli ordinati suddivisi in gruppi distinti, la funzione di fascicolazione con pinzatura, che pinza ogni gruppo di fogli stampati, la funzione di cucitrice a sella, che pinza automaticamente il centro dei fogli piegandoli a metà, e la funzione di piegatura della carta, che piega i fogli a metà. La pinzatura può essere eseguita anche manualmente.

Per perforare la carta stampata, è necessario installare un modulo di foratura opzionale.

NOMENCLATURA DELLE PARTI

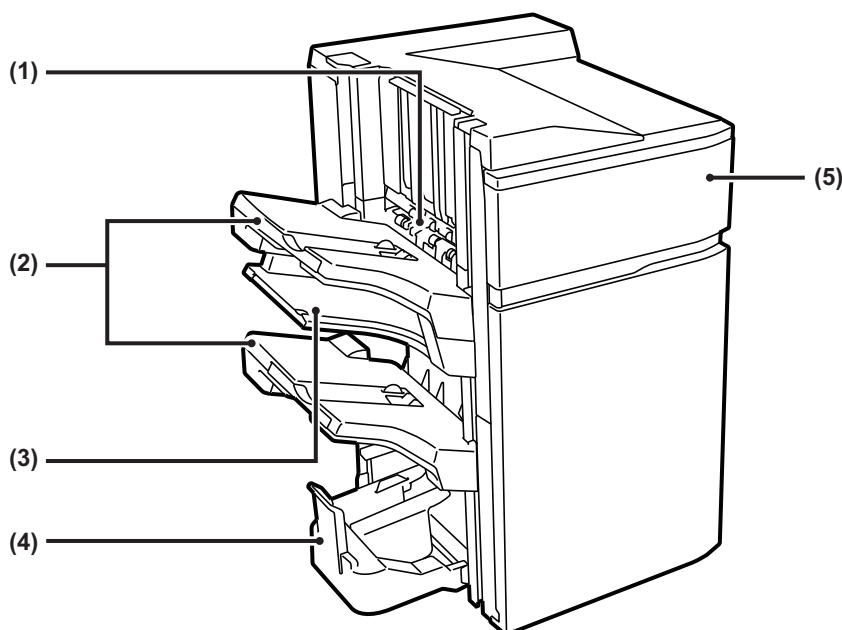

(1) Compilatore per pinzatrice

Impila temporaneamente i fogli da pinzare.

(2) Vassoio uscita

Vassoio in cui vengono riposte le stampe in offset e con punti metallici.

Il vassoio è scorrevole. È possibile estenderlo per stampare su carta di grande formato (formati A3W, A3, B4, 12" x 18", 11" x 17", 8-1/2" x 14" e 8-1/2" x 13").

(3) Vassoio di uscita intermedio

La carta non sfalsata viene espulsa in questo vassoio. Il vassoio è scorrevole. È possibile estenderlo per stampare su carta di grande formato (formati A3W, A3, B4, 12" x 18", 11" x 17", 8-1/2" x 14" e 8-1/2" x 13").

(4) Vassoio della cucitrice a sella

È il vassoio di uscita dei fogli con pinzatura a sella.

(5) Copertina anteriore

Aprire questo coperchio per sostituire la cartuccia dei punti, rimuovere i punti inceppati o rimuovere i fogli inceppati.



- Per installare un finitore pinzatura a sella (stacker grande), occorre un'unità passaggio carta.
- Non collocare oggetti pesanti sul finitore con pinzatura a sella (stacker grande) né spingerlo verso il basso.
- Prestare attenzione quando si attiva l'alimentazione e durante la stampa poiché il vassoio può spostarsi verso l'alto e verso il basso.
- Non è possibile installare contemporaneamente un finitore con pinzatura a sella (stacker grande) con un finitore interno, un finitore (stacker grande) o un finitore con pinzatura a sella.



MATERIALI DI CONSUMO

Per il finitore con pinzatura a sella (stacker grande) è necessaria la cartuccia pinzatrice seguente:

Finitore

Cartuccia pinzatrice (circa 5000 punti per cartuccia x tre cartucce)
MX-SCX2

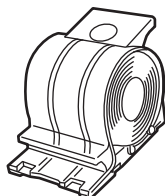

Cucitrice a sella

Cartuccia pinzatrice (circa 2000 punti per cartuccia x tre cartucce)
MX-SCX1

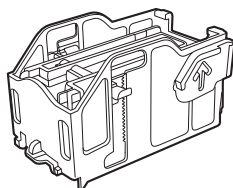



MANUTENZIONE DEL FINITORE CON PINZATURA A SELLA (STACKER GRANDE)

Quando terminano i punti nella cartuccia, viene visualizzato un messaggio sul pannello di controllo. Per sostituire la cartuccia di punti metallici, attenersi alla procedura operativa.

Sostituzione della cartuccia di punti metallici (finitore)

1

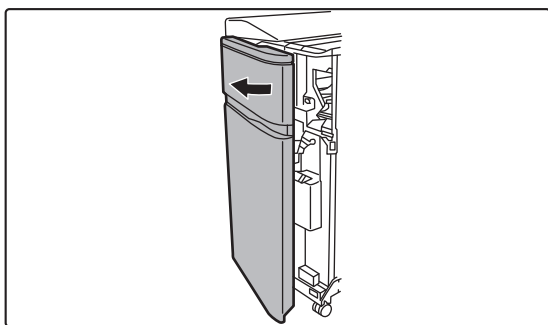

Aprire il coperchio frontale.

2

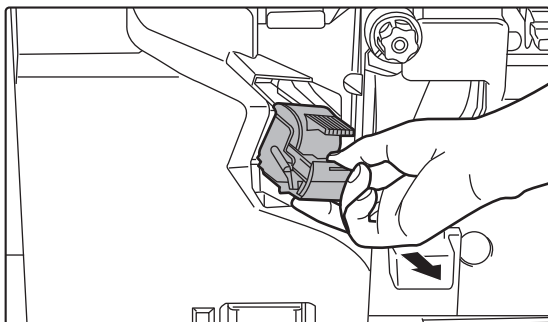

Comprimere le parti verdi del contenitore dei punti metallici, quindi sollevare ed estrarre il contenitore.

3

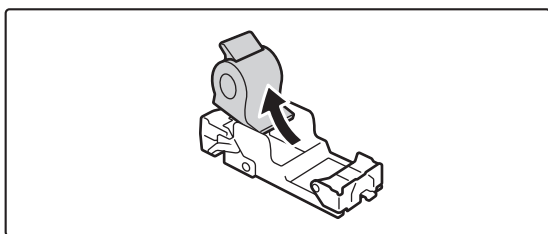

Rimuovere la cartuccia vuota.



Se restano dei punti, non è possibile rimuovere la cartuccia pinzatrice.



4

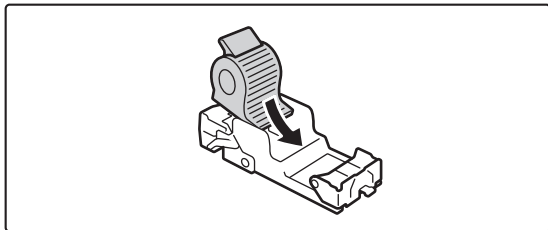

Inserire una nuova cartuccia nel contenitore dei punti metallici.

Spingere verso l'interno il contenitore dei punti metallici finché non scatta in posizione.

5

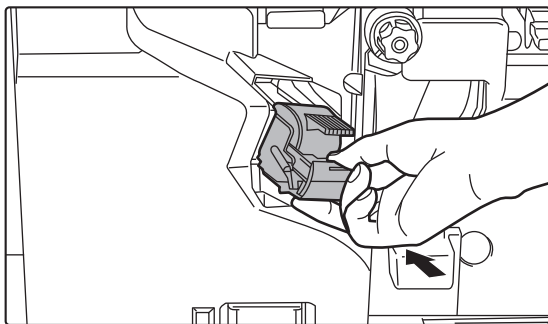

Installare un contenitore dei punti metallici.

Spingere verso l'interno il contenitore dei punti metallici finché non scatta in posizione.

6

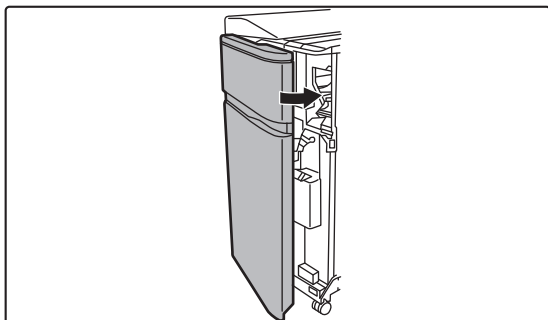

Chiudere il coperchio frontale.



Effettuare una copia di prova con la funzione di fascicolazione con pinzatura, per verificare che la pinzatura venga eseguita correttamente.



Sostituzione della cartuccia dei punti metallici (cucitrice a sella)

Prima di iniziare questa procedura, svuotare il vassoio di uscita del finitore con cucitrice (stacker grande). Non reinserire i fogli rimossi nel vassoio di uscita.

1

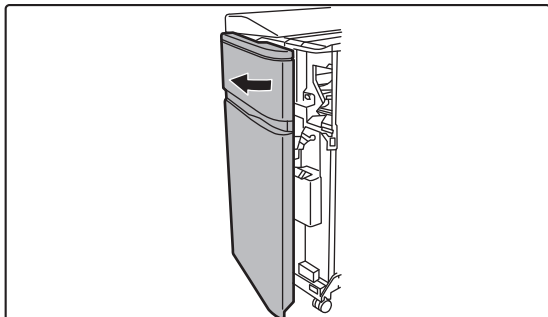

Aprire il coperchio frontale.

2

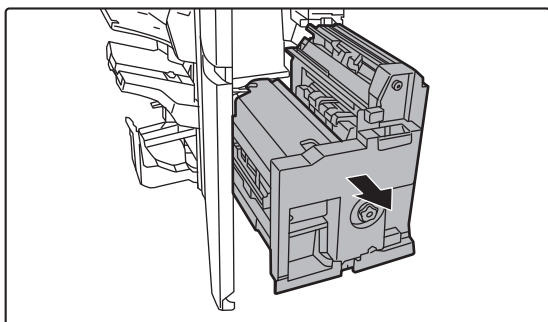

Afferrare la maniglia sulla cucitrice a sella ed estrarre quest'ultima lentamente fino a quando non si arresta.

3

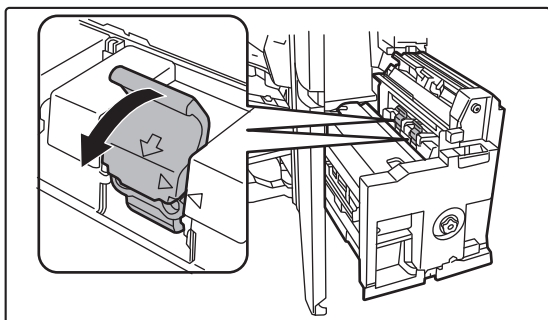

Abbassare la leva di sblocco del contenitore dei punti metallici, quindi estrarre il contenitore.

Estrarre il contenitore tirandolo verso sinistra.
Riposizionare entrambe le cartucce di punti metallici

4

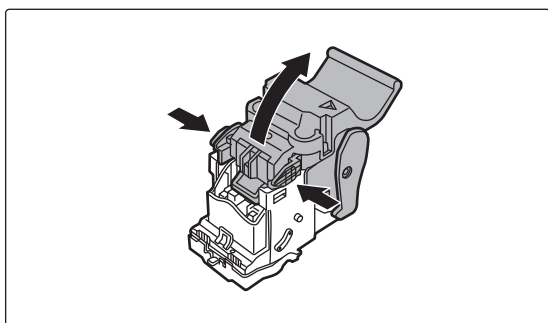

Premere il pulsante di blocco per aprire la leva di sblocco.



5

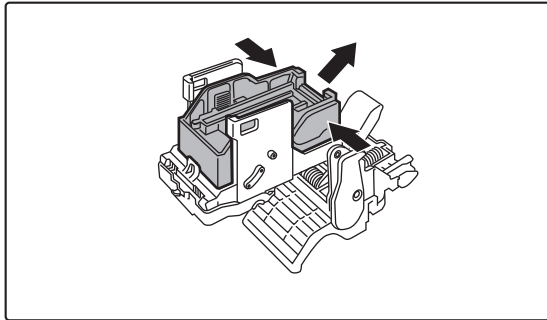

Rimuovere la cartuccia vuota.



Premere il pulsante di blocco per aprire la leva di sblocco.

6

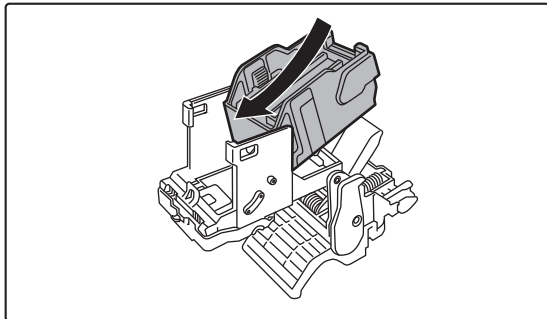

Inserire una cartuccia pinzatrice nuova.

Spingere verso l'interno il contenitore dei punti metallici finché non scatta in posizione.

7

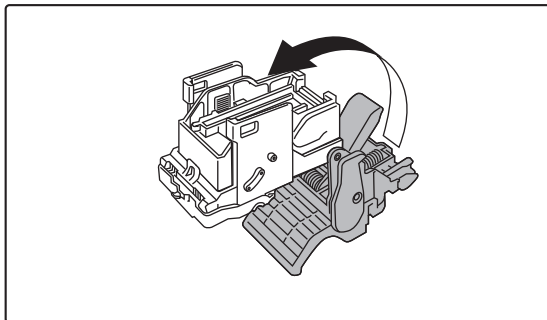

Premere il pulsante di blocco per aprire la leva di sblocco.

8

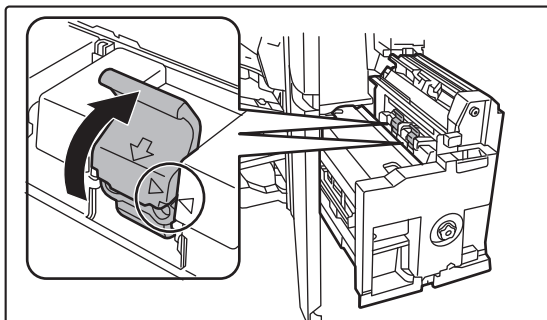

Riposizionare il contenitore dei punti metallici spingendolo saldamente.

Allineare la freccia ► del contenitore dei punti metallici alla freccia ◀ dell'unità.

Spingere verso l'interno il contenitore dei punti metallici finché non scatta in posizione.



9

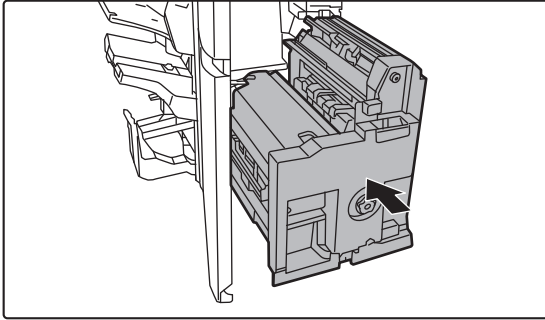

Inserire la cucitrice a sella.

10

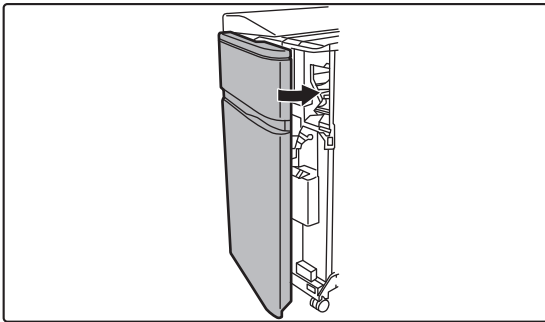

Chiudere il coperchio frontale.



Effettuare una stampa o una copia di prova con la funzione Cucitrice, per verificare che la pinzatura venga eseguita correttamente.



COME GETTARE GLI SCARTI DI PINZATURA

Quando un finitore viene usato per operazioni di pinzatura, vengono prodotti scarti.

Gli scarti di pinzatura vengono raccolti nel contenitore degli scarti di pinzatura.

Per gettare gli scarti di pinzatura, procedere come descritto di seguito.

1

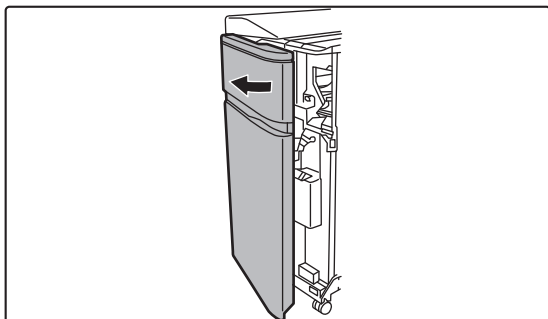

Aprire il coperchio frontale.

2

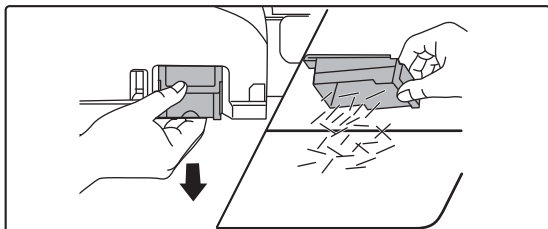

Afferrare la linguetta del contenitore degli scarti di pinzatura, estrarre delicatamente il contenitore e gettare gli scarti.



- Non inserire le dita nel contenitore degli scarti di pinzatura. I punti potrebbero pungere e ferire le dita.
- Non gettare gli scarti di pinzatura in un sacchetto di plastica. I punti potrebbero forare il sacchetto.

3

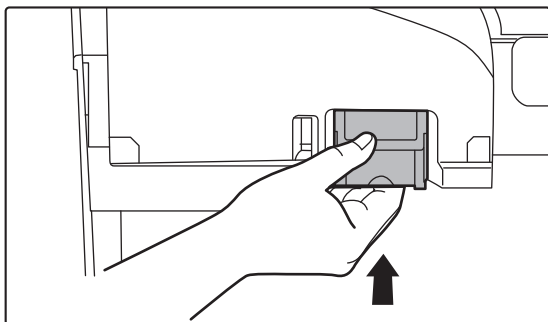

Riposizionare il contenitore degli scarti di pinzatura.

Assicurarsi che il contenitore degli scarti di pinzatura sia riposizionato in modo corretto.



4

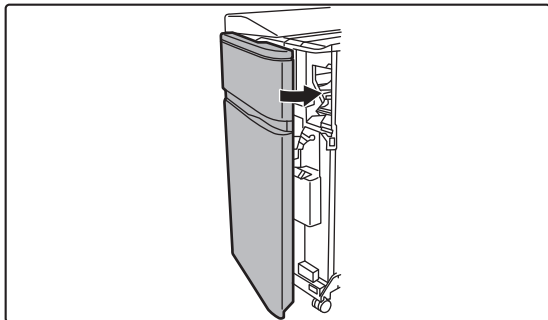

Chiudere il coperchio frontale.



COME GETTARE GLI SCARTI DI CARTA

Quando la carta piegata viene tagliata in seguito alle impostazioni di taglio, vengono generati scarti.
Gli scarti di carta vengono raccolti nel relativo contenitore.
Seguire la procedura operativa per gettare gli scarti di carta.



L'utilizzo della funzione di taglio determina il taglio di una porzione laterale al momento della piegatura, per ottenere una finitura precisa.

1

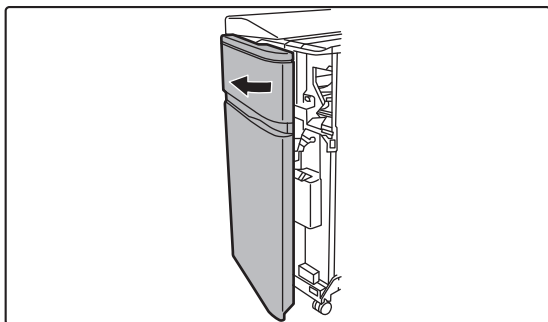

Aprire il coperchio frontale.

2



Afferrare il contenitore degli scarti di carta per la maniglia, estrarlo con delicatezza e gettare gli scarti.

Gettare gli scarti di carta in un sacchetto di plastica o altro contenitore, facendo attenzione a non sparpagliarli.

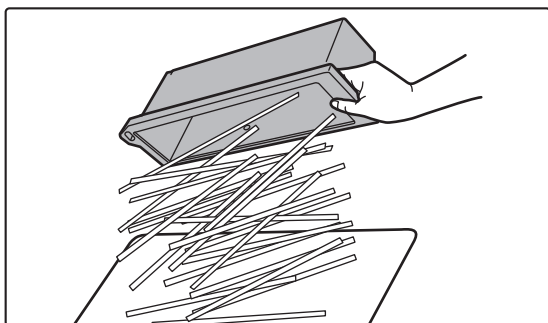



3



Spingere lentamente il contenitore all'interno.

4

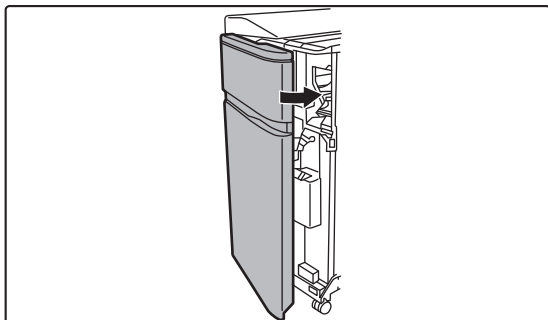

Chiudere il coperchio frontale.



UNITÀ DI PIEGATURA

È possibile usare un'unità di piegatura per eseguire piegature a Z, a C, a fisarmonica, doppie e singole.



Per installare l'unità di piegatura, è necessario un finitore (stacker grande) o un finitore con pinzatura a sella (stacker grande).

NOMENCLATURA DELLE PARTI

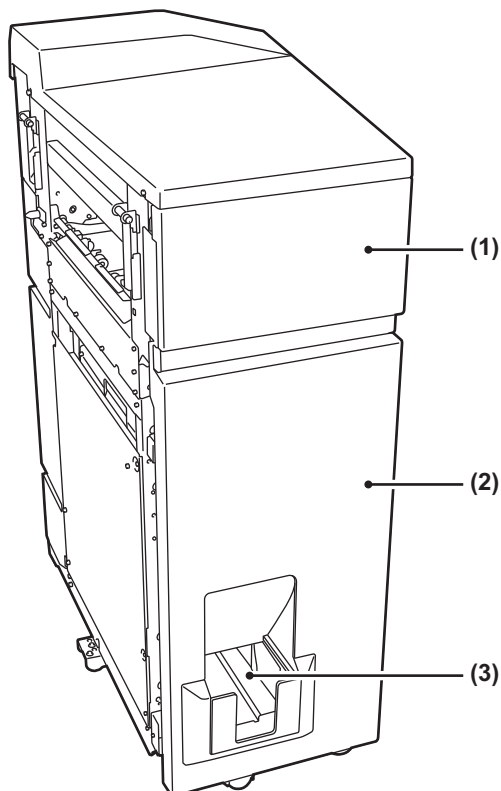

(1) Coperchio superiore

Aprire questo coperchio per rimuovere la carta inceppata.

(2) Coperchio inferiore

Aprire questo coperchio per rimuovere la carta inceppata.

(3) Vassoio di uscita dell'unità di piegatura

Le copie piegate vengono inviate a questo vassoio.



Non collocare oggetti pesanti sull'unità di piegatura né spingerla verso il basso.



UNITÀ DI INSERIMENTO

È possibile caricare copertine e inserti da inserire tra i fogli stampati.

Utilizzando la funzione di finitura manuale, è possibile alimentare direttamente la carta nel finitore (stacker grande) o nel finitore con pinzatura a sella (stacker grande) per pinzare, forare o piegare la carta.



Per informazioni dettagliate sulla carta che è possibile caricare nell'inseritore, vedere la sezione "SPECIFICHE" nella "Guida introduttiva".

NOMENCLATURA DELLE PARTI

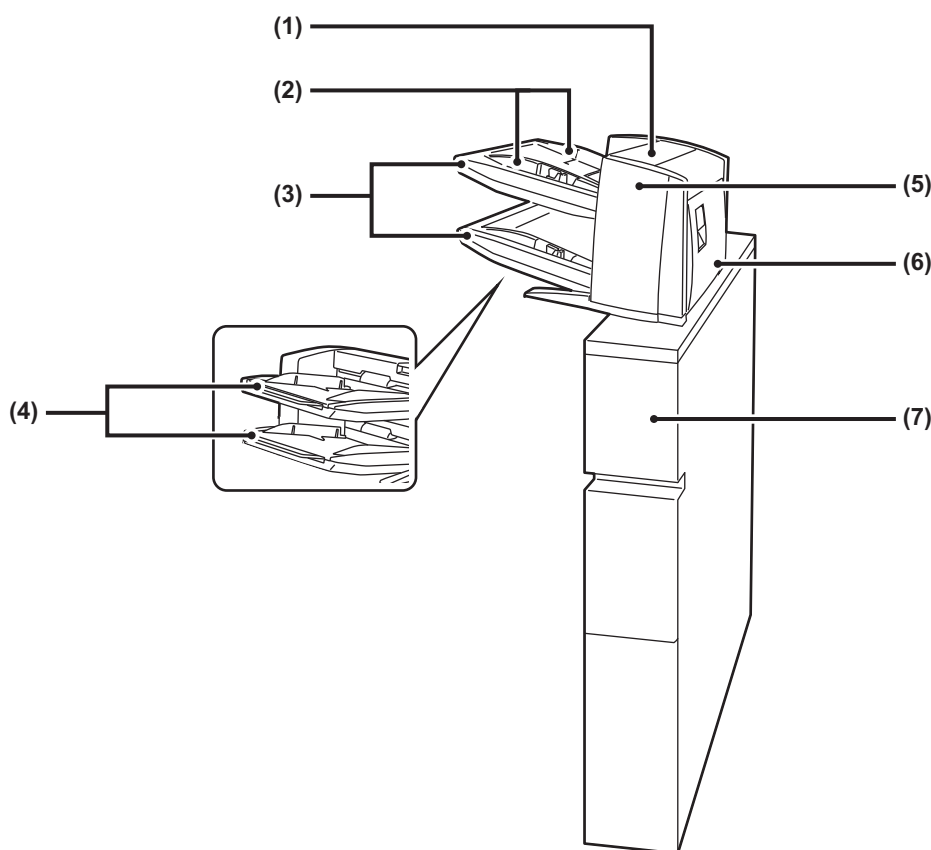

- | | |
|--|--|
| <p>(1) Coperchio dell'unità di inserimento carta
Aprire questo coperchio per rimuovere la carta inceppata.</p> <p>(2) Guida carta
Spingere la leva di blocco per regolare il formato carta.</p> <p>(3) Vassoio carta (superiore/inferiore)
Inserire carta o carta stampata. In ogni vassoio è possibile caricare fino a 200 fogli.</p> <p>(4) Estensione del vassoio bypass
Estenderlo quando si carica carta di dimensioni superiori ad 8-1/2"×11"R o A4R.</p> <p>(5) Coperchio frontale dell'unità di trasferimento carta
Aprire questo coperchio per rimuovere la carta inceppata.</p> | <p>(6) Coperchio posteriore dell'unità di trasferimento carta
Aprire questo coperchio per rimuovere la carta inceppata.</p> <p>(7) Coperchio
Aprire questo coperchio per rimuovere la carta inceppata.</p> |
|--|--|



MODULO DI FORATURA (MX-PN16B/C/D)

È possibile installare il modulo di foratura su un finitore o un finitore pinzatura a sella per consentire la foratura della carta in uscita.



Per installare il modulo di foratura è necessario un finitore o un finitore con pinzatura a sella.

COME GETTARE GLI SCARTI DI FORATURA

Gli scarti di foratura vengono raccolti nell'apposito contenitore. Seguire la procedura operativa per gettare gli scarti di foratura.

1

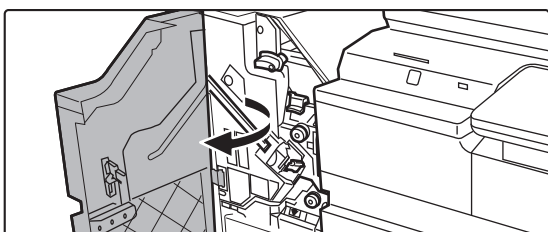

Aprire il coperchio frontale.

2

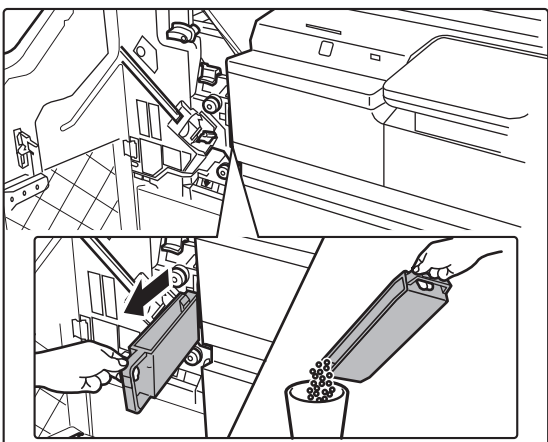

Estrarre il contenitore degli scarti di foratura e gettare gli scarti.

3

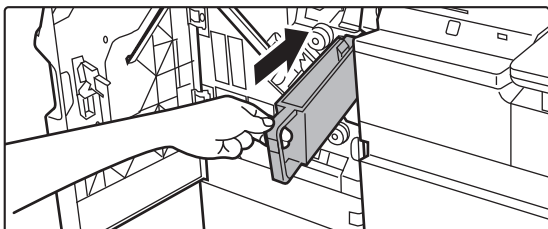

Riposizionare il contenitore.

Se il contenitore degli scarti di foratura non viene riposizionato a dovere, la stampa non potrà usare la funzione di foratura.



4

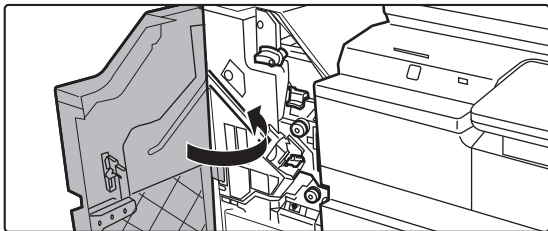

Chiudere il coperchio frontale.



MODULO DI FORATURA (MX-PN13A/B/C/D)

È possibile installare il modulo di foratura su un finitore (stacker grande) o un finitore pinzatura a sella (stacker grande) per consentire la foratura della carta in uscita.



Per installare il modulo di foratura (stacker grande), è necessario un finitore (stacker grande) o un finitore con pinzatura a sella (stacker grande).

COME GETTARE GLI SCARTI DI FORATURA

Gli scarti di foratura vengono raccolti nell'apposito contenitore. Seguire la procedura operativa per gettare gli scarti di foratura.

1

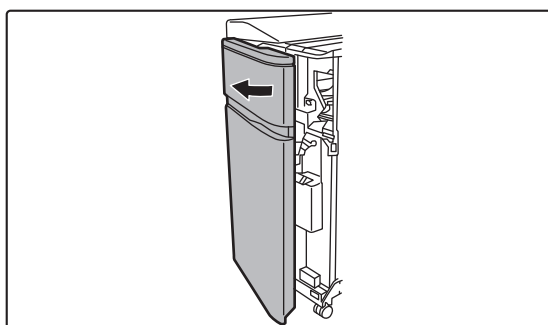

Aprire il coperchio frontale.

2

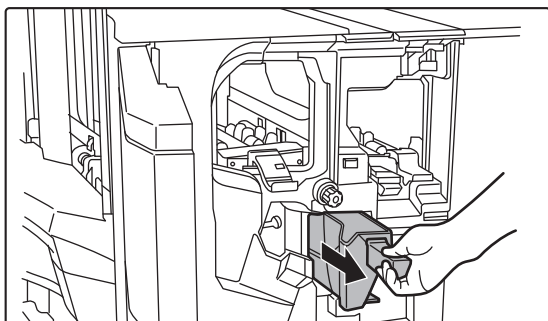

Afferrando il contenitore degli scarti di foratura dalla maniglia, estrarlo con delicatezza e gettare gli scarti.

Gettare gli scarti di foratura in un sacchetto di plastica o altro contenitore, facendo attenzione a non sparpagliarli.

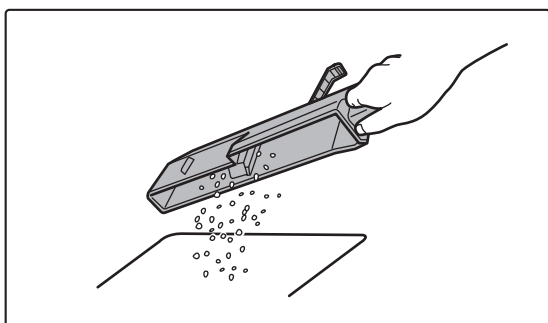



3

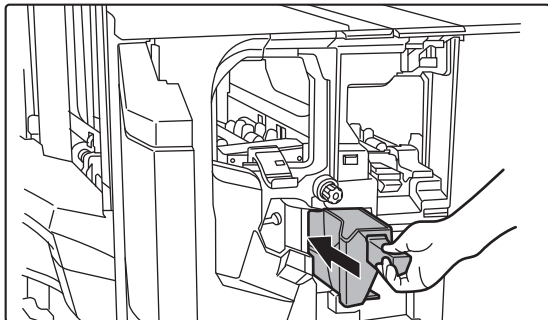

Spingere lentamente il contenitore all'interno.

4

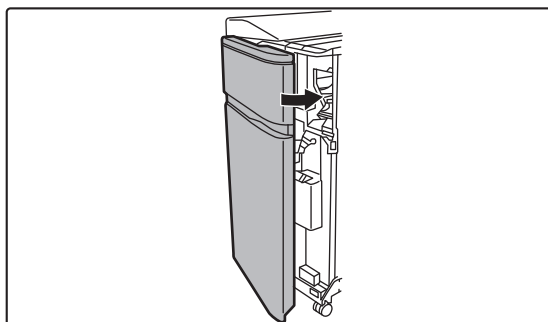

Chiudere il coperchio frontale.



MANUTENZIONE

MANUTENZIONE ORDINARIA

Pulire periodicamente la macchina, al fine di garantire costanti prestazioni di elevata qualità.



Non utilizzare spray infiammabili per pulire la macchina. Se il gas proveniente dalla bomboletta spray entra in contatto con i componenti elettrici caldi o con l'unità fusore all'interno della macchina, potrebbero verificarsi incendi o scosse elettriche.



- Non utilizzare solventi, benzene o sostanze volatili simili per pulire la macchina. Potrebbero rovinare o scolorire l'alloggiamento.
- Utilizzare un panno morbido per rimuovere delicatamente lo sporco dall'area del pannello di controllo con finitura a specchio (illustrata a destra). Se si utilizza un panno ruvido o se strofina con forza, la superficie potrebbe danneggiarsi.

PULIZIA DEL PIANO DOCUMENTI E DELL'ALIMENTATORE AUTOMATICO DEI DOCUMENTI

Se la lastra di esposizione o la lastra posteriore di esposizione si sporcano, la sporcizia assumerà la forma di macchie, linee nere o linee bianche nell'immagine digitalizzata. Tenere queste parti sempre pulite.

Strofinare le parti con un panno morbido e pulito.

Se necessario, inumidire il panno con acqua o una piccola quantità di detergente neutro. Al termine strofinare delicatamente con un panno asciutto e pulito.

Esempi di righe nell'immagine



Piano documenti

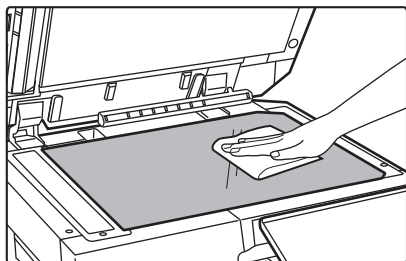

Lastra posteriore dei documenti

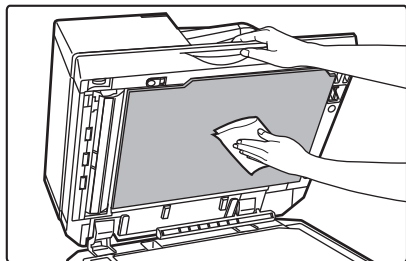



AREA DI SCANSIONE

Se, utilizzando l'alimentatore automatico dei documenti, appaiono delle righe nere o bianche sulle immagini digitalizzate, pulire l'area di scansione (la lastra lunga e sottile accanto al piano documenti).

Per pulire questa parte, utilizzare il pulitore per vetri disponibile nell'alimentatore automatico dei documenti. Al termine, riporre il pulitore al suo posto.

1

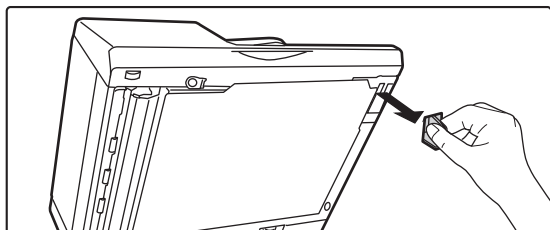

Aprire l'alimentatore automatico dei documenti e rimuovere il pulitore per vetri.

2

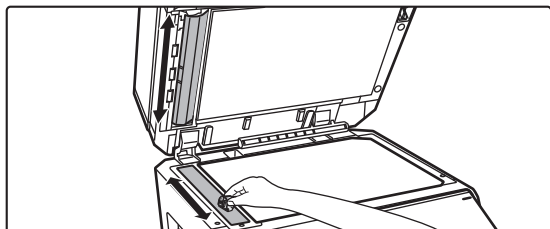

Pulire l'area di scansione documenti sul piano documenti con un apposito pulitore.

Un'area di scansione si trova sul piano documenti, mentre un'altra si trova all'interno del piano documenti automatico.

3

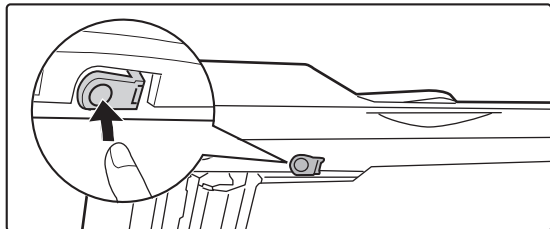

Aprire il coperchio dell'area di scansione sull'alimentatore documenti automatico.

Spingere l'interruttore di sblocco per sbloccare il coperchio.

4

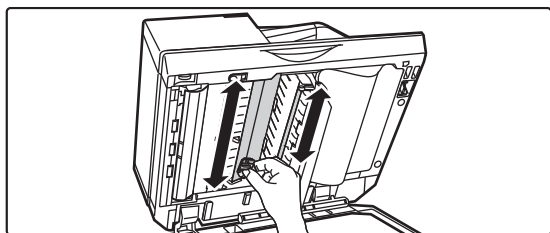

Pulire l'area di scansione nell'alimentatore documenti automatico.



5

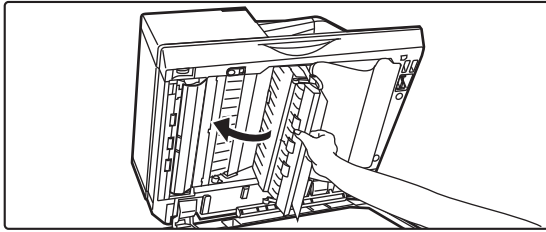

Chiudere il coperchio.

6

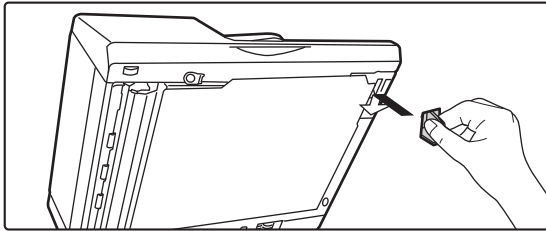

Riporre il pulitore per vetri.

PULIZIA DEL RULLO DI ALIMENTAZIONE DEL VASSOIO DI BYPASS

Se la carta si inceppa di frequente quando si alimentano buste o carta pesante attraverso il vassoio bypass, strofinare la superficie del rullo di alimentazione con un panno morbido inumidito con acqua o un detergente neutro.

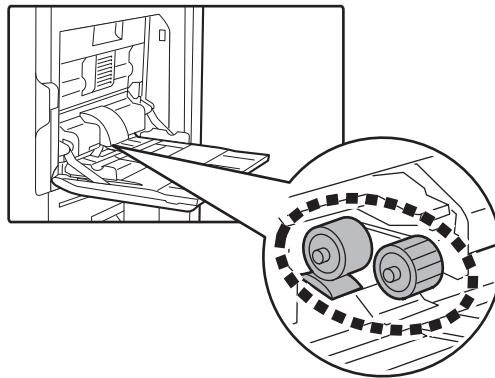



PULIZIA DEL RULLO DI ALIMENTAZIONE DELLA CARTA

Quando si utilizza l'alimentatore automatico dei documenti, se l'originale posizionato è macchiato o inceppato, pulire la superficie del rullo di alimentazione della carta nel senso della freccia utilizzando un panno morbido pulito, inumidito in acqua o detergente neutro.

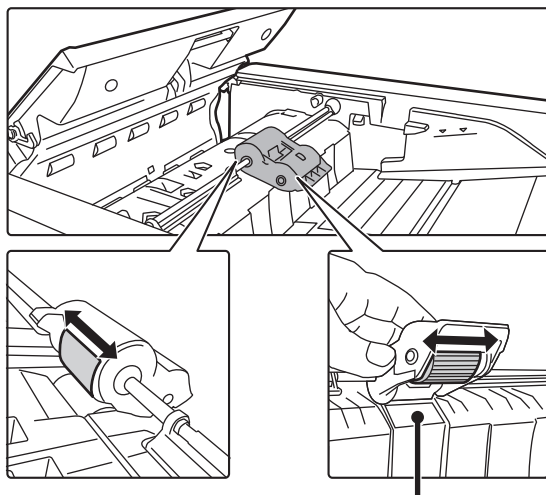

Fare attenzione a non piegare o staccare il foglio di plastica.



SOSTITUZIONE DELLA CARTUCCIA DEL TONER

Sostituire sempre la cartuccia del toner dopo la visualizzazione del messaggio "Cambiare cartuccia di toner.". È necessario avere a disposizione un set di cartucce del toner di scorta in modo da poter sostituire una cartuccia del toner immediatamente non appena il toner si esaurisce.



Le cartucce del toner esaurite possono essere sostituite senza interrompere un lavoro di copia/stampa.

MESSAGGIO DI SOSTITUZIONE

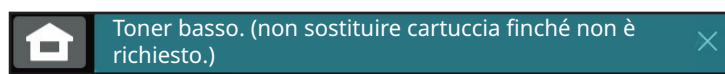

Alla visualizzazione di questo messaggio, preparare una cartuccia del toner per la sostituzione.



Se si continua a stampare, viene visualizzato il seguente messaggio.

Alla visualizzazione del messaggio, preparare una cartuccia del toner e sostituirla.

In questo stato, la stampa è consentita.

Tuttavia, questo messaggio non appare durante la stampa.

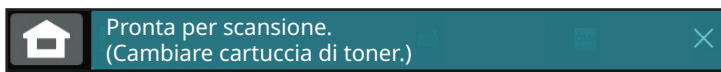
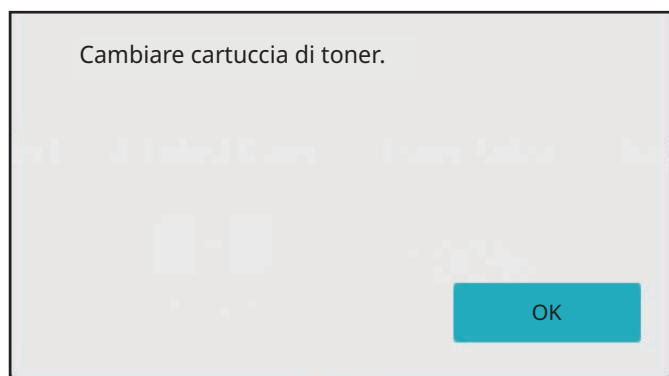

Se si continua a usare la macchina, verrà visualizzato il seguente messaggio di esaurimento toner.

Se la macchina si trova in questo stato, non sarà possibile stampare fino alla sostituzione della cartuccia del toner.



Cambiare cartuccia di toner.

1

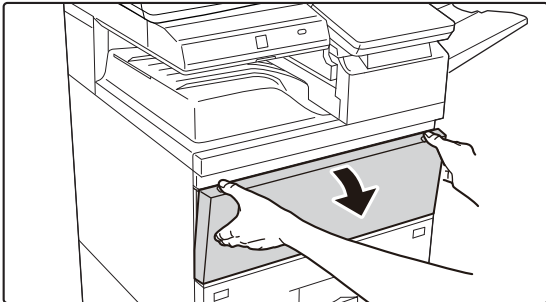

Aprire il coperchio frontale.

Sostenere da entrambi i lati e chiudere.

2

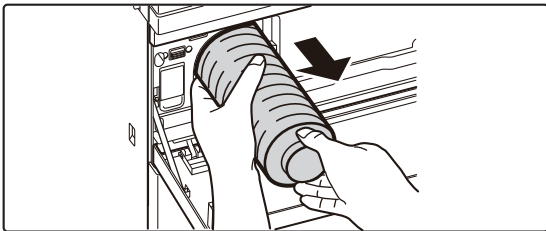

Tirare verso di sé la cartuccia del toner.

Estrarre con delicatezza la cartuccia del toner orizzontalmente.

Nel caso venisse estratta in modo repentino, il toner potrebbe versarsi.

Tenere la cartuccia del toner con entrambe le mani, come illustrato, ed estrarla lentamente dalla macchina.

3

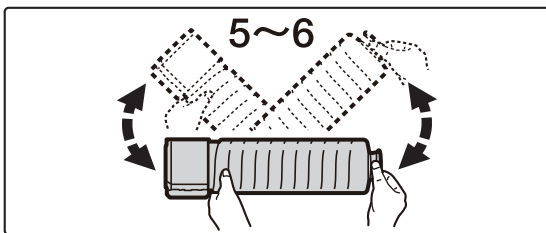

Estrarre dalla confezione la nuova cartuccia del toner ed agitarla cinque o sei volte.

4

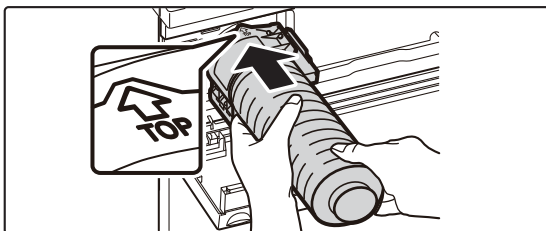

Inserire delicatamente la nuova cartuccia del toner tenendola in piano.



5

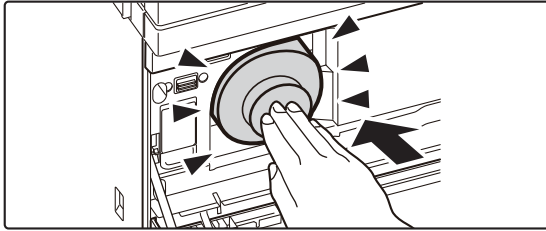

Spingerla saldamente fino ad udire uno scatto.

6

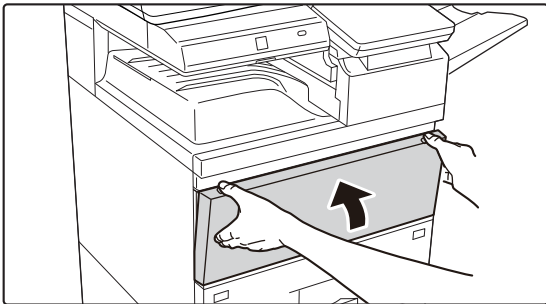

Chiudere il coperchio frontale.

Dopo aver sostituito la cartuccia del toner, la macchina passa automaticamente in modalità di regolazione immagine. Non aprire lo sportello anteriore durante questo passaggio.

Sostenere da entrambi i lati e chiudere.



- Non gettare la cartuccia del toner nel fuoco. Il toner è volatile e può causare ustioni.
- Conservare le cartucce del toner lontano dalla portata dei bambini.
- Se la cartuccia del toner viene conservata in verticale, il toner può solidificarsi e divenire inutilizzabile. Conservare sempre le cartucce di toner sul lato.
- L'utilizzo di cartucce del toner diverse da quelle raccomandate da SHARP potrebbe impedire il raggiungimento della qualità e delle prestazioni ottimali e danneggiare la macchina. Utilizzare sempre le cartucce di toner raccomandate da SHARP.



- A seconda del tipo di utilizzo, i colori potrebbero risultare sbiaditi o l'immagine sfocata.
- Il tecnico dell'assistenza ritirerà le cartucce di toner usate. Il tecnico dell'assistenza li ritirerà.
- Per visualizzare la quantità approssimativa di toner residuo (indicata in %), tenere premuto il tasto [Schermata iniziale] durante la stampa o in modalità standby. Se la percentuale è compresa nell'intervallo "25-0%", tenere a disposizione una nuova cartuccia del toner per la sostituzione prima che il toner si esaurisca.
- Se il toner si esaurisce mentre è visualizzata la schermata iniziale, verrà visualizzato il messaggio "Toner esaurito" nell'angolo superiore destro della schermata.



SOSTITUZIONE DELLA VASCHETTA RACCOGLI TONER

La vaschetta raccogli toner raccoglie il toner in eccesso che viene prodotto durante le operazioni di stampa. Quando la vaschetta è piena, viene visualizzato il messaggio "Sostituire vaschetta raccogli toner."

Sostituire la vaschetta di raccolta del toner seguendo le istruzioni visualizzate sul pannello a sfioramento.

Premendo il tasto, saranno visualizzate le istruzioni per la sostituzione della vaschetta raccogli toner. Attenersi alla procedura descritta. Dopo aver sostituito la vaschetta raccogli toner, il messaggio scompare automaticamente.



- Non gettare la vaschetta raccogli toner nel fuoco. Il toner è volatile e può causare ustioni.
- Conservare la vaschetta raccogli toner lontano dalla portata dei bambini.



Non toccare i cavi interni o i connettori.

1

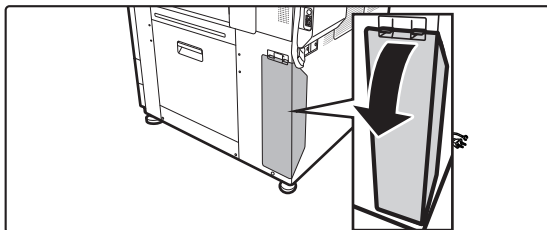

Aprire il coperchio della vaschetta raccogli toner.

2

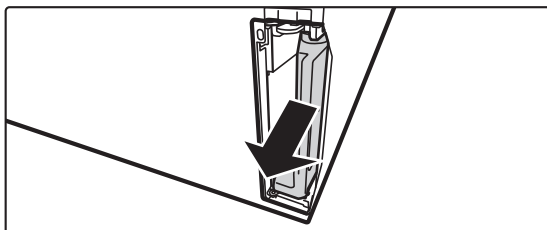

Rimuovere la vaschetta raccogli toner.

Afferrare la maniglia della vaschetta raccogli toner e tirarla lentamente verso di sé per rimuoverla.



3

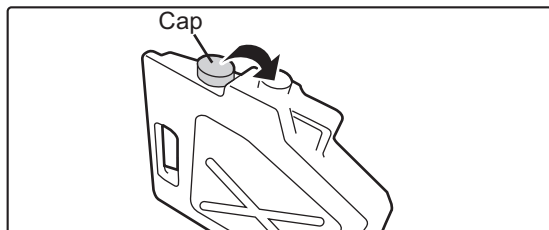

Collocare la vaschetta su una superficie piana e chiudere il tappo.

Proteggere la superficie con un foglio di giornale prima di posare la vaschetta.



- Mantenere la vaschetta raccogli toner in posizione verticale, senza farla cadere.
- Non puntare i fori verso il basso poiché il toner usato fuoriesce.
- Non gettare la vaschetta raccogli toner rimossa ma riportarla nella busta di plastica in dotazione e custodirla nella confezione originale.

4

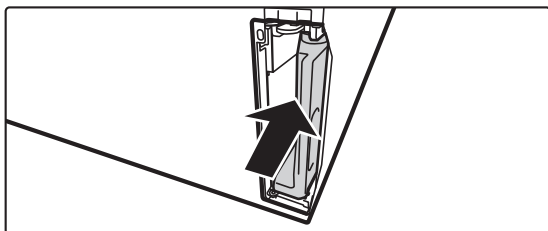

Installare una nuova vaschetta raccogli toner.

Afferrare la maniglia della vaschetta raccogli toner e inserirla completamente spingendola.

5

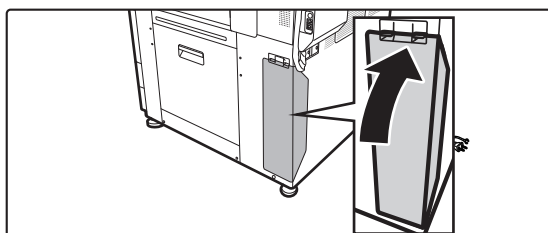

Chiudere il coperchio della vaschetta raccogli toner.



FUNZIONAMENTO DELLA MACCHINA

PANNELLO A SFIORAMENTO

TIPI DI TOCCO	2-2
Tipi di azione	2-2
FUNZIONAMENTO DEI TASTI MAGGIORMENTE UTILIZZATI	2-5
PANNELLO OPERATIVO	2-7
SCHERMATA INFORMAZIONI DI SISTEMA	2-7

SCHERMATA INIZIALE E SCHERMATA DI ANTEPRIMA

SCHERMATA INIZIALE	2-8
PANORAMICA	2-8
ICONA CHE INDICA LO STATO DELLA ACCHINA . . .	2-10
SCHERMATA DI ANTEPRIMA	2-12

CAMBIO DELLA VISUALIZZAZIONE DEL PANNELLO A SFIORAMENTO

MODIFICA DELLA SCHERMATA INIZIALE	2-20
AGGIUNTA DI TASTI DI SCELTA RAPIDA	2-20
MODIFICA DEI TASTI DI SCELTA RAPIDA	2-24
CAMBIAMENTO DI UN TASTO DI SCELTA RAPIDA . .	2-28
AGGIUNTA DI UN'IMMAGINE DEL TASTO DI SCELTA RAPIDA	2-32
SPOSTAMENTO DI UN TASTO DI SCELTA RAPIDA .	2-34
RIPRISTINO DEI TASTI DI SCELTA RAPIDA ALLO STATO PREDEFINITO DI FABBRICA	2-36
CAMBIAMENTO DELLA TRASPARENZA DI UN TASTO DI SCELTA RAPIDA	2-39
CAMBIO DEL MODELLO DI LAYOUT PER LA SCHERMATA INIZIALE	2-42
SELEZIONE DI UN MODELLO DI DISPLAY PER LA SCHERMATA INIZIALE	2-44
CAMBIAMENTO DEL COLORE DEL TESTO DELLA SCHERMATA INIZIALE	2-46
CAMBIAMENTO DELL'IMMAGINE DELLO SFONDO DELLA SCHERMATA INIZIALE	2-48
CAMBIO DEI TASTI FISSI	2-52
AUMENTO DELLA DIMENSIONE DEL TESTO	2-54
CAMBIAMENTO DELLA LINGUA USATA SULLA MACCHINA	2-55
CAMBIO DELLA POSIZIONE DEL TASTO [Schermata iniziale]	2-58

STATO LAVORO

INTERRUZIONE/ELIMINAZIONE DI UN LAVORO, ELABORAZIONE PER PRIORITÀ E CONTROLLO DELLO STATO	2-60
TIPI DI SCHERMATE DI STATO DEI LAVORI	2-60
INTERRUZIONE O ELIMINAZIONE DI UN LAVORO IN CORSO O RISERVATO	2-62

PRIORITÀ DI ELABORAZIONE DI UN LAVORO RISERVATO	2-63
VERIFICA DI UN LAVORO RISERVATO O DEL LAVORO IN CORSO	2-65
CONTROLLO DEI LAVORI COMPLETATI	2-66
LETTURA DELL'ELENCO DEI LAVORI	2-67

INSERIMENTO DEI CARATTERI

INSERIMENTO DEI CARATTERI	2-70
NOMI E FUNZIONI DEI TASTI DELLA TASTIERA VIRTUALE	2-70
CONFIGURAZIONE DELL'IMPOSTAZIONE DELLA TASTIERA	2-71



PANNELLO A SFIORAMENTO

TIPI DI TOCCO

Tipi di azione

Oltre al tocco convenzionale, il pannello a sfioramento della macchina consente azioni come tocco prolungato, gesto rapido e scorrimento.

	<p>Tocco Con il dito toccare il pannello e poi sollevarlo velocemente. Usare questo metodo per selezionare un tasto, una scheda o una casella di controllo.</p>		<p>Scorrimento Spostare la barra di scorrimento (con il dito che resta a contatto con il pannello) per far scorrere verso l'alto o verso il basso un elenco con un gran numero di voci.</p>
	<p>Tocco prolungato Con il dito toccare il pannello e lasciarlo in posizione per un tempo un po' più prolungato. Tenere premuto (tocco prolungato) il pannello operativo o i caratteri nella casella di testo per visualizzare i caratteri in una nuvoletta.</p>		<p>Doppio tocco Toccare lo schermo per due volte. Eseguire questa operazione per ingrandire l'immagine di anteprima.</p>
	<p>Gesto rapido Colpire rapidamente il pannello per far scorrere in modo veloce un'immagine in anteprima.</p>		<p>Rimpicciolimento Toccare lo schermo con due dita e avvicinarle tra loro. In questo modo si riducono le dimensioni del browser e la visualizzazione di anteprima.</p>
	<p>Trascinamento Trascinare (far scorrere il dito in qualunque direzione toccando il pannello) per sostituire una pagina nell'originale durante l'anteprima.</p>		<p>Allargamento Toccare lo schermo con due dita e allontanarle tra loro. In questo modo si aumentano le dimensioni del browser e la visualizzazione di anteprima.</p>



Azioni nelle diverse schermate

Tasto (tocco)

- A. Toccare per selezionare un elemento. Il tasto selezionato cambia colore.
- B. Immettere i numeri utilizzando i tasti numerici.
- C. Toccare per aumentare o diminuire un valore. Con un tocco prolungato il valore aumenterà o diminuirà in modo continuo fino a quando non si rimuove il dito dal pannello.
- D. Toccare per inserire un segno di spunta e abilitare l'impostazione.
- E. Toccare qui per chiudere lo schermo.

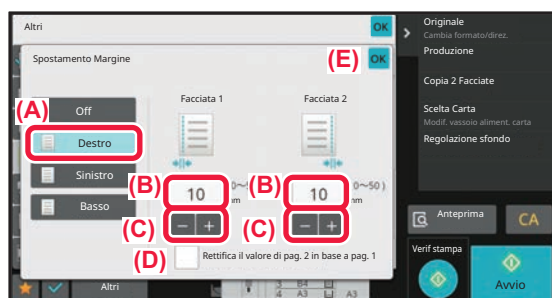

Elenco (tocco, scorrimento e gesto rapido)

- A. Toccare per selezionare un elemento. L'elemento selezionato cambia colore.
- B. Trascinare la barra verso l'alto e verso il basso. Viene visualizzata quando la schermata non riesce a contenere tutti gli elementi.
- C. Colpire rapidamente il tasto verso l'alto o verso il basso. L'elemento scorre verso l'alto o verso il basso.

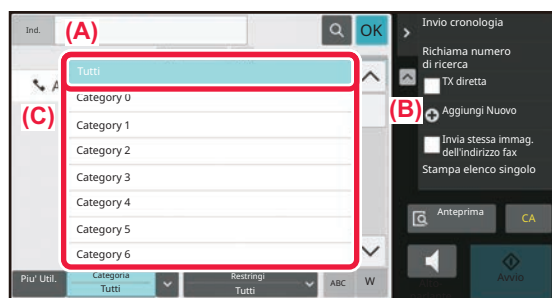

Dispositivo di scorrimento (scorrimento)

- A. Far scorrere il dispositivo da una parte all'altra.

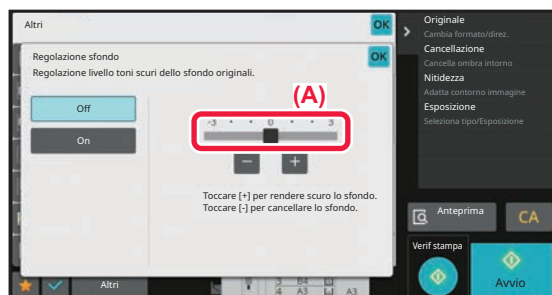



Scheda (tocco)

A. Toccare una scheda per cambiare la visualizzazione.

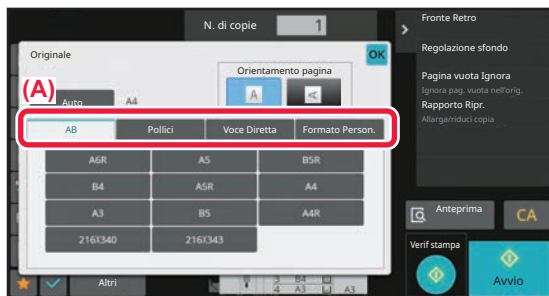

Schermata di anteprima (doppio tocco/rimpicciolimento/allargamento)

A. Quando si "rimpicciolisce" la schermata di anteprima, l'immagine dello schermo si riduce. Quando si "allarga", l'immagine si ingrandisce.

Quando si usa il "doppio tocco", anche l'immagine si ingrandisce.

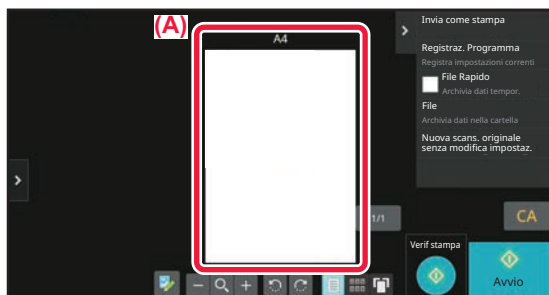



FUNZIONAMENTO DEI TASTI MAGGIORMENTE UTILIZZATI

Tasti numerici

Toccare un numero per inserirlo.

Per cancellare il numero inserito, toccare il tasto [C]



Nella schermata degli indirizzi, è possibile inserire caratteri diversi dai numeri ed è disponibile un layout dei tasti diverso. È inoltre possibile muovere il cursore utilizzando i tasti [←] e [→]. Toccare il tasto [C] per eliminare un carattere a sinistra del cursore.

Tasto [Avvio]

Toccare per eseguire un lavoro di stampa o invio.

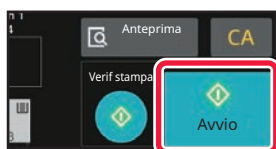

Nella modalità di scansione semplificata, vengono visualizzati i tasti [B/N Avvio] e [Colore Avvio].



Tasto [Annulla copia], tasto [Storing Cancelled], tasto [Annulla scansione], tasto [Invio annull.]

Toccare per interrompere la copia, la stampa o la trasmissione.

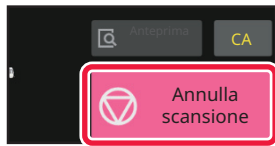

Tasto [CA]

Toccare per annullare tutte le impostazioni e ripristinare lo stato iniziale in ogni modalità.

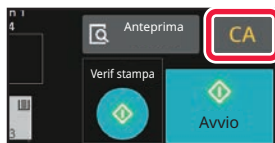



PANNELLO OPERATIVO

Le funzioni consigliate sono visualizzate sul pannello operativo quando si configurano le funzioni in ciascuna modalità. Nel pannello operativo è possibile configurare le funzioni o combinare la funzione configurata con una funzione visualizzata.

Se il pannello non viene visualizzato, toccare la relativa scheda.

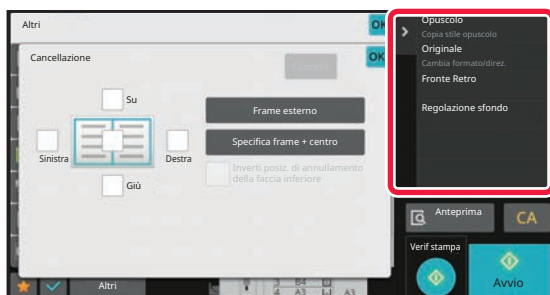

Le funzioni visualizzate nel pannello operativo variano in base alla modalità o alle funzioni che sono state configurate.

Se sono state configurate troppe funzioni da visualizzare sul pannello operativo, è possibile far scorrere il pannello in verticale o toccare e per visualizzarle tutte.

Nella modalità di visualizzazione ingrandita, parte del testo nel pannello operativo potrebbe non essere visualizzato. Per visualizzare l'intero testo, toccare a lungo il tasto parzialmente nascosto o far scorrere la scheda del pannello operativo verso sinistra.

SCHERMATA INFORMAZIONI DI SISTEMA

Visualizzare la schermata Informazioni di sistema toccando il tasto [Info sistema] nell'area delle Informazioni di sistema nella parte superiore dello schermo a sfioramento.

Tra le altre cose, se la macchina presenta un errore, questa schermata compare automaticamente per mostrarne i dettagli.



(1) Notifiche

In presenza di errore che per essere risolto richiede l'intervento dell'utente, ad esempio l'esaurimento del toner o un errore di trasmissione, in questa area compare un'istruzione.

Se sul lato destro dell'elenco Notifiche compare il segno "→", toccare → per spostarsi alla schermata delle impostazioni da cui ha tratto origine l'errore.

Una volta risolti i problemi, le notifiche scompaiono dall'elenco.

(2) Informazioni sulla macchina

Verrà visualizzato lo stato della macchina, come lo stato della connessione di rete e la versione del firmware.

(3) Vassoio Carta

Vengono visualizzati formato, tipo e quantità di carta residua all'interno della macchina. Toccare qui per spostarsi alla schermata Impostazioni del vassoio carta.



SCHERMATA INIZIALE E SCHERMATA DI ANTEPRIMA

SCHERMATA INIZIALE

Toccando il tasto [Schermata iniziale] appare la schermata iniziale nel pannello a sfioramento. La schermata iniziale visualizza i tasti per selezionare modalità o funzioni.

PANORAMICA

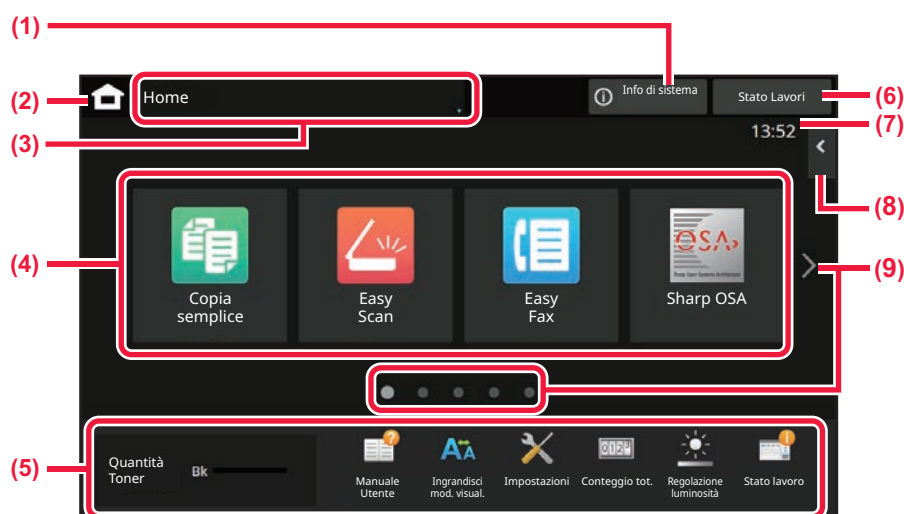

- | | |
|--|--|
| <p>(1) Area delle informazioni di sistema
Toccare questa area per visualizzare la schermata impostazione di sistema.
► SCHERMATA INFORMAZIONI DI SISTEMA (pagina 2-7)</p> <p>(2) Tasto [Schermata iniziale]
Passare alla schermata iniziale.</p> <p>(3) Area di selezione del modo
Viene visualizzata la schermata di selezione del modo.</p> <p>(4) Tasti di scelta rapida
Selezionare i tasti di scelta rapida per le modalità o le funzioni.
► MODIFICA DELLA SCHERMATA INIZIALE (pagina 2-20)</p> <p>(5) Tasto display fisso
Utilizzare questi tasti per selezionare le funzioni che semplificano l'uso della macchina.</p> | <p>(6) Tasto [Stato Lavori]
Visualizza il lavoro in corso o in attesa, completo di testo o icona.
► STATO LAVORO (pagina 2-60)</p> <p>(7) Orologio
Visualizza l'ora.</p> <p>(8) Pannello operativo
Selezionare le funzioni che possono essere utilizzate nelle rispettive modalità.
Toccano la scheda, viene visualizzato l'elenco dei tasti funzione.
► PANNELLO OPERATIVO (pagina 2-7)</p> <p>(9) Tasto per il cambio pagina della schermata iniziale
Passare da una pagina all'altra per visualizzare i tasti di scelta rapida.</p> |
|--|--|



Lavori recenti

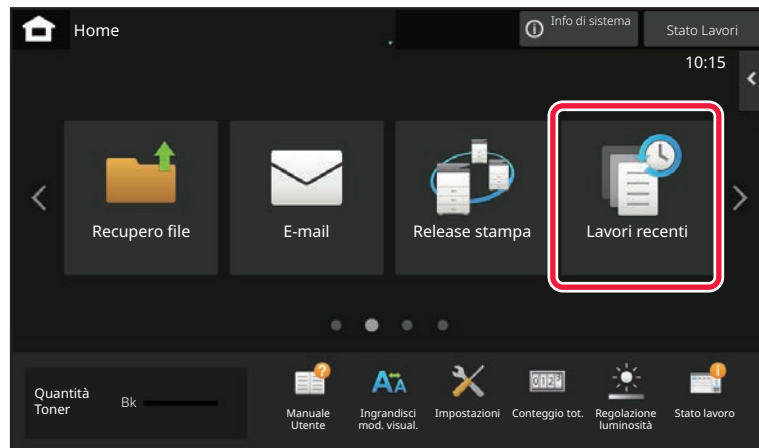

Toccare questo tasto per visualizzare sotto forma di elenco il contenuto dei lavori più recentemente usati.
Toccare una voce dell'elenco per impostare il contenuto dell'elenco medesimo.

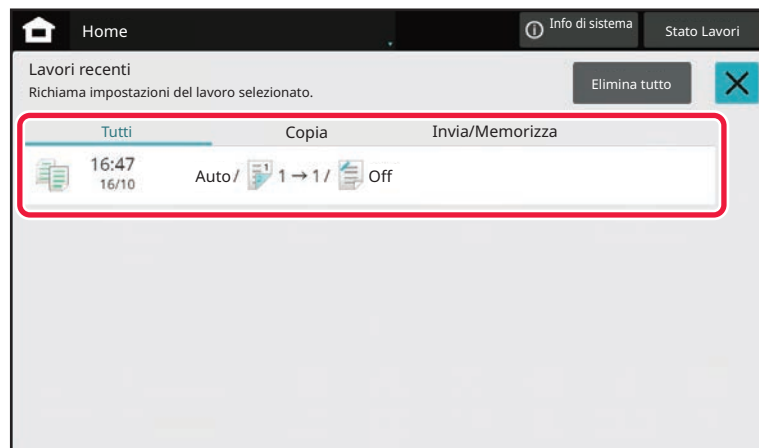



ICONA CHE INDICA LO STATO DELLA MACCHINA

Icona	Stato della macchina	Icona	Stato della macchina
	È in corso l'elaborazione dei dati di stampa.		È installato un dispositivo USB.
	È in corso la stampa dei dati di stampa.		È abilitato il sistema di assistenza sul campo.
	È presente l'opzione di invio dati.		Inserimento di caratteri alfanumerici a singolo byte
	È presente l'opzione di inoltro dei dati di errore.		È installato un kit di protezione dei dati.
	È presente l'opzione di ricezione dati.		Collegamento al punto di accesso (Livello 4)
	È presente l'opzione di ricezione di dati fax riservati.		Collegamento al punto di accesso (Livello 3)
	La ricezione dei dati è bloccata.		Collegamento al punto di accesso (Livello 2)
	È presente l'opzione di ricezione dei dati di anteprima.		Collegamento al punto di accesso (Livello 1)
	È in corso la comunicazione OSA.		Non collegato al punto di accesso
	È abilitata l'opzione Ingrandisci modalità di visualizzazione.		Connessione non corretta del dispositivo LAN wireless nella macchina*
	È abilitata la modalità Eco.		In attesa del punto di accesso
	Viene emesso un avviso di manutenzione.		Cavo LAN non collegato.
	È in corso il funzionamento da remoto.		Connessione Bluetooth in corso
	La funzione FSS estesa è abilitata.		

* Contattare il proprio rivenditore o il centro di assistenza autorizzato più vicino.



CAMBIO DI MODALITÀ

Cambio di modalità dalla Schermata iniziale

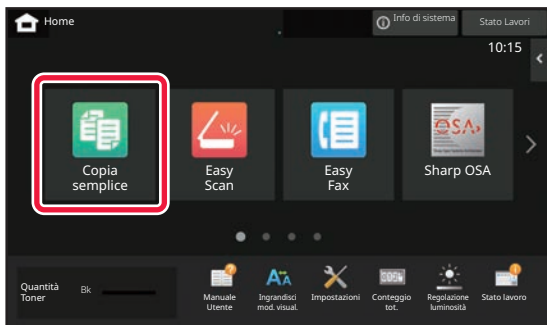
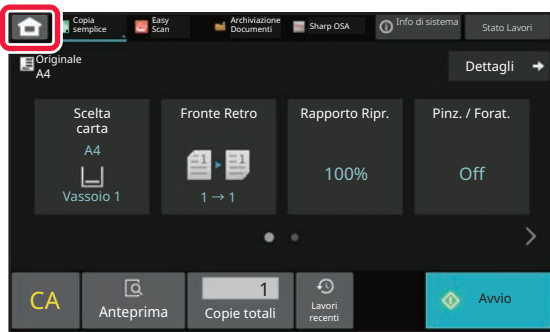

Cambio di modalità dal display

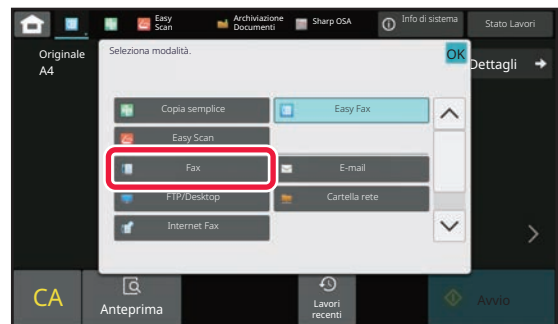
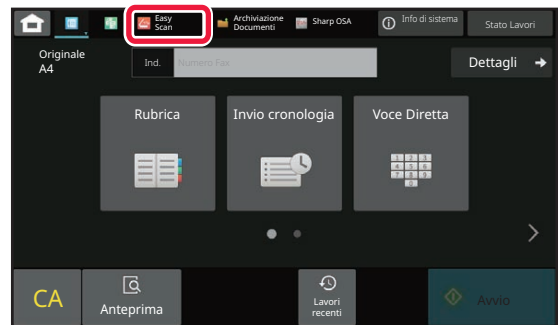
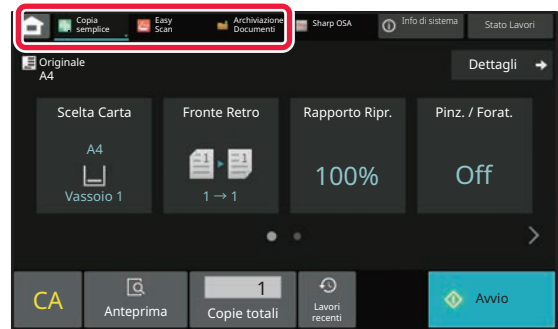

Per le procedure di modifica della schermata iniziale, vedere "[MODIFICA DELLA SCHERMATA INIZIALE \(pagina 2-20\)](#)".



SCHERMATA DI ANTEPRIMA

Nella schermata di anteprima, è possibile visualizzare le immagini stampante o memorizzate nella macchina tramite il pannello a sfioramento.

[Modalità semplice]

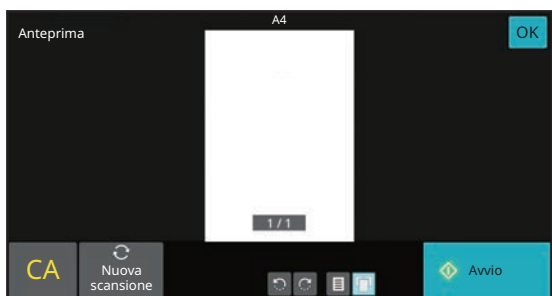

[Modalità normale]

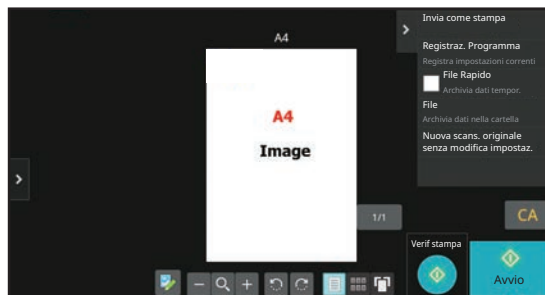

Tasti utilizzati nella schermata di anteprima

	Cambia la modalità di modifica. Consente di cambiare, ruotare o eliminare le pagine dell'originale.		Ruota l'immagine di anteprima dell'intera immagine nella direzione della freccia. Il risultato di stampa non viene ruotato.
	Riduce l'immagine.		Visualizza le immagini di anteprima delle rispettive pagine.
	Visualizza la barra di scorrimento per le operazioni di ingrandimento/riduzione. Lo spostamento della barra di scorrimento verso sinistra rimpicciolisce l'immagine, mentre lo spostamento verso destra la ingrandisce.		Visualizza le miniature delle immagini di anteprima.
	Ingrandisce l'immagine.		Visualizza le pagine con visualizzazione 3D.

* Utilizzabile anche in modalità semplice.



- È possibile spostare la posizione di visualizzazione di un'immagine trascinandola mentre viene ingrandita.
- Per ingrandire un'immagine, toccare due volte mentre viene visualizzata l'immagine di anteprima per ogni pagina.



Eliminazione di una pagina

1

Nella schermata di anteprima, toccare  per passare alla modalità di modifica.

2

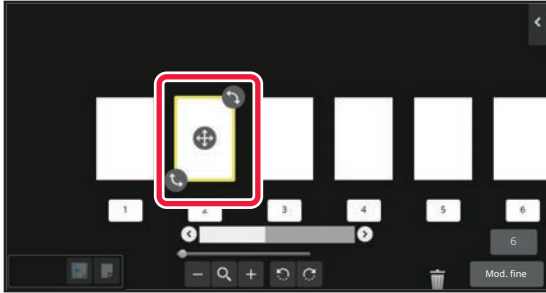

Toccare la pagina da eliminare e toccare .



- È possibile inoltre eliminare la pagina toccando [Cancella la pagina] sul pannello operativo.
- Inoltre, è possibile eliminare una pagina trascinandola su .

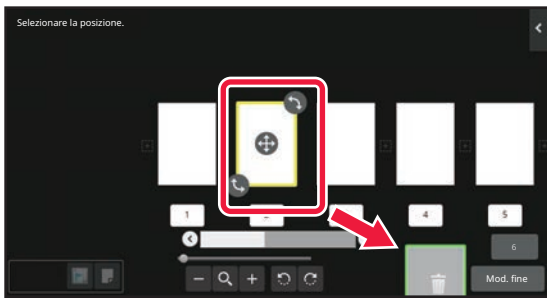

- Per annullare l'eliminazione, toccare . Per rieseguire l'eliminazione, toccare .

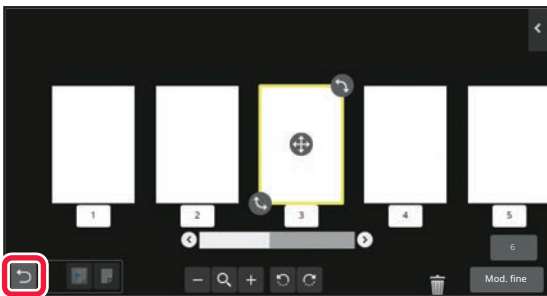

3

Toccare il tasto [Mod. fine].



Spostamento di una pagina

1

Nella schermata di anteprima, toccare  per passare alla modalità di modifica.

2

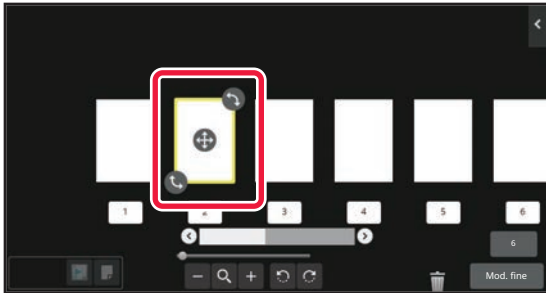

Toccare la pagina da spostare e spostarla trascinando . 



È possibile inoltre spostare la pagina toccando [Sposta la pagina] sul pannello operativo e successivamente  della destinazione.

3

Toccare il tasto [Mod. fine].





Rotazione di una pagina

1

Nella schermata di anteprima, toccare  per passare alla modalità di modifica.

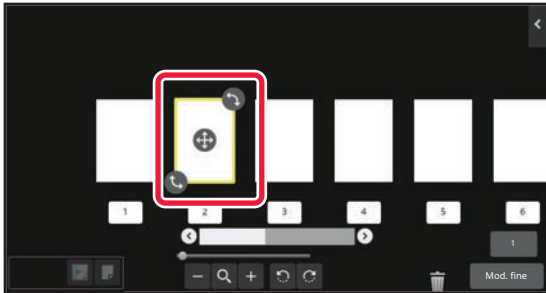
2



Toccare la pagina da ruotare e ruotarla trascinando  o .



È anche possibile ruotare la pagina toccando [Ruota di 180°] (solo in modalità Copia) o [Ruota di 90°] (solo in modalità Fax e scanner) sul pannello operativo.

3

Toccare il tasto [Mod. fine].



Impostazione degli inserimenti di capitolo

Se si specifica N su 1 o 2 Facciate, è possibile spostare una pagina contrassegnata con  alla prima pagina.

1

Nella schermata di anteprima, toccare  per passare alla modalità di modifica.

2

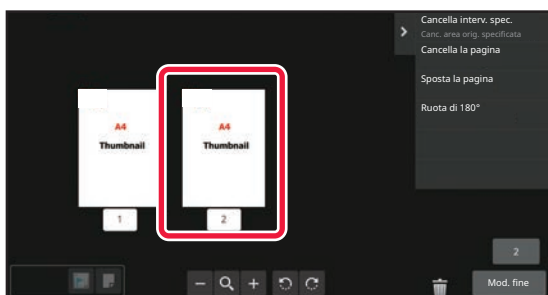

Toccare la pagina in cui impostare gli inserimenti di capitolo.

3

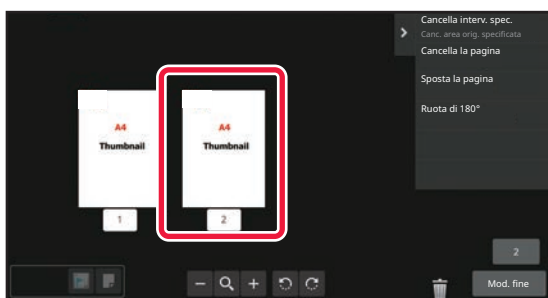

Toccare .

 viene visualizzato nella pagina.



- È possibile inoltre impostare gli inserti di capitolo toccando il tasto [Specifica ins. capitolo] sul pannello operativo.
- **Per annullare l'impostazione relativa agli inserti dei capitoli:**
Toccare  visualizzato nella pagina oppure selezionare la pagina e toccare [Cancel. inserti capitolo della pagina selezionata] sul pannello operativo.

4

Toccare il tasto [Mod. fine].





Inserimento di una pagina vuota

1

Nella schermata di anteprima, toccare  per passare alla modalità di modifica.

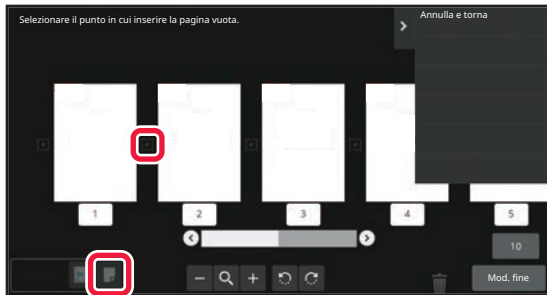
2



Toccare  e successivamente  per individuare la posizione in cui inserire una pagina vuota.



È possibile inoltre inserire una pagina vuota toccando [Inserisci pagina vuota] sul pannello operativo.

3

Toccare il tasto [Mod. fine].



Eliminazione di parte dell'immagine originale

1

Nella schermata di anteprima, toccare  per passare alla modalità di modifica.

2

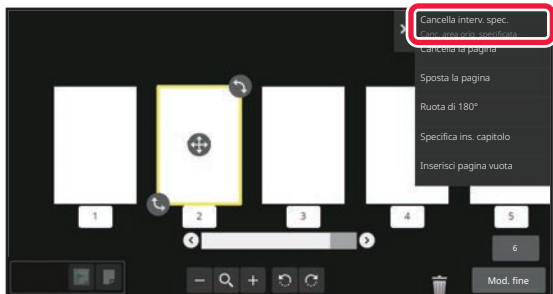

Toccare [Cancella interv. spec.] sul pannello operativo.

3

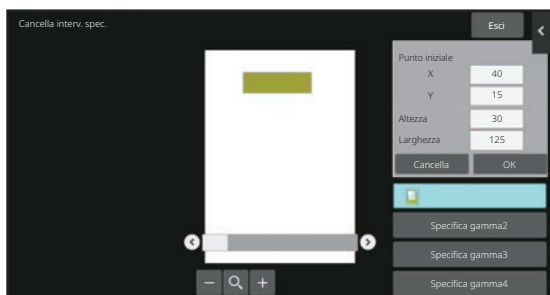

Eeguire le istruzioni visualizzate per specificare l'intervallo di cancellazione.

Specificare l'intervallo di cancellazione e toccare il tasto [OK].



Per eliminare l'immagine esternamente all'intervallo selezionato, toccare il tasto [Gamma canc. negativa] sul pannello operativo.



4

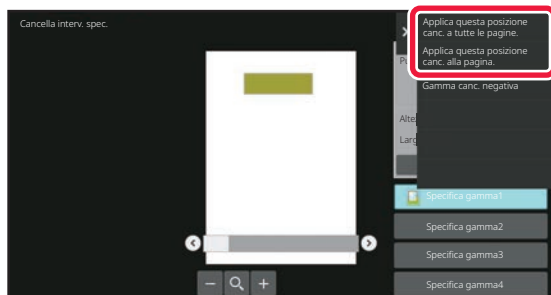

Nel pannello operativo, selezionare [Applica questa posizione canc. a tutte le pagine.] o [Applica questa posizione canc. alla pagina.].

5

Se necessario, ripetere i passaggi per specificare l'intervallo di cancellazione e le pagine a cui applicarlo.

6

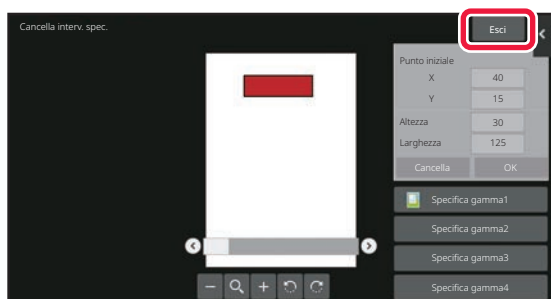

Toccare il tasto [Esci].

Modifica delle impostazioni

Toccare la scheda a sinistra della schermata per modificare le impostazioni.

Non è possibile toccare i tasti per le funzioni le cui impostazioni non possono essere modificate.

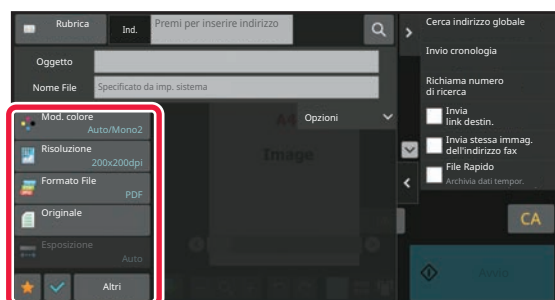



CAMBIO DELLA VISUALIZZAZIONE DEL PANNELLO A SFIORAMENTO

MODIFICA DELLA SCHERMATA INIZIALE

Nella schermata iniziale, è possibile cambiare il numero dei tasti di scelta rapida visualizzati e cambiare i tasti stessi. Ciò comprende anche la variazione dello sfondo e del colore del testo, nonché il cambio dello sfondo con un'immagine personalizzata.

AGGIUNTA DI TASTI DI SCELTA RAPIDA

Questa sezione spiega come aggiungere un tasto di scelta rapida alla schermata iniziale.

È possibile aggiungere un tasto di scelta rapida utilizzando il pannello a sfioramento oppure dalla pagina Web. Nella pagina Web, è possibile cambiare l'immagine di un tasto di scelta rapida con una personalizzata.



Dal pannello a sfioramento

1

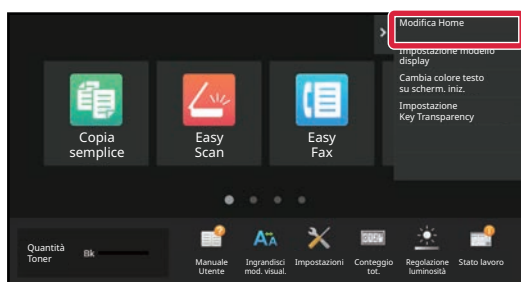

Aprire il pannello operativo nella schermata iniziale, quindi toccare [Modifica Home].

2

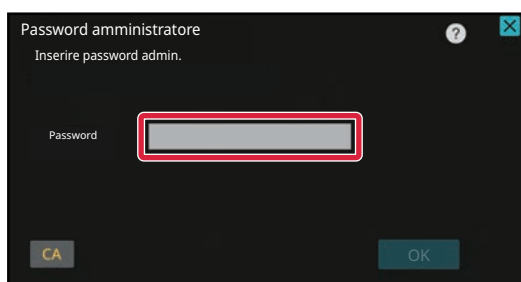

Appare la schermata di inserimento della password amministratore. Immettere la propria password. Immettere la password dell'amministratore.



3



Toccare una posizione priva di tasti di scelta rapida.

4

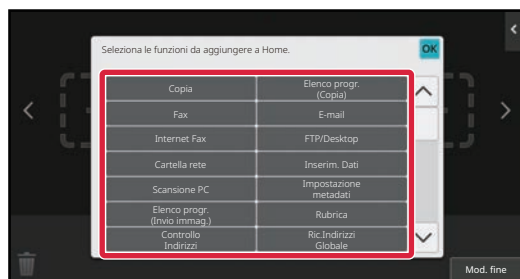

Toccare la funzione che si desidera aggiungere.

Il tasto di scelta rapida sarà aggiunto nella posizione selezionata.

5

Dopo aver completato le impostazioni, toccare il tasto [Disconnetti].



Dalla pagina Web

1 Inserire l'indirizzo IP configurato sulla macchina nella barra degli indirizzi del browser Web.

Nello stato predefinito di fabbrica, dopo aver inserito l'indirizzo IP, occorre immettere la propria password utente.

2 Sulla pagina Web, fare clic sulla scheda [Impostazioni di sistema] → [Impostaz. schermata iniz.].

Alcune impostazioni potrebbero richiedere l'inserimento della propria password utente dopo aver fatto clic su [Impostaz. schermata iniz.]. Se non è stata effettuata l'autenticazione utente, occorre inserire la password di amministratore.

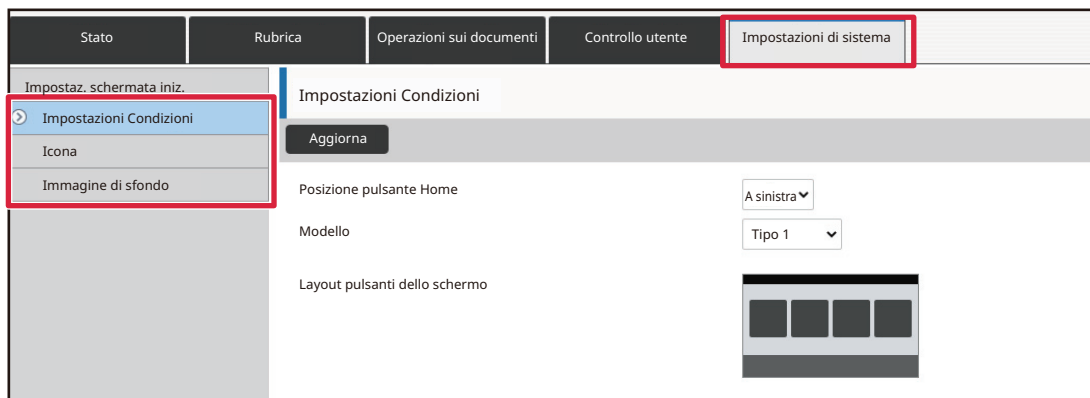

3 Selezionare la funzione che si desidera aggiungere.

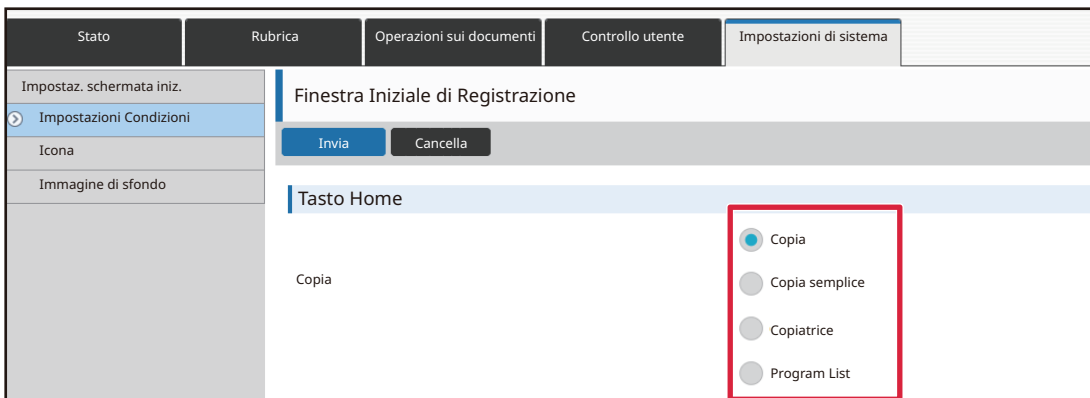

Per cambiare il nome del tasto di scelta rapida, selezionare [Person.] in [Nome tasto] e inserire il nome desiderato nella casella di testo.

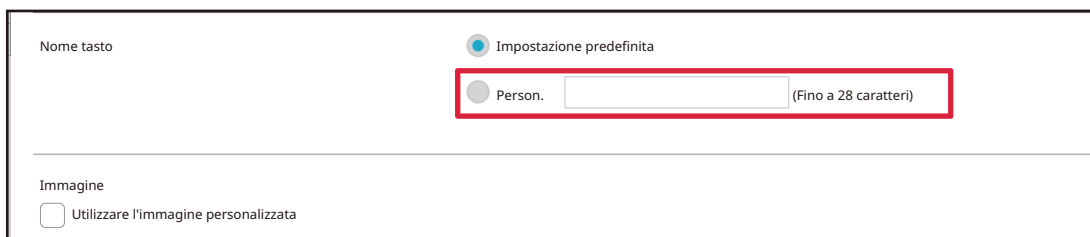

Per cambiare l'immagine di un tasto di scelta rapida, passare al punto successivo. Se non si cambia l'immagine, passare al punto 5.



4

Per cambiare l'immagine dell'icona, impostare la casella di controllo [Utilizzare l'immagine personalizzata] su e Selezionare un'immagine aggiunta in precedenza con [Seleziona file].

Per salvare un'immagine, vedere "[AGGIUNTA DI UN'IMMAGINE DEL TASTO DI SCELTA RAPIDA \(pagina 2-32\)](#)".

5

Terminata la configurazione delle impostazioni, fare clic sul pulsante [Invia].

Le impostazioni vengono salvate nella macchina e applicate.

Terminate tutte le impostazioni, fare clic sul pulsante [Disconnetti] e chiudere il browser Web.



MODIFICA DEI TASTI DI SCELTA RAPIDA

È possibile aggiungere i tasti di scelta rapida alla schermata iniziale ed eliminare quelli che non servono. Non solo: è anche possibile cambiare l'ordine di visualizzazione dei tasti di scelta rapida e i nomi e le immagini per semplificare l'uso della macchina.



Dal pannello a sfioramento

1

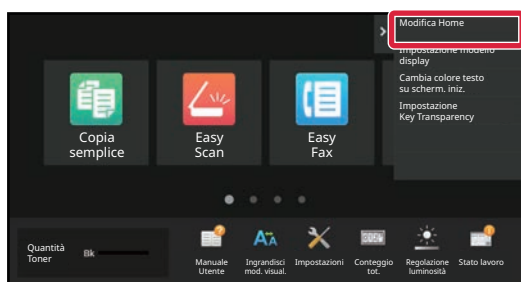

Aprire il pannello operativo nella schermata iniziale, quindi toccare [Modifica Home].

2

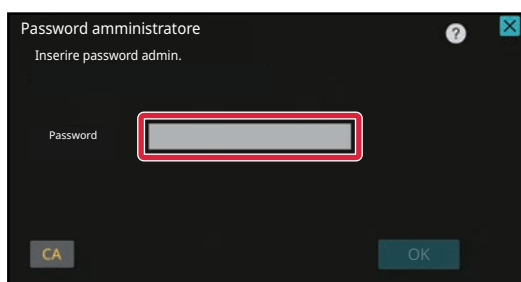

Appare la schermata di inserimento della password amministratore. Immettere la propria password.
Immettere la password dell'amministratore.



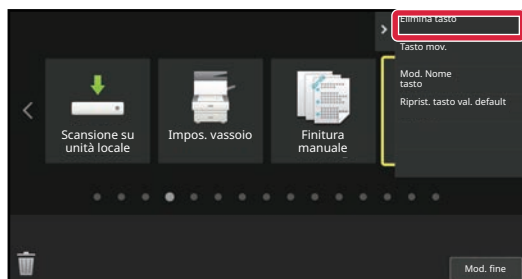

3



Toccare il tasto di scelta rapida da eliminare e toccare [Elimina tasto].

Intorno al tasto di scelta rapida selezionato appare un riquadro giallo.

Avendo il tasto di scelta rapida selezionato, toccare . Inoltre, è possibile effettuare l'eliminazione trascinando il tasto di scelta rapida nel .

4

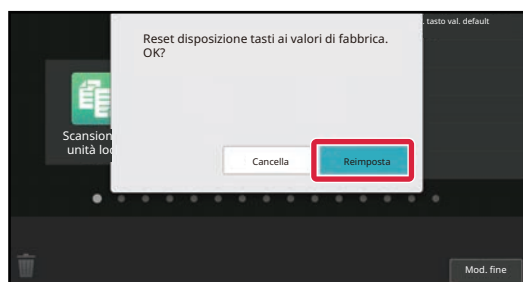

Toccare il tasto [Sì].

Il tasto di scelta rapida selezionato sarà eliminato.

5

Dopo aver completato le impostazioni, toccare il tasto [Disconnetti].



Dalla pagina Web

1 Inserire l'indirizzo IP configurato sulla macchina nella barra degli indirizzi del browser Web.

Nello stato predefinito di fabbrica, dopo aver inserito l'indirizzo IP, occorre immettere la propria password utente.

2 Sulla pagina Web, fare clic sulla scheda [Impostazioni di sistema] → [Impostaz. schermata iniz.].

Alcune impostazioni potrebbero richiedere l'inserimento della propria password utente dopo aver fatto clic su [Impostaz. schermata iniz.]. Se non è stata effettuata l'autenticazione utente, occorre inserire la password di amministratore.

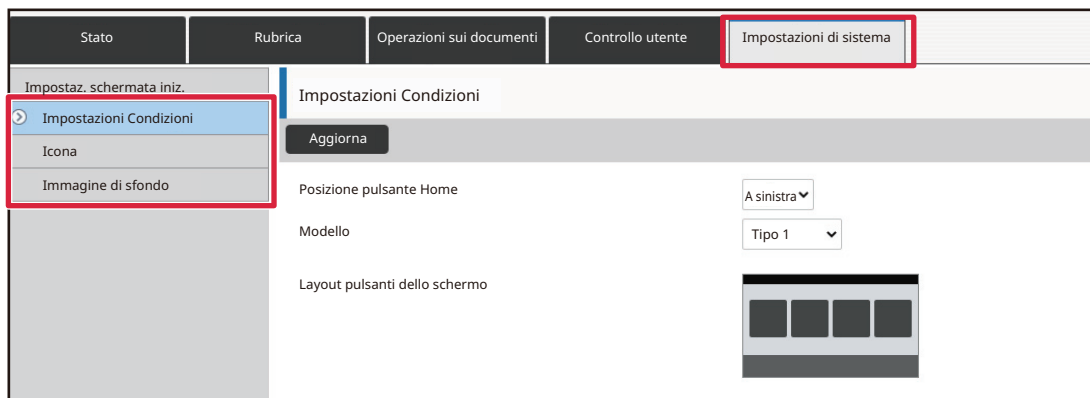

3 Fare clic su [Impostazioni Condizioni] e sul tasto di scelta rapida che si desidera eliminare.

Stato	Rubrica	Operazioni sui documenti	Controllo utente	Impostazioni di sistema
Impostaz. schermata iniz.	Impostazioni Condizioni			
Impostazioni Condizioni				
Icona				
Immagine di sfondo				

N.	Tasto Home
1	CLOUD PORTAL
2	Copia semplice
3	Easy Scan
4	Easy Fax
5	Sharp OSA
6	Copia
7	E-mail
8	Fax
9	FTP/Desktop
10	Cartella rete



4

Selezionare [Nessuna], quindi fare clic sul pulsante [Invia].

Quando si fa clic sul pulsante [Invia], la schermata [Finestra Iniziale di Registrazione] si chiude.

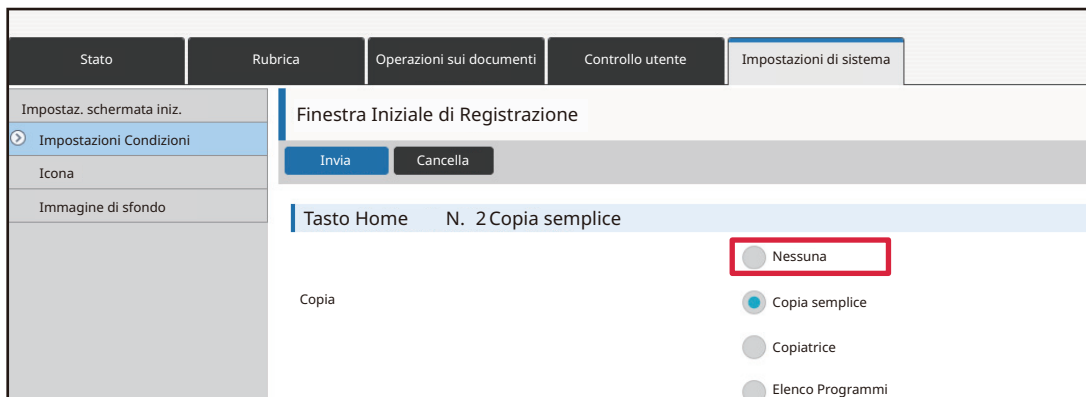

5

Terminata la configurazione delle impostazioni, fare clic sul pulsante [Invia].

Le impostazioni vengono salvate nella macchina e applicate.

Terminate tutte le impostazioni, fare clic sul pulsante [Disconnetti] e chiudere il browser Web.



CAMBIAMENTO DI UN TASTO DI SCELTA RAPIDA

Questa sezione spiega come cambiare un tasto di scelta rapida nella schermata iniziale.

Dal pannello a sfioramento è possibile cambiare solo il nome. Dalla pagina Web, è possibile cambiare l'immagine dell'icona.



Dal pannello a sfioramento

Per cambiare un tasto di scelta rapida dal pannello a sfioramento, spostare il tasto che si trova nella posizione desiderata lontano da essa quindi registrare il tasto nuovo nella posizione liberata. Per informazioni su come spostare i tasti di scelta rapida, vedere "[SPOSTAMENTO DI UN TASTO DI SCELTA RAPIDA \(pagina 2-34\)](#)". Per informazioni su come aggiungere i tasti di scelta rapida, vedere "[AGGIUNTA DI TASTI DI SCELTA RAPIDA \(pagina 2-20\)](#)". Questa sezione spiega come cambiare il nome di un tasto di scelta rapida.

1

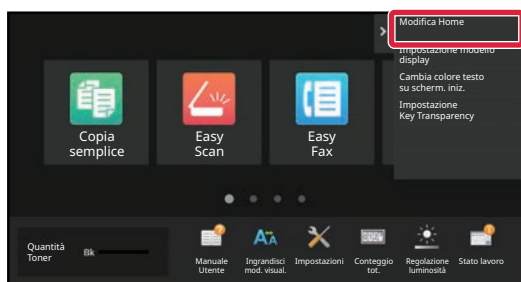

Aprire il pannello operativo nella schermata iniziale, quindi toccare [Modifica Home].

2

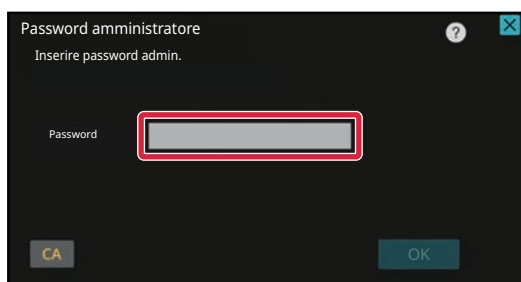

Appare la schermata di inserimento della password amministratore. Immettere la propria password.

Immettere la password dell'amministratore.



3

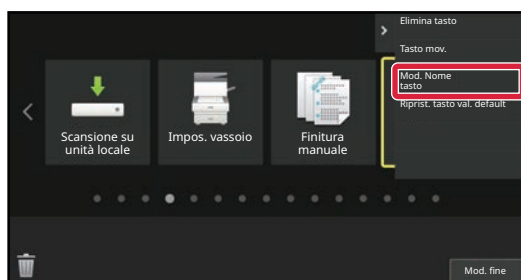

Intorno al tasto di scelta rapida selezionato appare un riquadro giallo.

Intorno al tasto di scelta rapida selezionato appare un riquadro giallo.

4

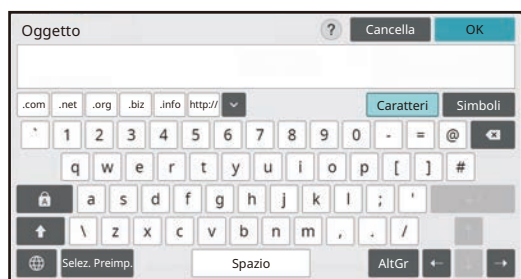

Inserire il nuovo nome con la tastiera.

Inserire il nome e toccare il tasto [OK] .

5

Dopo aver completato le impostazioni, toccare il tasto [Disconnetti].



Dalla pagina Web

1 Inserire l'indirizzo IP configurato sulla macchina nella barra degli indirizzi del browser Web.

Nello stato predefinito di fabbrica, dopo aver inserito l'indirizzo IP, occorre immettere la propria password utente.

2 Sulla pagina Web, fare clic sulla scheda [Impostazioni di sistema] → [Impostaz. schermata iniz.].

Alcune impostazioni potrebbero richiedere l'inserimento della propria password utente dopo aver fatto clic su [Impostaz. schermata iniz.]. Se non è stata effettuata l'autenticazione utente, occorre inserire la password di amministratore.

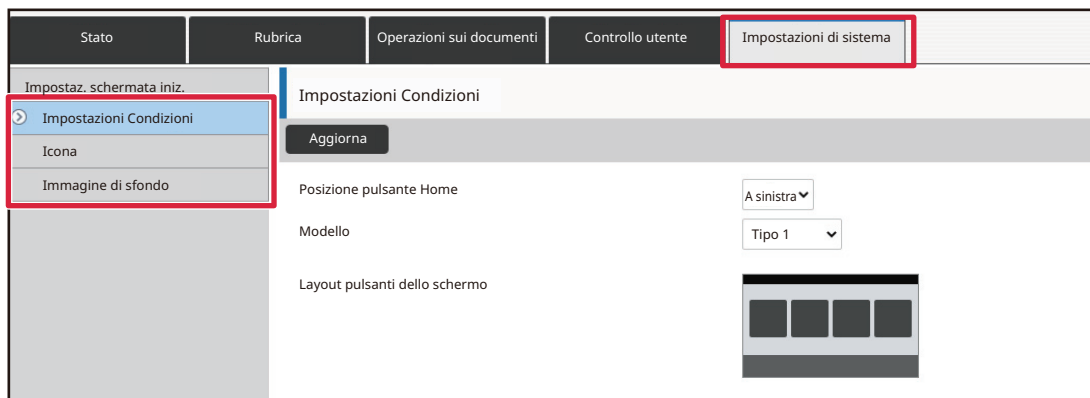

3 Fare clic su [Impostazioni Condizioni] e sul tasto di scelta rapida che si desidera cambiare.

Stato	Rubrica	Operazioni sui documenti	Controllo utente	Impostazioni di sistema
Impostaz. schermata iniz.	Impostazioni Condizioni			
Icona				
Immagine di sfondo				

N.	Tasto Home
1	CLOUD PORTAL
2	Copia semplice
3	Easy Scan
4	Easy Fax
5	Sharp OSA
6	Copia
7	E-mail
8	Fax
9	FTP/Desktop
10	Cartella rete



4

Selezionare la funzione desiderata.

Stato Rubrica Operazioni sui documenti Controllo utente Impostazioni di sistema

Impostaz. schermata iniz.
Impostazioni Condizioni
Icona
Immagine di sfondo

Finestra Iniziale di Registrazione

Invia Cancell

Tasto Home N. 2 Copia semplice

Copia

Nessuna
 Copia semplice
 Copiatrice
 Elenco Programmi

Per cambiare il nome del tasto di scelta rapida, selezionare [Person.] in [Nome Codice] e inserire il nome desiderato nella casella di testo.

Nome tasto

Impostazione predefinita
 Person. (Fino a 28 caratteri)

Immagine

Utilizzare l'immagine personalizzata

Per cambiare l'immagine di un tasto di scelta rapida, passare al punto successivo. Se non si cambia l'immagine, passare al punto 5.

5

Per cambiare l'immagine dell'icona, spuntare la casella di controllo [Utilizzare l'immagine personalizzata] e selezionare un'immagine aggiunta in precedenza con [Seleziona file].

Per salvare un'immagine, vedere "[AGGIUNTA DI UN'IMMAGINE DEL TASTO DI SCELTA RAPIDA](#)".

6

Terminata la configurazione delle impostazioni, fare clic sul pulsante [Invia].

Le impostazioni vengono salvate nella macchina e applicate.

Terminate tutte le impostazioni, fare clic sul pulsante [Disconnetti] e chiudere il browser Web.



AGGIUNTA DI UN'IMMAGINE DEL TASTO DI SCELTA RAPIDA

Per cambiare l'immagine del tasto di scelta rapida con una nuova, occorre innanzitutto aggiungere la nuova immagine. Questa sezione spiega come aggiungere un'immagine. Le immagini vengono aggiunte utilizzando la pagina Web.

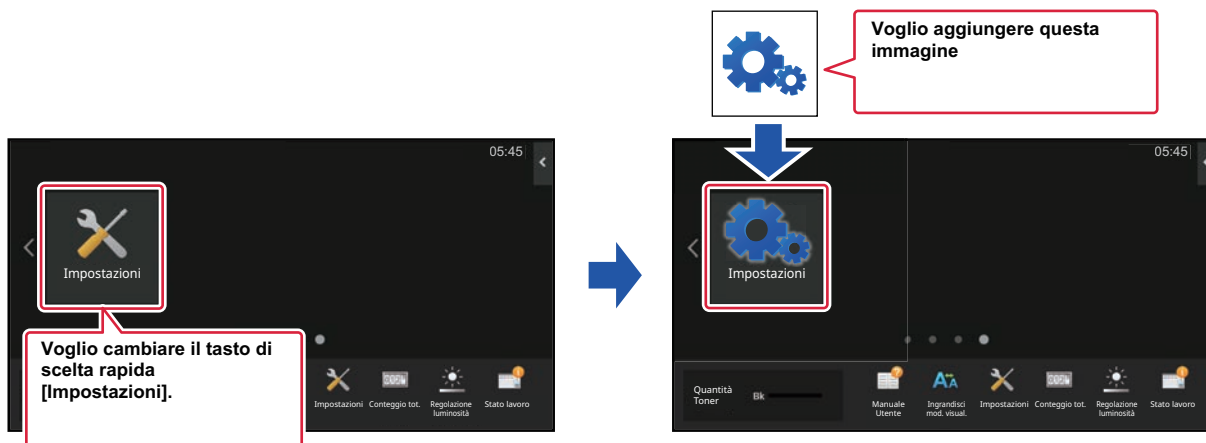

Le immagini icona vengono ingrandite o rimpicciolite automaticamente per adattarsi alla dimensione dei tasti di scelta rapida.

1

Inserire l'indirizzo IP configurato sulla macchina nella barra degli indirizzi del browser Web.

Nello stato predefinito di fabbrica, dopo aver inserito l'indirizzo IP, occorre immettere la propria password utente.

2

Sulla pagina Web, fare clic sulla scheda [Impostazioni di sistema] → [Impostaz. schermata iniz.].

Alcune impostazioni potrebbero richiedere l'inserimento della propria password utente dopo aver fatto clic su [Impostaz. schermata iniz.]. Se non è stata effettuata l'autenticazione utente, occorre inserire la password di amministratore.

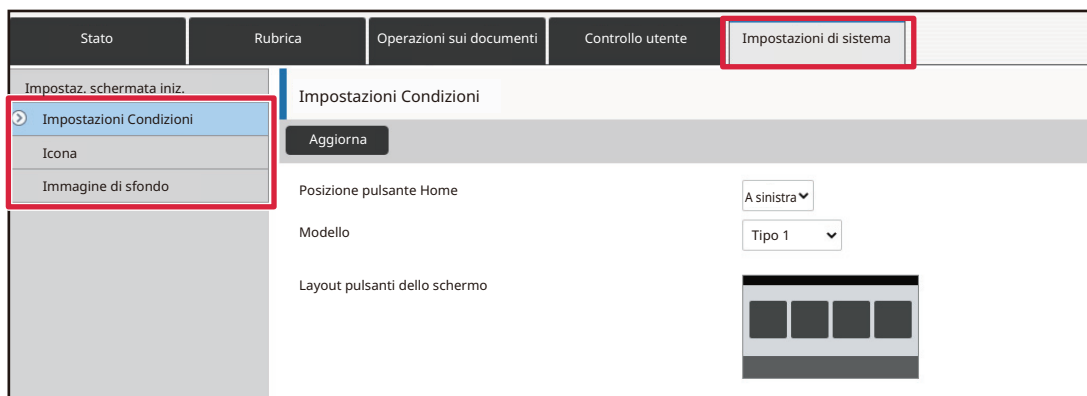



3

Fare clic su [Icona].

4

Selezionare un elemento qualsiasi

Se si aggiunge un'immagine nuova, fare clic su "Non impostata". Se gli elementi "Non impostata" sono tutti in uso, fare clic su uno che non serve tra quelli già aggiunti.

N.	Nome
1	Non impostata
2	Non impostata
3	Non impostata
4	Non impostata
5	Non impostata
6	Non impostata
7	Non impostata
8	Non impostata
9	Non impostata
10	Non impostata

5

Selezionare il file da aggiungere in "Seleziona file".

Fare clic sul pulsante [Sfoggia], quindi selezionare l'immagine da inviare.



- I formati di file utilizzabili sono JPEG, GIF e PNG (jpeg, jpg, jpe, jfif, gif e png).
- La dimensione massima dei file di immagine utilizzabili per i tasti di scelta rapida è 50 KB.

6

Terminata la configurazione delle impostazioni, fare clic sul pulsante [Invia].

Le impostazioni vengono salvate nella macchina e applicate.

Terminate tutte le impostazioni, fare clic sul pulsante [Disconnetti] e chiudere il browser Web.



SPOSTAMENTO DI UN TASTO DI SCELTA RAPIDA

Questa sezione spiega come spostare un tasto di scelta rapida nella schermata iniziale.

I tasti di scelta rapida si spostano utilizzando il pannello a sfioramento.

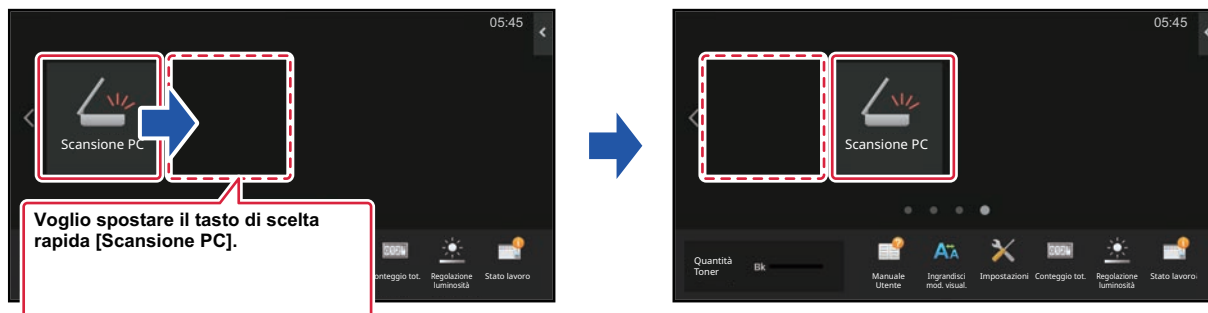

1

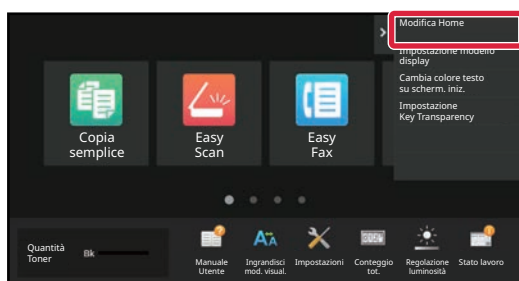

Aprire il pannello operativo nella schermata iniziale, quindi toccare [Modifica Home].

2

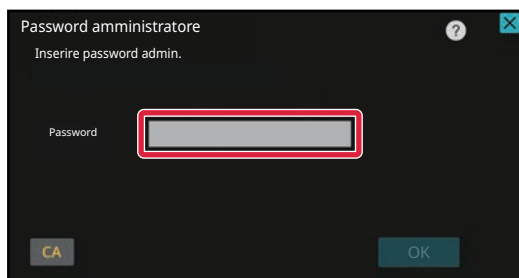

Appare la schermata di inserimento della password amministratore. Immettere la propria password.

Immettere la password dell'amministratore.



3

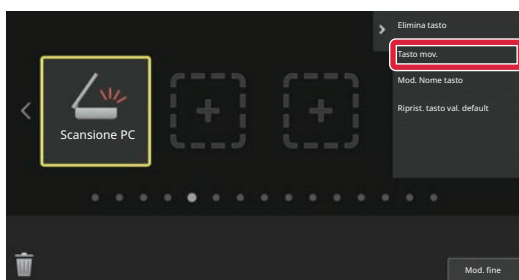

Toccare il tasto di scelta rapida da spostare e toccare [Tasto mov.].

Intorno al tasto di scelta rapida selezionato appare un riquadro giallo.

4

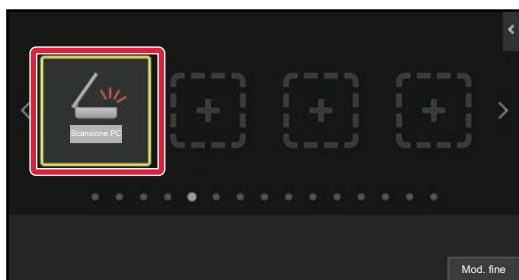

Toccare una posizione priva di tasti di scelta rapida.

Il tasto di scelta rapida si sposta nella posizione che è stata toccata.

Il tasto di scelta rapida non si sposterà toccando una posizione contenente già un tasto di scelta rapida.

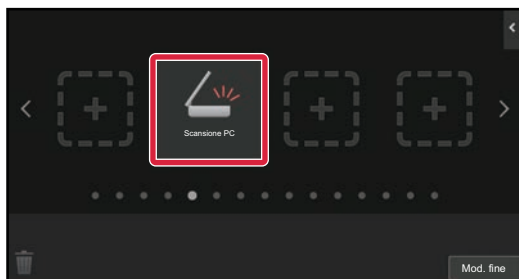

5

Dopo aver completato le impostazioni, toccare il tasto [Disconnetti].



RIPRISTINO DEI TASTI DI SCELTA RAPIDA ALLO STATO PREDEFINITO DI FABBRICA

Questa sezione spiega come ripristinare i tasti di scelta rapida nella schermata iniziale allo stato predefinito di fabbrica. Questa procedura può essere eseguita dal pannello a sfioramento oppure dalla pagina Web.

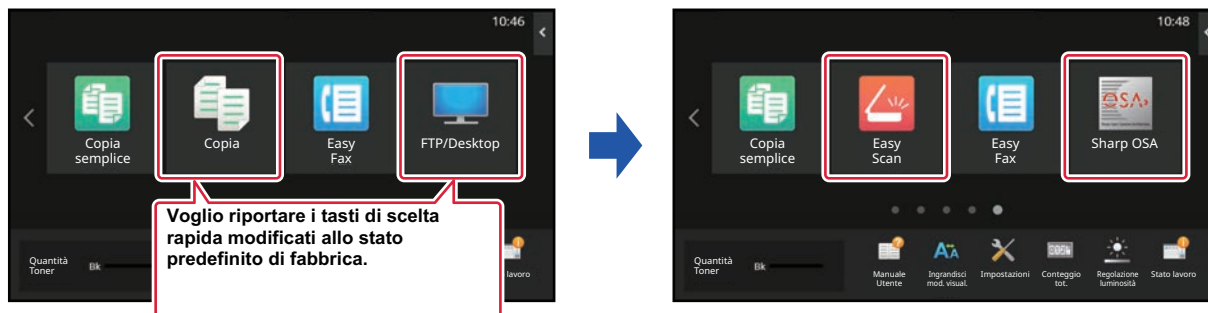

Lo stato delle posizioni, dei nomi e delle immagini dei tasti di scelta rapida torna ad essere quello predefinito in fabbrica.

Dal pannello a sfioramento

1

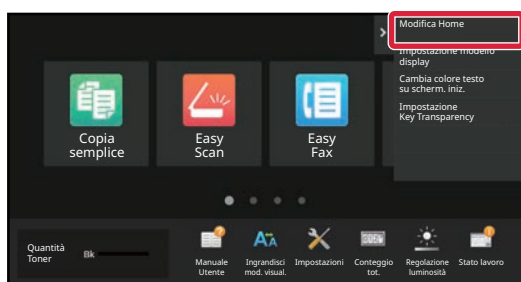

Aprire il pannello operativo nella schermata iniziale, quindi toccare [Modifica Home].

2

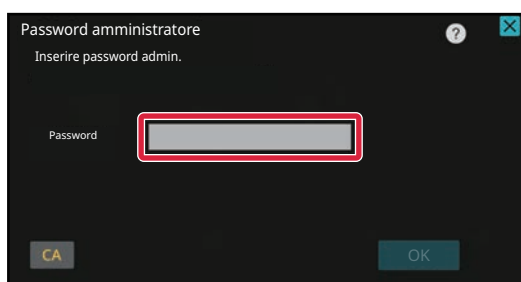

Appare la schermata di inserimento della password amministratore. Immettere la propria password.

Immettere la password dell'amministratore.



3

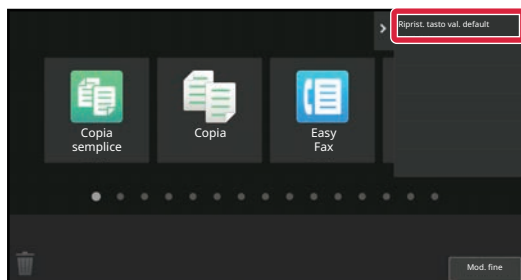

Toccare [Riprist. tasto val. default] sul pannello operativo.

4



Toccare il tasto [Reimposta].

Lo stato dei tasti di scelta rapida torna ad essere quello predefinito in fabbrica.

5

Dopo aver completato le impostazioni, toccare il tasto [Disconnetti].



Dalla pagina Web

1 Inserire l'indirizzo IP configurato sulla macchina nella barra degli indirizzi del browser Web.

Nello stato predefinito di fabbrica, dopo aver inserito l'indirizzo IP, occorre immettere la propria password utente.

2 Sulla pagina Web, fare clic sulla scheda [Impostazioni di sistema] → [Impostaz. schermata iniz.].

Alcune impostazioni potrebbero richiedere l'inserimento della propria password utente dopo aver fatto clic su [Impostaz. schermata iniz.]. Se non è stata effettuata l'autenticazione utente, occorre inserire la password di amministratore.

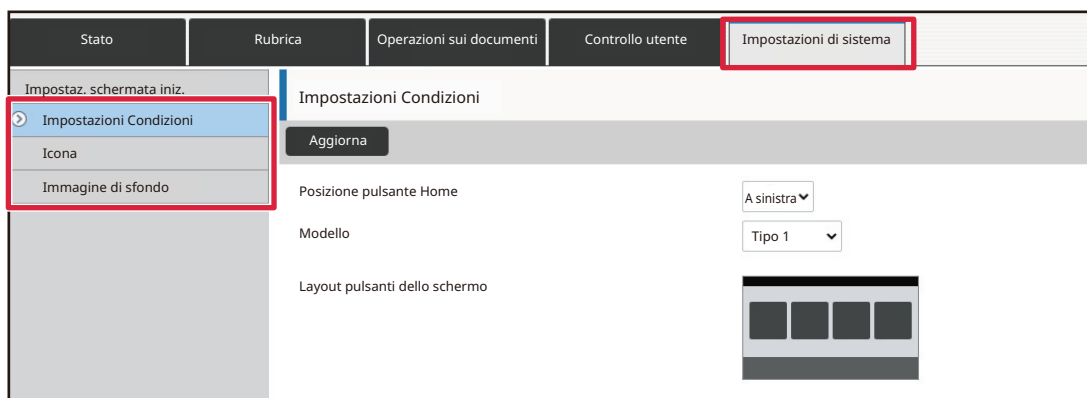

3 Fare clic su [Impostazioni Condizioni], quindi fare clic sul pulsante [Ripristina predefiniti].

Viene visualizzata una finestra di conferma. Fare clic sul pulsante [OK].

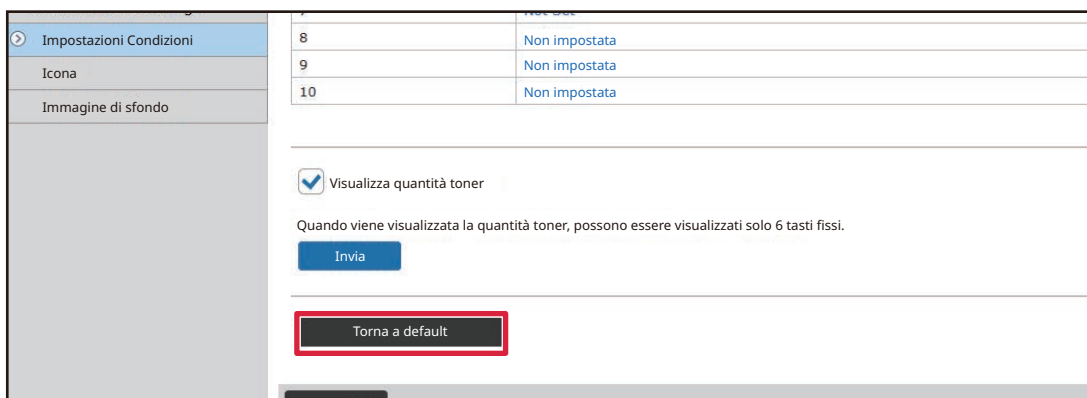

4 Terminata la configurazione delle impostazioni, fare clic sul pulsante [Invia].

Le impostazioni vengono salvate nella macchina e applicate.

Terminate tutte le impostazioni, fare clic sul pulsante [Disconnetti] e chiudere il browser Web.



CAMBIAMENTO DELLA TRASPARENZA DI UN TASTO DI SCELTA RAPIDA

È possibile cambiare la trasparenza dei tasti di scelta rapida.

Aumentare la trasparenza quando si desidera cambiare lo sfondo della schermata iniziale per mostrare ciò che si trova dietro i tasti di scelta rapida.

Questa procedura può essere eseguita dal pannello a sfioramento oppure dalla pagina Web.

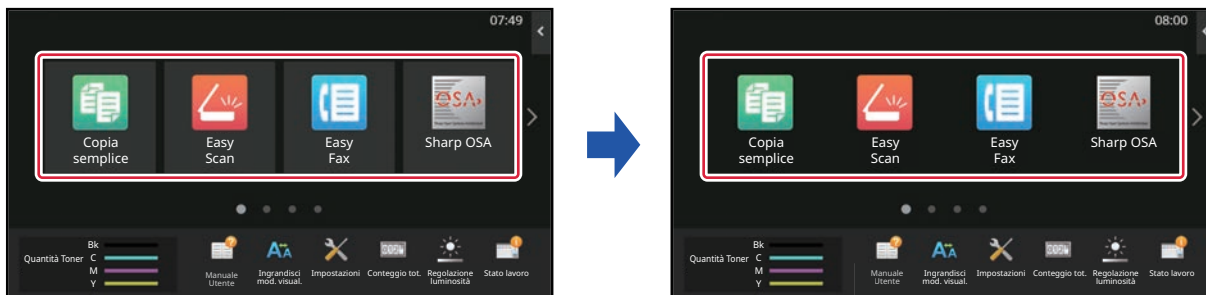

Dal pannello a sfioramento

1

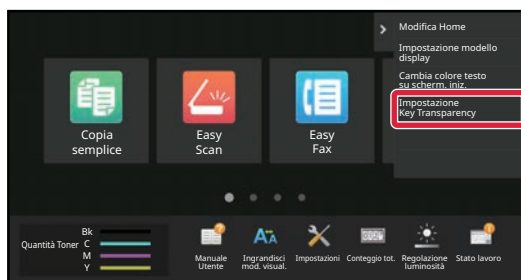

Aprire il pannello operativo nella schermata iniziale, quindi toccare [Impostazione Key Transparency].

2

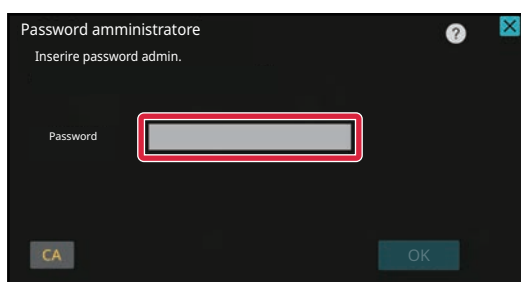

Appare la schermata di inserimento della password amministratore. Immettere la propria password.

Immettere la password dell'amministratore.



3

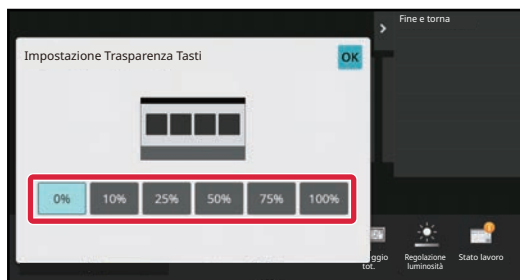

Selezionare il livello di trasparenza che si desidera impostare.

4

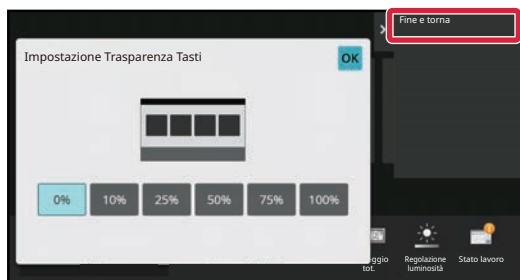

Toccare il tasto [Fine e torna].

5

Dopo aver completato le impostazioni, toccare il tasto [Disconnetti].



Dalla pagina Web

1 Inserire l'indirizzo IP configurato sulla macchina nella barra degli indirizzi del browser Web.

Nello stato predefinito di fabbrica, dopo aver inserito l'indirizzo IP, occorre immettere la propria password utente.

2 Sulla pagina Web, fare clic sulla scheda [Impostazioni di sistema] → [Impostaz. schermata iniz.].

Alcune impostazioni potrebbero richiedere l'inserimento della propria password utente dopo aver fatto clic su [Impostaz. schermata iniz.]. Se non è stata effettuata l'autenticazione utente, occorre inserire la password di amministratore.

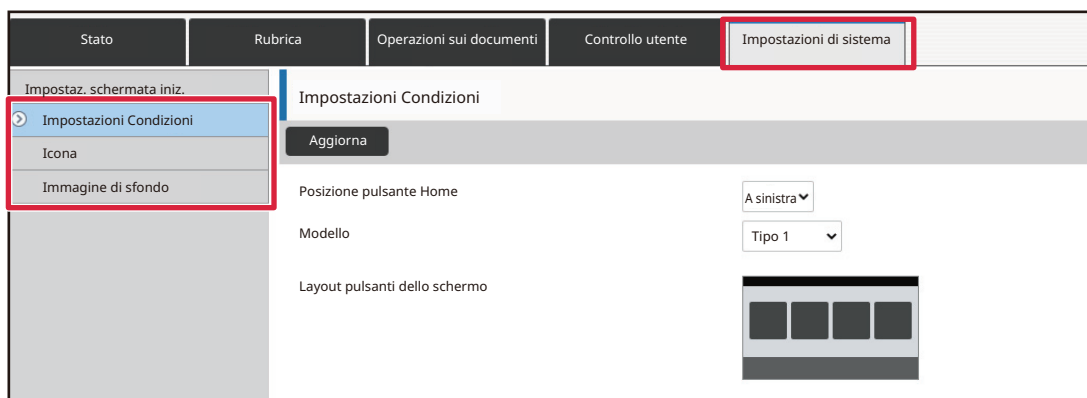

3 Fare clic su [Impostazioni Condizioni], quindi fare clic sul pulsante [Impostazione Key Transparency].

4 Terminata la configurazione delle impostazioni, fare clic sul pulsante [Invia].

Le impostazioni vengono salvate nella macchina e applicate.

Terminate tutte le impostazioni, fare clic sul pulsante [Disconnetti] e chiudere il browser Web.



CAMBIO DEL MODELLO DI LAYOUT PER LA SCHERMATA INIZIALE

Sono molteplici i modelli di layout per la schermata iniziale preimpostati nella macchina. Tra di essi, un modello di layout che riduce la dimensione di visualizzazione dei tasti di scelta rapida per aumentare il numero di tasti visualizzato e un altro che elimina l'area di visualizzazione dei tasti fissi per aumentare il numero di tasti visualizzato. Il modello di layout può essere cambiato nella pagina Web.

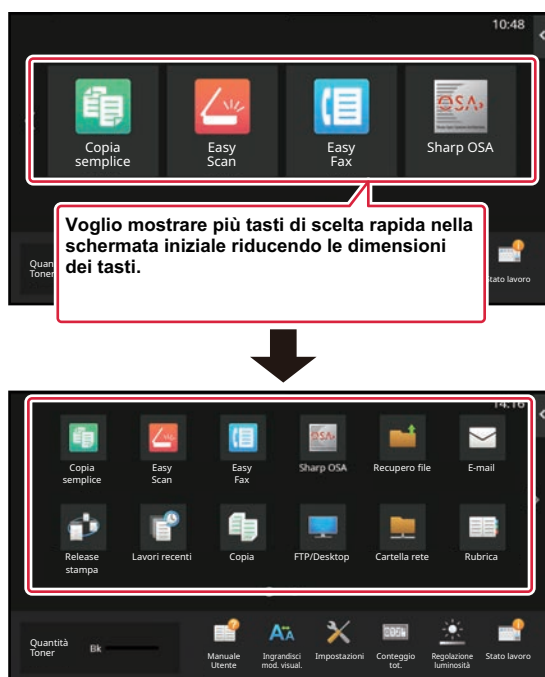

Modelli di layout della schermata iniziale

Sono disponibili sei modelli di layout.

Layout	Numero di tasti di scelta rapida visualizzato per schermata	Area tasti fissi	Numero massimo di schermate
1	4	Sì	15 schermate
2	8	No	8 schermate
3	8	Sì	8 schermate
4	12	No	5 schermate
5	12	Sì	5 schermate
6	18	No	4 schermate

1

Inserire l'indirizzo IP configurato sulla macchina nella barra degli indirizzi del browser Web.

Nello stato predefinito di fabbrica, dopo aver inserito l'indirizzo IP, occorre immettere la propria password utente.



2

Sulla pagina Web, fare clic sulla scheda [Impostazioni di sistema] → [Impostaz. schermata iniz.].

Alcune impostazioni potrebbero richiedere l'inserimento della propria password utente dopo aver fatto clic su [Impostaz. schermata iniz.]. Se non è stata effettuata l'autenticazione utente, occorre inserire la password di amministratore.

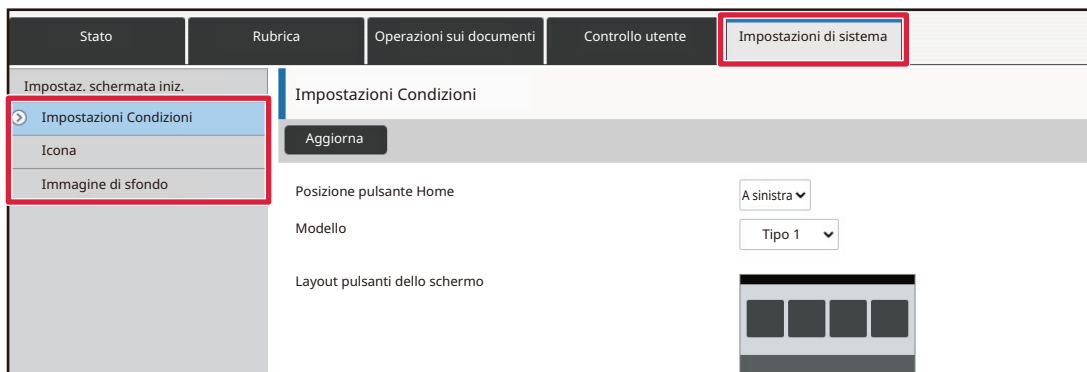

3

Fare clic su [Impostazioni Condizioni] e selezionare il modello di layout desiderato da "Modello".

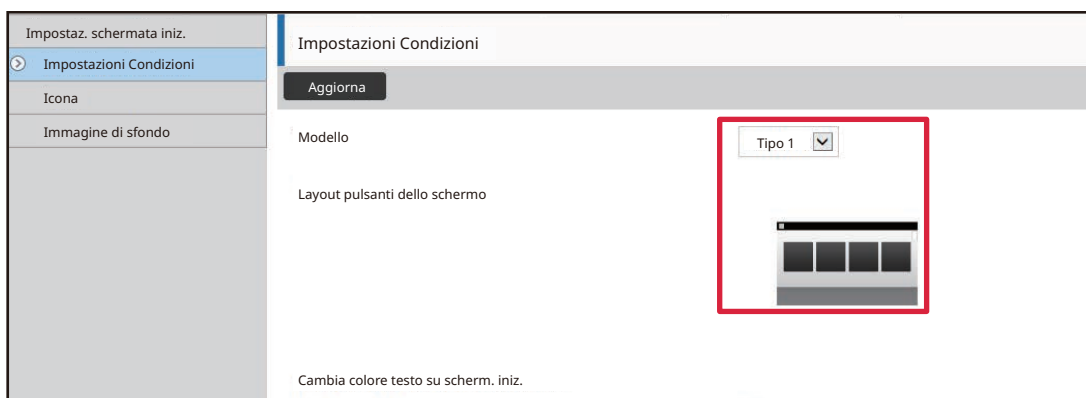

4

Terminata la configurazione delle impostazioni, fare clic sul pulsante [Invia].

Le impostazioni vengono salvate nella macchina e applicate.

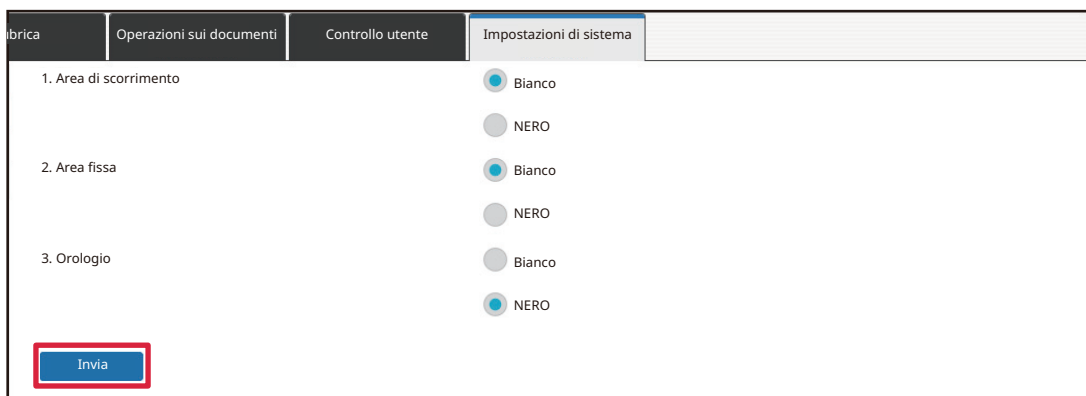



SELEZIONE DI UN MODELLO DI DISPLAY PER LA SCHERMATA INIZIALE

Sono molteplici i modelli di colore preimpostati nella macchina. È possibile cambiare il modello di colore dal pannello a sfioramento.



1

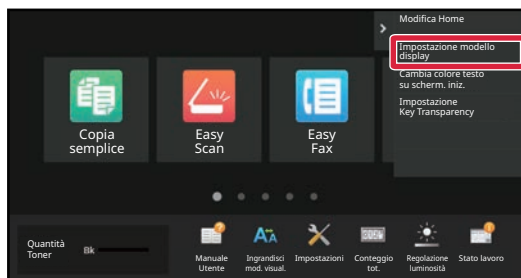

Aprire il pannello operativo nella schermata iniziale, quindi toccare [Impostazione modello display].

2

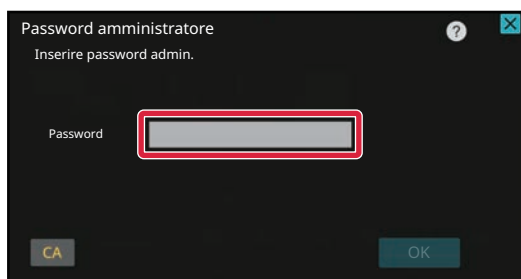

Appare la schermata di inserimento della password amministratore. Immettere la propria password.
Immettere la password dell'amministratore.



3



Selezionare il modello desiderato.

4

Al termine della procedura di impostazione, toccare il tasto [Disconnetti].



CAMBIAMENTO DEL COLORE DEL TESTO DELLA SCHERMATA INIZIALE

È possibile cambiare il colore del testo dei tasti di scelta rapida, dei tasti fissi e dell'orologio della schermata iniziale scegliendo tra il bianco e il nero.

Il cambiamento del colore viene effettuato tramite il pannello a sfioramento.

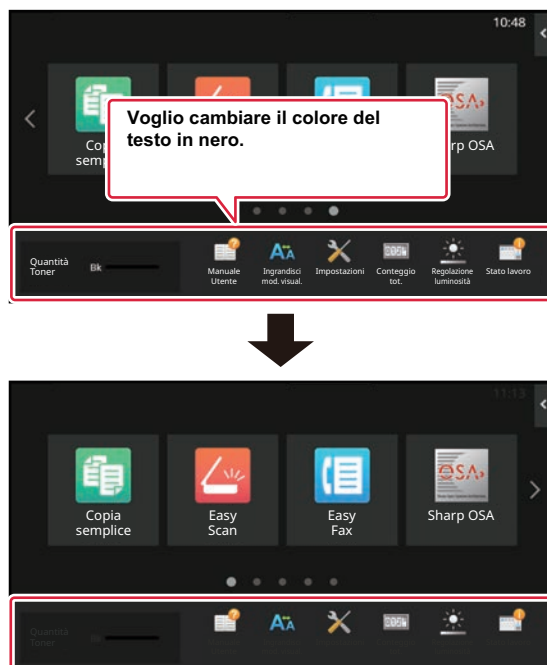

Il colore del testo della schermata iniziale varia in funzione del modello di layout.

Per informazioni circa i modelli di layout della schermata iniziale, vedere "[CAMBIO DEL MODELLO DI LAYOUT PER LA SCHERMATA INIZIALE \(pagina 2-42\)](#)".

Colori del testo predefiniti in fabbrica

Modelli di layout e colore del testo della schermata iniziale

Modello di layout	Area di scorrimento (Colore del testo del tasto di scelta rapida)	Area fissa (Colore del testo dei tasti fissi)	Orologio (Colore del testo dell'orologio)
1	Bianco	Bianco	NERO
2	Bianco	No	NERO
3	NERO	Bianco	NERO
4	NERO	No	NERO
5	NERO	Bianco	NERO
6	NERO	No	NERO



1

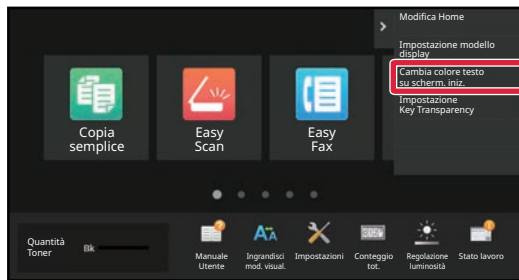

Aprire il pannello operativo nella schermata iniziale, quindi toccare [Cambia colore testo su scherm. iniz.].

2

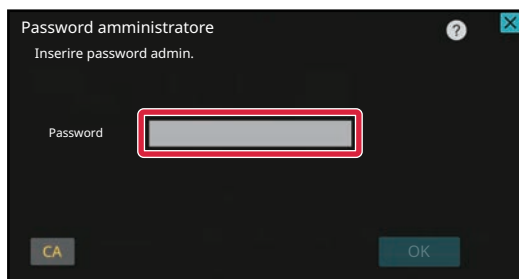

Appare la schermata di inserimento della password amministratore. Immettere la propria password.
Immettere la password dell'amministratore.

3

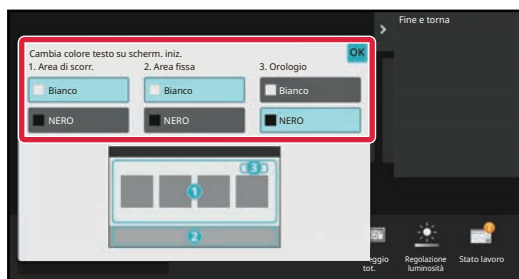

Cambiare il colore del testo.

4

Al termine della procedura di impostazione, toccare il tasto [Disconnetti].



CAMBIAMENTO DELL'IMMAGINE DELLO SFONDO DELLA SCHERMATA INIZIALE

L'immagine dello sfondo della schermata iniziale può essere cambiata con una personalizzata.

Questa procedura può essere eseguita dal pannello a sfioramento oppure dalla pagina Web.

Per cambiare l'immagine del pannello a sfioramento, salvare innanzitutto l'immagine desiderata in un dispositivo USB e collegare quest'ultimo alla macchina.



La dimensione di visualizzazione dell'immagine dello sfondo è 1024 punti x 544 punti.

L'altezza e la larghezza dell'immagine sono regolate rispettivamente in base all'altezza e alla larghezza di visualizzazione. Poiché l'altezza e la larghezza aumentano/diminuiscono separatamente, alcune immagini potrebbero risultare distorte. Se si desidera visualizzare l'immagine correttamente, regolarne anticipatamente la dimensione al valore di visualizzazione dell'immagine dello sfondo.



Dal pannello a sfioramento

1

Collegare alla macchina il dispositivo USB contenente l'immagine desiderata.

Quando si collega il dispositivo USB alla macchina, viene visualizzata una finestra a comparsa. Toccare il tasto [OK].

2

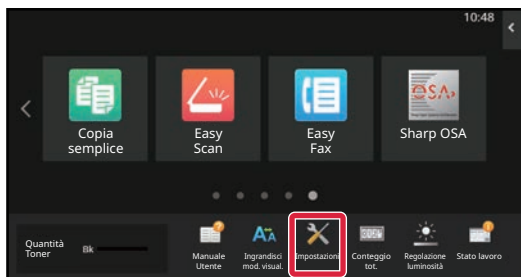

Toccare il tasto [Impostazioni] nella schermata iniziale.

La schermata cambia in schermata delle impostazioni.

3

Toccare [Impostazioni di sistema] → [Impostaz. schermata iniz.] → [Immagine di sfondo], quindi toccare il tasto [Cambiare].

Viene visualizzata la schermata "Registra immagine di sfondo".



Durante la selezione delle impostazioni, viene visualizzata la schermata di immissione della password da amministratore.

Inserire la password amministratore ed effettuare l'accesso.

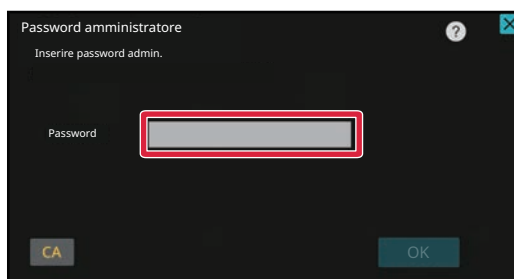

4

Spuntare la casella di controllo [Utilizzare l'immagine personalizzata] e selezionare l'immagine desiderata con [Folder Name/File Name].



- I formati di file utilizzabili sono JPEG, GIF e PNG (jpeg, jpg, jpe, jff, gif e png).
- La dimensione massima dei file di immagine utilizzabili per lo sfondo è 640 KB.

5

Fare clic sul tasto [Memorizzare].

Una volta completate tutte le impostazioni della personalizzazione dell'interfaccia utente, toccare il tasto [Disconnetti].



Dalla pagina Web

1 Inserire l'indirizzo IP configurato sulla macchina nella barra degli indirizzi del browser Web.

Nello stato predefinito di fabbrica, dopo aver inserito l'indirizzo IP, occorre immettere la propria password utente.

2 Sulla pagina Web, fare clic sulla scheda [Impostazioni di sistema] → [Impostaz. schermata iniz.].

Alcune impostazioni potrebbero richiedere l'inserimento della propria password utente dopo aver fatto clic su [Impostaz. schermata iniz.]. Se non è stata effettuata l'autenticazione utente, occorre inserire la password di amministratore.

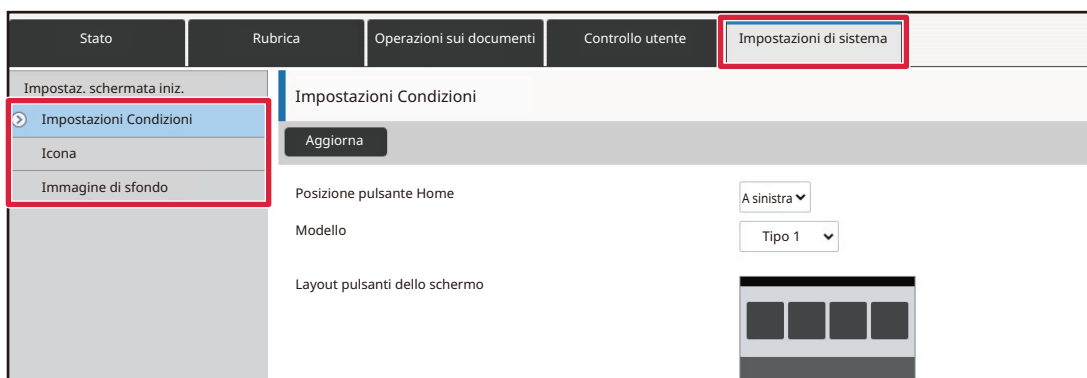

3 Fare clic sul pulsante [Modifica] in [Immagine di sfondo].





4

Spuntare la casella di controllo [Utilizzare l'immagine personalizzata] e selezionare l'immagine con [Selezione File].

Fare clic su [Sfoglia] per selezionare l'immagine.

The screenshot shows a web-based settings interface. At the top, there are tabs: 'Stato', 'Rubrica', 'Operazioni sui documenti', 'Controllo utente', and 'Impostazioni di sistema'. The 'Impostazioni di sistema' tab is active. On the left, a sidebar menu lists: 'Impostaz. schermata iniz.', 'Impostazioni Condizioni', 'Icona', and 'Immagine di sfondo' (which is selected). The main content area is titled 'Registra immagine di sfondo' and contains a sub-section 'Immagine di sfondo'. Under 'Immagine', the checkbox 'Utilizzare l'immagine personalizzata' is checked and highlighted with a red box. Below this, there is a 'Nome File' field, a 'Selezione File' field, and a 'Sfoglia' button, all highlighted with a red box. The 'Selezione File' field contains the text 'Non impostata' and '(Fino a 200 caratteri)'. At the bottom of the main area, there are 'Invia' and 'Cancella' buttons. A warning message at the bottom states: 'Tipi di file supportati: JPEG con estensioni jpeg, jpg, jpe e jff. GIF con estensione gif. PNG con estensione png.'



- I formati di file utilizzabili sono JPEG, GIF e PNG (jpeg, jpg, jpe, jff, gif e png).
- La dimensione massima dei file di immagine utilizzabili per lo sfondo è 640 KB.

5

Terminata la configurazione delle impostazioni, fare clic sul pulsante [Invia].

Le impostazioni vengono salvate nella macchina e applicate.

Terminate tutte le impostazioni, fare clic sul pulsante [Disconnetti] e chiudere il browser Web.



CAMBIO DEI TASTI FISSI

È possibile cambiare i tasti fissi. È possibile cambiare i tasti fissi dalla pagina Web.

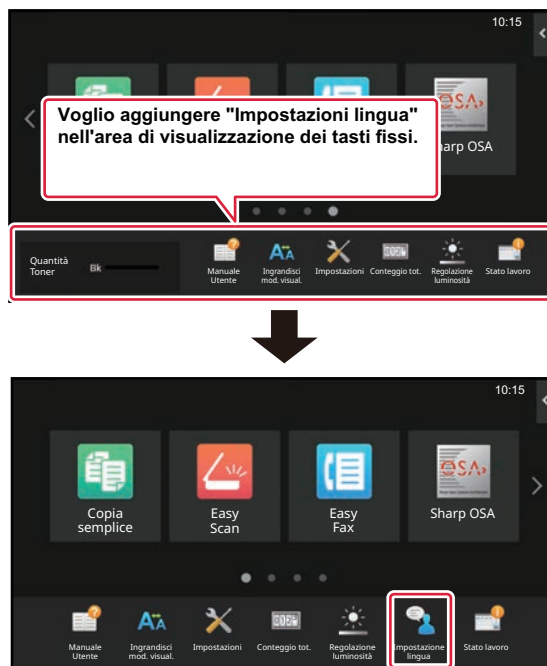

1

Inserire l'indirizzo IP configurato sulla macchina nella barra degli indirizzi del browser Web.

Nello stato predefinito di fabbrica, dopo aver inserito l'indirizzo IP, occorre immettere la propria password utente.

2

Sulla pagina Web, fare clic sulla scheda [Impostazioni di sistema] → [Impostaz. schermata iniz.].

Alcune impostazioni potrebbero richiedere l'inserimento della propria password utente dopo aver fatto clic su [Impostaz. schermata iniz.]. Se non è stata effettuata l'autenticazione utente, occorre inserire la password di amministratore.

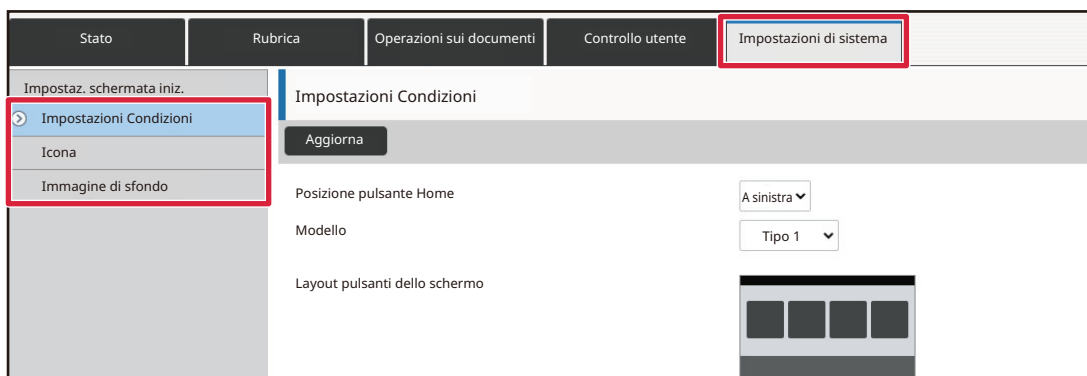



3

Fare clic su [Impostazioni Condizioni] e poi sull'elemento desiderato sotto "Tasto fisso".

Per aggiungere un nuovo tasto fisso, è possibile fare clic su [Non impostata].

N.	Tasto fisso
1	Guida Operativa
2	Ingrandisci modalità di visualizzazione
3	Impostazioni di sistema
4	Conteggio Pr. Totale
5	Controllo LCD
6	Stato Lavori
7	Non impostata
8	Non impostata
9	Non impostata
10	Non impostata

4

Selezionare la funzione che si desidera aggiungere, quindi fare clic sul pulsante [Invia].

Quando si fa clic sul pulsante [Invia], la schermata [Finestra Iniziale di Registrazione] si chiude.

5

Terminata la configurazione delle impostazioni, fare clic sul pulsante [Invia].

Le impostazioni vengono salvate nella macchina e applicate.

Terminate tutte le impostazioni, fare clic sul pulsante [Disconnetti] e chiudere il browser Web.



AUMENTO DELLA DIMENSIONE DEL TESTO

In una schermata della modalità normale, per esempio Copia o Invio Immagine, è possibile ingrandire le dimensioni dei caratteri e l'intervallo. Questa funzione viene selezionata sul pannello a sfioramento.

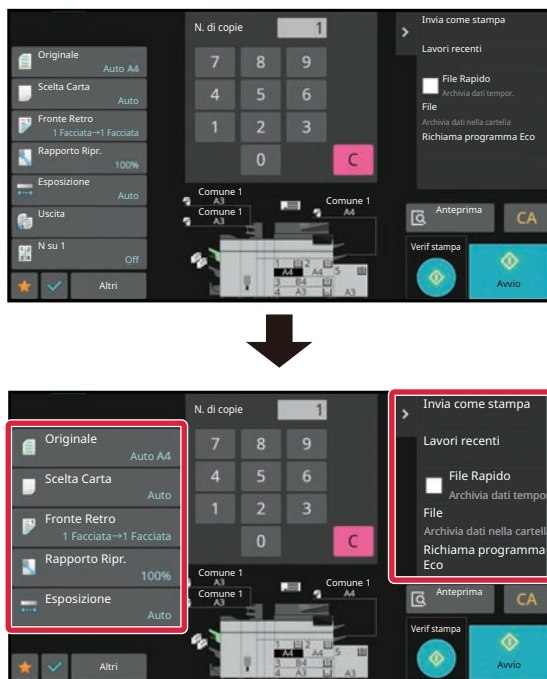

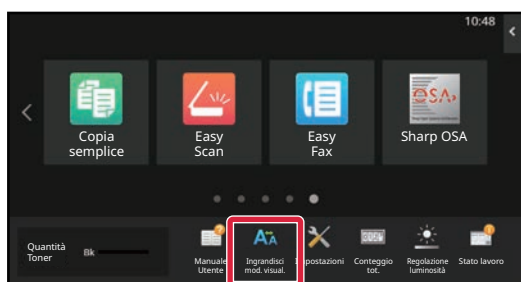

- La dimensione del testo dei tasti di impostazione e del pannello operativo aumenterà. Gli elementi di impostazione che non compaiono più sul pannello operativo possono essere visualizzati toccando i tasti di scorrimento. Gli elementi di impostazione che non compaiono più (il tasto [Esposizione] nell'esempio) possono essere visualizzati toccando il tasto [Altri].
- Nelle schermate diverse dalla modalità normale di ciascuna funzione, come quelle della modalità semplificata e delle impostazioni, i caratteri e i tasti non cambiano.
- L'aumento della dimensione del testo potrebbe diminuire il numero di tasti visualizzati nella schermata di base e nelle altre schermate di ciascuna funzione.

1



Toccare il tasto [Ingrandisci mod. visual.] nella schermata iniziale.

L'immagine del tasto cambia in  e viene abilitata l'opzione di ingrandimento della modalità di visualizzazione. Per annullare l'opzione di ingrandimento della modalità di visualizzazione, toccare nuovamente il tasto [Ingrandisci mod. visual.]. L'immagine del tasto cambia in  e viene annullata l'opzione di ingrandimento della modalità di visualizzazione.



CAMBIAMENTO DELLA LINGUA USATA SULLA MACCHINA

È possibile cambiare la lingua utilizzata nella schermata iniziale.



1

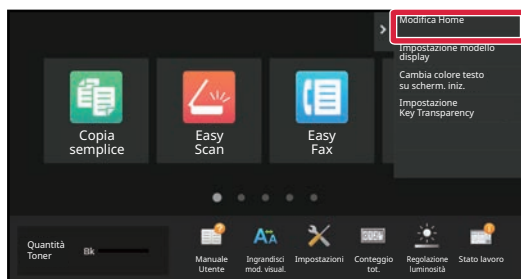

Aprire il pannello operativo nella schermata iniziale, quindi toccare [Modifica Home].

2

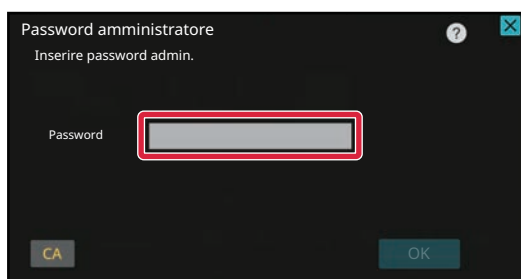

Appare la schermata di inserimento della password amministratore. Immettere la propria password. Immettere la password dell'amministratore.



3

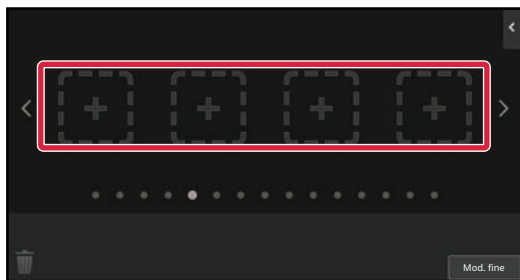

Toccare una posizione priva di tasti di scelta rapida.

4

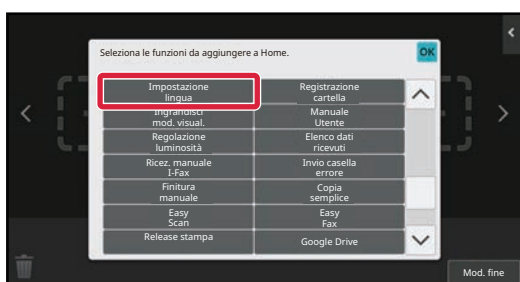

Toccare il tasto [Impostazione lingua].

Il tasto di scelta rapida sarà aggiunto nella posizione selezionata.

5

Al termine della procedura di impostazione, toccare il tasto [Disconnetti].

6

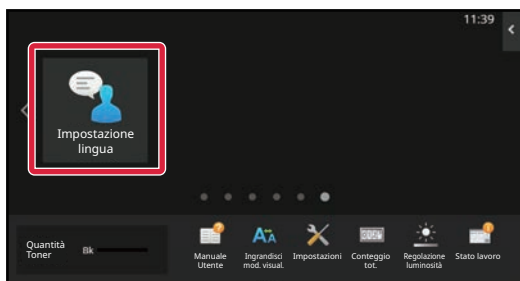

Toccare il tasto [Impostazione lingua] nella schermata iniziale.

7

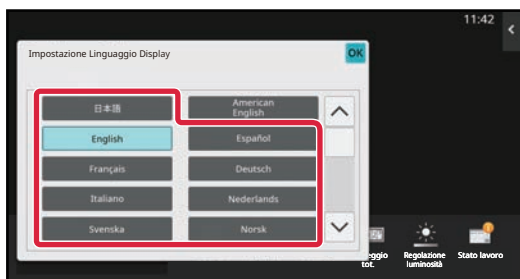

Selezionare la lingua desiderata e toccare **OK**.

La visualizzazione cambia nella lingua selezionata.



Dalla pagina Web

1

Inserire l'indirizzo IP configurato sulla macchina nella barra degli indirizzi del browser Web.

Nello stato predefinito di fabbrica, dopo aver inserito l'indirizzo IP, occorre immettere la propria password utente.

2

Sulla pagina Web, fare clic sulla scheda [Impostazioni di sistema] → [Impostazioni comuni] → [Impostazioni Pannello Operativo] → [Impostazioni Condizioni] → [Impostaz. Lingua].

Queste impostazioni potrebbero richiedere l'inserimento della propria password utente. Se non è stata effettuata l'autenticazione utente, occorre inserire la password di amministratore.

3

Selezionare la lingua desiderata dall'elenco.

4

Terminata la configurazione delle impostazioni, fare clic sul pulsante [Invia].

Le impostazioni vengono salvate nella macchina e applicate.

Terminate tutte le impostazioni, fare clic sul pulsante [Disconnetti] e chiudere il browser Web.



CAMBIO DELLA POSIZIONE DEL TASTO [Schermata iniziale]

È possibile cambiare la posizione del tasto [Schermata iniziale].

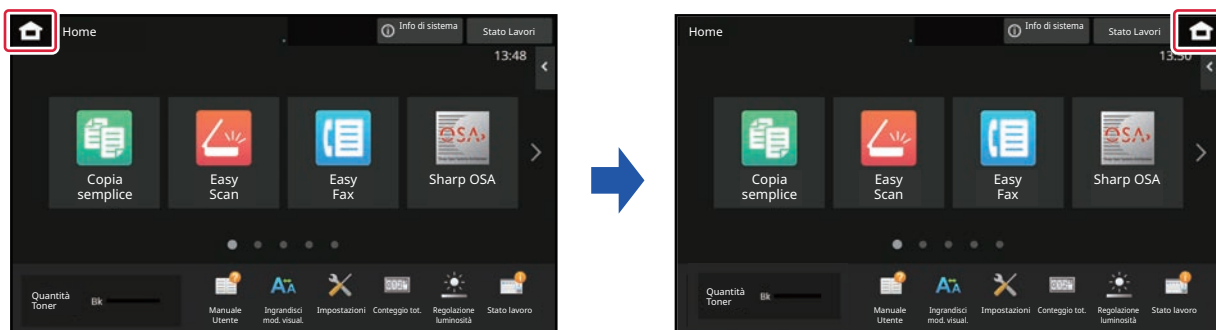

Dal pannello a sfioramento

1

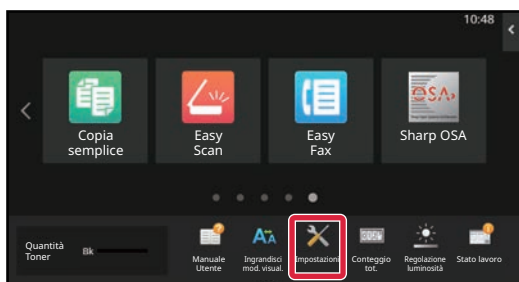

Toccare il tasto [Impostazioni] nella schermata iniziale.

La schermata cambia in schermata delle impostazioni.

2

Toccare [Impostazioni di sistema] → [Impostaz. schermata iniz.] quindi toccare il tasto [Posizione pulsante Home].



Durante la selezione delle impostazioni, viene visualizzata la schermata di immissione della password da amministratore.

Inserire la password amministratore ed effettuare l'accesso.

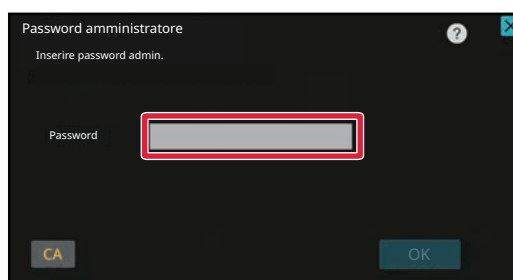



3

Selezionare [Sinistra] o [Destra]

4

Fare clic sul tasto [Memorizzare].

Al termine della procedura di impostazione, toccare il tasto [Disconnetti].

Dalla pagina Web

1

Inserire l'indirizzo IP configurato sulla macchina nella barra degli indirizzi del browser Web.

Nello stato predefinito di fabbrica, dopo aver inserito l'indirizzo IP, occorre immettere la propria password utente.

2

Sulla pagina Web, fare clic sulla scheda [Impostazioni di sistema] → [Impostaz. schermata iniz.] → [Posizione pulsante Home].

Alcune impostazioni potrebbero richiedere l'inserimento della propria password utente dopo aver fatto clic su [Impostaz. schermata iniz.].

Se non è stata effettuata l'autenticazione utente, occorre inserire la password di amministratore.

3

Selezionare [Sinistra] o [Destra]

4

Terminata la configurazione delle impostazioni, fare clic sul pulsante [Invia].

Le impostazioni vengono salvate nella macchina e applicate.

Terminate tutte le impostazioni, fare clic sul pulsante [Disconnetti] e chiudere il browser Web.



Visualizzazione in arabo

Cambiando la posizione del tasto [Schermata iniziale] sul display in modalità di impostazione, il tasto [Schermata iniziale] compare sulla destra selezionando [Sinistra] mentre il tasto [Schermata iniziale] compare sulla sinistra selezionando [Destra].



STATO LAVORO

INTERRUZIONE/ELIMINAZIONE DI UN LAVORO, ELABORAZIONE PER PRIORITÀ E CONTROLLO DELLO STATO

TIPI DI SCHERMATE DI STATO DEI LAVORI

Quando si tocca il display dello stato del lavoro, viene visualizzata la schermata di stato del lavoro. Toccarlo di nuovo per tornare alla modalità precedente.

La schermata di stato del lavoro è suddivisa nelle quattro schede seguenti e consente di selezionare un elenco dei lavori toccando la scheda desiderata.

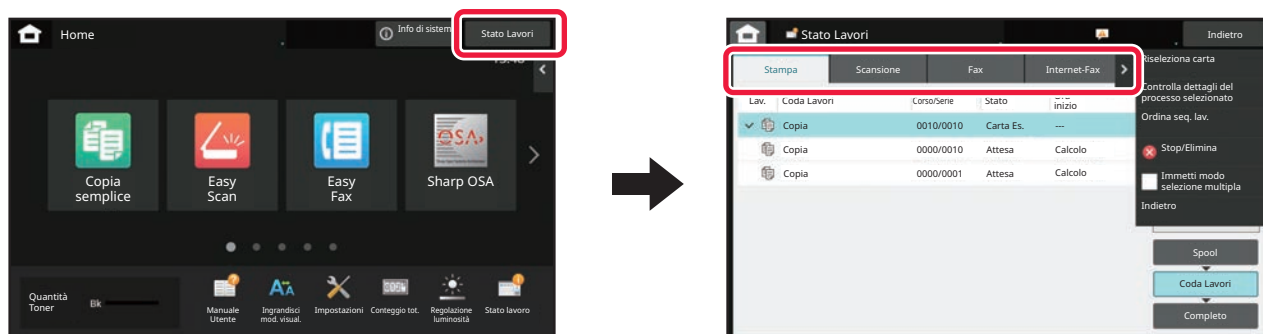

• Stampa

Elenca i lavori di stampa quali la copia, la stampa da PC, la scansione su FTP, la scansione su cartella di rete, la stampa diretta da USB, la stampa dell'elenco dei dati dalle impostazioni di sistema, i lavori di ristampa e la stampa di dati trasmessi via fax o diversamente ricevuti.

• Scansione

Elenca i lavori di invio dei messaggi e-mail e i lavori di invio su FTP/Desktop.

• Fax

Elenca i lavori di trasmissione fax tramite una linea telefonica.

• Internet-Fax

Elenca i lavori di trasmissione fax tramite Internet fax.



Lo sfondo del display dello stato del lavoro cambia nel modo seguente:

- Verde: lavoro in corso
- Giallo: riscaldamento/attesa
- Rosso: in attesa della risoluzione di un errore



I lavori vengono visualizzati in elenchi diversi a seconda dello stato di elaborazione, da [Spool], [Coda Lavori] a [Completo], in questo ordine.

Per passare dal display dello stato dei lavori al display dello stato di elaborazione, toccare il tasto [Spool], [Coda Lavori] o [Completo], in base alle esigenze.

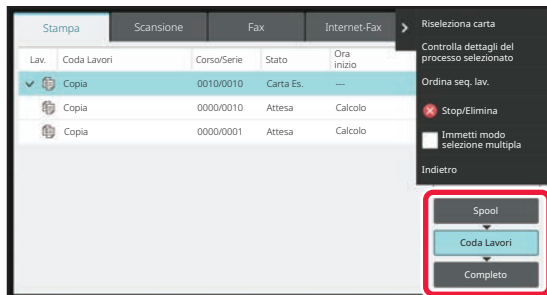

- **Elenco spool**

Elenca i lavori di stampa che devono essere trasferiti alla macchina. Una volta completato il trasferimento, i lavori si spostano nell'elenco Coda Lavori.

Se un file PDF crittografato è stato stampato tramite la stampa diretta, immettere qui la password per stamparlo.

- **Elenco Coda Lavori**

Elenca i lavori in corso e nella coda di attesa per la copia, la stampa da un computer e la stampa di un fax ricevuto. Visualizza inoltre i lavori in corso e nella coda di attesa per l'invio di dati fax o immagini. Una volta completata la stampa o l'invio, i lavori si spostano nell'elenco Completo.

- **Elenco Completo**

Elenca i lavori che sono stati copiati, stampati o inviati.



INTERRUZIONE O ELIMINAZIONE DI UN LAVORO IN CORSO O RISERVATO

1

Toccare il display dello stato dei lavori, quindi toccare la scheda corrispondente al lavoro che si desidera interrompere o eliminare.

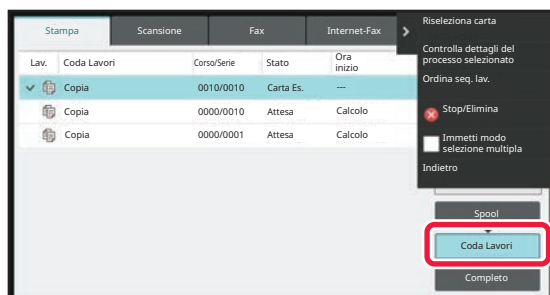
2

Toccare il tasto [Coda Lavori].



Per interrompere un lavoro di stampa inviato dal computer, toccare il tasto [Spool].

3

Toccare il lavoro che si desidera interrompere o eliminare, quindi toccare il tasto [Stop/Elimina] sul pannello operativo.

Quando viene visualizzata una schermata che consente di confermare l'interruzione del lavoro, toccare il tasto [Cancel].



- Se la macchina esaurisce la carta durante un lavoro di copia o di stampa, è possibile annullare quest'ultimo dalla schermata di stato dei lavori.
- Per eliminare più lavori, selezionare la casella di controllo di [Immetti modo selezione multipla] sul pannello operativo in modo che venga visualizzato il segno di spunta .
- Non è possibile interrompere la stampa di un fax o Internet fax ricevuto.
- Un lavoro impostato per la trasmissione non può essere annullato.



PRIORITÀ DI ELABORAZIONE DI UN LAVORO RISERVATO

Questa funzione assegna ai lavori di copia, fax o invio di immagini una priorità di elaborazione superiore a quella dei lavori precedentemente inseriti in una coda di stampa o di invio.



La priorità di elaborazione varia in base al tipo di lavoro.

- Scheda lavoro in stampa
Il lavoro in corso viene sospeso per consentire al lavoro prioritario di effettuare l'interruzione.
- Lavoro nella scheda Scanner/Fax/Internet fax
Il lavoro prioritario viene spostato direttamente sotto il lavoro in corso.

1

Toccare il display dello stato dei lavori e quindi toccare il lavoro al quale assegnare la priorità di elaborazione.

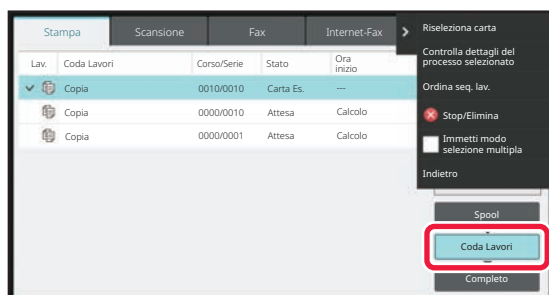
2

Toccare il tasto [Coda Lavori].

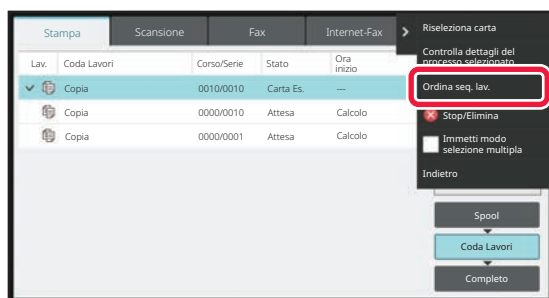
3





Toccare il lavoro al quale assegnare la priorità di elaborazione e quindi toccare il tasto [Ordina seq. lav.] sul pannello operativo.

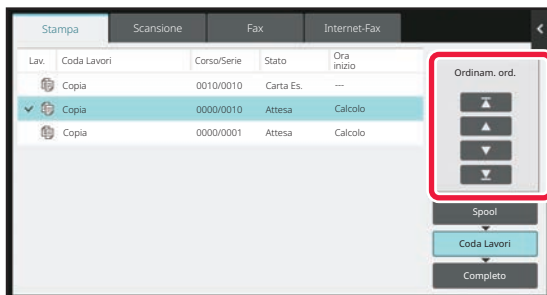

Modifica dell'ordine dei lavori





Se è in corso un lavoro, è possibile interromperlo oppure spostarlo in basso nella coda, così da modificare l'ordine dei lavori. Toccare il tasto relativo al lavoro che si intende spostare, quindi il tasto "Ordinam. ord.".



-  tasto
Sposta il lavoro selezionato in cima alla coda. Il lavoro corrente viene interrotto e si avvia quello selezionato.
-  tasto
Sposta il lavoro selezionato di una posizione verso l'alto. Dopo aver selezionato il secondo lavoro a partire dall'alto, toccando questo tasto si interrompe il lavoro corrente e si avvia quello selezionato.
-  tasto
Sposta il lavoro selezionato di una posizione verso il basso.
-  tasto
Sposta il lavoro selezionato in fondo alla coda.

Lavoro di scanner con impostazione della trasmissione programmata

Dopo aver selezionato un lavoro di scanner con un'impostazione della trasmissione programmata, toccando i tasti di modifica dell'ordine il lavoro viene spostato come segue.

-  tasto
L'impostazione della trasmissione programmata viene annullata e il lavoro si sposta nella posizione successiva al lavoro in corso (secondo a partire dall'alto).cancelled
-  tasto
L'impostazione della trasmissione programmata viene annullata e il lavoro si sposta nella posizione più bassa della coda (se sono presenti 3 lavori, occupa la 4a posizione)cancelled
-  tasto ,  tasto
Questi tasti non possono essere utilizzati.



I lavori indicati di seguito non possono essere spostati:

lavoro in corso, lavori di interruzione della copia, lavori di stampa elenco, lavori con divieto di spostamento configurato nelle impostazioni di sistema.

Nella scheda stampa, è possibile commutare la visualizzazione della schermata "Coda Lavori" tra il numero di copie stampate e le copie restanti da stampare per ciascun lavoro.

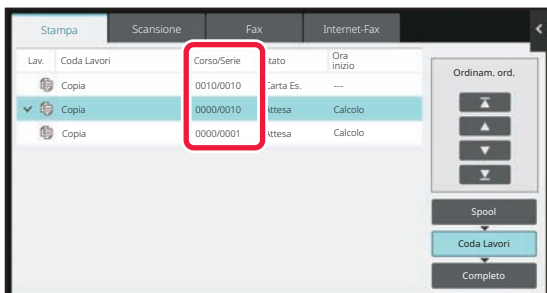



VERIFICA DI UN LAVORO RISERVATO O DEL LAVORO IN CORSO

1 Toccare il display dello stato dei lavori, quindi toccare la scheda corrispondente al lavoro di cui si desidera verificare il contenuto.

2

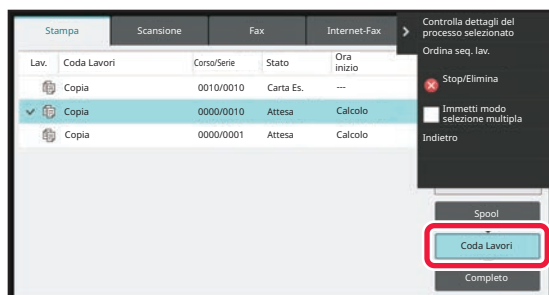

Toccare il tasto [Coda Lavori].

3

Toccare il lavoro di cui si desidera verificare il contenuto, quindi toccare il tasto [Controllo dettagli del processo selezionato] sul pannello operativo.



- I diversi contenuti dei lavori vengono visualizzati in modalità diverse.
- Per informazioni sulle icone visualizzate sui tasti dei lavori o sui messaggi visualizzati in "Stato", vedere "[LETTURA DELL'ELENCO DEI LAVORI \(pagina 2-67\)](#)".



CONTROLLO DEI LAVORI COMPLETATI

1

Toccare il display dello stato dei lavori, quindi toccare la scheda corrispondente al lavoro di cui si desidera verificare il contenuto.

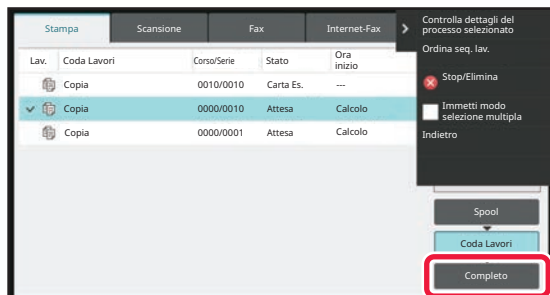
2

Toccare il tasto [Completo].

3

Toccare il lavoro di cui si desidera verificare il contenuto, quindi toccare il tasto [Controlla dettagli del processo selezionato] sul pannello operativo.

I lavori controllabili vengono visualizzati come tasti che è possibile toccare.

- I diversi contenuti dei lavori vengono visualizzati in modalità diverse.
- Per informazioni sulle icone visualizzate sui tasti dei lavori o sui messaggi visualizzati in "Stato", vedere "[LETTURA DELL'ELENCO DEI LAVORI \(pagina 2-67\)](#)".



LETTURA DELL'ELENCO DEI LAVORI

Di seguito è illustrato il significato delle singole icone dei lavori e dei messaggi visualizzati in "Stato":

Icone che indicano il tipo di lavoro

	Lavoro di stampa (RGB/CMYK)		Lavoro di copia
	Lavoro di scansione per e-mail		Lavoro di scansione su FTP
	Lavoro di scansione su Cartella di rete		Lavoro di scansione su desktop
	Lavoro di trasmissione fax		Lavoro di ricezione fax
	Lavoro di trasmissione PC-Fax		Lavoro di trasmissione Internet fax (incluso SMTP diretto)
	Lavoro di trasmissione PC-I-Fax		Lavoro di stampa file della Scansione su unità loc.
	Lavoro di ricezione Internet fax (incluso SMTP diretto)		Lavoro di broadcast* Lavoro di instradamento in entrata
	Lavoro di copia o stampa in parallelo		Lavoro di broadcast* Lavoro di instradamento in entrata (quando una destinazione è un indirizzo di destinazione di gruppo)*
	Lavoro di scansione OSA		

* Viene visualizzata in un lavoro di trasmissione.



Messaggi visualizzati in "Stato"

lavoro in corso

Display	Stato
"Stampa"	Lavoro di stampa in corso
"Copia..."	Lavoro di copia in corso
"Connessione"	Connessione in corso
"Invio"	Invio in corso.
"Ricezione"	Ricezione
"In corso"	Elaborazione
"Tel"	Conversazione con un interlocutore tramite telefono esterno
"Interrotto"	Il lavoro è stato interrotto.
"Toner Es."	Toner esaurito
"Carta Es."	Carta esaurita
"Carta inceppata"	Carta inceppata
"Attesa"	Attesa
"Riscaldam."	Riscaldamento
"Limite"	È stato raggiunto il limite dell'account
"Attesa Rep."	Time-out ricezione conferma della trasmissione
"Errore"	Si è verificato un errore durante l'esecuzione del lavoro.

Lavoro riservato

Display	Stato
"Attesa"	Lavoro in attesa di esecuzione.
"Modo Riten."	Nuovo tentativo dopo che l'esecuzione del lavoro non è riuscita a causa di un errore di comunicazione o di un altro problema.
"Attesa Rep."	In attesa di conferma della trasmissione di un Internet Fax
Vengono visualizzati giorno e ora	Lavoro di trasmissione programmata (viene visualizzata l'ora specificata)

Lavoro completato

Display	Stato
"OK"	Terminazione normale
"Invio OK"	La trasmissione è stata completata.
"Linea NG Ck"	Cavo linea fax non collegato
"In Memoria"	La ricezione è stata completata ma il fax non è ancora stato stampato. I dati ricevuti (le singole pagine) non sono stati stampati o inoltrati. (I dati ricevuti non sono stati eliminati.)
"Ricevuto"	I dati del fax ricevuto sono stati stampati. Il fax è stato ricevuto. I dati ricevuti (i singoli file) sono stati memorizzati.



Display	Stato
"Avanzam. OK"	I dati ricevuti (i singoli file) sono stati inoltrati.
"FAST"	Trasmissione FAST completata.
"Interrotto"	Il lavoro è stato interrotto.
"Cancellare"	I dati ricevuti nella schermata di controllo immagini sono stati eliminati.
"Numero di destinazioni per la trasmissione riuscite/Totale destinazioni OK"	Completamento di un'operazione di trasmissione broadcast, polling seriale o instradamento in entrata. Se la trasmissione a 3 destinazioni su 5 è andata a buon fine, verrà visualizzato il messaggio "003/005 OK".
"Nes.risp.ta"	Si è verificato un errore perché la destinazione non ha risposto
"Occupato"	Si è verificato un errore perché l'interlocutore era occupato.
"Ricevuto"	È stato ricevuto un messaggio e-mail diverso da un Internet Fax
"Respinto"	È stato inviato da un mittente bloccato dalla funzione anti fax indesiderati.
"NGxxxxx"	Trasmissione o ricezione non riuscita a causa di un errore di comunicazione (viene visualizzato un codice di errore a 6 cifre in xxxxxx.)
"Errore"	Si è verificato un errore durante l'esecuzione del lavoro.
"Limite"	Lavori con allegati e-mail che superano la dimensione massima
"displayed"*	Viene visualizzato sulla macchina ricevente quando è impostata la conferma di consegna
"dispatched"*	Viene inoltrato a un'altra destinazione prima di essere visualizzato sulla macchina ricevente quando è impostata la conferma di consegna
"processed"*	Viene elaborato senza essere visualizzato sulla macchina ricevente quando è impostata la conferma di consegna
"deleted"*	Messaggio eliminato sulla macchina ricevente quando è impostata la conferma di consegna
"denied"*	La macchina ricevente si è rifiutata di notificare alla macchina trasmittente l'avvenuta elaborazione dei contenuti del messaggio quando è impostata la conferma di consegna
"failed"*	Si è verificata una condizione anomala quando è impostata la conferma di consegna

* Se l'apparecchio ricevente è una macchina SHARP, nel rapporto di quest'ultima apparirà "inviato" se il fax è stato ricevuto normalmente oppure "elaborato" se la ricezione non è andata a buon fine.
Se è impostata la conferma di consegna per Internet Fax, viene visualizzato il valore di esito della trasmissione indicato sull'e-mail di ritorno che conferma la consegna.



INSERIMENTO DEI CARATTERI

INSERIMENTO DEI CARATTERI

NOMI E FUNZIONI DEI TASTI DELLA TASTIERA VIRTUALE

Visualizzare la tastiera virtuale per registrare il nome di un file, un programma, una cartella o un utente.

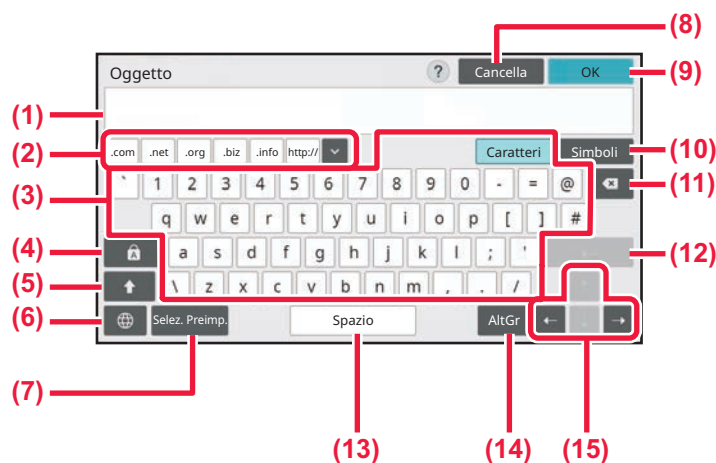

- | | |
|---|---|
| <p>(1) Area di inserimento del testo
Visualizza il testo inserito.</p> <p>(2) Tasto parole registrate
Recupera le parole memorizzate. Utilizzare "Impostazioni" per memorizzare le parole.</p> <p>(3) Tastiera
Toccare un tasto per inserire il testo. I tipi di tasti variano in funzione della modalità di inserimento selezionata.</p> <p>(4) Tasto [BLOC MAIUSC]
Cambia le lettere in maiuscolo. Usare questo tasto per inserire una serie di lettere maiuscole.</p> <p>(5) Tasto [MAIUSC]
Cambia le lettere in maiuscolo.</p> <p>(6) Selezione Tastiera
Commuta il layout dei tasti.</p> <p>(7) Selez. Preimp.
Utilizzare per richiamare un oggetto per e-mail o il testo preimpostato memorizzati in precedenza.</p> <p>(8) Tasto [Annulla]
Esce dalla tastiera virtuale.</p> | <p>(9) Tasto [OK]
Finalizza i caratteri inseriti ed esce dalla tastiera virtuale.</p> <p>(10) Tasto [Simboli]
Passa ad altre modalità di inserimento.</p> <p>(11) Tasto BACKSPACE
Elimina un carattere verso sinistra.</p> <p>(12) Tasto [Immettere]
Fissa provvisoriamente i caratteri convertiti e inserisce un'interruzione di riga.</p> <p>(13) Tasto [Spazio]
Converte i caratteri inseriti. Se non si specificano i caratteri da convertire, il tasto [Spazio] inserisce uno spazio tra le parole.</p> <p>(14) Tasto [AltGr]
Usato per immettere i caratteri accentati e i simboli speciali.</p> <p>(15) Tasti cursore
Utilizzati per spostare il cursore o per cambiare l'intervallo del target di conversione specificato.</p> |
|---|---|



La tastiera virtuale visualizzata nella figura è puramente indicativa. È possibile che siano abilitati tasti diversi a seconda della situazione reale e della modalità di inserimento dei caratteri.



CONFIGURAZIONE DELL'IMPOSTAZIONE DELLA TASTIERA

In "Impostazioni (amministratore)", selezionare [Impostazioni di sistema] → [Impostazioni comuni] → [Impostazioni Pann. Operat.] → [Impost. tastiera].

Impost. tastiera

Impostazione tastiera predef.

Configurare le impostazioni relative alla tastiera utilizzata per digitare i testi.

Selezione Tastiera

È possibile cambiare il layout e la visualizzazione dei testi in base alla lingua impostata.

Imposta priorità tastiera

Se è collegata una tastiera esterna, specificare se attribuire la priorità alla tastiera esterna o alla tastiera visualizzata sul pannello a sfioramento (tastiera virtuale).

Impostazione modello tastiera virtuale

È possibile registrare in anticipo un testo che viene usato spesso quando si immette un indirizzo o un nome di dominio. Immettere un massimo di 16 caratteri.



COPIATRICE

OPERAZIONI PRELIMINARI ALL'USO DELLA MACCHINA COME COPIATRICE

MODALITÀ DI COPIA	3-3
MODALITÀ SEMPLIFICATA (EASY).....	3-3
MODALITÀ NORMALE.....	3-6
SELEZIONE DELLA MODALITÀ DI COPIATURA	3-6

PROCEDURA DI BASE PER L'ESECUZIONE DELLE COPIE

COPIA	3-7
IMPOSTAZIONI PREDEFINITE PER LA COPIA.....	3-11
CONTROLLO DEL FORMATO DELL'ORIGINALE	3-12
MODALITÀ SEMPLIFICATA (EASY).....	3-12
MODALITÀ NORMALE.....	3-12
SELEZIONE DEL VASSOIO DELLA CARTA PER LA COPIA 3-15	
COPIA AUTOMATICA A 2 FACCIATE	3-16
USO DELL'ALIMENTATORE AUTOMATICO DEI DOCUMENTI PER LA COPIA A 2 FACCIATE.....	3-16
USO DEL PIANO DOCUMENTI PER LA COPIA A 2 FACCIATE.....	3-18
MODIFICA DELL'ESPOSIZIONE E DEL TIPO DI IMMAGINE DELL'ORIGINALE	3-20
REGOLAZIONE AUTOMATICA DELL'ESPOSIZIONE E DEL TIPO DI ORIGINALE.....	3-20
REGOLAZIONE MANUALE DELL'ESPOSIZIONE E DEL TIPO DI ORIGINALE.....	3-20
INGRANDIMENTO/RIDUZIONE	3-22
SELEZIONE AUTOMATICA DEL RAPPORTO.....	3-22
SELEZIONE MANUALE DEL RAPPORTO.....	3-23
INGRANDIMENTO O RIDUZIONE DI LUNGHEZZA E LARGHEZZA SEPARATAMENTE.....	3-26
SELEZIONE DELL'ORIENTAMENTO E DEL FORMATO DELL'ORIGINALE	3-29
IMPOSTAZIONE DELL'ORIENTAMENTO DELL'ORIGINALE.....	3-29
IMPOSTAZIONE DELL'ORIENTAMENTO E DEL FORMATO DELL'ORIGINALE.....	3-30
IMPOSTAZIONE DELL'ORIENTAMENTO E DEL FORMATO DI ORIGINALI IN FORMATO NON STANDARD 3-31	
MEMORIZZAZIONE DEI FORMATI DI USO PIÙ FREQUENTE	3-32
MEMORIZZAZIONE DEI FORMATI DEGLI ORIGINALI (MODIFICA/ELIMINAZIONE).....	3-32
ESECUZIONE DI COPIE USANDO IL VASSOIO DI BYPASS 3-35	
ESECUZIONE DI COPIE USANDO IL VASSOIO DI BYPASS.....	3-35
IMPOSTAZIONE DEL TIPO E DEL FORMATO DI CARTA CARICATA NEL VASSOIO DI BYPASS.....	3-36

USCITA	3-37
MODIFICA DELLA DESTINAZIONE DI USCITA.....	3-39
IMPOSTAZIONE FASCIC/GRUPPO.....	3-40
IMPOSTAZIONI DI PINZATURA.....	3-41
IMPOSTAZIONI DI FORATURA.....	3-47
IMPOSTAZIONE DI PIEGATURA.....	3-49
INSERIMENTO DI SEPARATORI DI PAGINA TRA COPIE O LAVORI.....	3-56
FUNZIONI DI COPIA BATCH	3-58
COPIA DI PIÙ ORIGINALI COME PAGINA SINGOLA (N SU 1).....	3-58
COPIA DI SINGOLE PAGINE APPAIATE IN UN DOCUMENTO RILEGATO (MODO LIBRO).....	3-61
COPIA DI ENTRAMBI I LATI DI UN BIGLIETTO COME PAGINA SINGOLA (FORMATO BIGLIETTO).....	3-63
RIPETIZIONE DELLA STESSA IMMAGINE SU UN SINGOLO FOGLIO (RIPETI LAYOUT).....	3-65
COPIA DI MOLTEPLICI BIGLIETTI DA VISITA (BIGLIETTO DA VIS. COPIA).....	3-71

ALTRE FUNZIONI

FUNZIONI DI MODIFICA USCITA E LAYOUT	3-74
ESECUZIONE DI COPIE IN FORMATO LIBRETTO (OPUSCOLO).....	3-74
COPIA DI PIÙ ORIGINALI SU OGNI PAGINA DELL'OPUSCOLO (OPUSCOLO 2 SU 1 / 4 SU 1).....	3-77
COPIA DI UN OPUSCOLO (COPIA LIBRETTO).....	3-80
SUDDIVISIONE IN PAGINE DELL'ORIGINALE DI UN OPUSCOLO (SUDDIVIDI LIBRO).....	3-83
FUNZIONI DI RISPARMIO CARTA E TEMPO	3-85
ELIMINAZIONE DI PAGINE VUOTE DALLA COPIA DI UN ORIGINALE (SALTA PAGINE VUOTE).....	3-85
REGOLAZIONE DELLO SFONDO SCHIARENDO O SCURENDO LE AREE CHIARE DELL'ORIGINALE (REGOLAZIONE SFONDO).....	3-87
ESECUZIONE DI UNA COPIA DI PROVA (VERIF. COPIA) 3-89	
CONTROLLO DEL NUMERO DI FOGLI ORIGINALI DIGITALIZZATI (CONTEGGIO ORIGINALE).....	3-91
USO DI DUE MACCHINE PER RIDURRE IL TEMPO DI COPIA (COPIA IN PARALLELO).....	3-93
FUNZIONI DI RINFORZO SICUREZZA	3-95
RIEMPIMENTO CON DATI PER PREVENIRE COPIE NON AUTORIZZATE (STAMPA MOTIVO NASCOSTO).....	3-95
FUNZIONI DI POSIZIONAMENTO DELL'USCITA E REGOLAZIONE DEI MARGINI	3-97
AGGIUNTA DI MARGINI (SPOSTAMENTO MARGINE).....	3-97
CANCELLAZIONE DI OMBRE PERIFERICHE PER LA COPIA (CANCELLA).....	3-99
COPIA DI ORIGINALI SENZA TAGLIO AI BORDI (COPIA MARGINI AL VIVO).....	3-102
COPIA AL CENTRO DEL FOGLIO (CENTRATURA).....	3-103





IMPOSTAZIONE DELLA POSIZIONE DELLA CARTA (POSIZIONE IMMAGINE)	3-104
FUNZIONI DI SCANSIONE.....	3-106
SCANSIONE CONTEMPORANEA DI NUMEROSI ORIGINALI (PREPARAZ. LAVORO)	3-106
SCANSIONE DI ORIGINALI CON FORMATI DIVERSI (ORIG. FORMATI MISTI)	3-109
SCANSIONE DI ORIGINALI SOTTILI (SCANS. LENTA) . . .	3-112
SCANSIONE DI ORIGINALI PESANTI (SCANSIONE CARTA PESANTE)	3-113
REGOLAZIONE DELLA RISOLUZIONE DURANTE LA SCANSIONE (RISOLUZIONE)	3-114
FUNZIONI DI AGGIUNTA DI TESTO E IMMAGINE. . . .	3-115
STAMPA DI DATE, NUMERI DI PAGINA E FILIGRANE (TIMBRO)	3-115
AGGIUNTA DI UN'IMMAGINE REGISTRATA A UN ORIGINALE (IMM. PERSON.)	3-118
INSERIMENTO DI COPERTINE NELLE COPIE (COPERTINE/INSERTI)	3-121
INSERIMENTO DI INSERTI NELLE COPIE (COPERTINE/INSERTI)	3-130
VERIFICA, MODIFICA ED ELIMINAZIONE DEL LAYOUT DI PAGINA DI COPERTINE E INSERTI (LAYOUT DI PAGINA)	3-135
INTRODUZIONE DI INSERTI TRA DUE LUCIDI (INSERTI LUCIDI)	3-136
FUNZIONI PER USI SPECIFICI	3-138
COPIA DI DIDASCALIE SU CARTA A RUBRICA (COPIA STAMPA)	3-138
CREAZIONE DI UNA COPIA FORMATO POSTER (MULTI-PAGINE INGRANDIMENTO)	3-143
COPIA CON IMMAGINE SPECULARE (IMM.SPECULARE)	3-145
FUNZIONI DI REGOLAZIONE USCITA E DENSITÀ . . .	3-146
INVERSIONE DI BIANCO E NERO IN UNA COPIA (B/N INVERSO)	3-146
REGOLAZIONE SEMPLICE DELLA QUALITÀ DI IMMAGINE (REGOLAZIONE RAPIDA QUALITÀ IMMAGINE)	3-147
REGOLAZIONE DELLA NITIDEZZA DI UN'IMMAGINE (NITIDEZZA)	3-148
AREA DI REGOLAZIONE DELLA DENSITÀ PER LA COPIA (BILANCIAMENTO DEL GRIGIO)	3-149

COMODE FUNZIONI DI COPIA

INTERRUZIONE DI UNA COPIA	3-150
INVIO DI DATI DURANTE LA COPIA	3-151
LAVORI DI COPIA	3-152
PROGRAMMI	3-153
MEMORIZZAZIONE DI UN PROGRAMMA	3-153
RICHIAMO DI UN PROGRAMMA	3-156
ELIMINAZIONE E RIDENOMINAZIONE DI UN PROGRAMMA	3-156



OPERAZIONI PRELIMINARI ALL'USO DELLA MACCHINA COME COPIATRICE

MODALITÀ DI COPIA

Sono disponibili due modalità di copia: modalità semplificata e modalità normale.

La modalità semplice è limitata alle funzioni utilizzate di frequente, che permettono di eseguire agevolmente la maggior parte dei lavori di copia.

Se occorre selezionare impostazioni dettagliate o funzioni speciali, utilizzare la modalità normale. In modalità normale è possibile utilizzare tutte le funzioni.

MODALITÀ SEMPLIFICATA (EASY)

La modalità semplificata consente di selezionare le impostazioni di base per la copia.

Prima schermata

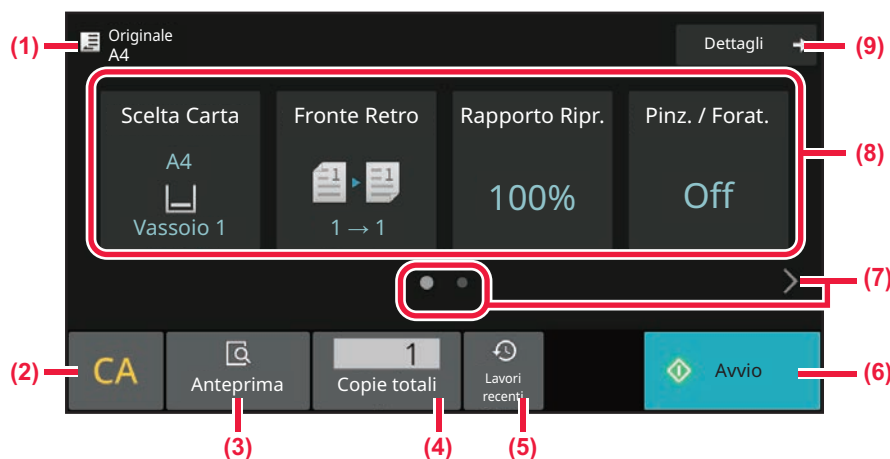

Seconda schermata

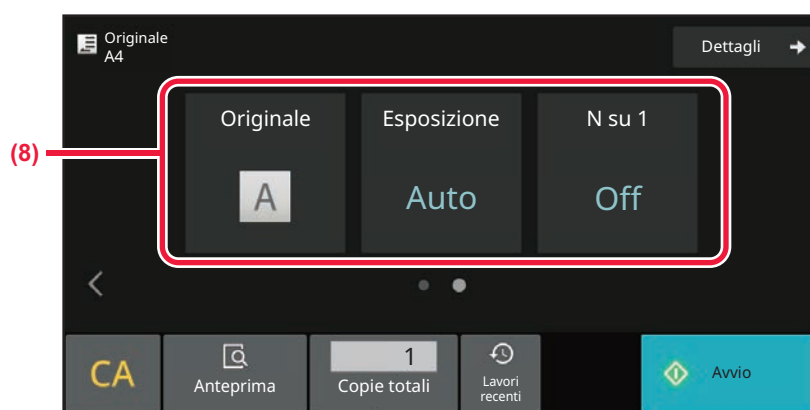

- (1) Visualizza il formato dell'originale posizionato.
 - [SELEZIONE DELL'ORIENTAMENTO E DEL FORMATO DELL'ORIGINALE \(pagina 3-29\)](#)
- (2) Ripristina tutte le impostazioni.
- (3) Effettuare la scansione dell'originale e visualizzare un'immagine di anteprima.
 - [SCHERMATA DI ANTEPRIMA \(pagina 2-12\)](#)
- (4) Inserire il numero di copie.
- (5) È possibile caricare l'impostazione del lavoro usato di recente.
 - [Lavori recenti \(pagina 2-9\)](#)



- (6) **Avvia la copia.**
- (7) **Modifica il display delle funzioni.**
- (8) **Selezionare la funzione da impostare.**
- (9) **Passare in modalità normale.**
 - ▶ [MODALITÀ NORMALE \(pagina 3-6\)](#)



In modalità semplice, è possibile impostare le seguenti funzioni.

- Scelta Carta
[SELEZIONE DEL VASSOIO DELLA CARTA PER LA COPIA \(pagina 3-15\)](#)
- Fronte Retro
[COPIA AUTOMATICA A 2 FACCIATE \(pagina 3-16\)](#)
- Rapporto Ripr.
[INGRANDIMENTO/RIDUZIONE \(pagina 3-22\)](#)
- Pinz. / Forat.
[USCITA \(pagina 3-37\)](#)
- Originale
[SELEZIONE DELL'ORIENTAMENTO E DEL FORMATO DELL'ORIGINALE \(pagina 3-29\)](#)
- Esposizione
[MODIFICA DELL'ESPOSIZIONE E DEL TIPO DI IMMAGINE DELL'ORIGINALE \(pagina 3-20\)](#)
- N su 1
[COPIA DI PIÙ ORIGINALI COME PAGINA SINGOLA \(N SU 1\) \(pagina 3-58\)](#)
- Form.biglietto
[COPIA DI ENTRAMBI I LATI DI UN BIGLIETTO COME PAGINA SINGOLA \(FORMATO BIGLIETTO\) \(pagina 3-63\)](#)
- Prepar.lavoro
[SCANSIONE CONTEMPORANEA DI NUMEROSI ORIGINALI \(PREPARAZ. LAVORO\) \(pagina 3-106\)](#)
- Salta pagine vuote
[ELIMINAZIONE DI PAGINE VUOTE DALLA COPIA DI UN ORIGINALE \(SALTA PAGINE VUOTE\) \(pagina 3-85\)](#)
- Modo Libro
[COPIA DI SINGOLE PAGINE APPAIATE IN UN DOCUMENTO RILEGATO \(MODO LIBRO\) \(pagina 3-61\)](#)



• **Per selezionare una funzione in modalità semplificata (Easy)**

In "Impostazioni (amministratore)", selezionare [Impostazioni di sistema] → [Impostazioni comuni] → [Impostazioni Pann. Operat.] → [Impost. modalità facile] → [Copia semplice].

• **Annullamento del messaggio di avvertenza visualizzato passando dalla modalità semplice a quella normale**

In "Impostazioni (amministratore)", selezionare [Impostazioni di sistema] → [Impostazioni comuni] → [Impostazioni Pann. Operat.] → [Impost. modalità facile] → [Mostra un messaggio di conferma selezionando "Dettagli" in Mod. Facile] per disabilitare questa impostazione.



MODALITÀ NORMALE

La modalità normale consente di selezionare qualsiasi impostazione delle funzioni da utilizzare per la copia.

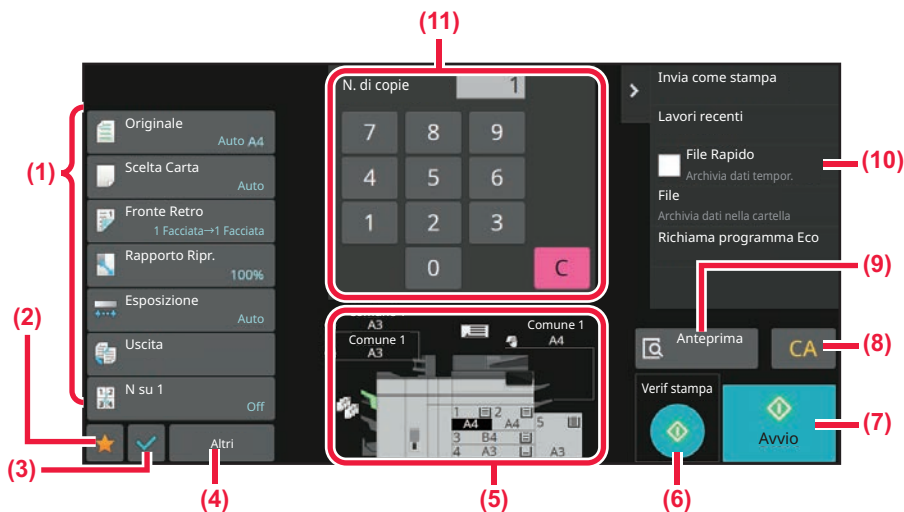

- (1) Tasti di impostazione utilizzati per la copia.
- (2) Saranno visualizzati gli elementi di impostazione preferiti. Registrare gli elementi [Altro] e i programmi usati di frequente. I preferiti possono essere registrati alla registrazione di un programma.
- (3) Controllare le impostazioni attuali.
- (4) Visualizza tasti diversi dai tasti Impostazione indicati sopra.
- (5) Indica la presenza o l'assenza di un originale e il formato carta caricato in ogni vassoio. Toccare per aprire la schermata di selezione della carta.
- (6) Avvia la copia di prova.
- (7) Avvia la copia in bianco e nero o a colori.
- (8) Ripristina tutte le impostazioni.
- (9) Effettuare la scansione dell'originale e visualizzare un'immagine di anteprima.
 - [SCHEMATA DI ANTEPRIMA \(pagina 2-12\)](#)
- (10) Visualizza le funzioni che possono essere utilizzate in modalità di copia.
- (11) Inserire il numero di copie.



Il contenuto della schermata può variare a seconda dei dispositivi installati.

SELEZIONE DELLA MODALITÀ DI COPIATURA

Cambiare la modalità di copia in un'altra modalità come spiegato in [CAMBIO DI MODALITÀ \(pagina 2-11\)](#).



PROCEDURA DI BASE PER L'ESECUZIONE DELLE COPIE

COPIA

Questa sezione spiega la procedura di base per la copia. Selezionare le impostazioni nell'ordine illustrato per fare in modo che le operazioni di copia si svolgano agevolmente.

Per le procedure dettagliate di selezione delle impostazioni, vedere la spiegazione di ciascuna impostazione in questo capitolo .

1

Passare alla modalità di copia.

[SELEZIONE DELLA MODALITÀ DI COPIATURA \(pagina 3-6\)](#)

2

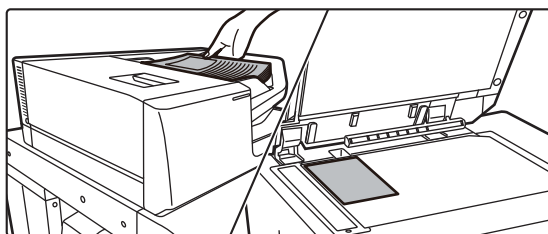

Posizionare l'originale.

Posizionare l'originale nel vassoio dell'alimentatore automatico dei documenti oppure sul piano documenti.

[ALIMENTATORE AUTOMATICO DEI DOCUMENTI \(pagina 1-40\)](#)

[LASTRA DI ESPOSIZIONE \(pagina 1-46\)](#)



3

Selezionare le funzioni.

Per l'originale specificare il formato di scansione, l'esposizione, la risoluzione e altro ancora.

Toccare il tasto [Originale] e specificare l'orientamento dell'originale in modo che sia riconosciuto correttamente.

[IMPOSTAZIONE DELL'ORIENTAMENTO DELL'ORIGINALE \(pagina 3-29\)](#)

In modalità semplificata (Easy)

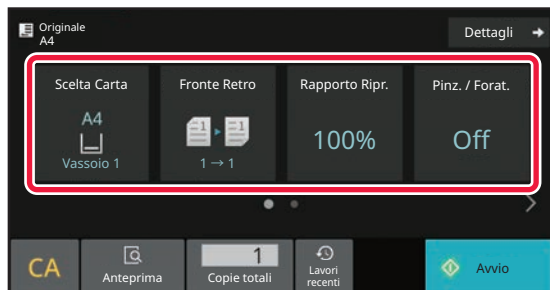

[SELEZIONE DEL VASSOIO DELLA CARTA PER LA COPIA \(pagina 3-15\)](#)

[COPIA AUTOMATICA A 2 FACCIATE \(pagina 3-16\)](#)

[SELEZIONE AUTOMATICA DEL RAPPORTO \(pagina 3-22\)](#)

[USCITA \(pagina 3-37\)](#)

[SELEZIONE DELL'ORIENTAMENTO E DEL FORMATO DELL'ORIGINALE \(pagina 3-29\)](#)

[REGOLAZIONE AUTOMATICA DELL'ESPOSIZIONE E DEL TIPO DI ORIGINALE \(pagina 3-20\)](#)

[COPIA DI PIÙ ORIGINALI COME PAGINA SINGOLA \(N SU 1\) \(pagina 3-58\)](#)

[COPIA DI ENTRAMBI I LATI DI UN BIGLIETTO COME PAGINA SINGOLA \(FORMATO BIGLIETTO\) \(pagina 3-63\)](#)

[SCANSIONE CONTEMPORANEA DI NUMEROSI ORIGINALI \(PREPARAZ. LAVORO\) \(pagina 3-106\)](#)

[ELIMINAZIONE DI PAGINE VUOTE DALLA COPIA DI UN ORIGINALE \(SALTA PAGINE VUOTE\) \(pagina 3-85\)](#)

[COPIA DI SINGOLE PAGINE APPAIATE IN UN DOCUMENTO RILEGATO \(MODO LIBRO\) \(pagina 3-61\)](#)

In modalità normale

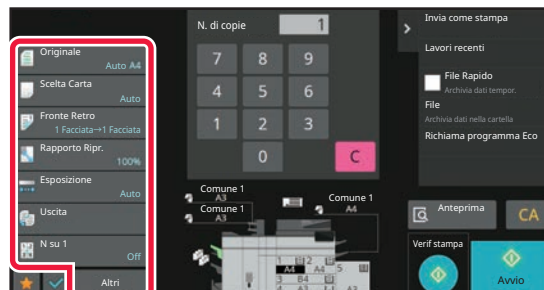

[SELEZIONE DELL'ORIENTAMENTO E DEL FORMATO DELL'ORIGINALE \(pagina 3-29\)](#)

[SELEZIONE DEL VASSOIO DELLA CARTA PER LA COPIA \(pagina 3-15\)](#)

[COPIA AUTOMATICA A 2 FACCIATE \(pagina 3-16\)](#)

[INGRANDIMENTO O RIDUZIONE DI LUNGHEZZA E LARGHEZZA SEPARATAMENTE \(pagina 3-26\)](#)

[REGOLAZIONE AUTOMATICA DELL'ESPOSIZIONE E DEL TIPO DI ORIGINALE \(pagina 3-20\)](#)

[USCITA \(pagina 3-37\)](#)

[COPIA DI PIÙ ORIGINALI COME PAGINA SINGOLA \(N SU 1\) \(pagina 3-58\)](#)

[ALTRE FUNZIONI \(pagina 3-74\)](#)



4

Digitalizzare l'originale.

Toccare il tasto [Anteprima] per digitalizzare l'originale.

In modalità semplificata (Easy)

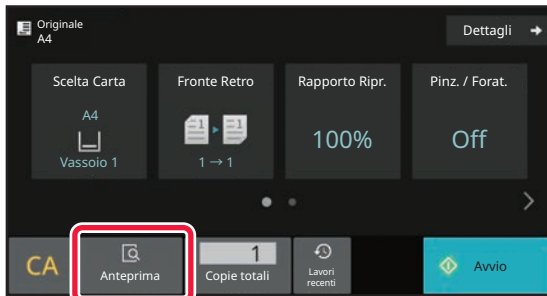

In modalità normale

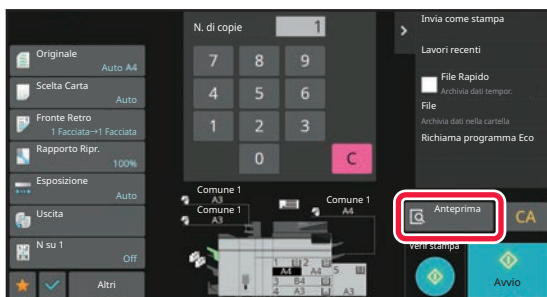

- Per creare copie a 2 facciate, configurare le impostazioni per la copia a 2 facciate prima di eseguire la scansione dell'originale.
[COPIA AUTOMATICA A 2 FACCIATE \(pagina 3-16\)](#)
- Se non si controlla l'immagine di anteprima, toccare il tasto [Avvio] per avviare la copia.



5

Controllare l'immagine di anteprima.

Visualizzare l'immagine di anteprima dell'originale digitalizzato.

Nella schermata di anteprima, controllare le impostazioni.

[SCHERMATA DI ANTEPRIMA \(pagina 2-12\)](#)

In modalità semplificata (Easy)



In modalità normale

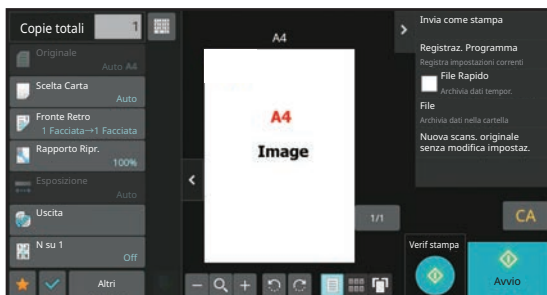

6

Toccare il tasto [Avvio] per avviare la copia.

Quando si esegue una sola serie di copie non è necessario specificare il numero di copie.



- Per annullare tutte le impostazioni, toccare il tasto [CA].
Quando si tocca il tasto [CA], tutte le impostazioni selezionate fino a quel momento vengono annullate e viene visualizzata nuovamente la schermata di base.
- Per annullare la copia, toccare il tasto [Annulla copia].



- **Per eseguire più serie di copie:**

Toccare il tasto del display di copia che specifica il numero di copie.
In modalità semplificata (Easy)

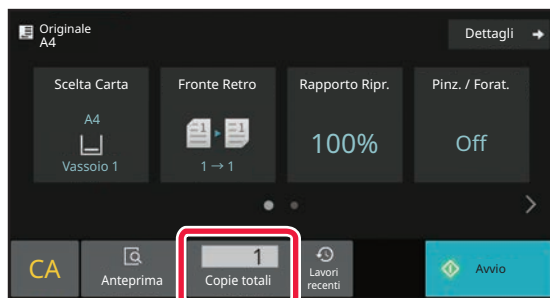

In modalità normale

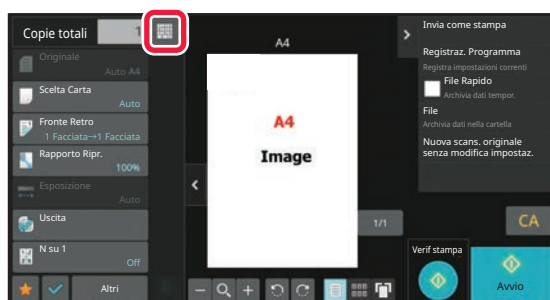

- In modalità normale, è possibile toccare [File] o [File Rapido] sul pannello operativo prima di avviare il lavoro di copia, in modo da salvare l'originale in un file.

[FILE RAPIDO \(pagina 7-11\)](#)

[FILE \(pagina 7-12\)](#)

IMPOSTAZIONI PREDEFINITE PER LA COPIA

Effettuare l'impostazione in "Impostazione stato iniziale" di "Impostazioni copia" nelle Impostazioni di sistema.



CONTROLLO DEL FORMATO DELL'ORIGINALE

MODALITÀ SEMPLIFICATA (EASY)

Il formato dell'originale posizionato è visualizzato nell'angolo superiore sinistro della schermata.

Quando si posiziona l'originale dell'alimentatore automatico dei documenti, l'icona dell'originale viene visualizzata accanto al formato dell'originale.

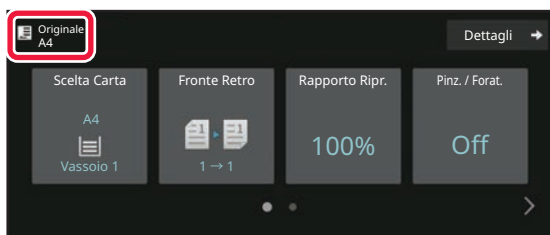

MODALITÀ NORMALE

Controllare il formato dell'originale posizionato sul display del tasto [Originale].

Se il formato dell'originale è impostato su [Auto], viene visualizzato il formato rilevato automaticamente (formato standard). Se il formato dell'originale è specificato manualmente, viene visualizzato il formato dell'originale specificato.

Quando si posiziona l'originale nell'alimentatore automatico dei documenti, l'icona dell'originale viene visualizzata sopra l'alimentatore automatico dei documenti.

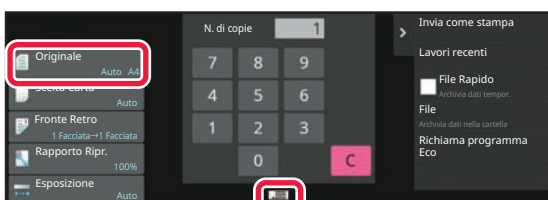

Formati standard

I formati standard sono formati che possono essere rilevati automaticamente dalla macchina.

Per i formati standard rilevabili, vedere [FORMATI ORIGINALI RILEVABILI \(pagina 1-38\)](#).



- Anche quando [Originale] è impostato su [Auto], è possibile che alcuni formati degli originali vengano rilevati come altri formati simili al formato standard.

In questo caso, impostare manualmente il formato dell'originale.

[SELEZIONE DELL'ORIENTAMENTO E DEL FORMATO DELL'ORIGINALE \(pagina 3-29\)](#)

- Quando si posiziona un originale in formato non standard sul piano documenti, il formato potrà essere rilevato più facilmente se si posiziona un foglio bianco A4 (8-1/2" x 11"), B5 (5-1/2" x 8-1/2") o in un altro formato standard sopra l'originale.



ORIENTAMENTO DELL'ORIGINALE POSIZIONATO

Posizionare l'originale come illustrato di seguito.

Se si posiziona l'originale con un orientamento non corretto, la foratura o la pinzatura potrebbe essere praticata in una posizione non corretta.

Nella "schermata di anteprima" visualizzare l'orientamento della pagina o l'immagine di anteprima.

[SCHERMATA DI ANTEPRIMA \(pagina 2-12\)](#)

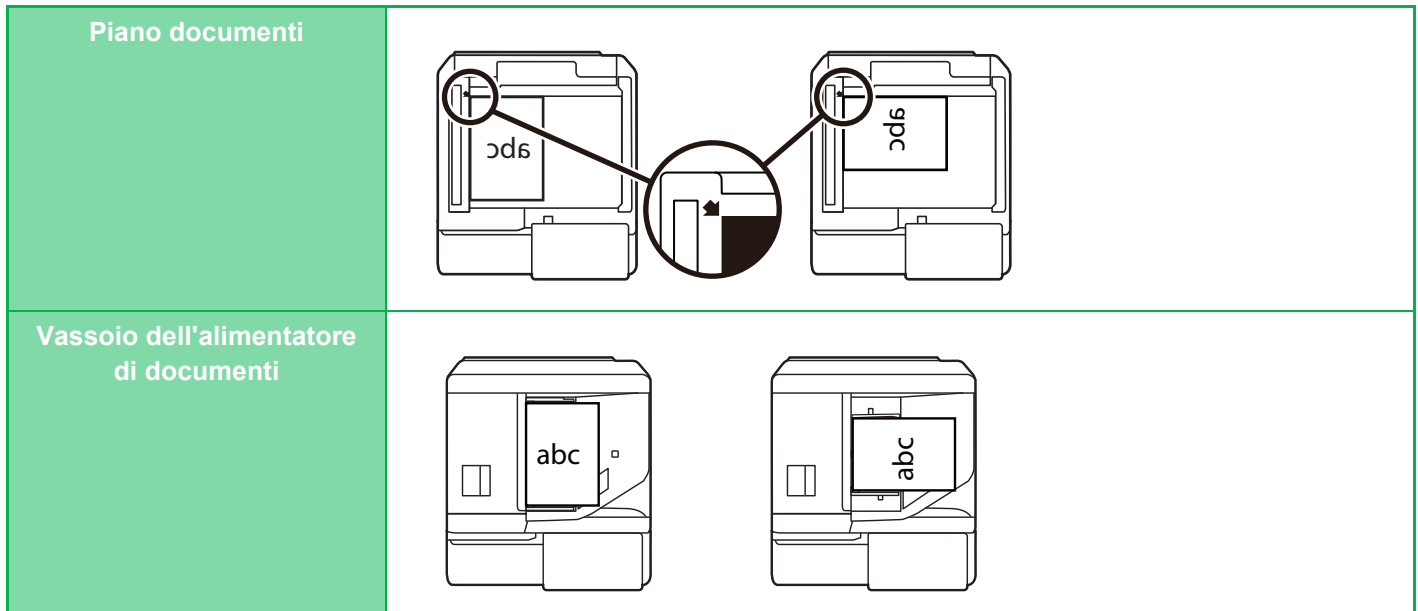

Impostare l'orientamento dell'immagine in modo che l'orientamento dell'originale posizionato sia riconosciuto correttamente.
Per informazioni sull'orientamento dell'originale, vedere [IMPOSTAZIONE DELL'ORIENTAMENTO DELL'ORIGINALE \(pagina 3-29\)](#).



ROTAZIONE AUTOMATICA DELL'IMMAGINE DA COPIARE (ROTAZIONE COPIA)

Se l'orientamento dell'originale è diverso da quello della carta, l'immagine originale verrà ruotata automaticamente di 90 gradi in modo da corrispondere all'orientamento della carta.

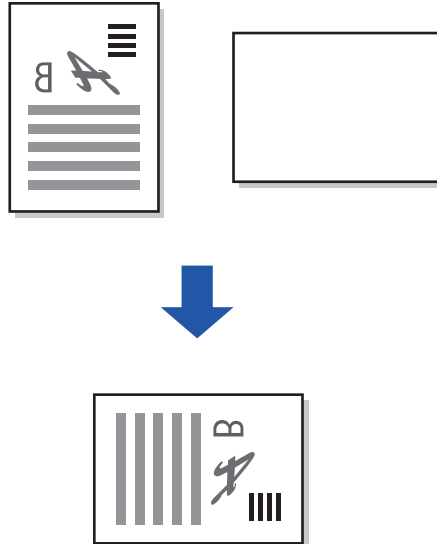



SELEZIONE DEL VASSOIO DELLA CARTA PER LA COPIA

La macchina è impostata per selezionare automaticamente un vassoio dello stesso formato della carta corrispondente al formato dell'originale posizionato (selezione automatica della carta).

Se non è possibile rilevare correttamente il formato dell'originale perché non è un formato standard o se si desidera modificare il formato della carta per la copia, è possibile selezionare manualmente il vassoio della carta.



- Se il vassoio selezionato esaurisce la carta durante un lavoro di copia ed è presente un altro vassoio dotato dello stesso formato e tipo di carta, quest'ultimo verrà automaticamente selezionato e il lavoro di copia continuerà.
- Se non viene caricato un formato idoneo di carta da fotocopia, la copia potrebbe fermarsi.

1

Toccare il tasto [Scelta Carta].

[PROCEDURA DI BASE PER L'ESECUZIONE DELLE COPIE \(pagina 3-7\)](#)

2

Toccare il tasto del vassoio desiderato.

Al termine della procedura di impostazione, toccare il tasto [OK].

In modalità semplificata (Easy)



In modalità normale

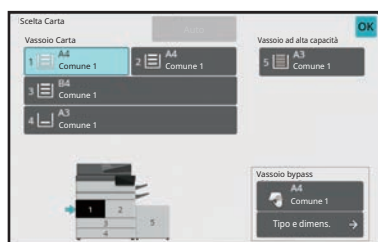

- Se è selezionato il vassoio di bypass, specificare il tipo e il formato della carta caricata nel vassoio.
[IMPOSTAZIONE DEL TIPO E DEL FORMATO DI CARTA CARICATA NEL VASSOIO DI BYPASS \(pagina 3-36\)](#)
- In modalità normale, è inoltre possibile aprire la schermata [Scelta carta] toccando l'immagine della macchina nella schermata iniziale.



Per selezionare automaticamente il vassoio, toccare il tasto [Auto].



COPIA AUTOMATICA A 2 FACCIATE

USO DELL'ALIMENTATORE AUTOMATICO DEI DOCUMENTI PER LA COPIA A 2 FACCIATE

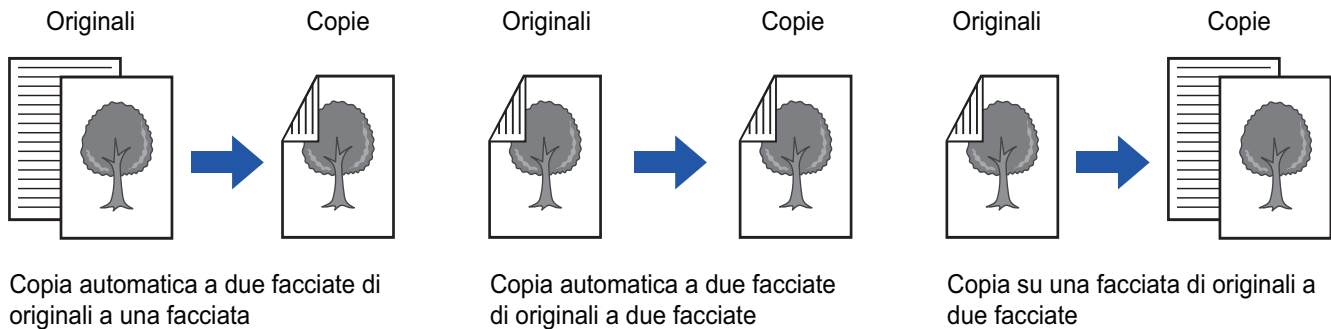

- Per creare copie a 2 facciate, configurare le impostazioni per la copia a 2 facciate prima di eseguire la scansione dell'originale.
- La copia su entrambi i lati consente di risparmiare carta.

1

Collocare gli originali nel vassoio dell'alimentatore automatico dei documenti.

[ALIMENTATORE AUTOMATICO DEI DOCUMENTI \(pagina 1-40\)](#)

2

Toccare il tasto [Fronte Retro].

[SCHERMATA DI ANTEPRIMA \(pagina 2-12\)](#)

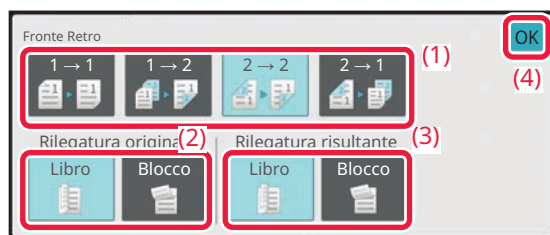
3

Selezionare la modalità di copia a due facciate

- (1) Selezionare il tipo di copia a due facciate.
- (2) Se l'originale è impostato su "2 Facciate", selezionare "Libro" o "Blocco" in "Rilegatura originale".
- (3) Se l'uscita è impostata su "2 Facciate", selezionare "Libro" o "Blocco" in "Rilegatura risultante".
- (4) Al termine della procedura di impostazione, toccare [OK].



4

Controllare la carta (vassoio) da utilizzare per la copia, quindi toccare i tasti delle altre impostazioni che si desidera selezionare.

Toccare il tasto [Originale] e specificare l'orientamento dell'originale in modo che sia riconosciuto correttamente.

[IMPOSTAZIONE DELL'ORIENTAMENTO DELL'ORIGINALE \(pagina 3-29\)](#)

Per dettagli sulle funzioni impostabili, vedere il passaggio 3 in "[COPIA \(pagina 3-7\)](#)".

5

Controllare l'anteprima.

[SCHERMATA DI ANTEPRIMA \(pagina 2-12\)](#)

6

Toccare il tasto [Avvio] per avviare la copia.



USO DEL PIANO DOCUMENTI PER LA COPIA A 2 FACCIATE

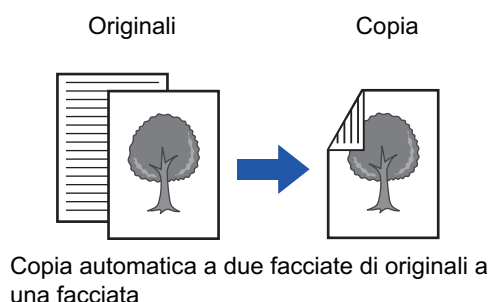

La copia su entrambi i lati consente di risparmiare carta.

1

Collocare l'originale sulla lastra di esposizione.

[LASTRA DI ESPOSIZIONE \(pagina 1-46\)](#)

2

Toccare il tasto [Fronte Retro].

[PROCEDURA DI BASE PER L'ESECUZIONE DELLE COPIE \(pagina 3-7\)](#)

3

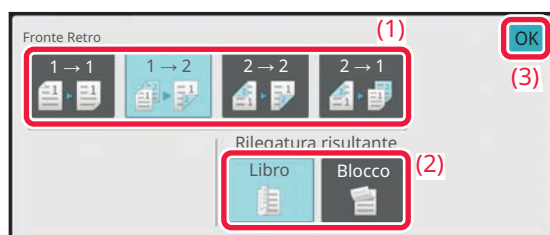

Selezionare la modalità di copia a due facciate.

- (1) Toccare il tasto [1 → 2].
- (2) Se l'uscita è impostata su "2 Facciate", selezionare "Libro" o "Blocco" in "Rilegatura risultante".
- (3) Al termine della procedura di impostazione, toccare [OK].



- I tasti [2 → 2] e [2 → 1] non possono essere utilizzati in caso di copia dal piano documenti.
- A seconda del formato dell'originale inserito, è possibile che non venga selezionato automaticamente lo stesso formato dell'originale. In tal caso, cambiare il vassoio carta manualmente.



4

Controllare la carta (vassoio) da utilizzare per la copia, quindi toccare i tasti delle altre impostazioni che si desidera selezionare.

Toccare il tasto [Originale] e specificare l'orientamento dell'originale in modo che sia riconosciuto correttamente.

[IMPOSTAZIONE DELL'ORIENTAMENTO DELL'ORIGINALE \(pagina 3-29\)](#)

Per dettagli sulle funzioni impostabili, vedere il passaggio 3 in "[COPIA \(pagina 3-7\)](#)".

5

Toccare il tasto [Avvio].

6

Impostare l'originale successivo, quindi toccare il tasto [Avvio] per digitalizzare l'originale.

Toccare lo stesso tasto toccato al punto 5.

Ripetere l'operazione fino al termine della scansione di tutti gli originali.

7

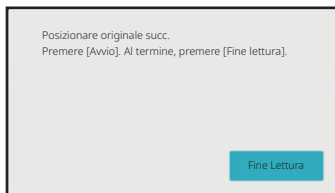

Toccare il tasto [Fine Lettura] per avviare la copia.



MODIFICA DELL'ESPOSIZIONE E DEL TIPO DI IMMAGINE DELL'ORIGINALE

REGOLAZIONE AUTOMATICA DELL'ESPOSIZIONE E DEL TIPO DI ORIGINALE

Per impostazione predefinita, la regolazione dell'esposizione automatica consente di regolare il livello di esposizione e il tipo di originale appropriati per l'originale da copiare. (Viene visualizzato [Auto].)

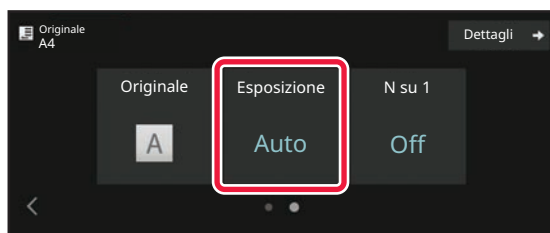

REGOLAZIONE MANUALE DELL'ESPOSIZIONE E DEL TIPO DI ORIGINALE

Questa sezione illustra come selezionare il tipo di originale a seconda dell'originale da copiare o come regolare manualmente l'esposizione.

1

Toccare il tasto [Esposizione].

[MODALITÀ DI COPIA \(pagina 3-3\)](#)

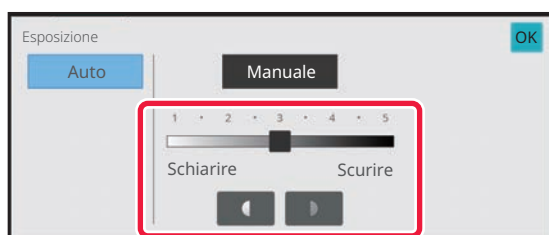
2

Toccare   o spostare il cursore per regolare l'esposizione di copia.

Dopo la regolazione, toccare il tasto [OK].

La procedura in modalità semplificata è conclusa.

3

Per selezionare più impostazioni dettagliate, toccare il tasto [Dettagli] per passare in modalità normale.

[MODALITÀ SEMPLIFICATA \(EASY\) \(pagina 3-3\)](#)

4

Toccare il tasto [Esposizione].



5



Toccare il tasto corrispondente al tipo di immagine originale appropriato per specificare il tipo di originale.

Toccare il tasto che corrisponde all'originale.

Tasti di selezione del tipo di immagine originale

- **Testo:**
Utilizzare questa modalità per i documenti con testo normale.
- **Testo/Foto Stampata:**
Questa modalità costituisce la soluzione più equilibrata per la copia di originali contenenti sia testo che foto stampate, come nel caso di riviste o cataloghi.
- **Testo/Foto:**
Questa modalità costituisce la soluzione più equilibrata per la copia di originali contenenti sia testo che foto, come nel caso di documenti di testo con foto incollate.
- **Foto Stampata:**
Questa modalità rappresenta la soluzione ideale per la copia di foto stampate, ad esempio in riviste o cataloghi.
- **Foto:**
Utilizzare questa modalità per la copia di foto.
- **Mappa:**
Questa modalità è la più adatta per copiare le delicate sfumature di colore e il testo di piccole dimensioni presenti nella maggior parte delle mappe.
- **Originale Chiaro:**
Utilizzare questa modalità per originali contenenti annotazioni a matita.



- Se si utilizza una copia o una pagina stampata dalla macchina come originale:
Se si utilizza una copia o una pagina stampata dalla macchina come originale, toccare la casella di controllo [Copia della copia] in modo da visualizzare .
[Copia della copia] è disponibile quando si seleziona [Auto], [Testo], [Foto Stampata] o [Testo/Foto Stampata] come tipo di immagine originale.
- Se si desidera rendere più visibili le parti dell'evidenziatore:
Se si utilizza una pagina con righe evidenziate come originale, toccare la casella di controllo [Copia orig. con linee evidenziate] in modo da visualizzare .

6



Toccare   o spostare il cursore per regolare l'esposizione di copia.

Se viene regolata l'esposizione con il tipo di originale impostato su [Auto], il tipo di immagine originale viene automaticamente impostato su [Testo/Foto Stampata]. Dopo la regolazione, toccare il tasto [OK].



Linee guida per il livello di esposizione quando si seleziona [Testo] per "Tipo esposizione/originale"

- Da 1 a 2: originali scuri, per esempio quotidiani
- 3: originali con densità di inchiostro normale
- Da 4 a 5: originali con testo scritto a matita o molto chiaro



INGRANDIMENTO/RIDUZIONE

SELEZIONE AUTOMATICA DEL RAPPORTO

In questa sezione viene illustrato come selezionare automaticamente il rapporto più adatto al formato di carta quando il vassoio viene modificato manualmente per eseguire una copia su un foglio il cui formato è diverso da quello dell'originale.

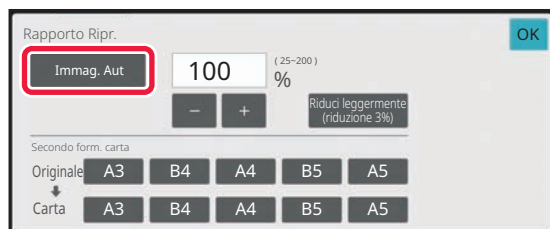

Per poter utilizzare la funzione Immagine Aut con originali di formato non standard, è necessario immettere il formato.

1

Selezionare manualmente il vassoio della carta e posizionare l'originale.

Posizionare l'originale nel vassoio dell'alimentatore automatico dei documenti oppure sul piano documenti.

[SELEZIONE DEL VASSOIO DELLA CARTA PER LA COPIA \(pagina 3-15\)](#)

[ALIMENTATORE AUTOMATICO DEI DOCUMENTI \(pagina 1-40\)](#)

[LASTRA DI ESPOSIZIONE \(pagina 1-46\)](#)

2

Toccare il tasto [Copy Ratio].

[MODALITÀ DI COPIA \(pagina 3-3\)](#)

3

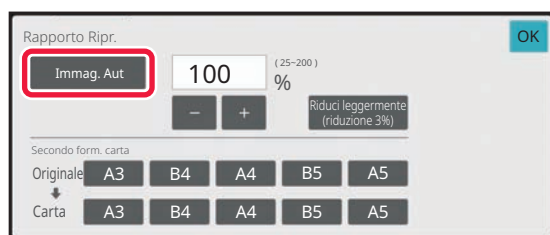

Toccare il tasto [Immag. Aut].

Il rapporto di riduzione o di ingrandimento viene selezionato automaticamente in base al formato dell'originale e al formato selezionato.

Il rapporto selezionato verrà automaticamente visualizzato nel display dei rapporti.



- **Per annullare l'impostazione di selezione automatica del rapporto:**

Toccare [Immag. Aut] per deselectionarlo.

- **Per ripristinare il rapporto del 100%:**

Toccare il tasto [100%].



SELEZIONE MANUALE DEL RAPPORTO

In questa sezione viene illustrato come specificare un rapporto quando si esegue una copia su un foglio il cui formato è diverso da quello dell'originale o quando si modifica il formato dell'immagine per la copia.

Per specificare il rapporto è possibile utilizzare i tre metodi descritti di seguito.

Impostazione del rapporto di ingrandimento desiderato

Utilizzando   o il tasto 10, è possibile regolare il rapporto di ingrandimento a incrementi dell'1% per specificare il valore desiderato.

I tasti del rapporto preselezionato permettono di scegliere il rapporto di ingrandimento o di riduzione tra i formati fissi comunemente utilizzati.

È possibile aggiungere fino a due valori di rapporto ai tasti dei rapporti preselezionati, rispettivamente per l'ingrandimento e la riduzione.

Impostazione del formato carta

Consente di impostare i formati dell'originale e dell'output per ottenere automaticamente il rapporto appropriato.

Ad esempio, selezionando l'A3 come formato originale e l'A4 come formato carta, il rapporto viene automaticamente impostato su 70%.

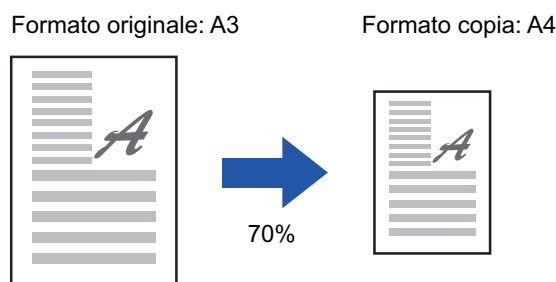

Impostazione delle dimensioni delle immagini

Consente di impostare le dimensioni delle immagini dell'originale e dell'output per ottenere automaticamente il rapporto appropriato.

Per eseguire una copia con lo stesso rapporto tra il formato verticale e quello orizzontale, immettere uno dei due formati.

Ad esempio, immettendo 90 mm come formato originale e 135 mm come formato dell'output, le proporzioni vengono automaticamente impostate su 150%.

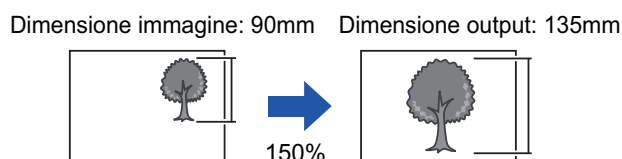

Quando si usa l'alimentatore automatico dei documenti, è possibile scegliere rapporti dal 25% al 200%, sia in orizzontale che in verticale.



Per ripristinare il rapporto del 100%:

Toccare il tasto [100%].



Impostazione del rapporto di ingrandimento desiderato

1 Toccare il tasto [Copy Ratio].

[MODALITÀ DI COPIA \(pagina 3-3\)](#)

2

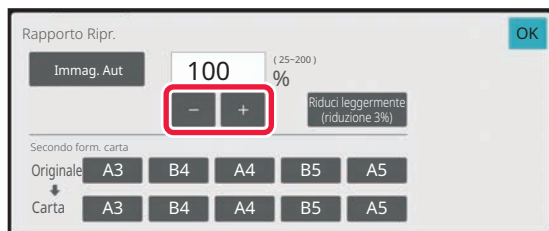

Toccare **- +** per impostare il rapporto.

Al termine della procedura di impostazione, toccare il tasto [OK].

Verificare che sia selezionato un formato carta adatto al rapporto impostato.



- Se si tocca il tasto [Riduci leggermente (riduzione 3%)], il rapporto verrà impostato su un valore inferiore del 3% rispetto a quello specificato.

In modalità normale

- Sono disponibili due schermate di impostazioni. Utilizzare il tasto [Altro parametro] per spostarsi tra le schermate.
- Per impostare rapidamente l'area, specificare innanzitutto un valore che si avvicina a quello desiderato utilizzando i tasti numerici, quindi regolarlo con **- +**.
- È possibile aggiungere due valori di rapporto utilizzati di frequente al tasto del rapporto preselezionato, rispettivamente per l'ingrandimento e la riduzione.



Per annullare tutte le impostazioni:
Toccare il tasto [CA].

Impostazione del formato carta

1 Toccare il tasto [Copy Ratio].

[MODALITÀ DI COPIA \(pagina 3-3\)](#)

2

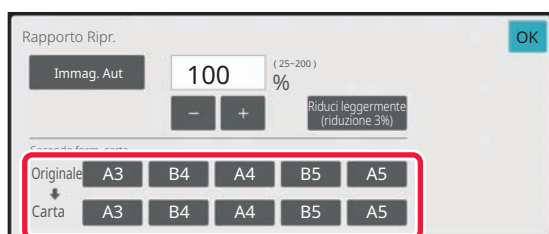

Specificare il formato dell'originale (formato carta dell'originale caricato) e il formato della copia (formato carta della copia in uscita).

Al termine della procedura di impostazione, toccare il tasto [OK].



Per annullare tutte le impostazioni:
Toccare il tasto [CA].



Impostazione delle dimensioni delle immagini

1

Toccare il tasto [Dettagli] per passare alla modalità normale.

[MODALITÀ SEMPLIFICATA \(EASY\) \(pagina 3-3\)](#)

2

Toccare il tasto [Copy Ratio].

3

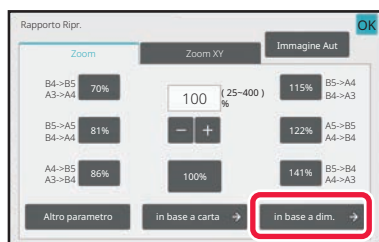

Toccare il tasto [in base a dim.] della scheda [Zoom].

4

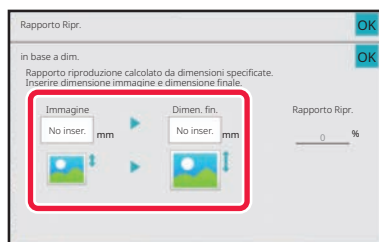

Specificare il formato dell'immagine (dimensioni dell'immagine da ingrandire o ridurre) e il formato dell'output (dimensioni delle immagini ingrandite o ridotte).

Toccare l'area corrispondente al formato dell'immagine e dell'output, quindi immettere i rispettivi valori utilizzando i tasti numerici.

Al termine della procedura di impostazione, toccare il tasto [OK].



- **Se è stata immessa una dimensione non corretta:**

Toccare il tasto numerico [C] che appare quando si tocca l'area di immissione e impostare la dimensione corretta.

- **Per annullare tutte le impostazioni:**

Toccare il tasto [CA].



INGRANDIMENTO O RIDUZIONE DI LUNGHEZZA E LARGHEZZA SEPARATAMENTE

Questa sezione illustra come specificare separatamente i rapporti di riproduzione orizzontale e verticale.

Quando si seleziona il 50% per il rapporto orizzontale e il 70% per quello verticale

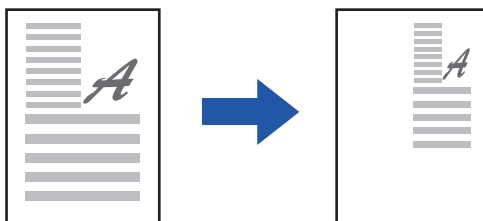

Per specificare il rapporto è possibile utilizzare i tre metodi descritti di seguito.

Utilizzo del tasto del rapporto preselezionato

È possibile specificare un rapporto combinando il tasto del rapporto preselezionato (preregistrato).

Impostazione del rapporto desiderato

Specificare un rapporto combinando **- +** che consente di regolare il rapporto a incrementi dell'1%.

Impostazione delle dimensioni delle immagini

Consente di impostare le dimensioni delle immagini dell'originale e dell'output per ottenere automaticamente il rapporto appropriato.

Immettere il valore verticale e quello orizzontale.



Quando si usa l'alimentatore automatico dei documenti, è possibile scegliere rapporti dal 25% al 200%, sia in orizzontale che in verticale.



Per annullare l'impostazione relativa allo zoom XY:

Toccare la scheda [Zoom] o il tasto [CA].



Utilizzo del tasto del rapporto preselezionato

1

Toccare il tasto [Dettagli] per passare alla modalità normale.

[MODALITÀ SEMPLIFICATA \(EASY\) \(pagina 3-3\)](#)

2

Toccare il tasto [Copy Ratio], quindi toccare la scheda [Zoom XY].

3

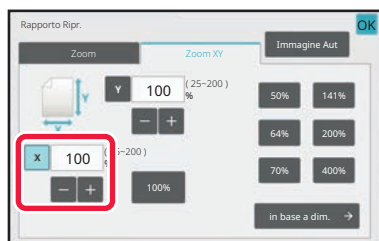

Toccare il tasto [X], quindi impostare il rapporto X (orizzontale).



- Per impostare rapidamente il rapporto, specificare innanzitutto un valore che si avvicina a quello desiderato, quindi regolarlo con **-** **+**.
- Toccare ciascuna area delle direzioni X (orizzontale) e Y (verticale), quindi immettere le dimensioni mediante i tasti numerici.

4

Toccare il tasto [Y] e impostare il rapporto Y (verticale) seguendo la stessa procedura utilizzata per il tasto [X].

Al termine della procedura di impostazione, toccare il tasto [OK].

Verificare che sia selezionato un formato carta adatto al rapporto impostato.



Impostazione delle dimensioni delle immagini

1

Toccare il tasto [in base a dim.].

[Impostazione del rapporto di ingrandimento desiderato \(pagina 3-24\)](#)

2

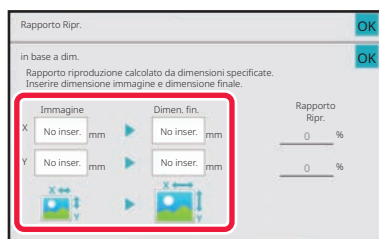

Specificare le dimensioni X e Y del formato dell'immagine e di quello dell'output.

Verificare che sia selezionato un formato carta adatto al rapporto impostato.

Al termine della procedura di impostazione, toccare il tasto [OK].



Toccare le aree corrispondenti al formato dell'immagine e dell'output, quindi immettere i rispettivi valori utilizzando i tasti numerici.



• **Se è stata immessa una dimensione non corretta:**

Toccare il tasto numerico [C] che appare quando si tocca l'area di immissione e impostare la dimensione corretta.

• **Per annullare tutte le impostazioni:**

Toccare il tasto [CA].



SELEZIONE DELL'ORIENTAMENTO E DEL FORMATO DELL'ORIGINALE

Se il formato dell'originale non è standard o non viene rilevato correttamente, specificarlo manualmente. Impostare l'orientamento dell'immagine in modo che l'orientamento dell'originale posizionato sia riconosciuto correttamente.



Impostare l'orientamento e il formato dell'originale prima di digitalizzarlo.

IMPOSTAZIONE DELL'ORIENTAMENTO DELL'ORIGINALE

Specificando il lato di partenza (lato superiore o sinistro) dell'originale posizionato, l'orientamento dell'originale verrà riconosciuto correttamente.

Le impostazioni della posizione di finitura e del layout N su 1 vengono specificate utilizzando l'orientamento riconosciuto.

In modalità semplificata (Easy)

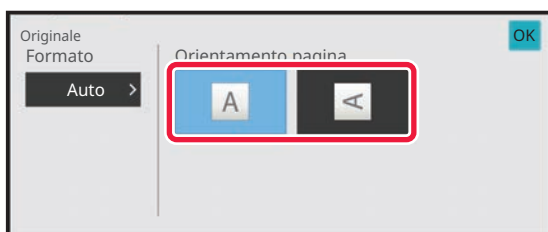

In modalità normale





IMPOSTAZIONE DELL'ORIENTAMENTO E DEL FORMATO DELL'ORIGINALE

1

Toccare il tasto [Originale] per impostare l'orientamento dell'originale.

[MODALITÀ DI COPIA \(pagina 3-3\)](#)

2

Toccare il tasto [Auto].

3

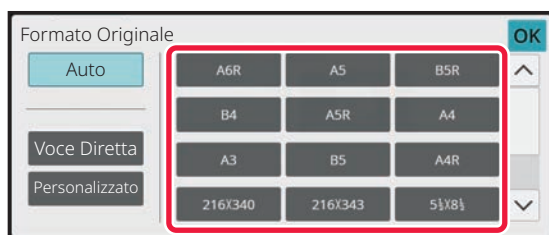

Toccare il tasto corrispondente al formato originale appropriato.

Al termine della procedura di impostazione, toccare il tasto [OK].



IMPOSTAZIONE DELL'ORIENTAMENTO E DEL FORMATO DI ORIGINALI IN FORMATO NON STANDARD

1

Toccare il tasto [Originale] per impostare l'orientamento dell'originale.

[MODALITÀ DI COPIA \(pagina 3-3\)](#)

2

Toccare il tasto [Auto].

3

Toccare il tasto [Voce Diretta].

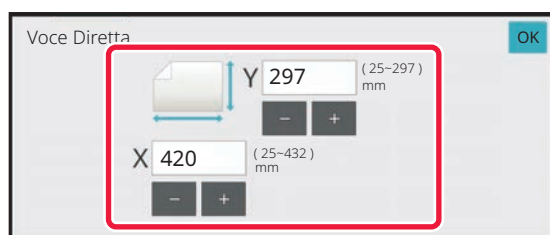
4

Specificare il formato dell'originale.

Al termine della procedura di impostazione, toccare il tasto [OK].



- Toccare le aree corrispondenti a larghezza e altezza, quindi immettere i rispettivi valori utilizzando i tasti numerici.
- I tasti **-** **+** sono utili per regolare con maggiore precisione il valore immesso.

5

Toccare il tasto [OK].

Verificare che il formato originale impostato sia visualizzato in alto a sinistra della schermata.



MEMORIZZAZIONE DEI FORMATI DI USO PIÙ FREQUENTE

È possibile memorizzare i formati non standard degli originali utilizzati di frequente. Questa sezione spiega come memorizzare, richiamare, modificare ed eliminare i formati non standard degli originali.



- Il formato dell'originale resta memorizzato anche se si spegne la macchina.
- È possibile registrare fino a 12 formati non standard dell'originale per le funzioni di copia, fax e invio immagine.
- I formati degli originali aggiunti vengono visualizzati anche in altre modalità.
- Il formato originale può essere registrato, modificato ed eliminato solo in modalità normale.

MEMORIZZAZIONE DEI FORMATI DEGLI ORIGINALI (MODIFICA/ELIMINAZIONE)

1

Toccare il tasto [Dettagli] per passare alla modalità normale.

[MODALITÀ SEMPLIFICATA \(EASY\) \(pagina 3-3\)](#)

2

Toccare il tasto [Originale].

3

Toccare la scheda [Form. Person.].

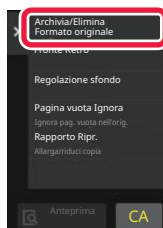
4

Toccare [Archivia/Elimina Formato originale] sul pannello operativo.



5

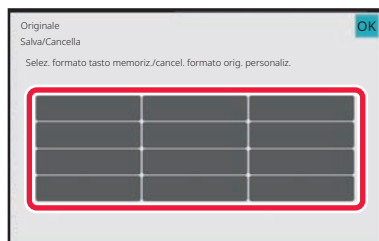

Toccare un tasto () per memorizzare un formato originale personalizzato.

Toccare un tasto che non riporta alcun formato.



Per modificare o cancellare un tasto memorizzato in precedenza:

Toccare il tasto che si desidera modificare o cancellare. Verrà visualizzata la schermata seguente.

- Per modificare il tasto, toccare il tasto [Modificare] e passare al punto successivo.
- Per cancellare il tasto, toccare il tasto [Cancellare]. Assicurarsi che il formato dell'originale sia stato cancellato e toccare il tasto [OK].

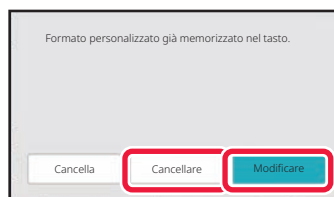

6

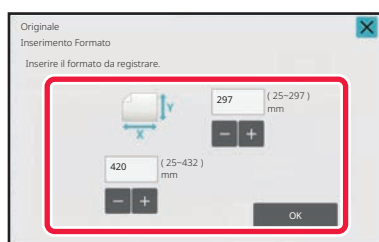

Specificare il formato dell'originale.

Toccare le aree corrispondenti a larghezza e altezza, quindi immettere i rispettivi valori utilizzando i tasti numerici.



I tasti **-** **+** sono utili per regolare con maggiore precisione il valore immesso.

7

Toccare il tasto [OK].

Terminata la configurazione delle impostazioni, toccare il tasto **X** e verificare che il tasto del formato memorizzato nella schermata dell'originale sia stato aggiunto correttamente. Dopo avere eseguito la verifica, toccare [OK].



Per annullare l'operazione:

Toccare il tasto [CA].



Recupero di un formato di originale memorizzato

1

Eeguire i punti da 1 a 2 in [IMPOSTAZIONE DELL'ORIENTAMENTO E DEL FORMATO DELL'ORIGINALE \(pagina 3-30\)](#).

2

Toccare il tasto [Form. Person.].

3

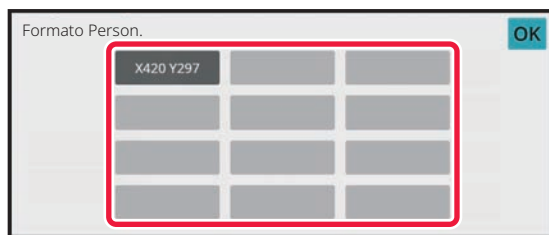

Toccare il tasto corrispondente al formato originale da recuperare.

Dopo aver selezionato il tasto del formato dell'originale, toccare il tasto [OK].



Per annullare l'operazione

Toccare il tasto [CA].

4

Toccare il tasto [OK].

Verificare che il formato originale impostato sia visualizzato in alto a sinistra della schermata.



ESECUZIONE DI COPIE USANDO IL VASSOIO DI BYPASS

ESECUZIONE DI COPIE USANDO IL VASSOIO DI BYPASS

Oltre alla carta comune, il vassoio di bypass consente di eseguire copie su lucidi, buste, carta a rubrica e altri supporti speciali.



Per informazioni dettagliate sui tipi di carta che è possibile caricare nel vassoio di bypass, vedere "[TIPI DI CARTA APPLICABILI \(pagina 1-15\)](#)". Per le precauzioni per il caricamento della carta nel vassoio di bypass, vedere "[CARICAMENTO DELLA CARTA NEL VASSOIO DI BYPASS \(pagina 1-33\)](#)".

1

Caricare la carta nel vassoio bypass.

[CARICAMENTO DELLA CARTA NEL VASSOIO DI BYPASS \(pagina 1-33\)](#)

2

Toccare il tasto [Scelta carta], quindi toccare il tasto del vassoio di bypass.

Ciascun tasto del vassoio di bypass visualizza il formato e il tipo della carta caricata.

[SELEZIONE DEL VASSOIO DELLA CARTA PER LA COPIA \(pagina 3-15\)](#)



Quando occorre apportare delle modifiche all'impostazione, toccare il tasto [Tipo e dimens.] e selezionare formato e tipo di carta.

[IMPOSTAZIONE DEL TIPO E DEL FORMATO DI CARTA CARICATA NEL VASSOIO DI BYPASS \(pagina 3-36\)](#)

**3**

Posizionare l'originale.

Posizionare l'originale nel vassoio dell'alimentatore automatico dei documenti oppure sul piano documenti.

[ALIMENTATORE AUTOMATICO DEI DOCUMENTI \(pagina 1-40\)](#)

[LASTRA DI ESPOSIZIONE \(pagina 1-46\)](#)

4

Toccare il tasto [Avvio] per avviare la copia.



IMPOSTAZIONE DEL TIPO E DEL FORMATO DI CARTA CARICATA NEL VASSOIO DI BYPASS

1

Toccare il tasto [Scelta carta].

[SELEZIONE DEL VASSOIO DELLA CARTA PER LA COPIA \(pagina 3-15\)](#)

2

Toccare il tasto [Tipo e dims.] e quindi il tasto corrispondente al tipo della carta caricata.

3

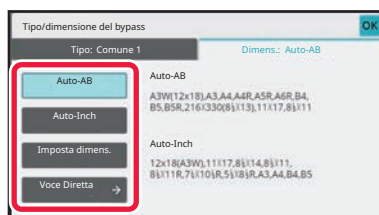

Toccare il tasto [Dimens.] e quindi il tasto corrispondente al formato della carta caricata.

- **[Auto-AB]:**
Rileva automaticamente il formato AB appropriato quando si carica carta in formato A4 o B5.
- **[Auto-Inch]:**
Rileva automaticamente il formato in pollici appropriato quando si carica carta in un formato quale 8-1/2"x11".
- **[Imposta dimens.]:**
Toccare questo tasto per specificare manualmente un formato della carta che non viene rilevato automaticamente.
- **[Voce Diretta]:**
Toccare questo tasto per immettere un valore numerico per il formato della carta caricata.
- **Al termine della procedura di impostazione, toccare il tasto [OK].**



Per immettere direttamente un formato della carta

Toccare il tasto [inch] per impostare un formato carta in pollici oppure toccare il tasto [AB] per impostarlo in millimetri. Terminata l'immissione del formato della carta con il tasto **- +**, toccare il tasto [OK].

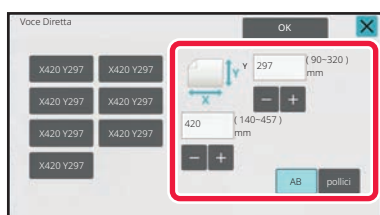



USCITA

Configurare le impostazioni di output per le copie usando i comandi Ordina, Gruppo, Offset, Separatore di pagina, Pinzatura, Foratura o Piegatura. Inoltre, specificare la destinazione di output delle copie.

È possibile toccare il tasto [Uscita] in modalità normale per configurare le impostazioni di tutte le funzioni di output. Dalla modalità semplificata è anche possibile configurare le impostazioni per le funzioni di pinzatura e foratura.



Schermata Produzione della modalità normale

Vassoio di uscita

Specificare la destinazione delle copie.

Se è installato un finitore (stacker grande) o un finitore con pinzatura a sella (stacker grande), è possibile selezionare [Vassoio Sup.], [Vassoio intermed.] o [Vassoio Inf.], oppure se è installato un finitore a sella, è possibile effettuare una selezione tra [Vassoio Superiore], [Vassoio Finitore] e [Vassoio destro].

Offset

Questa funzione consente l'uscita delle copie sfalsandone i singoli fascicoli. Impostando la casella di controllo su si abilita la funzione di offset e impostandola su disabilita la funzione.

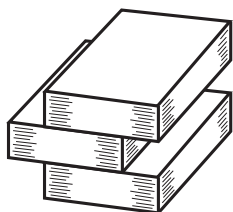

Funzione offset abilitata

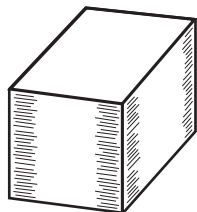

Funzione offset disabilitata



Questa funzione è disponibile quando è installato un finitore o un finitore con pinzatura a sella e si seleziona [Vassoio Sup.], [Vassoio Inf.] o [Vassoio Finitore] come vassoio di uscita.



La selezione della funzione di pinzatura cancella automaticamente il segno di spunta su Offset.



Separatore di pagina

Questa funzione consente di inserire separatori di pagina per ciascun numero di copie specificato o per ciascun lavoro prima dell'uscita.

[RIPETIZIONE DELLA STESSA IMMAGINE SU UN SINGOLO FOGLIO \(RIPETI LAYOUT\) \(pagina 3-65\)](#)

Ordina/Gruppo

Selezionare il metodo di ordinamento durante la copia dell'originale digitalizzato.

"Fascic" consente di ordinare gli originali digitalizzati in fascicoli e di inviarli al vassoio di uscita. "Gruppo" consente di raggruppare gli originali digitalizzati in pagine e di inviarli al vassoio di uscita.

[IMPOSTAZIONE FASCIC/GRUPPO \(pagina 3-40\)](#)

Pinzatura

È possibile pinzare ogni serie di copie oppure è possibile piegare i fogli e pinzarli al centro.

[Pinzatura ON \(senza cucitura a sella\) \(pagina 3-42\)](#)

[Cucitrice a sella \(pagina 3-43\)](#)



La funzione di pinzatura è disponibile solo se è installato il finitore o il finitore con pinzatura a sella.

La funzione di pinzatura a sella è disponibile solo se è installato il finitore con pinzatura a sella.

Foratura

Questa funzione consente di forare copie e inviarle al vassoio di uscita.

[IMPOSTAZIONI DI FORATURA \(pagina 3-47\)](#)



La funzione di foratura è disponibile solo se è installato il modulo di foratura.

Piegatura

Le copie possono essere piegate e inviate al vassoio di uscita.

[IMPOSTAZIONE DI PIEGATURA \(pagina 3-49\)](#)



Questa funzione è disponibile quando è installato un finitore o un finitore con pinzatura a sella e si seleziona [Vassoio Sup.], [Vassoio Inf.] o [Vassoio Finitore] come vassoio di Carta uscita.



MODIFICA DELLA DESTINAZIONE DI USCITA

Specificare la destinazione delle copie.

1

Toccare il tasto [Dettagli] per passare alla modalità normale.

[MODALITÀ SEMPLIFICATA \(EASY\) \(pagina 3-3\)](#)



Toccare il tasto [Originale] e specificare l'orientamento dell'originale in modo che sia riconosciuto correttamente.

[IMPOSTAZIONE DELL'ORIENTAMENTO DELL'ORIGINALE \(pagina 3-29\)](#)

2

Toccare il tasto [Uscita].

3



Selezionare il vassoio di uscita da "Vassoio Uscita".

Al termine della procedura di impostazione toccare il tasto [OK].





- Se è installato un finitore (stacker grande) o un finitore con pinzatura a sella (stacker grande), è possibile selezionare il tasto [Vassoio Sup.], [Vassoio intermed.] o [Vassoio Inf.].
- Se è installato un finitore o un finitore con pinzatura a sella, è possibile selezionare il tasto [Vassoio Superiore] o [Vassoio Finitore].

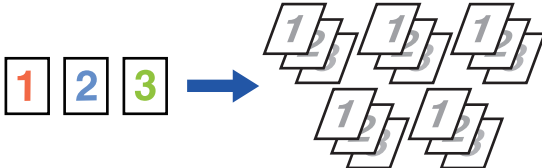

IMPOSTAZIONE FASCIC/GRUPPO

In questa sezione viene illustrato come selezionare il metodo di fascicolazione quando si invia l'originale digitalizzato al vassoio di uscita.

Auto	Attiva la modalità di fascicolazione quando l'originale viene inserito nell'alimentatore automatico dei documenti e la modalità gruppo quando l'originale viene posizionato sul piano documenti.
Fascicolazione	Fascicola gli originali digitalizzati in serie e li invia al vassoio di uscita. Esempio: Impostando il numero di copie su 5 in fascicolazione 
Gruppo	Raggruppa gli originali digitalizzati in pagine e li invia al vassoio di uscita. Esempio: Impostando il numero di copie su 5 in gruppo 

1

Toccare il tasto [Dettagli] per passare alla modalità normale.

[MODALITÀ SEMPLIFICATA \(EASY\) \(pagina 3-3\)](#)



Toccare il tasto [Originale] e specificare l'orientamento dell'originale in modo che sia riconosciuto correttamente.
[IMPOSTAZIONE DELL'ORIENTAMENTO DELL'ORIGINALE \(pagina 3-29\)](#)

2

Toccare il tasto [Uscita].



Se è installato un finitore o un finitore pinzatura a sella, toccare il tasto [Ordina/ Gruppo] in [Altri].

3

Selezionare il metodo di fascicolazione.

Al termine della procedura di impostazione, toccare il tasto [OK].













- È possibile selezionare la casella di controllo di offset in uscita per fare in modo che ciascuna serie consegnata sia sfalsata rispetto a quella precedente, agevolandone la rimozione dal vassoio di uscita.
- Per cambiare il vassoio di uscita, toccare il tasto [Vassoio Uscita] e selezionare la destinazione.



IMPOSTAZIONI DI PINZATURA

Specificare se pinzare o meno le serie in uscita.

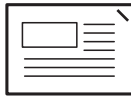
Orientamento verticale

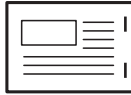
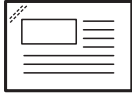
Orientamento originale	Pinzatura	Posizione Punti		
		A sinistra	In alto	A destra
Orientamento verticale	1 punti			
	2 punti			
	Pinzatura senza graffetta			
Orientamento orizzontale	1 punti			
	2 punti			
	Pinzatura senza graffetta			



- Le posizioni dei punti metallici possono essere visualizzate nella "[SCHERMATA DI ANTEPRIMA \(pagina 2-12\)](#)". Il testo verrà stampato nel formato preimpostato indipendentemente dal rapporto di riproduzione o dal formato della carta.
- Per l'utilizzo della funzione di pinzatura è richiesto un finitore, finitore (stacker grande), finitore pinzatura a sella o finitore pinzatura a sella (stacker grande).
- Per l'utilizzo della funzione di pinzatura a sella è richiesto un finitore pinzatura a sella o finitore pinzatura a sella (stacker grande).
- Per l'utilizzo della funzione di pinzatura senza graffetta è richiesto un finitore (stacker grande) o un finitore pinzatura a sella (stacker grande).



Pinzatura ON (senza cucitura a sella)

1**Toccare il tasto [Pinz. / Forat.].**[MODALITÀ DI COPIA \(pagina 3-3\)](#)

Toccare il tasto [Originale] e specificare l'orientamento dell'originale in modo che sia riconosciuto correttamente.

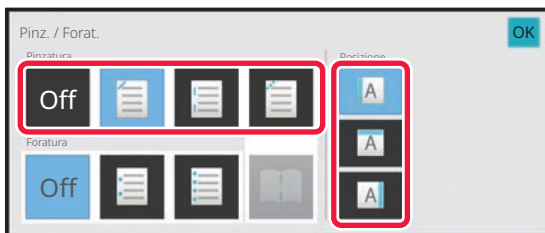
[IMPOSTAZIONE DELL'ORIENTAMENTO DELL'ORIGINALE \(pagina 3-29\)](#)**2**

Selezionare il numero di punti e la posizione di pinzatura.

- Al termine della procedura di impostazione, toccare il tasto [OK].
- Per la pinzatura senza graffetta, non è possibile selezionare una posizione di rilegatura.



In modalità normale

- Toccare il tasto [Uscita] e la scheda [Pinzatura].

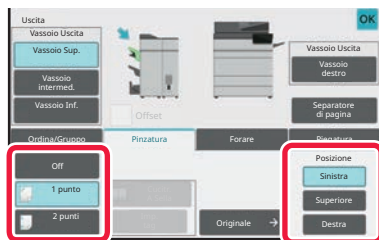

- Per cambiare il vassoio di uscita della carta, selezionare la destinazione in [Vassoio Uscita] di [Altre funzioni] prima di mettere le graffette.
- Se il numero di originali digitalizzati supera il limite di fogli che possono essere pinzati, verrà visualizzato un messaggio. Toccare [Continua] o [Annulla].
[Annulla]: consente di annullare l'impostazione di ordinamento pinzatura.
[Continua]: consente di proseguire senza effettuare la pinzatura.



Cucitrice a sella

1

Toccare il tasto [Pinz. / Forat.].

[MODALITÀ DI COPIA \(pagina 3-3\)](#)



Toccare il tasto [Originale] e specificare l'orientamento dell'originale in modo che sia riconosciuto correttamente.

[IMPOSTAZIONE DELL'ORIENTAMENTO DELL'ORIGINALE \(pagina 3-29\)](#)

2

Selezionare .

3



Selezionare le impostazioni relative al lato di rilegatura e all'originale.

Al termine della procedura di impostazione, toccare il tasto [OK].

[ESECUZIONE DI COPIE IN FORMATO LIBRETTO \(OPUSCOLO\) \(pagina 3-74\)](#)



Impostazioni di pinzatura in modalità normale

Viene descritta la procedura di impostazione in modalità normale.

1

Toccare il tasto [Dettagli] per passare alla modalità normale.

[MODALITÀ SEMPLIFICATA \(EASY\) \(pagina 3-3\)](#)



Toccare il tasto [Originale] e specificare l'orientamento dell'originale in modo che sia riconosciuto correttamente.

[IMPOSTAZIONE DELL'ORIENTAMENTO DELL'ORIGINALE \(pagina 3-29\)](#)

2

Toccare il tasto [Uscita].

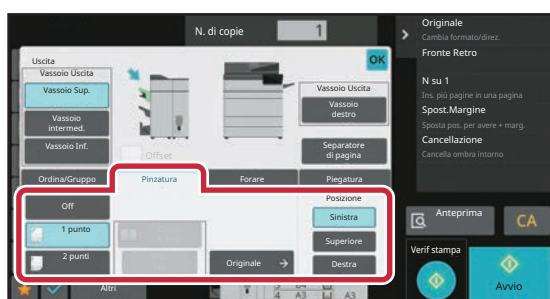
3

Toccare la scheda [Pinzatura], quindi toccare il tasto relativo alla posizione di pinzatura.

Toccare il tasto [Originale] per modificare le impostazioni dell'originale.

È possibile selezionare la posizione di pinzatura da "Posizione" quando si selezionano tasti diversi da [Off], [1 punto (diagonale)] e [Cucitr. A Sella].

Al termine della procedura di impostazione toccare il tasto [OK].



- La pinzatura senza graffetta richiede l'installazione di un finitore o un finitore a sella.
- Se si esegue la pinzatura a 1 punto con un finitore (stacker grande) o un finitore con pinzatura a sella (stacker grande) installato, tutti i punti vengono pinzati diagonalmente.
- Se il numero di originali digitalizzati supera il limite di fogli che possono essere pinzati, verrà visualizzato un messaggio. Toccare il tasto [Continua] o [Annulla].
[Continua]: consente di proseguire senza effettuare la pinzatura.
[Annulla]: consente di annullare l'impostazione di ordinamento pinzatura.



Per annullare la funzione di pinzatura:

Toccare il tasto [Off].



Pinzatura a sella per le copie ordinate

Questa funzione consente di pinzare ogni serie di copie in due posizioni al centro della carta, piegarle a metà e inviarle al vassoio di uscita. Per la piegatura a sella, viene ritagliata una porzione laterale in modo da offrire un'immagine di aspetto gradevole.

Viene descritta la procedura di impostazione in modalità normale.

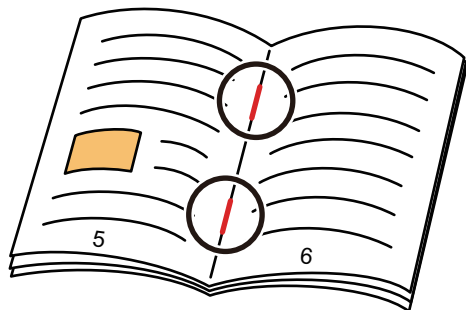

- Le posizioni dei punti metallici possono essere visualizzate nella "[SCHERMATA DI ANTEPRIMA \(pagina 2-12\)](#)".
- Per l'utilizzo della funzione di pinzatura a sella è necessario il finitore con pinzatura a sella.
- La funzione di taglio è disponibile se nella macchina è installata un'unità di taglio.

Cucitrice a sella (Modalità normale)

1

Toccare il tasto [Dettagli] per passare alla modalità normale.

[MODALITÀ SEMPLIFICATA \(EASY\) \(pagina 3-3\)](#)



Toccare il tasto [Originale] e specificare l'orientamento dell'originale in modo che sia riconosciuto correttamente.

[IMPOSTAZIONE DELL'ORIENTAMENTO DELL'ORIGINALE \(pagina 3-29\)](#)

2

Toccare il tasto [Uscita].

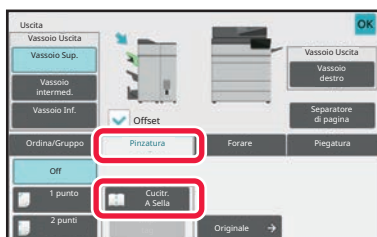
3

Toccare la scheda [Pinzatura], quindi toccare il tasto [Cucitr. A Sella].



4

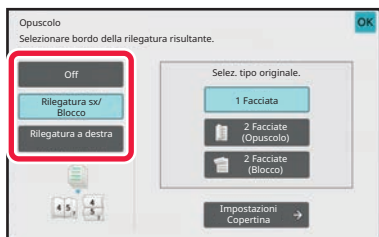

Toccare il tasto [Rilegatura sx/ Blocco] o [Rilegatura a destra] per selezionare un originale e configurare le impostazioni relative alle copertine.

Al termine della procedura di impostazione, toccare il tasto [OK].



- L'originale viene digitalizzato dal lato più interno quando si esegue la piegatura.
- Se il numero di originali digitalizzati supera il limite di fogli che possono essere pinzati, verrà visualizzato un messaggio. Toccare [Dividi], [Continua] o [Annulla].
[Annulla]: Annulla la stampa.
[Dividi]: Suddividere il documento nel numero di fogli che può essere pinzato e procedere con la pinzatura in sella.
[Continua]: Continuare la stampa senza pinzatura in sella.



Per annullare l'impostazione di Cucitrice a sella:
Toccare il tasto [Off].

Impostazioni di taglio

1



Se è selezionata l'opzione Pinzatura a sella, toccare il tasto [Imp. tag].

2



Toccare il tasto [On] e specificare la larghezza di taglio.

Toccare il campo del display con valori numerici della larghezza di taglio e immettere l'intervallo consentito utilizzando i tasti numerici. Altrimenti, toccare **- +**. Al termine della procedura di impostazione toccare il tasto [OK].



Per annullare l'impostazione di taglio:
Toccare il tasto [Off].



IMPOSTAZIONI DI FORATURA

Questa funzione consente di forare le copie e inoltrarle al vassoio.

Esempio: quando l'orientamento dell'originale è orizzontale o verticale e la posizione di foratura è impostata a sinistra

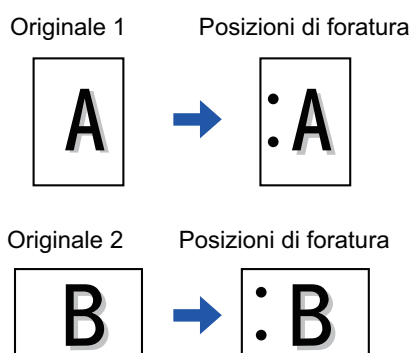

Orientamento originale	Posizione di foratura		
	A sinistra	In alto	A destra
OFF	Foratura non eseguita.		
Orientamento verticale			
Orientamento orizzontale			



- Quando sono contemporaneamente impostate sia la pinzatura che la foratura, le posizioni della foratura sono collegate a quelle della pinzatura.
- Le posizioni di foratura possono essere visualizzate nella "[SCHERMATA DI ANTEPRIMA \(pagina 2-12\)](#)".
- Per forare i fogli è necessario un modulo di foratura.
- Non è possibile utilizzare carta con formato A3W (12" x 18") o supporti speciali, come lucidi e carta a rubrica.
- Non è possibile utilizzare la funzione di foratura insieme alle funzioni di pinzatura e piegatura della carta. Può tuttavia essere utilizzata con queste funzioni se il formato di carta utilizzato è A3, B4, 8K o 11" x 17" per la piegatura a Z.

1

Toccare il tasto [Pinz. / Forat.].

[MODALITÀ DI COPIA \(pagina 3-3\)](#)



Toccare il tasto [Originale] e specificare l'orientamento dell'originale in modo che sia riconosciuto correttamente. [IMPOSTAZIONE DELL'ORIENTAMENTO DELL'ORIGINALE \(pagina 3-29\)](#)

2

Selezionare la foratura e impostare la posizione.

Al termine della procedura di impostazione, toccare [OK].



Modalità normale

1

Toccare il tasto [Dettagli] per passare alla modalità normale.

[MODALITÀ SEMPLIFICATA \(EASY\) \(pagina 3-3\)](#)



Toccare il tasto [Originale] e specificare l'orientamento dell'originale in modo che sia riconosciuto correttamente.

[IMPOSTAZIONE DELL'ORIENTAMENTO DELL'ORIGINALE \(pagina 3-29\)](#)

2

Toccare il tasto [Uscita].

3

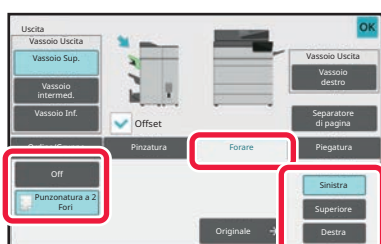

**Toccare la scheda [Forare],
selezionare la foratura e impostare la
posizione.**

Per cambiare il vassoio di uscita, toccare il tasto [Vassoio Uscita] e selezionare la destinazione.

Al termine della procedura di impostazione, toccare il tasto [OK].



Per annullare l'impostazione della perforazione:

Toccare il tasto [Off].



IMPOSTAZIONE DI PIEGATURA

Questa funzione è utilizzata per piegare le copie prima di consegnarle nel vassoio di uscita.

Quando è installata un'unità di piegatura carta, è possibile piegare i fogli a Z e a lettera.

Se è installato un finitore con cucitrice, è possibile utilizzare le pieghe a sella.

I formati carta che è possibile selezionare variano in base al tipo di piegatura della carta.

Esempio: Piegatura verso interno, Piegatura verso esterno

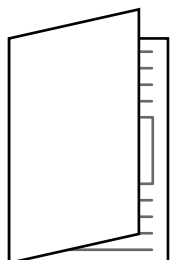

Per cambiare l'impostazione di piegatura predefinita:

In "Impostazioni (amministratore)", selezionare [Impostazioni di sistema] → [Impostazioni copia] → [Impostazione stato iniziale] → [Piegatura].



- Per l'utilizzo della funzione di pinzatura a sella è richiesto un finitore pinzatura a sella o finitore pinzatura a sella (stacker grande).
- È possibile usare un'unità di piegatura per eseguire piegature a Z, a C (lettera), a fisarmonica, doppie e singole.
- La funzione di piegatura non può essere utilizzata in combinazione con le funzioni di pinzatura e foratura. Tuttavia, quando è montato il finitore o il finitore pinzatura a sella e il formato carta da utilizzare per la piega a Z è 11" x 17", A3, B4, o 8K, è possibile utilizzare insieme la funzione di foratura. Inoltre, quando è montato il finitore (ad alta capacità) o il finitore pinzatura a sella (ad alta capacità) e il formato carta da utilizzare per la piega a Z è 11" x 17", A3, B4, o 8K, è possibile utilizzare insieme le funzioni di pinzatura e di foratura.
- La funzione di piegatura non può essere combinata con le funzioni di pinzatura e foratura.
- È possibile controllare il metodo di piegatura selezionato nella "[SCHERMATA DI ANTEPRIMA \(pagina 2-12\)](#)".

**Tipi di piegature e formati disponibili**

Tipi di piegatura	Carta utilizzabile	Stampa facciata	Direzione aperta	Immagine di piegatura
Piegatura a sella	Finitore con pinzatura a sella: 12" x 18", 11" x 17", 8-1/2" x 14", 8-1/2" x 11"R, A3W, A3, B4, A4R, 8-1/2" x 13-1/2", 8-1/2" x 13-2/5", 8-1/2" x 13", 8K, 16KR Finitore con pinzatura a sella (stacker grande): 12" x 18", 11" x 17", 8-1/2" x 14", 8-1/2" x 13-1/2", 8-1/2" x 13-2/5",	Interna	-	
		Esterna	-	
Piegatura sing.	8-1/2" x 11"R, A4R	Interna	-	
		Esterna	-	

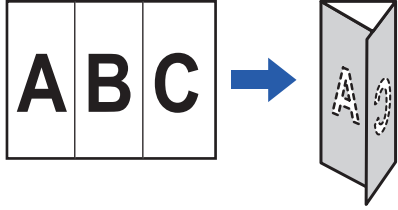
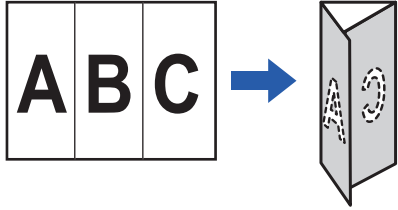
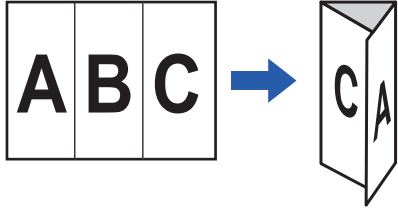
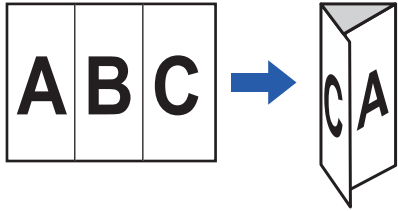
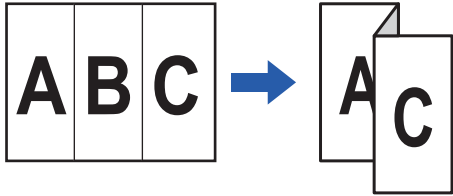
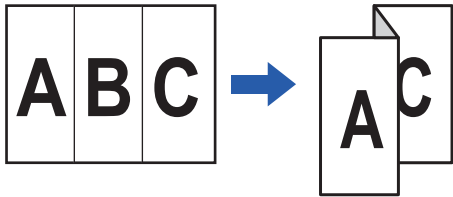

Tipi di piegatura	Carta utilizzabile	Stampa facciata	Direzione aperta	Immagine di piegatura
Piega lettera	8-1/2" × 11"R, A4R	Interna	Apertura dx	
			Apertura sx	
		Esterna	Apertura dx	
			Apertura sx	
A fisarm.	8-1/2" × 11"R, A4R	-	Apertura dx	
		-	Apertura sx	



Tipi di piegatura	Carta utilizzabile	Stampa facciata	Direzione aperta	Immagine di piegatura
Piega doppia	8-1/2" × 11"R, A4R	Interna	Apertura dx	
			Apertura sx	
		Esterna	Apertura dx	
			Apertura sx	
Piega a Z	11" × 17", 8-1/2" × 14", 8-1/2" × 11"R, A3, B4, A4R	-	Apertura dx	
		-	Apertura sx	

*1 Non utilizzabile quando è montato un finitore (ad alta capacità) o un finitore pinzatura a sella (ad alta capacità).

*2 Non utilizzabile quando è montato un finitore o un finitore pinzatura a sella.



1

Toccare il tasto [Dettagli] per passare alla modalità normale.

[MODALITÀ SEMPLIFICATA \(EASY\) \(pagina 3-3\)](#)



Toccare il tasto [Originale] e specificare l'orientamento dell'originale in modo che sia riconosciuto correttamente.

[IMPOSTAZIONE DELL'ORIENTAMENTO DELL'ORIGINALE \(pagina 3-29\)](#)

2

Toccare il tasto [Uscita].

3

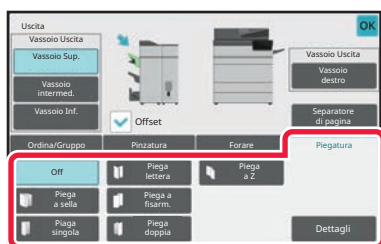

Toccare la scheda [Piegatura], quindi toccare il tasto relativo al tipo di piegatura desiderato.



Per annullare la funzione di piegatura della carta:

Toccare il tasto [Off].

4

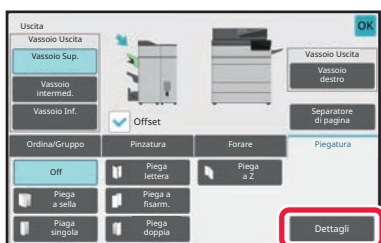

Toccare il tasto [Dettagli].

Per il metodo di impostazione, vedere "[Tipo di dettagli per ogni tipo di piegatura \(pagina 3-54\)](#)".

Al termine della procedura di impostazione toccare il tasto [OK].



Tipo di dettagli per ogni tipo di piegatura

Piega a sella

Specificare "Stampa facciata" e "Piegatura multistrato".

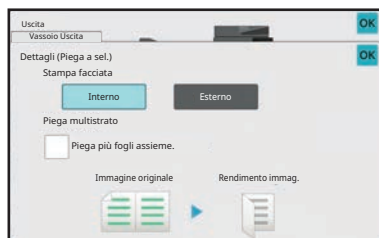

La funzione Piegatura multistrato consente di piegare cinque fogli alla volta. Ad esempio, se un originale è costituito da 12 fogli di carta comune in formato A4, questi vengono piegati tre volte in totale: 5 fogli + 5 fogli + 2 fogli. Con alcuni tipi di carta, tuttavia, il numero di fogli piegati in ogni set viene ridotto. Ad esempio, la carta pesante viene piegata tre fogli per volta.

Piegatura sing.

Specificare "Stampa facciata".



Piegatura lettera

Specificare "Stampa facciata" e "Direzione aperta".

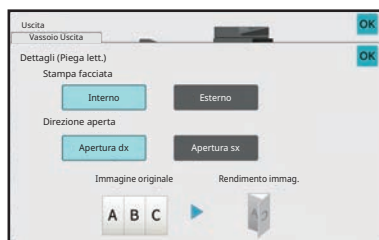

Piegatura a fisarmonica

Specificare "Direzione aperta".

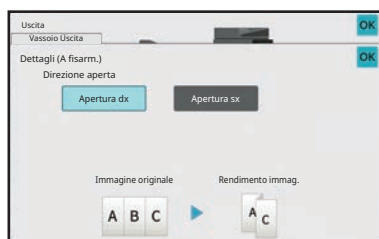



Piegatura doppia

Specificare "Stampa facciata" e "Direzione aperta".

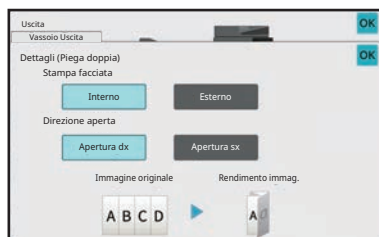

Piegatura a Z

Specificare il formato carta e "Direzione aperta" per la piegatura a Z.





INSERIMENTO DI SEPARATORI DI PAGINA TRA COPIE O LAVORI

Questa funzione inserisce pagine separatore tra ciascuna serie di copie o ciascun lavoro.

Quando si inseriscono pagine separatore tra le serie di copie, è possibile specificare se inserire la pagina prima o dopo ciascuna serie. È anche possibile specificare il numero di copie che compone una serie.

Durante l'inserimento di separatori di pagina tra lavori, è possibile specificare se inserire un separatore prima o dopo ciascuna lavoro.

Esempi di inserimento di separatori di pagina

I seguenti esempi riguardano quattro copie in uscita di un originale di due pagine.

Inserimento di una pagina separatore prima di ciascuna serie di due copie

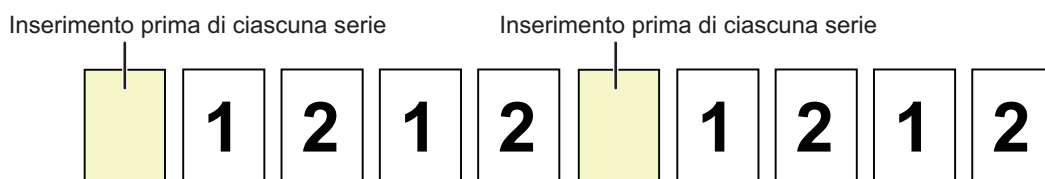

Inserimento di una pagina separatore dopo ciascuna serie di due copie



Inserimento di separatori di pagina prima e dopo un lavoro

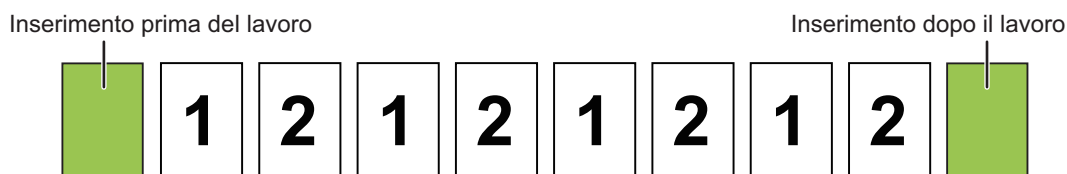

- Se la funzione è utilizzata in combinazione con le funzioni Ordina/Gruppo e Pinzatura/Foratura, Piega a Z e Piega singola non vengono applicate alle pagine separatore.
- La funzione non può essere utilizzata con le funzioni di pinzatura o foratura.
- Questa funzione non può essere utilizzata in combinazione con pinzatura/perforazione e inserimento del divisore per ogni lavoro.
- Se è utilizzata in combinazione con la funzione di offset, una pagina separatore non viene mai sfalsata singolarmente; la pagina separatore viene sempre sfalsata insieme alla serie in uscita.

1

Toccare il tasto [Dettagli] per passare alla modalità normale.

[MODALITÀ SEMPLIFICATA \(EASY\) \(pagina 3-3\)](#)



Toccare il tasto [Originale] e specificare l'orientamento dell'originale in modo che sia riconosciuto correttamente.

[IMPOSTAZIONE DELL'ORIENTAMENTO DELL'ORIGINALE \(pagina 3-29\)](#)



2

Toccare il tasto [Uscita].

3

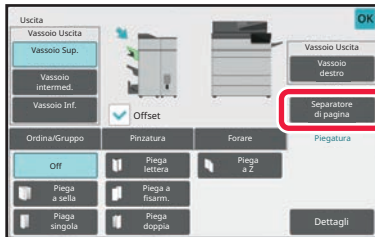

Toccare il tasto [Separatore di pagina].

4

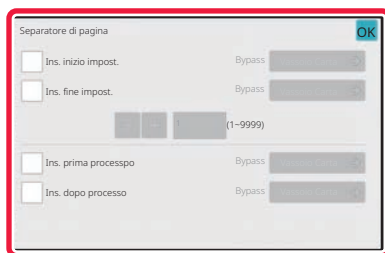

Specificare la modalità di inserimento della pagina separatore.

- Per inserire pagine separatore tra le serie di copie, impostare la casella di controllo [Ins. inizio impost.] o [Ins. fine impost.] su . Quindi, toccare **- +** per specificare il numero di copie di ciascuna serie.
- Per inserire pagine separatore tra i lavori, impostare la casella di controllo [Ins. prima processo] o [Ins. dopo processo] su .
- Al termine della procedura di impostazione, toccare il tasto [OK].



Per cambiare il vassoio del separatore di pagina:

Toccare il tasto [Vassoio Carta] per visualizzare la schermata di selezione del vassoio. Toccare il vassoio delle pagine separatore nella schermata di selezione del vassoio. Per ulteriori informazioni, vedere "[SELEZIONE DEL VASSOIO DELLA CARTA PER LA COPIA \(pagina 3-15\)](#)" e "[IMPOSTAZIONE DEL TIPO E DEL FORMATO DI CARTA CARICATA NEL VASSOIO DI BYPASS \(pagina 3-36\)](#)".



Per annullare l'impostazione di inserimento delle pagine separatore:

Rimuovere il segno di spunta della modalità di inserimento delle pagine separatore.



FUNZIONI DI COPIA BATCH

COPIA DI PIÙ ORIGINALI COME PAGINA SINGOLA (N SU 1)

Questa funzione consente di copiare le pagine di più originali in un unico foglio con un layout uniforme.

Selezionare 2 su 1 per copiare due pagine originali su un unico foglio, 4 su 1 per copiare quattro pagine originali su un unico foglio o 8 su 1 per copiare otto pagine originali su un unico foglio.

Questa funzione risulta utile quando si desidera presentare più pagine in un formato compatto oppure mostrare una visualizzazione di tutte le pagine di un documento.

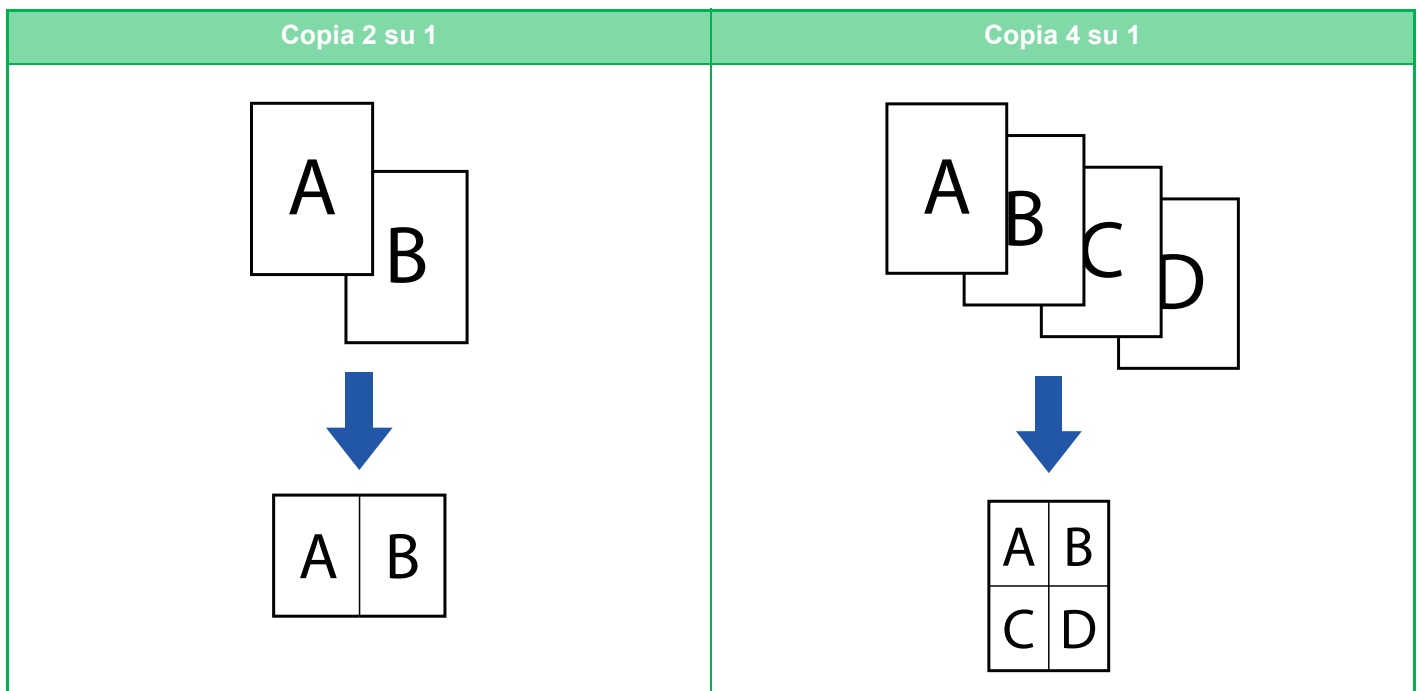

Se si inserisce una copertina, selezionare Impostazioni Copertina per copiare solo una copertina anteriore su una pagina e per copiare contemporaneamente la seconda pagina e le successive.



1

Posizionare l'originale.

Posizionare l'originale nel vassoio dell'alimentatore automatico dei documenti oppure sul piano documenti.

[ALIMENTATORE AUTOMATICO DEI DOCUMENTI \(pagina 1-40\)](#)

[LASTRA DI ESPOSIZIONE \(pagina 1-46\)](#)



- Se si utilizza il piano documenti per digitalizzare molteplici pagine dell'originale, cambiare l'originale e toccare il tasto [Avvio].
- In modalità normale, passare al punto 4.

2

Toccare il tasto [N su 1].

[MODALITÀ DI COPIA \(pagina 3-3\)](#)



Toccare il tasto [Originale] e specificare l'orientamento dell'originale in modo che sia riconosciuto correttamente.

[IMPOSTAZIONE DELL'ORIENTAMENTO DELL'ORIGINALE \(pagina 3-29\)](#)

3



Toccare il numero di originali che si desidera copiare collettivamente e selezionare il tasto di layout.

Se necessario, le immagini verranno ruotate.

Se le impostazioni sono terminate, passare al punto 7.

4

Per selezionare più impostazioni dettagliate, toccare il tasto [Dettagli] per passare in modalità normale.

[MODALITÀ SEMPLIFICATA \(EASY\) \(pagina 3-3\)](#)

5

Toccare il tasto [N su 1].



6

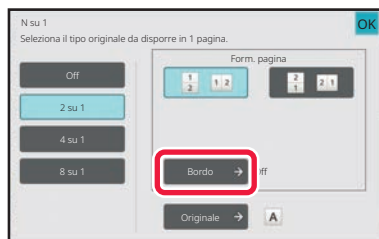

Toccare [Bordo], quindi selezionare il bordo.

Tra le pagine disposte su un foglio è possibile inserire una linea.

Al termine della procedura di impostazione, toccare il tasto [OK].



- **Per annullare l'impostazione N su 1:**

Toccare il tasto [Off].

- **Per annullare tutte le impostazioni:**

Toccare il tasto [CA].

7

Toccare il tasto [Avvio] per avviare la copia.



COPIA DI SINGOLE PAGINE APPAIATE IN UN DOCUMENTO RILEGATO (MODO LIBRO)

Questa funzione copia in sequenza le metà sinistra e destra di un originale. È utile quando si copiano pagine appaiate in un libro o in un altro documento rilegato.

Copia delle pagine appaiate di un libro o di un documento rilegato

I libri e i documenti rilegati sono copiati in 2 pagine separate.



- Specifica del modo Libro prima della scansione dell'originale.
- Per cancellare le ombre causate dalla rilegatura di un libro o di un altro documento, utilizzare la funzione di cancellazione. Questa funzione non può essere utilizzata insieme alla funzione Cancella Centro.
- Questa funzione non può essere utilizzata insieme a Originale 2 facc e Orientamento pagina: Orizzontale.



Utilizzare Modo Libro in modalità semplificata

In modalità di impostazione (amministratore) selezionare [Impostazioni di sistema] → [Impostazioni comuni] → [Operation Settings] → [Impost. modalità facile] → [Copia semplice].

1

Toccare il tasto [Dettagli] per passare alla modalità normale.

[MODALITÀ SEMPLIFICATA \(EASY\) \(pagina 3-3\)](#)

2

Toccare il tasto [Altri], quindi il tasto [Modo Libro].

Sull'icona verrà visualizzato un segno di spunta.

Al termine della procedura di impostazione toccare il tasto [OK].



Se si seleziona la copia nel modo libro, viene automaticamente selezionato il formato A4 (8-1/2" x 11").

Se si desidera utilizzare carta di un altro vassoio, toccare il tasto [Scelta carta] e selezionare il vassoio contenente la carta desiderata nella schermata di selezione del vassoio visualizzata.

[SELEZIONE DEL VASSOIO DELLA CARTA PER LA COPIA \(pagina 3-15\)](#)



Per annullare l'impostazione di Modo Libro:

Toccare il tasto [Modo Libro] per deseleggerlo.



3

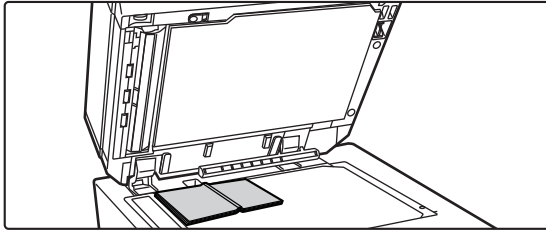

Collocare l'originale sulla lastra di esposizione.

[LASTRA DI ESPOSIZIONE \(pagina 1-46\)](#)

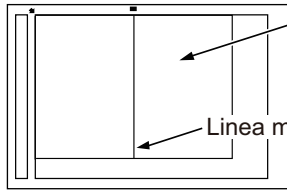

La pagina su questo lato viene copiata per prima.

Linea mediana dell'originale



Per annullare tutte le impostazioni:
Toccare il tasto [CA].

4

Toccare il tasto [Avvio] per avviare la copia.



COPIA DI ENTRAMBI I LATI DI UN BIGLIETTO COME PAGINA SINGOLA (FORMATO BIGLIETTO)

Questa funzione consente di copiare i lati anteriore e posteriore di un biglietto su un unico foglio, anziché su fogli separati.

Questa funzione è utile per eseguire copie per scopi identificativi e aiuta a risparmiare carta.

Ad esempio, è possibile copiare entrambi i lati di un biglietto su un unico foglio A4, con orientamento orizzontale o verticale.

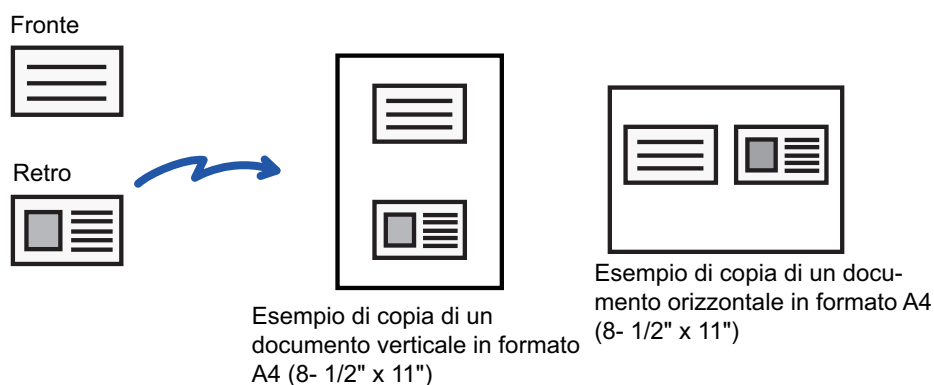
**1**

Selezionare il tipo di carta da usare per il formato biglietto.

Impostare la carta consultando la sezione "[SELEZIONE DEL VASSOIO DELLA CARTA PER LA COPIA \(pagina 3-15\)](#)".

2

Toccare il tasto [Dettagli] per passare alla modalità normale.

[MODALITÀ SEMPLIFICATA \(EASY\) \(pagina 3-3\)](#)

3

Toccare il tasto [Altri], quindi il tasto [Formato Biglietto].

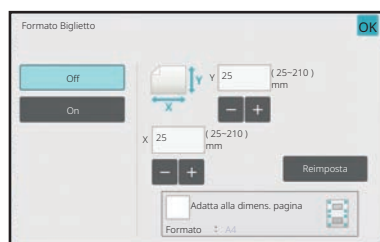
4

Toccare il tasto [On] e specificare il formato dell'originale secondo necessità.

Al termine della procedura di impostazione toccare prima il tasto [OK], quindi il tasto [Indietro].



- Toccare le aree corrispondenti a larghezza e altezza, quindi immettere i rispettivi valori utilizzando i tasti numerici.
- In assenza di immagine, inserire un formato leggermente più grande.
- Per impostare rapidamente il formato, specificare innanzitutto un valore di rapporto che si avvicina a quello desiderato utilizzando i tasti numerici, quindi regolarlo toccando i tasti **-** **+**.
- Se si imposta la casella di controllo [Adatta alla dimens. pagina] su , l'originale viene ingrandito o ridotto applicando il rapporto più adatto al formato dell'originale.



Per annullare le impostazioni di Formato Biglietto:

Toccare il tasto [Off].

5

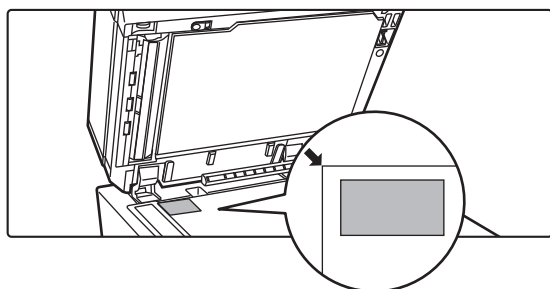

Posizionare un biglietto con il lato da copiare rivolto verso il basso sul piano documenti, quindi toccare il tasto [Avvio].

[LASTRA DI ESPOSIZIONE \(pagina 1-46\)](#)



In assenza di immagine, spostare l'originale verso l'interno e impostarlo.

6

Posizionare un biglietto rivolto verso l'alto sul piano documenti, quindi toccare il tasto [Avvio] per eseguire la scansione del lato posteriore.



- Durante la scansione delle pagine supplementari non è possibile modificare le impostazioni di copia.
- **Per annullare tutte le impostazioni:**
Toccare il tasto [CA].

7

Toccare il tasto [Fine Lettura] per avviare la copia.



RIPETIZIONE DELLA STESSA IMMAGINE SU UN SINGOLO FOGLIO (RIPETI LAYOUT)

Questa funzione crea più copie delle stesse immagini originali su un singolo foglio. È possibile impostare i tre tipi di ripetizione della copia riportati di seguito.

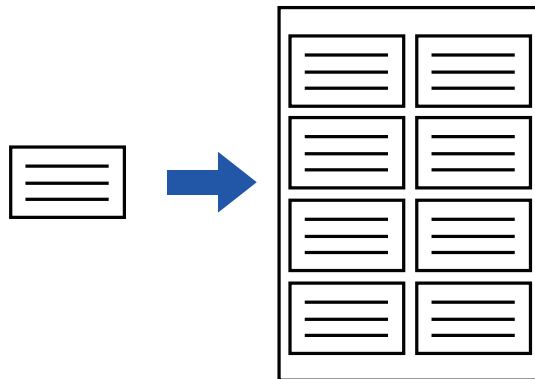

Metodo di ripetizione	Descrizione
Ripet. auto	Il numero massimo di ripetizioni per la copia delle immagini su un foglio viene calcolato automaticamente in base al formato dell'originale, al formato della carta e al rapporto di riproduzione selezionati nella schermata di base.
Ripeti fisso	Quando si seleziona il numero di ripetizioni, il formato dell'originale e il formato della carta per la copia delle immagini su un foglio, il rapporto di riproduzione viene calcolato automaticamente e l'originale viene copiato.
Ripetizione foto	Questa funzione consente di creare copie ripetute su fogli con formato A4 (8-1/2" x 11") o A3 (11" x 17") senza modificare il rapporto di riproduzione dell'originale in formato foto. È possibile selezionare uno qualsiasi dei seguenti cinque tipi di formato dell'originale: <ul style="list-style-type: none">• Formato E/L, Cartolina (fino a 148 mm x 105 mm (3" x 5"))• Fino a 100 mm x 150 mm (5" x 7")• Scheda (fino a 70 mm x 100 mm (2-1/2" x 4"))• Foto ID (fino a 65 mm x 70 mm (2-1/2" x 2-1/2"))• Scheda (fino a 57 mm x 100 mm (2-1/8" x 2-5/8")) * La riduzione sarà del 95%.



- La funzione Ripeti layout non può essere selezionata in modalità semplificata.
- La funzione Ripeti layout deve essere specificata prima della scansione dell'originale.
- Se il rapporto di riproduzione ottenuto automaticamente con l'impostazione [Ripeti fisso] è superiore all'intervallo 25-400% (utilizzando il piano documenti) o 25-200% (utilizzando l'alimentatore automatico dei documenti), si verifica un errore. Selezionare il numero di ripetizioni.
- Posizionare sempre l'originale sul piano documenti per la ripetizione delle foto.
- La funzione Ripeti layout può essere combinata con la funzione Graff./Foratura o Cucitura In Piegia.



- Questa funzione non può essere associata alle impostazioni Form. misti Originale o Fronte Retro.
- La Funzione Ripetizione foto non può essere combinata con la funzione Orientamento pagina.



Copia mediante calcolo automatico del numero di ripetizioni (Ripet. auto)

1

Posizionare l'originale.

Posizionare l'originale nel vassoio dell'alimentatore automatico dei documenti oppure sul piano documenti.

[ALIMENTATORE AUTOMATICO DEI DOCUMENTI \(pagina 1-40\)](#)

[LASTRA DI ESPOSIZIONE \(pagina 1-46\)](#)

2

Toccare il tasto [Dettagli] per passare alla modalità normale.

[MODALITÀ SEMPLIFICATA \(EASY\) \(pagina 3-3\)](#)

3

Toccare il tasto [Altri], quindi toccare il tasto [Ripeti layout].

4

Toccare il tasto [Ripet. auto].

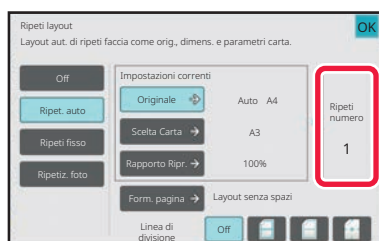
5

Controllare le facce ripetute che sono state calcolate automaticamente.

Se necessario, cambiare il formato dell'originale, il formato della carta o il rapporto di riproduzione toccando rispettivamente il tasto [Originale], [Scelta Carta] o [Rapporto Ripr.].

[SELEZIONE DELL'ORIENTAMENTO E DEL FORMATO DELL'ORIGINALE \(pagina 3-29\)](#)

[SELEZIONE MANUALE DEL RAPPORTO \(pagina 3-23\)](#)

[SELEZIONE DEL VASSOIO DELLA CARTA PER LA COPIA \(pagina 3-15\)](#)



Impostare in modo da avere una o più facce ripetute.



6

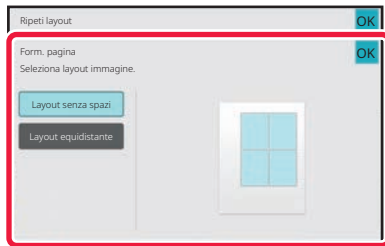

Toccare il tasto [Form. pagina].

Toccare il tasto [Layout senza spazi] oppure [Layout equidistante], quindi toccare il tasto [OK].

7



Specificare la linea di separazione per la ripetizione.

Al termine della procedura di impostazione, toccare il tasto [OK].



- **Per annullare l'impostazione di Ripet. auto:**
Toccare il tasto [Off].
- **Per annullare tutte le impostazioni:**
Toccare il tasto [CA].

8

Toccare il tasto [Avvio] per avviare la copia.



Copia mediante specificazione del numero di ripetizioni (Ripeti fisso)

1

Eeguire i punti da 1 a 3 in [Copia mediante calcolo automatico del numero di ripetizioni \(Ripet. auto\) \(pagina 3-66\)](#).

2

Toccare il tasto [Ripeti fisso].

3

Toccare i tasti [Originale] e [Scelta Carta] per selezionare rispettivamente un formato originale e un formato carta.

[SELEZIONE DELL'ORIENTAMENTO E DEL FORMATO DELL'ORIGINALE \(pagina 3-29\)](#)

[SELEZIONE DEL VASSOIO DELLA CARTA PER LA COPIA \(pagina 3-15\)](#)

4

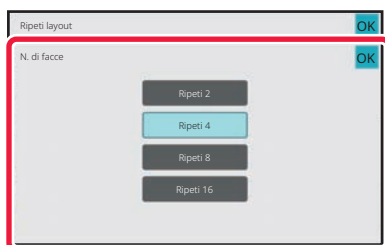

Toccare [N. di facce] per impostare il numero delle ripetizioni.

Al termine della procedura di impostazione, toccare il tasto [OK].

Il risultato del calcolo automatico viene visualizzato come rapporto di riproduzione.



Se il rapporto di riproduzione calcolato è superiore all'intervallo 25-400% (utilizzando il piano documenti) o 25-200% (utilizzando l'alimentatore automatico dei documenti), si verifica un errore.

5

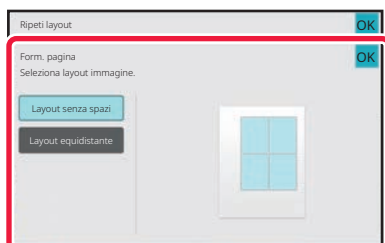

Toccare il tasto [Form. pagina].

Toccare il tasto [Layout senza spazi] oppure [Layout equidistante], quindi toccare il tasto [OK].



6

Specificare la linea di separazione per la ripetizione.

Al termine della procedura di impostazione, toccare il tasto [OK].



- **Per annullare l'impostazione di Ripeti fisso:**

Toccare il tasto [Off].

- **Per annullare tutte le impostazioni:**

Toccare il tasto [CA].

7

Toccare il tasto [Avvio] per avviare la copia.



Ripetizione di un originale in formato foto nelle dimensioni attuali (Ripetiz. foto)

1

Eseguire i punti da 1 a 3 in [Copia mediante calcolo automatico del numero di ripetizioni \(Ripet. auto\) \(pagina 3-66\)](#).

2

Toccare il tasto [Ripetiz. foto].

3

Collocare l'originale sulla lastra di esposizione.

4

Toccare il tasto [Originale] e selezionare un formato di originale.

Quando si tocca il tasto del formato dell'originale, in "Come impostare" viene indicata la direzione dell'originale. Posizionare l'originale in modo che corrisponda all'orientamento visualizzato. Al termine della procedura di impostazione, toccare il tasto [OK].

5

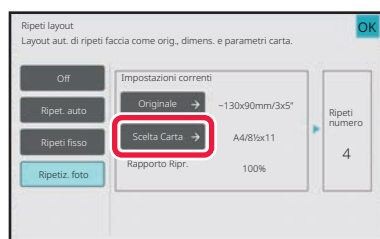

Toccare il tasto [Scelta Carta] e selezionare un formato carta.

Al termine della procedura di impostazione, toccare prima il tasto [OK], quindi il tasto [Indietro].

Il risultato del calcolo automatico viene visualizzato come rapporto di riproduzione.



Quando si tocca il tasto [*Fino a 57x100mm(Cartolina) *? 2 1/8 x 2 5/8"] nella schermata [Originale], è possibile selezionare solo il formato A4.



• Per annullare l'impostazione di Ripetizione foto:

Toccare il tasto [Off].

• Per annullare tutte le impostazioni:

Toccare il tasto [CA].

6

Toccare il tasto [Avvio] per avviare la copia.



COPIA DI MOLTEPLICI BIGLIETTI DA VISITA (BIGLIETTO DA VIS. COPIA)

La funzione Biglietto da vis. copia può essere impiegata per copiare fino a 8 biglietti da visita su un foglio di carta. Questa funzione è utilizzabile quando si desidera creare l'elenco dei biglietti da visita e archiviarli.

Layout 1fogl., Layout 2fogli, Layout 8fogli

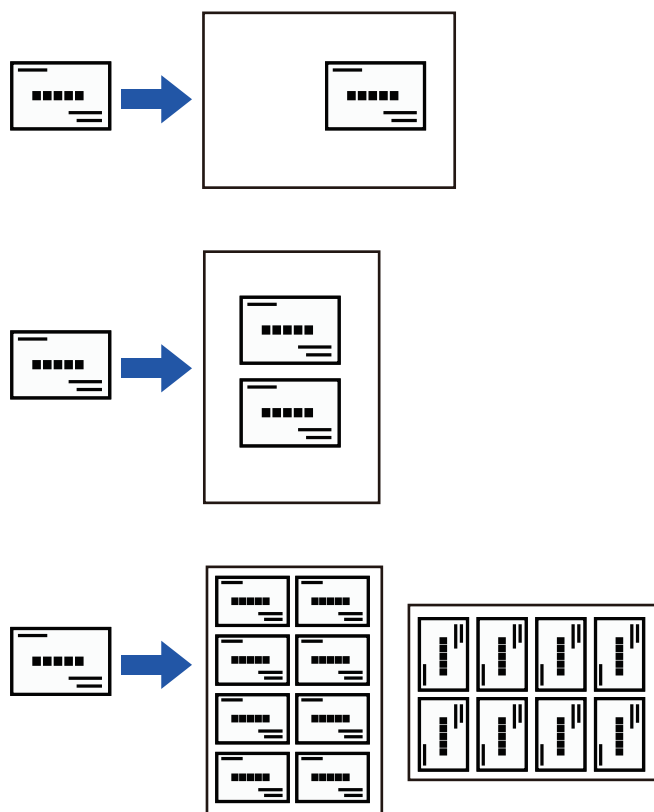

La funzione Biglietto da vis. copia non può essere selezionata in modalità semplificata.

1

Toccare il tasto [Dettagli] per passare alla modalità normale.

[MODALITÀ SEMPLIFICATA \(EASY\) \(pagina 3-3\)](#)

2

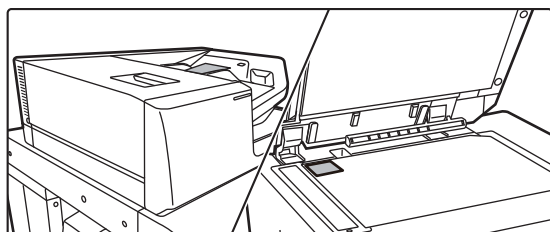

Posizionare un biglietto da visita, quindi selezionare la carta da utilizzare per effettuarne la copia.

Per la selezione della carta, fare riferimento a "[SELEZIONE DEL VASSOIO DELLA CARTA PER LA COPIA \(pagina 3-15\)](#)".

3

Toccare il tasto [Altri], quindi toccare il tasto [Biglietto da vis. copia].



4

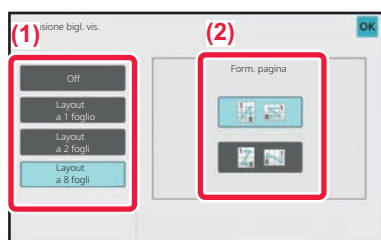

Specificare le impostazioni per Biglietto da vis. copia.

- (1) Specificare il numero di biglietti da visita da copiare, quindi toccare il tasto [Layout a 1 foglio] oppure il tasto [Layout a 2 fogli] o [Layout a 8 fogli].
- (2) Selezionando [Layout a 8 fogli], scegliere il layout desiderato da "Form. pagina".

Al termine della procedura di impostazione, toccare prima il tasto [OK], quindi il tasto [Indietro].



- Per annullare l'impostazione di Biglietto da vis. copia:

Toccare il tasto [Off].

- Per annullare tutte le impostazioni:

Toccare il tasto [CA].

5







Toccare il tasto [Avvio] per avviare la copia.

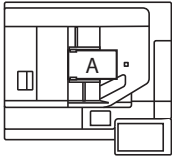

Lo zoom è fissato al 100%.

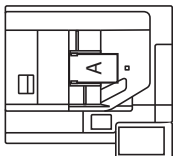

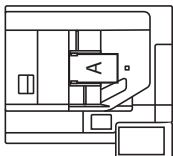
Risultati copia di layout a 8 fogli

Originali (orientamento dell'originale)	Impostazioni	Risultati								
<p>1° A 5° E</p> <p>2° B 6° F</p> <p>3° C 7° G</p> <p>4° D 8° H</p> 		<table border="1" style="border-collapse: collapse; text-align: center;"> <tr><td style="padding: 5px;">A</td><td style="padding: 5px;">E</td></tr> <tr><td style="padding: 5px;">B</td><td style="padding: 5px;">F</td></tr> <tr><td style="padding: 5px;">C</td><td style="padding: 5px;">G</td></tr> <tr><td style="padding: 5px;">D</td><td style="padding: 5px;">H</td></tr> </table>	A	E	B	F	C	G	D	H
A	E									
B	F									
C	G									
D	H									
<p>1° A 2° B 3° C 4° D</p> <p>5° E 6° F 7° G 8° H</p> 		<table border="1" style="border-collapse: collapse; text-align: center;"> <tr><td style="padding: 5px;">D</td><td style="padding: 5px;">C</td><td style="padding: 5px;">B</td><td style="padding: 5px;">A</td></tr> <tr><td style="padding: 5px;">H</td><td style="padding: 5px;">G</td><td style="padding: 5px;">F</td><td style="padding: 5px;">E</td></tr> </table>	D	C	B	A	H	G	F	E
D	C	B	A							
H	G	F	E							
<p>1° A 2° B 3° C 4° D</p> <p>5° E 6° F 7° G 8° H</p> 		<table border="1" style="border-collapse: collapse; text-align: center;"> <tr><td style="padding: 5px;">G</td><td style="padding: 5px;">E</td><td style="padding: 5px;">C</td><td style="padding: 5px;">A</td></tr> <tr><td style="padding: 5px;">H</td><td style="padding: 5px;">F</td><td style="padding: 5px;">D</td><td style="padding: 5px;">B</td></tr> </table>	G	E	C	A	H	F	D	B
G	E	C	A							
H	F	D	B							



ALTRE FUNZIONI

FUNZIONI DI MODIFICA USCITA E LAYOUT

ESECUZIONE DI COPIE IN FORMATO LIBRETTO (OPUSCOLO)

Le copie eseguite con la funzione "Opuscolo" possono essere piegate al centro per creare un opuscolo. Questa funzione è utile per impaginare le copie in un opuscolo o libretto.

Copia opuscolo con 8 pagine originali

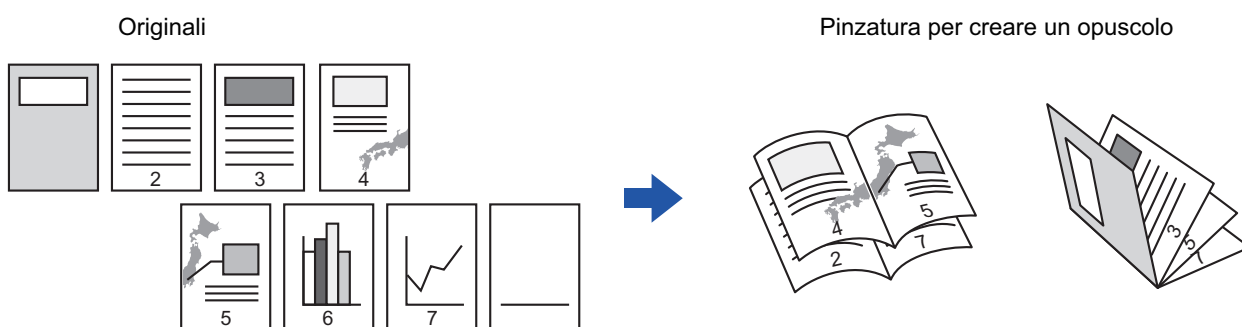

Lato della rilegatura

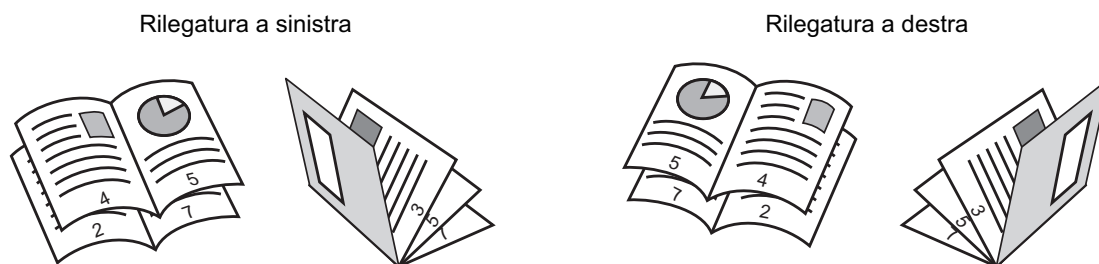

- La funzione Opuscolo non può essere selezionata in modalità semplificata.
- Per eseguire copie in formato opuscolo di un libro o un altro originale rilegato, utilizzare la funzione Copia Libretto. [COPIA DI UN OPUSCOLO \(COPIA LIBRETTO\) \(pagina 3-80\)](#)
- Quando si seleziona Opuscolo, la modalità di copia a due facciate viene selezionata automaticamente. Quando si selezionano impostazioni che impediscono la copia a due facciate, la funzione libretto viene disabilitata.
- Digitalizzare gli originali in sequenza, dalla prima all'ultima pagina. L'ordine di copia sarà regolato automaticamente dalla macchina. Su ciascun foglio di carta saranno copiate quattro pagine originali. Se alla fine delle copie opuscolo il numero delle pagine originali non sarà un multiplo di quattro, verranno inserite automaticamente delle pagine bianche.
- Se è installato un finitore pinzatura a sella, è possibile selezionare [Uscita] e impostare la pinzatura a sella, che consente di applicare i punti metallici a ciascuna serie di copie in due posizioni specifiche nel centro del foglio. [IMPOSTAZIONI DI PINZATURA \(pagina 3-41\)](#)



Per pinzare le copie automaticamente quando è abilitata la funzione Opuscolo:

Da "Impostazioni (amministratore)", selezionare [Impostazioni di sistema] → [Impostazioni comuni] → [Controllo Periferica] → [Impostazioni Condizioni] → [Pinzatura A Sella Automatica].

Questa operazione consente di attivare automaticamente la pinzatura a sella quando è abilitata la funzione Opuscolo ed è installato un finitore con cucitrice. Per eseguire le copie opuscolo senza pinzatura quando è attiva l'opzione [Pinzatura A Sella Automatica], toccare il tasto [Uscita]. Selezionare quindi [Opuscolo] e toccare il tasto [Off] nella schermata della cucitrice a sella.

1

Posizionare l'originale.

Posizionare l'originale nel vassoio dell'alimentatore automatico dei documenti oppure sul piano documenti.

[ALIMENTATORE AUTOMATICO DEI DOCUMENTI \(pagina 1-40\)](#)

[LASTRA DI ESPOSIZIONE \(pagina 1-46\)](#)



Se gli originali sono a due facciate, inserirli nel vassoio dell'alimentatore di documenti.

2

Toccare il tasto [Altri] e quindi il tasto [Opuscolo], oppure toccare il tasto [Uscita] e quindi il tasto [Cucitura In Piegà].

3

Selezionare il lato di rilegatura.



Per annullare l'impostazione Opuscolo:

Toccare il tasto [Off].

4

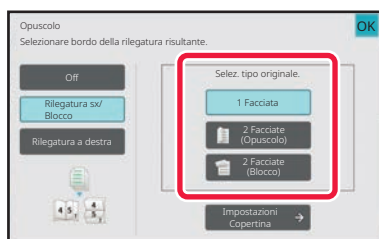

A seconda dell'originale, toccare il tasto [1 Facciata], [2 Facciate (Opuscolo)] o [2 Facciate (Blocco)].

Se non si intende aggiungere una copertina, passare al punto 6.



5

Per aggiungere una copertina, toccare il tasto [Impostazioni Copertina], quindi il tasto [On].

Al termine della procedura di impostazione, toccare prima il tasto [OK], quindi il tasto [Indietro].



Per cambiare il vassoio di entrata della copertina:

Toccare il tasto [Vassoio Carta] per visualizzare la schermata di selezione del vassoio.

Toccare il vassoio di entrata della copertina sulla schermata di selezione del vassoio.

Per ulteriori informazioni, vedere "[SELEZIONE DEL VASSOIO DELLA CARTA PER LA COPIA \(pagina 3-15\)](#)".



- Se si intende copiare anche la copertina, non è possibile utilizzare fogli di etichette, lucidi e carta a rubrica.

• **Per annullare tutte le impostazioni:**

Toccare il tasto [CA].

6

Toccare il tasto [Avvio] per avviare la copia.



COPIA DI PIÙ ORIGINALI SU OGNI PAGINA DELL'OPUSCOLO (OPUSCOLO 2 SU 1 / 4 SU 1)

Questa funzione copia due o quattro pagine dell'originale in parti uguali su una pagina della copia opuscolo. Questa funzione è utile per impaginare un numero minimo di copie in un opuscolo o libretto.

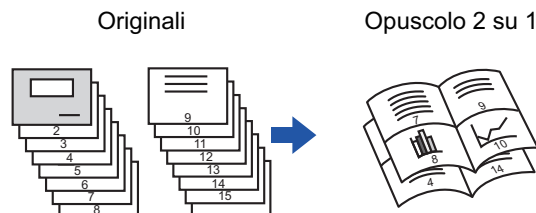

- La funzione Opuscolo 2 su 1 / 4 su 1 non può essere selezionata in modalità semplificata.
- Per la copia opuscolo 2 su 1 o 4 su 1 sono disponibili i formati carta e le quantità di fogli seguenti.
Formato carta: A3W, A3, B4, A4R, B5R, 12"x 18", 11"x 17", 8-1/2"x 14", 8-1/2"x 11"R
Numero di fogli pinzati: massimo 15 fogli
- Digitalizzare gli originali in sequenza, dalla prima all'ultima pagina. L'ordine di copia sarà regolato automaticamente dalla macchina.
Su ciascun foglio di carta verranno copiate 8 o 16 pagine originali. Se, alla fine, il numero delle pagine originali non sarà un multiplo di otto o 16, verranno inserite automaticamente delle pagine bianche.

1

Posizionare l'originale.

Posizionare l'originale nel vassoio dell'alimentatore automatico dei documenti oppure sul piano documenti.

[ALIMENTATORE AUTOMATICO DEI DOCUMENTI \(pagina 1-40\)](#)

[LASTRA DI ESPOSIZIONE \(pagina 1-46\)](#)



Se gli originali sono a due facciate, inserirli nel vassoio dell'alimentatore di documenti.

2

Toccare il tasto [Uscita], quindi il tasto [Cucitura In Piega].



3

Selezionare il lato di rilegatura.

Per annullare l'impostazione Opuscolo:
Toccare il tasto [Off].

4



A seconda dell'originale, toccare il tasto [1 Facciata], [2 Facciate (Opuscolo)] o [2 Facciate (Blocco)].

Se non si intende aggiungere una copertina, passare al punto 6.

5

Per aggiungere una copertina, toccare il tasto [Impostazioni Copertina], quindi il tasto [On].**• Per cambiare il vassoio di entrata della copertina:**

Toccare il tasto [Vassoio Carta] per visualizzare la schermata di selezione del vassoio.

Toccare il vassoio di entrata della copertina sulla schermata di selezione del vassoio.

Per ulteriori informazioni, vedere "[SELEZIONE DEL VASSOIO DELLA CARTA PER LA COPIA \(pagina 3-15\)](#)".

- Per eseguire una copia su una copertina, selezionare la casella di controllo [Crea copia sulla copertina (Duplex)] in modo da visualizzare il segno di spunta .



- Se si intende copiare anche la copertina, non è possibile utilizzare fogli di etichette, lucidi e carta a rubrica.

• Per annullare tutte le impostazioni:

Toccare il tasto [CA].

6

Toccare [N su 1] sul pannello operativo.



7

Toccare il tasto relativo al numero di fogli del formato N su 1 che si desidera utilizzare.

Se necessario, le immagini verranno ruotate.



Per annullare l'impostazione di N su 1

Toccare il tasto [Off].

8

Selezionare il layout.

9

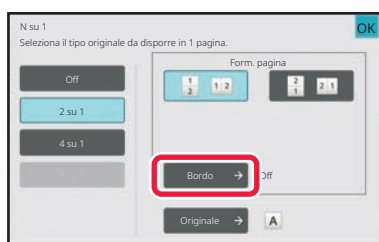

Toccare [Bordo], quindi selezionare il bordo.

Tra le pagine disposte su un foglio è possibile inserire una linea.

Al termine delle impostazioni, toccare due volte [OK] e i tasti [Indietro] in sequenza.



Per annullare tutte le impostazioni:

Toccare il tasto [CA].

10

Toccare il tasto [Avvio] per avviare la copia.



COPIA DI UN OPUSCOLO (COPIA LIBRETTO)

Questa funzione consente di copiare le pagine appaiate di un libro aperto o di un altro documento rilegato.

Le copie ottenute con questa funzione possono essere piegate al centro per creare un opuscolo.

Questa funzione è utile per impaginare le copie in un opuscolo o libretto.

Flusso della copia libretto (quando l'originale ha 4 pagine)

Digitalizzare l'originale nell'ordine "copertina e copertina posteriore" → "interno copertina e prima pagina" → "seconda e terza pagina" → "quarta pagina e interno della copertina posteriore" da copiare.

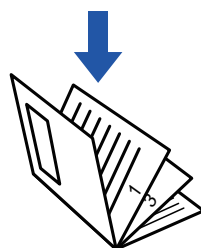
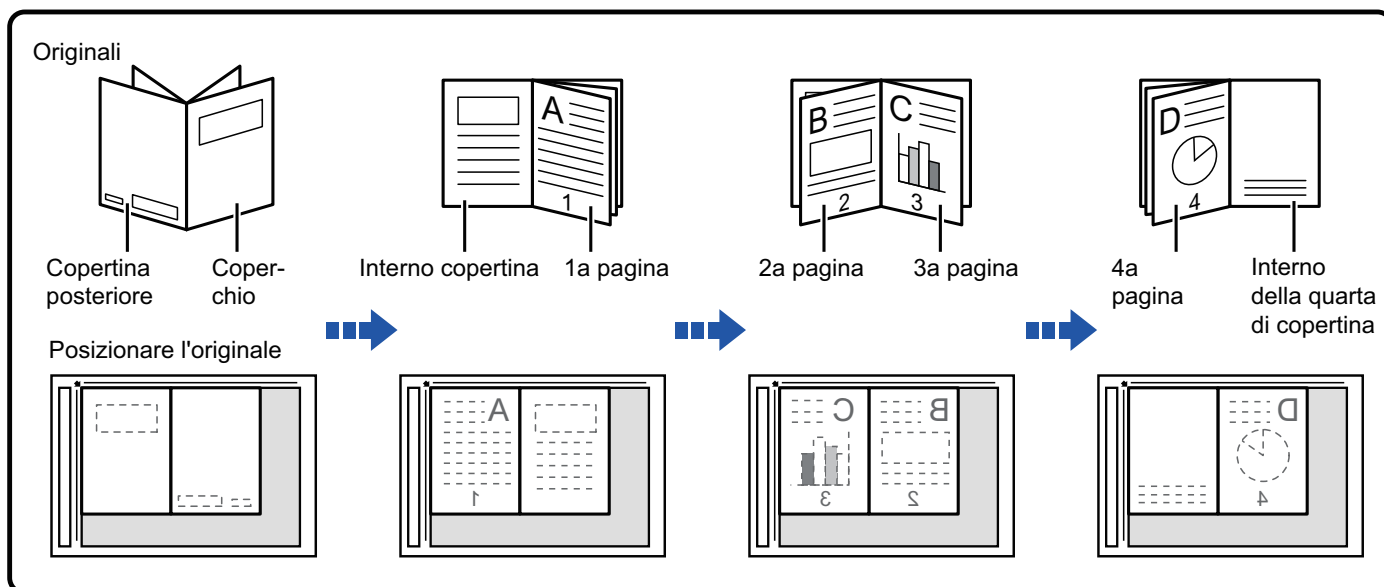

- La funzione Copia Libretto non può essere selezionata in modalità semplificata.
- La funzione Copia Libretto deve essere specificata prima della scansione dell'originale.
- Su ciascun foglio di carta saranno copiate quattro pagine originali. Se alla fine il numero totale delle pagine originali non sarà un multiplo di quattro, verranno inserite automaticamente delle pagine bianche.
- Se è installato un finitore con cucitrice, questa funzione può essere utilizzata in combinazione con la pinzatura o la piegatura a sella.
- Quando si seleziona la funzione copia libretto, la modalità di copia su due facciate viene selezionata automaticamente. Quando si selezionano impostazioni che impediscono la copia a 2 facciate, la funzione di copia libretto viene disabilitata.

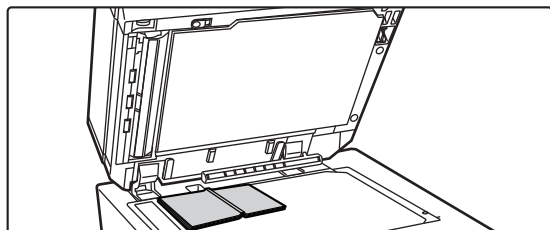
1

Collocare l'originale sulla lastra di esposizione.

Posizionare le pagine aperte del primo e dell'ultimo foglio.

[LASTRA DI ESPOSIZIONE \(pagina 1-46\)](#)



2

Toccare il tasto [Altri], quindi il tasto [Copia Libretto].

3



Selezionare una posizione di rilegatura.

Se non si inserisce una copertina, toccare in sequenza i tasti [OK] e [Indietro]. Passare quindi al punto 5.



Per annullare l'impostazione di Copia Libretto:

Toccare il tasto [Off].

4

Per aggiungere una copertina, toccare il tasto [Impostazioni Copertina], quindi il tasto [On].

Per creare una copia sulla copertina inserita, selezionare la casella di controllo [Crea copia sulla copertina (Duplex)], in modo da visualizzare .

Al termine della procedura di impostazione, toccare prima il tasto [OK], quindi il tasto [Indietro].



Per cambiare il vassoio di entrata della copertina:

Toccare il tasto [Vassoio Carta] per visualizzare la schermata di selezione del vassoio. Toccare il vassoio di entrata della copertina sulla schermata di selezione del vassoio. Per ulteriori informazioni, vedere "[SELEZIONE DEL VASSOIO DELLA CARTA PER LA COPIA \(pagina 3-15\)](#)".



- Se si intende copiare anche la copertina, non è possibile utilizzare fogli di etichette, lucidi e carta a rubrica.
- Se la funzione Copertine/Inseri è disabilitata nella modalità di impostazione, questa impostazione non è disponibile.

5

Toccare il tasto [Avvio] per eseguire la scansione della prima pagina dell'originale.

Viene avviata la scansione dell'originale.

6

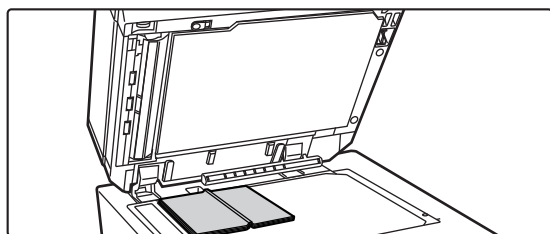

Posizionare le pagine aperte successive e toccare il tasto [Avvio].

Toccare lo stesso tasto toccato al punto 5.

Ripetere l'operazione fino al termine della scansione di tutte le pagine originali.

Eseguire la scansione delle pagine originali rimanenti nell'ordine seguente:

Interno della copertina anteriore e prima pagina (pagine appaiate)

Seconda e terza pagina (pagine appaiate)

⋮

Ultima pagina e interno della copertina posteriore (pagine appaiate)



- Durante la scansione delle pagine supplementari non è possibile modificare le impostazioni di copia.
- **Per annullare tutte le impostazioni:**
Toccare il tasto [CA].

7

Toccare il tasto [Fine Lettura] per avviare la copia.



SUDDIVISIONE IN PAGINE DELL'ORIGINALE DI UN OPUSCOLO (SUDDIVIDI LIBRO)

Questa funzione suddivide in pagine un originale con pinzatura a sella, come un catalogo o un opuscolo, quindi copia le pagine in sequenza.

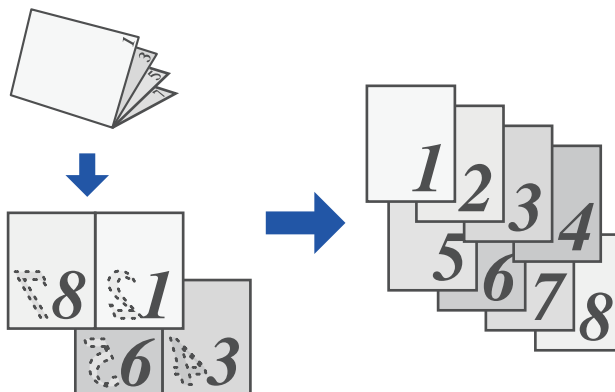

- La funzione Suddividi libro non può essere selezionata in modalità semplificata.
- La funzione Suddividi libro deve essere specificata prima della scansione dell'originale.
- Questa funzione supporta tre lati di rilegatura dell'originale: rilegatura a sinistra, rilegatura a destra e apertura in alto.
- L'originale digitalizzato viene suddiviso al centro.

1

Toccare il tasto [Altri], quindi il tasto [Suddividi libro].

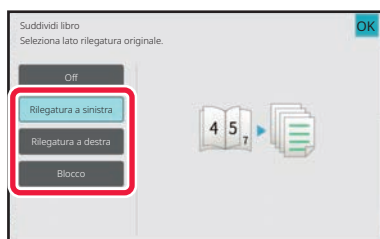
2

Selezionare il lato di rilegatura dell'originale dell'opuscolo.



Controllare l'immagine di anteprima nella relativa schermata e verificare che il lato di rilegatura sia corretto.



- **Per annullare l'impostazione di Suddividi libro:**
Toccare il tasto [Off].
- **Per annullare tutte le impostazioni:**
Toccare il tasto [CA].



3

Toccare il tasto [Avvio] per avviare la copia.



FUNZIONI DI RISPARMIO CARTA E TEMPO

ELIMINAZIONE DI PAGINE VUOTE DALLA COPIA DI UN ORIGINALE (SALTA PAGINE VUOTE)

Se l'originale digitalizzato contiene pagine vuote, questa funzione le rimuove dalla copia, includendo solo le pagine non vuote.

Grazie al rilevamento delle pagine vuote, questa funzione consente di saltare le copie inutili senza bisogno di controllare l'originale.

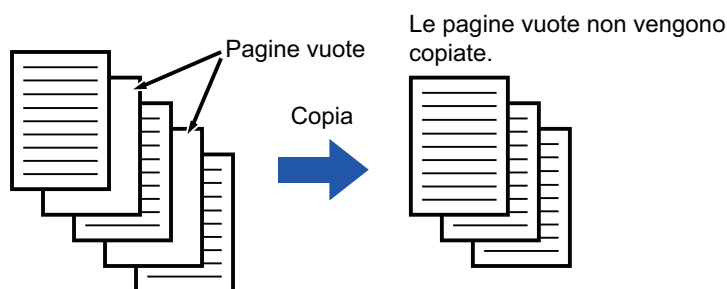

- Nel caso in cui sia stato digitalizzato un originale con fogli stampati su una sola facciata, le pagine vuote verranno saltate durante la copia su due facciate.
- A seconda dell'originale, alcune pagine potrebbero essere rilevate come vuote anche se non lo sono e non essere pertanto copiate, mentre altre effettivamente vuote potrebbero non essere rilevate come tali ed essere copiate.



Utilizzare Pagina vuota Ignora in modalità semplificata

In modalità di impostazione (amministratore) selezionare [Impostazioni di sistema] → [Impostazioni comuni] → [Operation Settings] → [Impost. modalità facile] → [Copia semplice].

1

Posizionare l'originale.

Posizionare l'originale nel vassoio dell'alimentatore automatico dei documenti oppure sul piano documenti.

[ALIMENTATORE AUTOMATICO DEI DOCUMENTI \(pagina 1-40\)](#)

[LASTRA DI ESPOSIZIONE \(pagina 1-46\)](#)

2

Toccare il tasto [Altri], quindi il tasto [Pagina vuota Ignora].



3

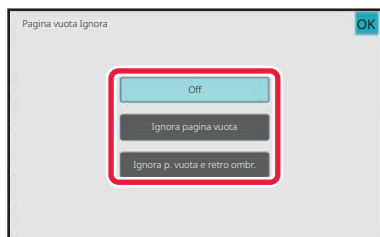

Toccare il tasto [Ignora pagina vuota] o [Ignora p. vuota e retro ombr.].

Al termine della procedura di impostazione, toccare prima il tasto [OK], quindi il tasto [Indietro].



Per annullare tutte le impostazioni:
Toccare il tasto [CA].

4

Toccare il tasto [Avvio].

5

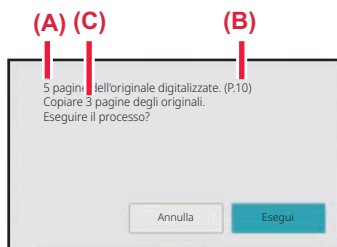

Controllare il messaggio di conferma e toccare il tasto [OK] per iniziare la copia.

Nella schermata di conferma, il numero dei fogli originali digitalizzati è indicato in (A), il numero dei lati digitalizzati è indicato in (B) e il numero di copie, escludendo le pagine vuote, è indicato in (C).

Ad esempio, se l'originale è costituito da cinque fogli di cui due sono vuoti e viene digitalizzato tramite la scansione fronte/retro, il risultato appare come segue:

5 pagine dell'originale digitalizzate. (P.10)

Copiare 8 pagine degli originali.



REGOLAZIONE DELLO SFONDO SCHIARENDO O SCURENDO LE AREE CHIARE DELL'ORIGINALE (REGOLAZIONE SFONDO)

È possibile regolare lo sfondo scurendo o schiarendo le aree chiare dell'originale.

Spostando il livello di [Regolazione sfondo] verso il lato [+] lo sfondo si scurisce mentre se lo si sposta verso il lato [-] lo si schiarisce.

Questa funzione consente di regolare i toni scuri dall'area chiara.

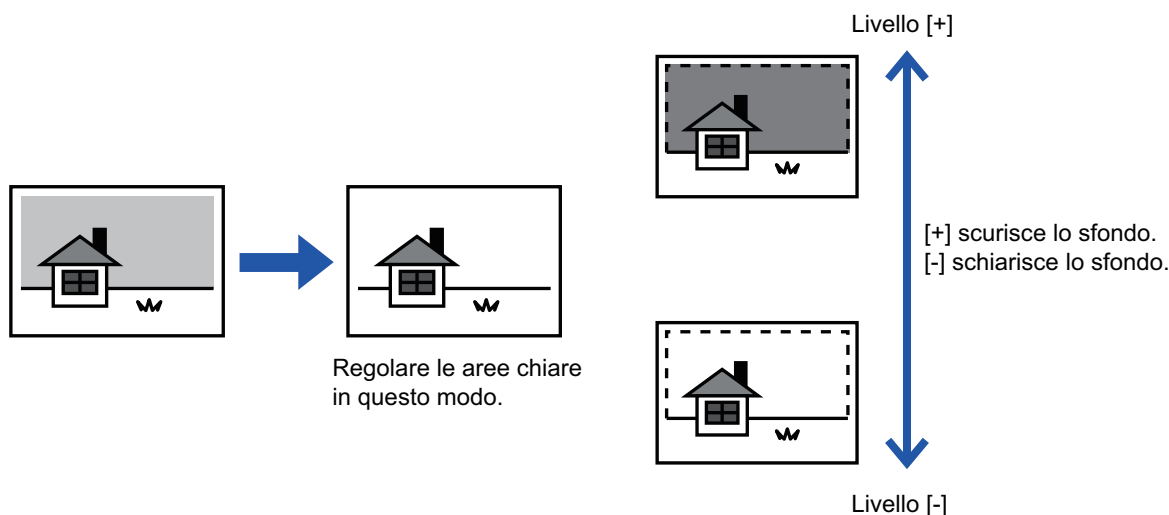

- La funzione Regolazione sfondo non può essere selezionata in modalità semplificata.
- È necessario selezionare Regolazione sfondo prima di eseguire la scansione dell'originale.

1

Toccare il tasto [Altri], quindi il tasto [Regolazione sfondo].

2

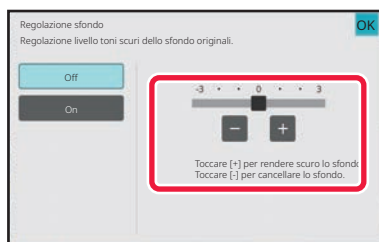

Toccare **- +** o spostare il cursore per impostare il valore.

Al termine della procedura di impostazione, toccare prima il tasto [OK], quindi il tasto [Indietro].



Per annullare l'impostazione Regolazione sfondo:
Toccare il tasto [Off].



3

Posizionare l'originale.

Posizionare l'originale nel vassoio dell'alimentatore automatico dei documenti oppure sul piano documenti.

[ALIMENTATORE AUTOMATICO DEI DOCUMENTI \(pagina 1-40\)](#)

[LASTRA DI ESPOSIZIONE \(pagina 1-46\)](#)



Per annullare tutte le impostazioni:

Toccare il tasto [CA].

4

Toccare il tasto [Avvio] per avviare la copia.



ESECUZIONE DI UNA COPIA DI PROVA (VERIF. COPIA)

Questa funzione consente di creare una copia di prova prima di stampare tutte le copie specificate. Verificare l'immagine di anteprima con una copia di prova. Se necessario, cambiare le impostazioni. Poiché l'originale digitalizzato viene memorizzato nella macchina, non sarà più necessario eseguire una nuova scansione dopo aver modificato le impostazioni.

Procedura di funzionamento della funzione Verif stampa

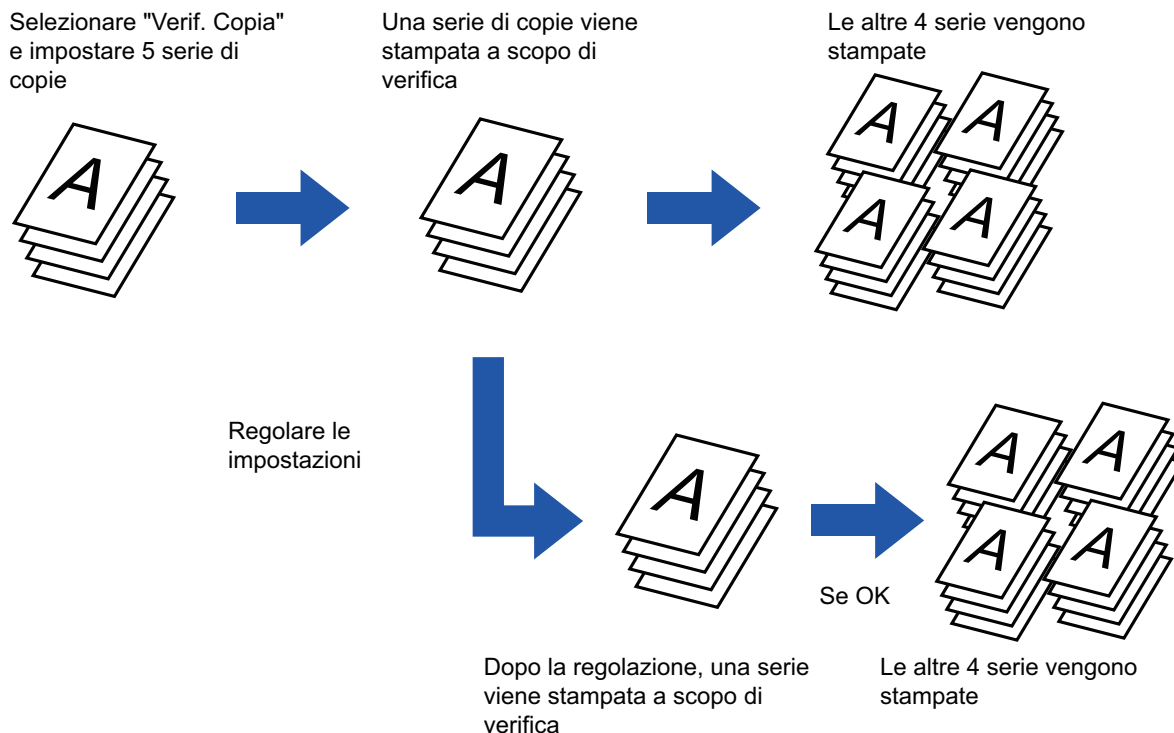

- La funzione Verif. Copia non può essere selezionata in modalità semplificata.
- La funzione Verif stampa deve essere specificata prima della scansione dell'originale.
- Se la copia di prova viene eseguita mentre è in corso la stampa di un altro lavoro, quest'ultimo viene interrotto e viene stampata la copia di prova. Il lavoro di stampa interrotto ripartirà al completamento della copia di prova. Tuttavia, se la copia di prova viene eseguita durante la realizzazione di un lavoro per cui sono abilitate la stampa su due facciate e la pinzatura, la copia di prova verrà stampata al termine del lavoro in corso. Se si tocca il tasto [Start Stampa] per eseguire la stampa delle serie rimanenti mentre è in corso la stampa di un altro lavoro, le serie rimanenti verranno stampate al termine di tutti i lavori in coda.

1

Posizionare l'originale.

Posizionare l'originale nel vassoio dell'alimentatore automatico dei documenti oppure sul piano documenti.

[ALIMENTATORE AUTOMATICO DEI DOCUMENTI \(pagina 1-40\)](#)

[LASTRA DI ESPOSIZIONE \(pagina 1-46\)](#)

2

Specificare le funzioni quali "Esposizione" e "Rapporto Ripr." secondo necessità.



Per annullare tutte le impostazioni:

Toccare il tasto [CA].



3

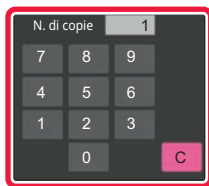

Impostare il numero di copie (numero di serie) con i tasti numerici.



È possibile impostare fino a 9999 copie (serie).



Se si imposta un numero di copie errato
Toccare il tasto [C], quindi immettere il numero corretto.

4

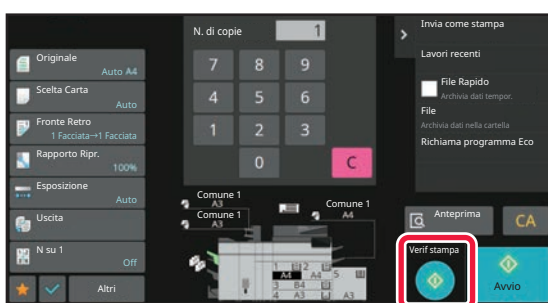

Toccare il tasto [Verif stampa].

Eseguire solo un gruppo di copie.

5

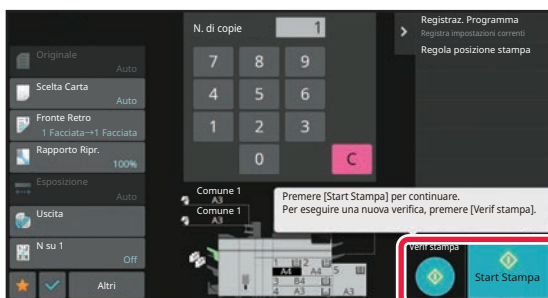

Verificare il risultato della copia. Se non viene riscontrato alcun problema, toccare il tasto [Start Stampa].

Se necessario, modificare le impostazioni e ripetere la copia di prova fino al raggiungimento del risultato corretto.



È inoltre possibile modificare il numero di copie. Per farlo, utilizzare i tasti numerici.



- I tasti relativi a funzioni non disponibili per l'esecuzione della copia di prova non verranno visualizzati.
- L'utilizzo di alcune funzioni disponibili potrebbe essere limitato.
- **Per annullare tutte le impostazioni:**
Toccare il tasto [CA].



CONTROLLO DEL NUMERO DI FOGLI ORIGINALI DIGITALIZZATI (CONTEGGIO ORIGINALE)

Questa funzione consente di contare il numero di fogli originali digitalizzati e visualizzare il risultato prima di eseguire la copia.

Avendo la possibilità di controllare il numero di fogli originali digitalizzati, si riducono le possibilità di errore durante la copia.



- La funzione Conteggio Originale non può essere selezionata in modalità semplificata.
- Il risultato del conteggio viene visualizzato con il numero di fogli originali digitalizzati, anziché il numero di pagine originali digitalizzate. Se ad esempio si esegue una copia a due facciate utilizzando un originale, verrà visualizzato il numero "1", per indicare che è stato digitalizzato un foglio originale, e non il numero "2", per indicare la facciata anteriore e quella posteriore.
- La funzione Conteggio Originale deve essere specificata prima della scansione dell'originale.

1

Toccare il tasto [Altri], quindi il tasto [Conteggio Originale].

Sull'icona verrà visualizzato un segno di spunta.

Al termine della procedura di impostazione toccare il tasto [Indietro].



Per annullare l'impostazione Conteggio Originale:

Toccare il tasto [Conteggio Originale] per deselectionarlo.

2

Collocare gli originali nel vassoio dell'alimentatore automatico dei documenti.

[ALIMENTATORE AUTOMATICO DEI DOCUMENTI \(pagina 1-40\)](#)

3

Toccare il tasto [Avvio].

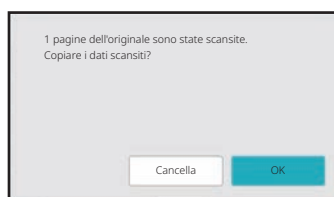
4

Verificare il numero di fogli originali.

Il numero visualizzato corrisponde al numero di fogli originali digitalizzati e non al numero di pagine originali digitalizzate. Se ad esempio si esegue una copia a due facciate utilizzando un originale, verrà visualizzato il numero "1", per indicare che è stato digitalizzato un foglio originale, e non il numero "2", per indicare la facciata anteriore e quella posteriore.



Se il numero visualizzato non corrisponde al numero effettivo di fogli

Toccare il tasto [Annulla] per interrompere il lavoro.

5

Toccare il tasto [OK] per avviare la copia.



Se questa funzione viene associata alla funzione [Prepar.lavoro], il risultato del conteggio verrà visualizzato solo dopo aver toccato il tasto [Fine Lettura].



USO DI DUE MACCHINE PER RIDURRE IL TEMPO DI COPIA (COPIA IN PARALLELO)

Questa funzione suddivide un lavoro di copia in parti uguali su due macchine connesse in rete, per consentire la riduzione del tempo di copia.

Unità primaria e unità secondaria

L'unità primaria esegue solo la scansione, mentre un'unità secondaria registrata in quella primaria esegue solo la stampa senza digitalizzare l'originale.

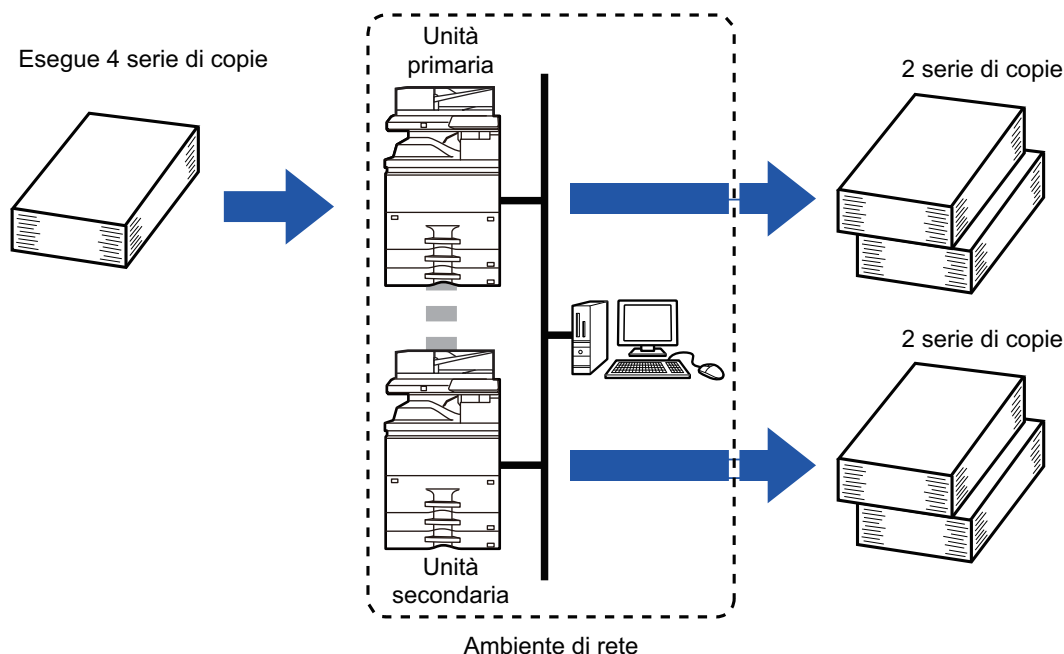

- La funzione Copia in parallelo non può essere selezionata in modalità semplificata.
 - Per utilizzare questa funzione è necessario connettere due macchine in rete.
 - Anche se alla rete sono connesse più macchine, questa funzione può essere utilizzata solo per condividere un lavoro tra due macchine.
 - Per configurare l'impostazione di connessione parallela, registrare le informazioni sull'indirizzo IP dell'unità secondaria in quella primaria. Per il numero di porta è consigliabile utilizzare l'impostazione iniziale (50001). Non modificare il numero di porta, a meno che non si verifichi un problema con questa impostazione. L'impostazione della connessione parallela deve essere configurata dall'amministratore di rete. Se l'unità primaria e quella secondaria si scambiano i ruoli, configurare l'indirizzo IP dell'unità primaria in quella secondaria. Per entrambe le macchine è possibile utilizzare lo stesso numero di porta.
 - In questa situazione:
 - Un finitore pinzatura a sella è installato nell'unità primaria ma non in una secondaria.
 - La copia in parallelo viene abilitata quando si specificano copie senza pinzatura.
 - La copia in parallelo viene disabilitata quando si specificano copie con pinzatura.
- Come illustrato qui, se la copia in parallelo viene abilitata mediante una funzione disponibile nell'unità primaria ma non in una secondaria verrà visualizzato un messaggio.
- Se una macchina esaurisce la carta
 - Se l'unità primaria o quella secondaria esaurisce la carta, terrà in sospenso il lavoro che verrà invece continuato dalla macchina che dispone ancora di carta. Una volta aggiunta la carta, il lavoro verrà ripreso.
 - Se è specificata l'autenticazione dell'utente
 - La copia in parallelo viene abilitata quando l'autenticazione dell'utente è specificata nell'unità primaria.
 - La copia in parallelo viene disabilitata quando l'autenticazione dell'utente è specificata nell'unità secondaria ma non in quella primaria.
 - Se si esegue la copia di un numero dispari di serie, la serie in più viene consegnata nell'unità primaria.



1

Toccare il tasto [Altri], quindi il tasto [Copia in par.].

Sull'icona verrà visualizzato un segno di spunta.
Al termine della procedura di impostazione toccare il tasto [Indietro].

**Per annullare l'impostazione di copia in parallelo:**

Toccare il tasto [Copia in par.] per deselectionarlo.

2

Posizionare l'originale.

Posizionare l'originale nel vassoio dell'alimentatore automatico dei documenti oppure sul piano documenti.
Se si utilizza il piano documenti per digitalizzare molteplici pagine dell'originale, cambiare l'originale e toccare il tasto [Avvio].

[ALIMENTATORE AUTOMATICO DEI DOCUMENTI \(pagina 1-40\)](#)

[LASTRA DI ESPOSIZIONE \(pagina 1-46\)](#)

3

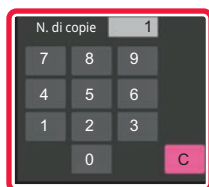
**Toccare il tasto del numero di copie per specificarne il numero.**

È possibile impostare fino a 9999 copie (serie). Il numero di copie specificato viene condiviso tra l'unità primaria e quella secondaria. Se il numero di copie è dispari, l'unità primaria eseguirà più copie di quella secondaria.

**• Se si imposta un numero di copie errato:**

Toccare il tasto [C], quindi immettere il numero corretto.

• Per annullare tutte le impostazioni:

Toccare il tasto [CA].

4

Toccare il tasto [Avvio] per avviare la copia.**Per annullare Copia in par.:**

Toccare i tasti [Annulla copia] su entrambe le unità primaria e secondaria.



FUNZIONI DI RINFORZO SICUREZZA

RIEMPIMENTO CON DATI PER PREVENIRE COPIE NON AUTORIZZATE (STAMPA MOTIVO NASCOSTO)

Nel modello di sfondo vengono inseriti caratteri invisibili, come testo preimpostato o personalizzato, per impedire la copia non autorizzata.

Quando si copia un foglio con una stampa modello, tali caratteri nascosti vengono visualizzati.

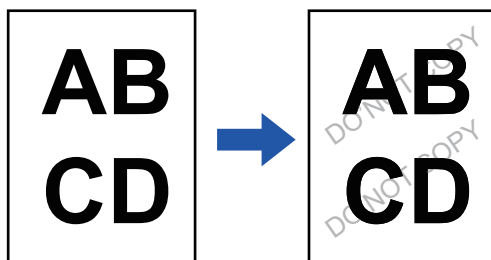

- La funzione Stampa motivo nascosto non può essere selezionata in modalità semplificata.
- "Stampa testo sfondo" è una funzione disponibile per impedire la copia non autorizzata. Non implica una garanzia totale contro perdite di dati.
- A seconda delle condizioni della macchina, il testo stampato del motivo nascosto potrebbe non essere completamente nascosto. In tal caso, regolare il contrasto selezionando [Impostazione stampa modello nascosto] da "Impostazioni (amministratore)".
- Quando si copia un foglio con un motivo nascosto, i caratteri nascosti potrebbero non essere stampati se sono specificate impostazioni diverse da "Stampa testo sfondo".
- Il motivo nascosto potrebbe non emergere sulle copie con alcuni tipi di dispositivi o in alcune condizioni di impostazione usate per copiare un foglio in uscita con un motivo nascosto.

1

Posizionare l'originale.

Posizionare l'originale nel vassoio dell'alimentatore automatico dei documenti oppure sul piano documenti.

[ALIMENTATORE AUTOMATICO DEI DOCUMENTI \(pagina 1-40\)](#)

[LASTRA DI ESPOSIZIONE \(pagina 1-46\)](#)

2

Toccare il tasto [Altri], quindi il tasto [Stampa testo sfondo].



3



Toccare il tasto [On] e specificare ciascun elemento nella scheda [Impostazioni Default] secondo necessità.



Si consiglia di selezionare l'opzione [Positivo] per "Metodo".

4

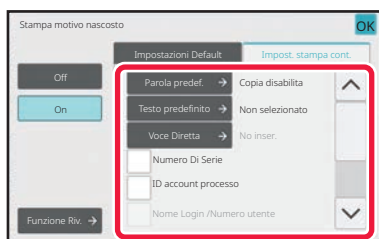

Specificare ciascun elemento nella scheda [Impost. stampa cont.] secondo necessità.

È possibile specificare le impostazioni di stampa utilizzando un testo preimpostato o la tastiera virtuale. È inoltre possibile stampare il numero di serie e l'ID del lavoro account.

Al termine della procedura di impostazione, toccare prima il tasto [OK], quindi il tasto [Indietro].



- Il tasto [Funzione Riv.] consente di visualizzare le impostazioni della scheda [Impost. stampa cont.].
- L'anteprima di stampa del motivo nascosto potrebbe risultare lievemente diversa dal motivo e dall'esposizione effettivi, poiché l'anteprima viene utilizzata per una semplice verifica del colore del motivo.



- **Per annullare l'impostazione Stampa motivo nascosto:**
Toccare il tasto [Off].
- **Per annullare tutte le impostazioni:**
Toccare il tasto [CA].

5

Toccare il tasto [Avvio] per avviare la copia.



FUNZIONI DI POSIZIONAMENTO DELL'USCITA E REGOLAZIONE DEI MARGINI

AGGIUNTA DI MARGINI (SPOSTAMENTO MARGINE)

Questa funzione sposta l'immagine da copiare verso destra, verso sinistra o verso il basso per regolare il margine. È utile quando le copie devono essere rilegate con uno spago o in un raccoglitore.

Spostamento dell'immagine verso destra per rilegare le copie sul lato sinistro

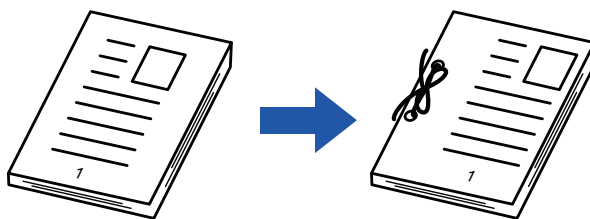

Senza Spostamento Margine	Con Spostamento Margine
I fori tagliano una parte dell'immagine.	L'immagine viene spostata per lasciare spazio ai fori, in modo da non tagliarla.

Spostamento Margine

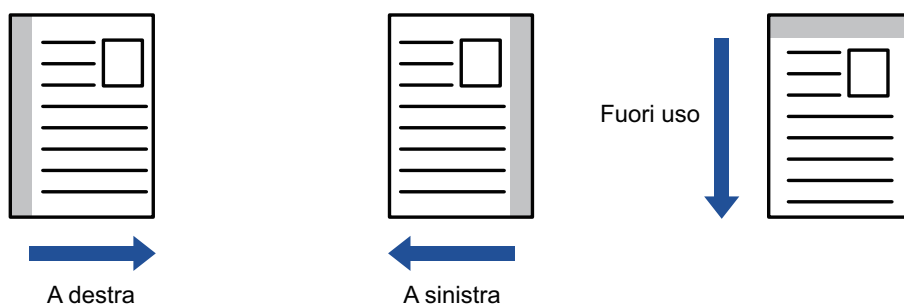

- La funzione Spostamento Margine non può essere selezionata in modalità semplificata.
- Non è possibile utilizzare la funzione di rotazione copia insieme alla funzione di spostamento margine.



1

Posizionare l'originale.

Posizionare l'originale nel vassoio dell'alimentatore automatico dei documenti oppure sul piano documenti.

[ALIMENTATORE AUTOMATICO DEI DOCUMENTI \(pagina 1-40\)](#)

[LASTRA DI ESPOSIZIONE \(pagina 1-46\)](#)

2

Toccare il tasto [Altri], quindi il tasto [Spost.Margine].

3



Toccare la direzione dello spostamento del margine.

4

Impostare la larghezza di spostamento del margine.

Toccare il tasto del display con valori numerici per l'area di spostamento del margine sul lato anteriore o posteriore, quindi immettere il valore utilizzando i tasti numerici.

Al termine della procedura di impostazione, toccare prima il tasto [OK], quindi il tasto [Indietro].



Se si imposta la casella di controllo [Rettifica il valore di pag. 2 in base a pag. 1] su ,  scompare e i lati 1 e 2 possono essere impostati separatamente.

**• Per annullare l'impostazione di uno spostamento margine:**

Toccare il tasto [Off].

• Per annullare tutte le impostazioni:

Toccare il tasto [CA].

5

Toccare il tasto [Avvio] per avviare la copia.



CANCELLAZIONE DI OMBRE PERIFERICHE PER LA COPIA (CANCELLA)

La funzione di cancellazione consente di eliminare le ombre sui bordi delle immagini durante la copia di originali voluminosi o di libri.

Copia di un libro voluminoso

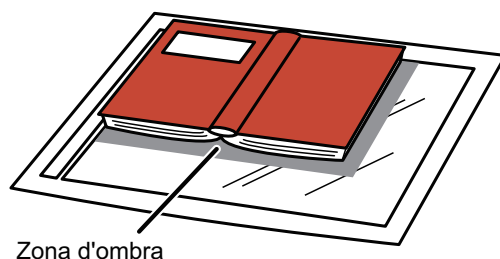

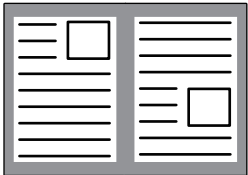
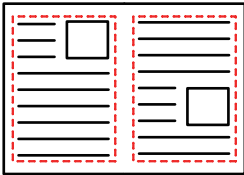
Senza la funzione di cancellazione	Con la funzione di cancellazione
	
Sulla copia appaiono ombre	Sulla copia non appaiono ombre

Modalità di cancellazione (Cancellazione cornice esterna, Cancellazione centrale, Cancellazione bordi + centro, Cancellazione laterale)

Cancella Frame esterno

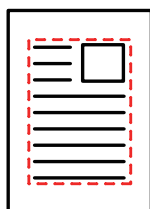

Cancella Centro

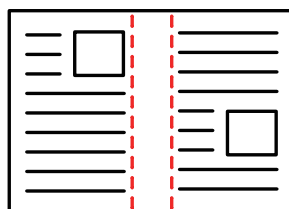

Cancella Bordo + Centro

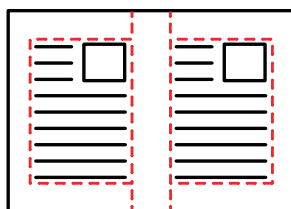

Cancella Lato

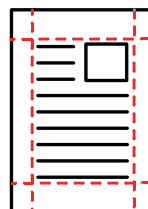

- La funzione Cancella non può essere selezionata in modalità semplificata.
- Se un'impostazione di rapporto viene utilizzata insieme a un'impostazione di cancellazione, la larghezza di quest'ultima cambierà in base al rapporto selezionato. Se l'impostazione dell'area di cancellazione è pari a 20 mm (1") e l'immagine viene ridotta del 50%, l'area di cancellazione sarà pari a 10 mm (1/2").
- Questa funzione cancella le parti dell'immagine su cui tendono a formarsi le ombre, ma non rileva le ombre prima della trasmissione.
- Quando si seleziona Cancella, viene automaticamente impostato l'orientamento orizzontale dell'originale.



1

Posizionare l'originale.

Posizionare l'originale nel vassoio dell'alimentatore automatico dei documenti oppure sul piano documenti.

[ALIMENTATORE AUTOMATICO DEI DOCUMENTI \(pagina 1-40\)](#)

[LASTRA DI ESPOSIZIONE \(pagina 1-46\)](#)

2

Toccare il tasto [Altri], quindi il tasto [Cancellazione].

3

**Toccare la casella di controllo relativa al bordo che si desidera cancellare e specificare la posizione di cancellazione.**

Verificare che tale casella di controllo sia impostata su .

Se si tocca il tasto [Frame esterno], le caselle di controllo [Su], [Giù], [Sinistra] e [Destra] vengono impostate su .

Se si tocca il tasto [Specifica frame + centro], tutte le caselle di controllo vengono impostate su .



Specificare il bordo da cancellare sulla facciata posteriore quando si cancellano i bordi di una, due o tre delle opzioni Su, Giù, Sinistra e Destra sulla facciata anteriore per eseguire la scansione di un originale a 2 facciate.

- Se la casella di controllo [Inverti posiz. di annullamento della faccia inferiore] è impostata su , verrà cancellato il bordo nella posizione opposta al bordo cancellato sulla facciata anteriore.
- Se la casella di controllo [Inverti posiz. di annullamento della faccia inferiore] è impostata su , verrà cancellato il bordo nella stessa posizione del bordo cancellato sulla facciata anteriore.





4

Specificare la larghezza dell'area di cancellazione.

Toccare il tasto del display con valori numerici per l'area della larghezza da cancellare sul lato anteriore o posteriore, quindi immettere il valore utilizzando i tasti numerici.

Al termine della procedura di impostazione, toccare prima il tasto [OK], quindi il tasto [Indietro].



Per impostare rapidamente l'area, specificare innanzitutto un valore che si avvicina a quello desiderato utilizzando i tasti numerici, quindi regolarlo con  .



- **Per annullare l'impostazione di cancellazione:**

Toccare il tasto [Cancella].

- **Per annullare tutte le impostazioni:**

Toccare il tasto [CA].

5

Toccare il tasto [Avvio] per avviare la copia.



COPIA DI ORIGINALI SENZA TAGLIO AI BORDI (COPIA MARGINI AL VIVO)

Questa funzione consente di copiare un intero originale su carta più grande del suo formato senza tagliare le immagini ai bordi.

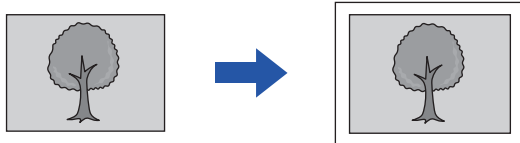

- La funzione Copia margini al vivo non può essere selezionata in modalità semplificata.
- La funzione di foratura non può essere utilizzata.

1

Toccare il tasto [Altri], quindi il tasto [Cop. doc. ante tag.].

Sulla pagina viene visualizzato "Selezionare un vassoio per un formato carta più grande del formato originale".
Toccare il tasto [OK].
Terminata la configurazione delle altre impostazioni, toccare il tasto [Indietro].



Per annullare l'impostazione di Copia margini al vivo:
Toccare il tasto [Cop. doc. ante tag.] per deselectionarlo.

2

Posizionare l'originale.

[ALIMENTATORE AUTOMATICO DEI DOCUMENTI \(pagina 1-40\)](#)
[LASTRA DI ESPOSIZIONE \(pagina 1-46\)](#)

3

Selezionare una carta di formato superiore all'immagine in uscita

[SELEZIONE DEL VASSOIO DELLA CARTA PER LA COPIA \(pagina 3-15\)](#)
[IMPOSTAZIONE DEL TIPO E DEL FORMATO DI CARTA CARICATA NEL VASSOIO DI BYPASS \(pagina 3-36\)](#)



Per annullare tutte le impostazioni:
Toccare il tasto [CA].

4

Toccare il tasto [Avvio] per avviare la copia.



COPIA AL CENTRO DEL FOGLIO (CENTRATURA)

Questa funzione consente di collocare l'immagine copiata al centro del foglio.

A tale scopo è necessario che il formato dell'originale sia più piccolo di quello del foglio o che l'immagine venga ridotta.

Senza la funzione di centratura	Con la funzione di centratura
	



- La funzione Centratura non può essere selezionata in modalità semplificata.
- La centratura deve essere specificata prima della scansione dell'originale.



- Quando il formato dell'originale o della carta viene visualizzato come formato speciale, la funzione è disabilitata.
- Questa funzione non può essere utilizzata insieme a una funzione di ingrandimento. Se si seleziona un ingrandimento del 101% o superiore, l'ingrandimento viene riportato automaticamente al 100%.

1

Toccare il tasto [Altri], quindi il tasto [Centratura].

Sull'icona verrà visualizzato un segno di spunta.

Al termine della procedura di impostazione toccare il tasto [Indietro].



- **Per annullare l'impostazione di centratura:**
Toccare il tasto [Centratura] per rimuovere il segno di spunta.
- **Per annullare tutte le impostazioni:**
Toccare il tasto [CA].

2

Toccare il tasto [Avvio] per avviare la copia.



IMPOSTAZIONE DELLA POSIZIONE DELLA CARTA (POSIZIONE IMMAGINE)

Questa funzione sposta in una posizione specificata l'originale digitalizzato per effettuarne una copia. Poiché la posizione può essere regolata in modo preciso, è possibile creare una copia in qualsiasi posizione si desideri. Si consiglia di specificare il lato superiore come lato di partenza dell'originale.

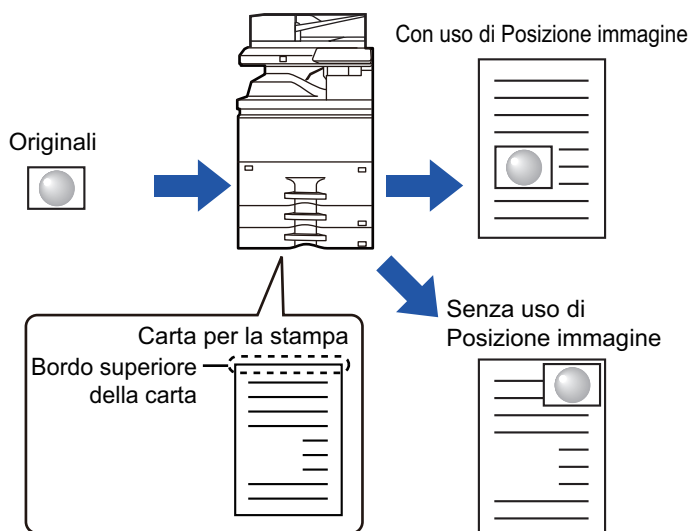

La funzione Posizione immagine non può essere selezionata in modalità semplificata.

1

Copiare l'originale che si desidera utilizzare per lo spostamento della copia.

La copia viene eseguita senza utilizzare lo spostamento della copia.

2

Misurare lo spostamento partendo dal lato superiore della copia in uscita.

3

Toccare il tasto [Altri], quindi il tasto [Pos. immagine].



Toccare il tasto [Originale] e specificare l'orientamento dell'originale in modo che sia riconosciuto correttamente.
[IMPOSTAZIONE DELL'ORIENTAMENTO DELL'ORIGINALE \(pagina 3-29\)](#)



4

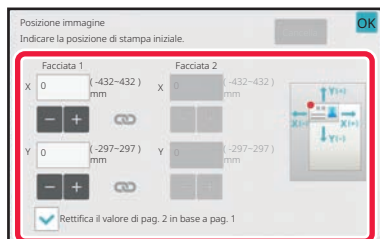

Impostare una distanza di spostamento.

Toccare l'area che indica la distanza di spostamento sul lato anteriore o posteriore, quindi immettere la distanza utilizzando i tasti numerici.

Al termine della procedura di impostazione, toccare prima il tasto [OK], quindi il tasto [Indietro].



- Per impostare rapidamente l'area, specificare innanzitutto un valore che si avvicina a quello desiderato utilizzando i tasti numerici, quindi regolarlo con **-** **+**.
- Se si imposta la casella di controllo [Rettifica il valore di pag. 2 in base a pag. 1] su ,  scompare e i lati 1 e 2 possono essere impostati separatamente.
- Se si desidera eseguire una copia con orientamento orizzontale, specificare "Sinistra" come lato di partenza dell'originale.
Anche se si esegue una copia con orientamento orizzontale, impostando il lato di partenza dell'originale sul lato superiore è possibile misurare la distanza di spostamento come se l'orientamento fosse verticale.



Per annullare l'impostazione relativa alla posizione dell'immagine:

Toccare il tasto [Cancella].

5

Posizionare l'originale.

Posizionare l'originale nel vassoio dell'alimentatore automatico dei documenti oppure sul piano documenti.

[ALIMENTATORE AUTOMATICO DEI DOCUMENTI \(pagina 1-40\)](#)

[LASTRA DI ESPOSIZIONE \(pagina 1-46\)](#)



Per annullare tutte le impostazioni:

Toccare il tasto [CA].

6

Toccare il tasto [Avvio] per avviare la copia.



FUNZIONI DI SCANSIONE

SCANSIONE CONTEMPORANEA DI NUMEROSI ORIGINALI (PREPARAZ. LAVORO)

Quando si devono copiare numerosi originali, questa funzione consente di dividerli in serie e di inoltrare una serie alla volta all'alimentatore automatico dei documenti.

In questo modo, si risparmierà tempo perché non occorrerà ordinare le copie.

Quando si esegue la scansione di originali separati in gruppi, eseguire innanzitutto la scansione del gruppo che contiene la prima pagina.

È possibile configurare le impostazioni di copia individuali per ogni serie di originali da digitalizzare separatamente.

È possibile eseguire la scansione di 100 serie di originali per un singolo lavoro.

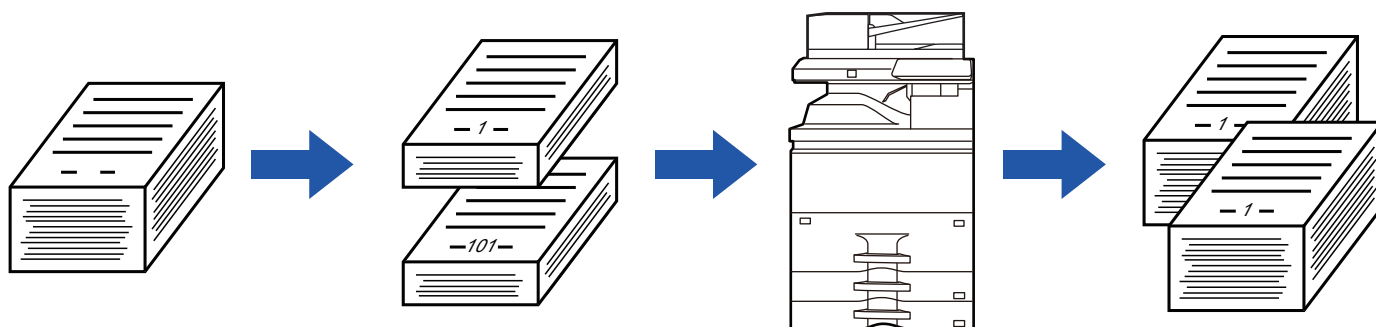

- È necessario selezionare Preparaz. Lavoro prima di eseguire la scansione dell'originale.
- Se occorre cambiare tutte le impostazioni dell'originale, modificarle prima di eseguire la scansione dell'originale.
- Se la cartella Selezione Rapida File della modalità di archiviazione dei documenti è piena, non sarà possibile eseguire la copia in modalità di preparazione lavoro. Eliminare i file superflui dalla cartella Selezione Rapida File. La funzione Preparaz.



Lavoro non può essere utilizzata insieme ad altre funzioni.

- Modo Libro
- Copia Libretto
- Formato biglietto
- Multi-Pagine Ingrandimento
- Suddividi libro
- Ripeti layout



Per utilizzare Preparaz. Lavoro in modalità semplificata

In modalità di impostazione (amministratore) selezionare [Impostazioni di sistema] → [Impostazioni comuni] → [Operation Settings] → [Impost. modalità facile] → [Copia semplice].



Copia in modalità di preparazione ai lavori

1

Toccare il tasto [Altri], quindi il tasto [Prepar.lavoro].

Sull'icona verrà visualizzato un segno di spunta.
Al termine della procedura di impostazione toccare il tasto [OK].



Per annullare l'impostazione di preparazione lavoro

Toccare il tasto [Prepar.lavoro] per deselectionarlo.

2

Cambiare le impostazioni secondo necessità.

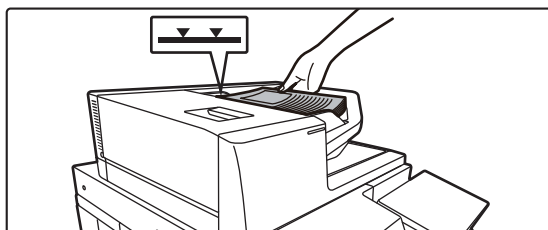
3

Posizionare l'originale nel vassoio dell'alimentatore automatico dei documenti, quindi toccare il tasto [Avvio] per eseguire la scansione del primo originale.

Inserire completamente gli originali nel vassoio dell'alimentatore di documenti. La pila degli originali non deve superare la linea dell'indicatore.

[ALIMENTATORE AUTOMATICO DEI DOCUMENTI \(pagina 1-40\)](#)

4

Collocare la serie successiva di originali e toccare il tasto [Avvio].

Ripetere l'operazione fino al termine della scansione di tutti gli originali.



- Per modificare le impostazioni di copia per ciascuna serie di originali, toccare il tasto [Cambia impost.]. Per ulteriori informazioni, vedere "[Modifica delle impostazioni di copia per ogni serie di originali \(pagina 3-108\)](#)".
- Se si tocca il tasto [Anteprima] non è possibile eseguire la scansione di altre pagine.



5

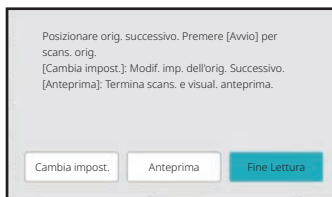

Ripetere fino alla scansione di tutte le pagine e controllare l'immagine di anteprima nella schermata di anteprima.



Per annullare tutte le impostazioni:
Toccare il tasto [CA].

6

Toccare il tasto [Fine Lettura] per avviare la copia.

Modifica delle impostazioni di copia per ogni serie di originali

Se necessario, è possibile modificare le impostazioni di copia per ogni serie di originali.

Eseguire la procedura riportata di seguito prima di digitalizzare la serie di originali successiva al punto 4 di "[Copia in modalità di preparazione ai lavori \(pagina 3-107\)](#)".



Non è possibile modificare l'impostazione [Separatore di pagina] per la seconda serie e le successive.

1

Toccare il tasto [Cambia impost.].

2

Modificare le impostazioni di copia.

3

Collocare la serie successiva di originali e toccare il tasto [Avvio].

Ripetere l'operazione fino al termine della scansione di tutti gli originali.



SCANSIONE DI ORIGINALI CON FORMATI DIVERSI (ORIG. FORMATI MISTI)

Questa funzionalità consente di copiare contemporaneamente originali con formati diversi, anche quando la combinazione include sia originali in formato B4 (8-1/2" x 14") che originali in formato A3 (11" x 17").

Durante la scansione, la macchina rileva automaticamente il formato di ciascun originale e utilizza la carta adatta a tale formato.

Se si utilizza questa funzione insieme alla selezione automatica del rapporto, quest'ultimo viene regolato singolarmente per ciascun originale in base al formato di carta selezionato, consentendo la stampa su un formato uniforme.

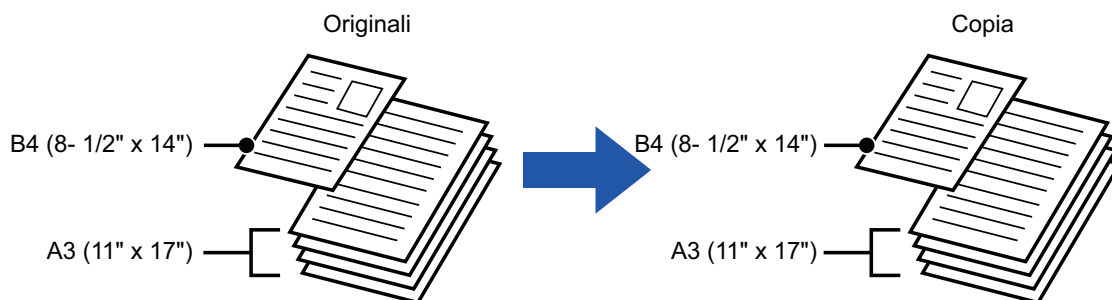

Se si utilizza questa funzione insieme alla selezione automatica del rapporto

(Selezionando A3 (11" x 17") con selezione automatica del rapporto, un originale B4 (8-1/2" x 14") viene ingrandito al formato A3 (11" x 17") per la stampa.)

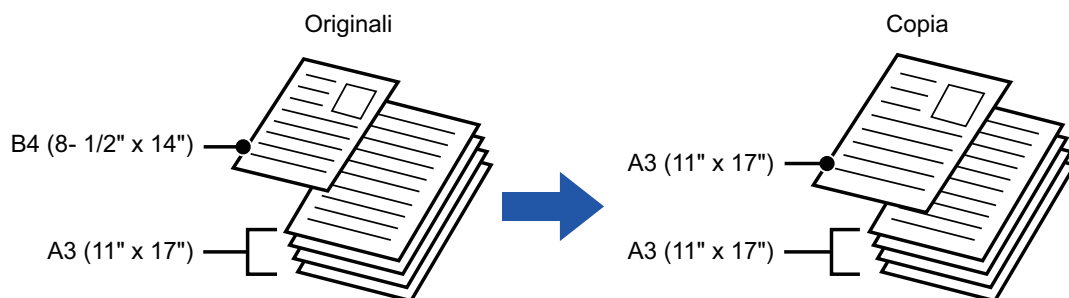

Un originale B4 (8- 1/2" x 14") viene ingrandito al formato A3 (11" x 17") per la stampa.

La funzione Originali di formati vari dispone di due tipi di impostazione.

Stessa larghezza

Utilizzare questa impostazione se gli originali che sono in 2 tipi di formato diverso hanno i lati della stessa lunghezza.

Gli originali devono essere inseriti nel vassoio dell'alimentatore di documenti con i lati della stessa lunghezza allineati a sinistra.

- A3 e A4 • B4 e B5 • A4R e A5 • 11" x 17" e 8-1/2" x 11"
- 8-1/2" x 14" e 8-1/2" x 11"R • 8-1/2" x 14" e 5-1/2" x 8-1/2" • 8-1/2" x 13" e 8-1/2" x 11"R
- 8-1/2" x 13" e 5-1/2" x 8-1/2" • 8-1/2" x 11"R e 5-1/2" x 8-1/2"

**Larghezza
differente**

Utilizzare questa impostazione se gli originali sono in 2 tipi di formato diverso, con i lati di lunghezza diversa. Questa impostazione può essere applicata solo alle seguenti combinazioni di formati:

- A3 e B4 • A3 e B5 • B4 e A5 • A4 e B5 • B4 e A4R • B4 e A5
- B5 e A4R • B5 e A5
- 11"x17" e 8-1/2"x14" • 11"x17" e 8-1/2"x13" • 11"x17" e 5-1/2"x8-1/2"

Utilizzare questa impostazione se gli originali sono in 3 tipi di formato diverso, con i lati di lunghezza diversa. Questa impostazione può essere applicata solo alle seguenti combinazioni di formati:

- A4R, B4 e A3 • A5, B4 e A3 • A4R, B5 e A3 • A5, B5 e A3 • A4R, A4 e B4
- A5, A4 e B4 • B5, A4R e A4 • A5, B5 e A4 • B5R, A4R e B4 • A5, B5R e B4
- B5R, A4R e B5 • A5, B5 e B5R



- La funzione Originali di formati diversi non può essere selezionata in modalità semplificata.
- La funzione Originali di formati diversi deve essere specificata prima della scansione dell'originale.



La funzione di pinzatura non è abilitata per l'impostazione [Larghezza differente].

1

Toccare il tasto [Altri], quindi il tasto [Form.misti Originale].

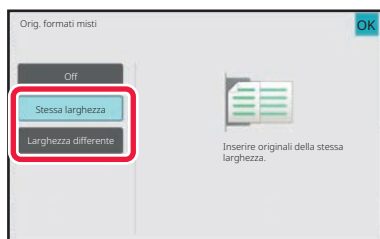
2

A seconda degli originali, toccare il tasto [Stessa larghezza] o [Larghezza differente].

Al termine della procedura di impostazione, toccare prima il tasto [OK], quindi il tasto [Indietro].

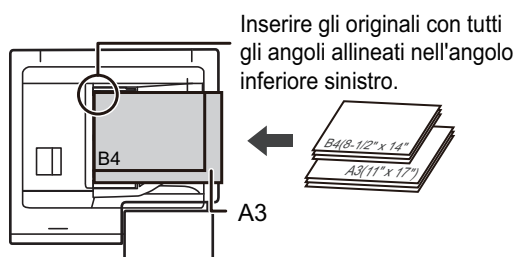

Per annullare l'impostazione dell'opzione Originali di formati vari
Toccare il tasto [Off].

3

Posizionare l'originale verso l'alto sul vassoio dell'alimentatore dei documenti con tutti gli angoli allineati nell'angolo inferiore sinistro.

Posizionare l'originale come illustrato nella schermata Originali di formati vari.



In caso di originali di formati misti, impostare l'opzione "Originale" su "Auto".



4

Toccare il tasto [Avvio] per avviare la copia.



SCANSIONE DI ORIGINALI SOTTILI (SCANS. LENTA)

Quando si desidera eseguire la scansione di originali sottili usando l'alimentatore automatico dei documenti, è possibile usare questa funzione, che previene l'inzeppamento degli originali sottili.

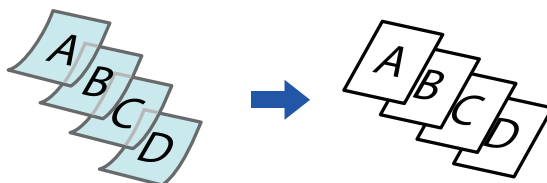

- La funzione Scans. Lenta non può essere selezionata in modalità semplificata.
- La funzione Scans. Lenta deve essere specificata prima della scansione dell'originale.



Le modalità "2 Facciate→2 Facciate" e "2 Facciate→1 Facciata" di copia automatica a due facciate non possono essere utilizzate.

1

Toccare il tasto [Altri], quindi il tasto [Mod.scan.lenta].

Sull'icona verrà visualizzato un segno di spunta.
Al termine della procedura di impostazione toccare il tasto [Indietro].



Per annullare la modalità di scansione lenta:
Toccare il tasto [Mod.scan.lenta] per rimuovere il segno di spunta.

2

Collocare gli originali nel vassoio dell'alimentatore automatico dei documenti.

[ALIMENTATORE AUTOMATICO DEI DOCUMENTI \(pagina 1-40\)](#)



Se gli originali vengono inseriti con troppa forza, possono spiegazzarsi e incepparsi.

3

Toccare il tasto [Avvio] per avviare la copia.



SCANSIONE DI ORIGINALI PESANTI (SCANSIONE CARTA PESANTE)

Quando si desidera eseguire la scansione di originali pesanti usando l'alimentatore automatico dei documenti, è possibile usare questa funzione, che previene l'inceppamento degli originali pesanti.

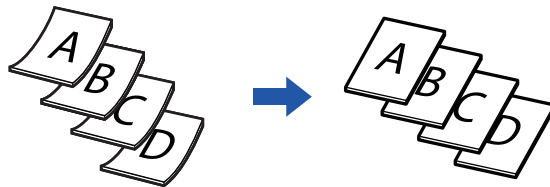

- La funzione Scansione carta pesante non può essere selezionata in modalità semplificata.
- La funzione Scansione carta pesante deve essere specificata prima della scansione dell'originale.

1

Toccare il tasto [Altri], quindi il tasto [Scansione carta pesante].

Sull'icona verrà visualizzato un segno di spunta.
Al termine della procedura di impostazione toccare il tasto [Indietro].



Per annullare Scansione carta pesante:

Toccare il tasto [Scansione carta pesante] per rimuovere il segno di spunta.

2

Collocare gli originali nel vassoio dell'alimentatore automatico dei documenti.

[ALIMENTATORE AUTOMATICO DEI DOCUMENTI \(pagina 1-40\)](#)



Se gli originali vengono inseriti con troppa forza, possono spiegazzarsi e incepparsi.

3

Toccare il tasto [Avvio] per avviare la copia.



REGOLAZIONE DELLA RISOLUZIONE DURANTE LA SCANSIONE (RISOLUZIONE)

Questa funzione regola la risoluzione durante la scansione dell'originale, consentendo stampe più rapide o di qualità elevata, in base all'applicazione.



- La funzione Risoluzione non può essere selezionata in modalità semplificata.
- La risoluzione deve essere specificata prima della scansione dell'originale.
- L'impostazione di risoluzione viene applicata quando si esegue una copia nel formato reale.

1

Toccare il tasto [Altri], quindi il tasto [Ris. scansione].

2

Selezionare la risoluzione.

La risoluzione può essere impostata sia sull'alimentatore dei documenti che sul piano documenti.

Al termine della procedura di impostazione, toccare prima il tasto [OK], quindi il tasto [Indietro].

3

Posizionare l'originale.

Posizionare l'originale nel vassoio dell'alimentatore automatico dei documenti oppure sul piano documenti.

[ALIMENTATORE AUTOMATICO DEI DOCUMENTI \(pagina 1-40\)](#)

[LASTRA DI ESPOSIZIONE \(pagina 1-46\)](#)

4

Toccare il tasto [Avvio] per avviare la copia.



FUNZIONI DI AGGIUNTA DI TESTO E IMMAGINE

STAMPA DI DATE, NUMERI DI PAGINA E FILIGRANE (TIMBRO)

Questa funzione consente di stampare sulle copie informazioni che non vengono visualizzate nell'originale, come "Data" o "Timbro". È possibile stampare uno dei sei tipi di informazioni seguenti.

- Data
- N. pagina
- Timbro
- Copie
- Testo
- Filigrana

Per il timbro o la filigrana è ad esempio possibile stampare "RISERVATO" o "PRIORITÀ". È possibile stampare testo preimpostato o qualsiasi carattere.

Ciascuna informazione può essere stampata nell'intestazione o nel piè di pagina di ogni foglio.



- La funzione Timbro non può essere selezionata in modalità semplificata.
- Se il contenuto del timbro di una posizione selezionata si sovrappone al contenuto del timbro di un'altra posizione, la priorità viene assegnata nell'ordine seguente: filigrana, lato destro, lato sinistro, centro. Il contenuto nascosto a causa della sovrapposizione non verrà stampato.
- Il testo verrà stampato nel formato preimpostato indipendentemente dal rapporto di riproduzione o dal formato della carta.
- Il testo verrà stampato con l'esposizione preimpostata indipendentemente dal valore impostato per l'esposizione.
- A seconda del formato della carta, parte del contenuto stampato potrebbe essere tagliato o spostato di posizione.



Impostazioni di testo (timbro) nel menu Stampa

In "Impostazioni (amministratore)", selezionare [Impostazioni di sistema] → [Impostazioni copia] → [Impostazioni Condizioni] → [Stampa Testo/Immagine] → [Impostazioni di testo (timbro)]
Registrare il testo preimpostato da utilizzare in [Timbro].



Quando la funzione [Timbro] viene utilizzata insieme ad altre funzioni:

Nome funzione associata	Operazione di stampa
Spostamento Margine	Insieme all'immagine, il contenuto del timbro viene spostato in misura corrispondente alla larghezza del margine.
Copia Stampa Centrata	A differenza di un'immagine da copiare che si sposta, l'immagine verrà stampata nella posizione impostata nel timbro.
Modo Libro Suddiv. libro Form.biglietto	Gli elementi del timbro vengono stampati su ogni foglio di copia.
N su 1	Gli elementi del timbro vengono stampati su ogni pagina originale.
Opuscolo Copia Libretto	Gli elementi del timbro vengono stampati su ogni pagina durante la raccolta.
Copertine/Inserti	Utilizzare le impostazioni del timbro per specificare se l'elemento deve essere stampato o meno su copertine e inserti.

1

Posizionare l'originale.

Posizionare l'originale nel vassoio dell'alimentatore automatico dei documenti oppure sul piano documenti.

[ALIMENTATORE AUTOMATICO DEI DOCUMENTI \(pagina 1-40\)](#)

[LASTRA DI ESPOSIZIONE \(pagina 1-46\)](#)

2

Toccare il tasto [Altri], quindi il tasto [Timbro].

3

Toccare una scheda da stampare, quindi toccare il formato.

Per immettere il formato della scheda [Testo] è possibile utilizzare testo preimpostato o la tastiera virtuale.

[Impostazione mediante la scheda \[Testo\] \(pagina 3-117\)](#)



Toccano la scheda  si cambia la scheda visualizzata.



4

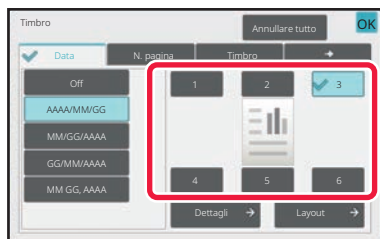

Toccare il tasto della posizione di stampa desiderata.

Toccare un tasto da [1] a [6].



- Il tasto [Dettagli] consente di configurare le impostazioni di ciascuna posizione di impostazione.
- Il tasto [Layout] consente di verificare la posizione di stampa o le impostazioni dettagliate.



- **Per annullare le impostazioni relative al testo:**
Toccare il tasto [Annullare tutto].
- **Per annullare tutte le impostazioni:**
Toccare il tasto [CA].

5

Toccare il tasto [Avvio] per avviare la copia.

Impostazione mediante la scheda [Testo]

Toccare il tasto [Voce Diretta] nella scheda [Testo] per visualizzare la tastiera virtuale. Con la tastiera virtuale è possibile immettere qualsiasi carattere.

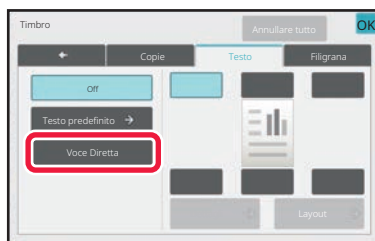

Selezione del formato da testo preimpostato

Il tasto [Testo predefinito] consente di selezionare il formato di stampa desiderato tra quelli registrati. Il tasto [Salva/Cancel] consente di modificare, eliminare o memorizzare del testo preimpostato.

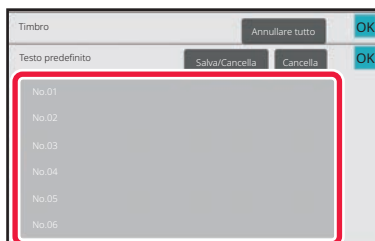



AGGIUNTA DI UN'IMMAGINE REGISTRATA A UN ORIGINALE (IMM. PERSON.)

Questa funzione consente di aggiungere a un originale un'immagine registrata nella macchina per effettuarne una copia.

Esistono due tipi di immagini personalizzate.

- Timbro personalizzato (immagine timbro)

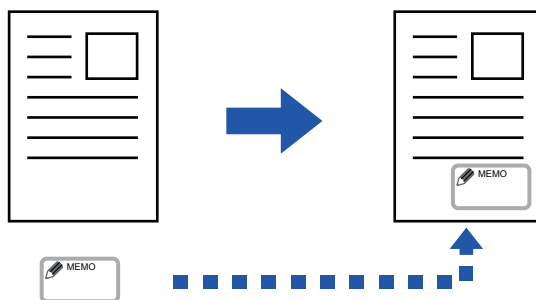

- Filigrana personalizzata (immagine del timbro con filigrana in scala di grigi)

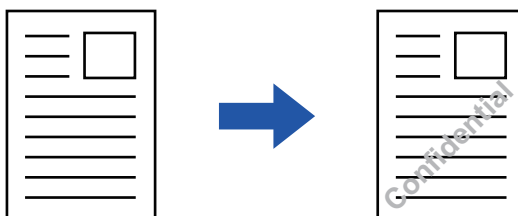

Nella tabella riportata di seguito è descritto l'utilizzo insieme ad altre funzioni.

Funzione associata	Operazioni dell'immagine personalizzata
Spost.Margine	Lo spostamento avviene come per un'immagine originale.
Cancellazione	Il timbro viene copiato come normale.
Modo Libro	Il timbro viene copiato per foglio.
Opuscolo	Il timbro viene copiato come normale.
Prepar.lavoro	Il timbro viene copiato come normale.
Copia in par.	Si basa sulla copia in parallelo.
Copertine/ Insetti	Si basa sull'impostazione dell'immagine personalizzata.
Separatore di pagina	La stampa non viene eseguita sulle pagine separatore.
Insetti Lucidi	Il timbro viene copiato come normale.
N su 1	Il timbro viene copiato per foglio.
Copia Libretto	Il timbro viene copiato come normale.
Copia Stampa	Il timbro viene copiato come normale, indipendentemente dall'impostazione di spostamento dell'immagine.
Formato Biglietto	Il timbro viene copiato per foglio.
Biglietto da vis. copia	Effettua la funzione Biglietto da vis. copia per foglio.
Immagine Speculare	Il timbro viene copiato come normale senza inversione dell'immagine.



Funzione associata	Operazioni dell'immagine personalizzata
B/N inverso	L'immagine viene copiata come normale senza invertire il bianco e il nero. Quando si stampa su uno sfondo scuro, viene impostata la seguente condizione. Timbro personalizzato: stampato in bianco Filigrana personalizzata: stampata senza sbiancamento
Cop. doc. ante tag.	Il timbro viene copiato come normale.
Centrata	Il timbro viene copiato come normale senza centratura.
Timbro	Il timbro viene copiato nel menu Timbro.
Ripetiz. foto	Non può essere associata.
Multi-Pagine Ingrandimento	Non può essere associata.
Stampa testo sfondo	Il timbro viene copiato sotto una stampa modello.
Stampa informazioni di tracking	Il timbro viene copiato sotto una stampa delle informazioni di tracciatura.
Ripeti layout	Non può essere associata.
Pos. immagine	L'immagine viene stampata nella posizione originale, indipendentemente dall'impostazione Posizione immagine.
Suddividi libro	Il timbro viene copiato per foglio.



- La funzione Immagine personalizzata non può essere selezionata in modalità semplificata.
- L'immagine deve essere preventivamente registrata dal driver della stampante alla macchina.
[REGISTRAZIONE DI UN'IMMAGINE PERSONALIZZATA \(pagina 4-57\)](#)
- L'immagine personalizzata del timbro viene copiata per foglio e non per originale. Se l'impostazione N su 1 è abilitata, i timbri dell'utente vengono copiati per ciascuna serie di pagine.
- L'immagine personalizzata del timbro viene copiata con il formato registrato. Tale formato resta invariato anche se il rapporto di riproduzione viene aumentato o diminuito.
- Non è possibile specificare una diversa immagine personalizzata per ciascuna pagina.
- Se, a seconda della posizione o del formato registrato, un'immagine esce dai margini del foglio specificato, la parte eccedente non verrà copiata.
- Le funzioni Immagine personalizzata e Copia in par. possono essere utilizzate congiuntamente. La copia del timbro viene eseguita quando sulle unità primaria e secondaria è registrata un'immagine personalizzata con lo stesso nome di file. Se l'immagine non è registrata, la copia verrà eseguita senza immagine personalizzata.

1

Posizionare l'originale.

Posizionare l'originale nel vassoio dell'alimentatore automatico dei documenti oppure sul piano documenti.

[ALIMENTATORE AUTOMATICO DEI DOCUMENTI \(pagina 1-40\)](#)

[LASTRA DI ESPOSIZIONE \(pagina 1-46\)](#)

2

Toccare il tasto [Altri], quindi il tasto [Custom Image].

3

Toccare il tasto [Timbro personal.] o [Filigrana personalizzata].



4

Toccare il tasto [Immagine] per selezionare un'immagine.

Selezionare le immagini miniaturizzate desiderate tra quelle disponibili.

5

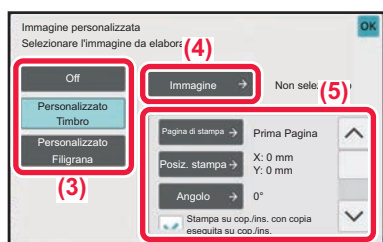
**Impostare [Pagina di stampa] o [Posiz. stampa].**

Al termine della procedura di impostazione, toccare prima il tasto [OK], quindi il tasto [Indietro].



- **Per annullare l'impostazione relativa all'immagine personalizzata:**
Toccare il tasto [Off].
- **Per annullare tutte le impostazioni:**
Toccare il tasto [CA].

6

Toccare il tasto [Avvio] per avviare la copia.

Per le impostazioni relative al timbro personalizzato e alla filigrana personalizzata, vedere la seguente tabella.

Per il timbro personalizzato

Pagina di stampa	Specificare una o più pagine per la copia del timbro: Prima Pagina o Tutte Le Pag.
Posiz. stampa	Specificare una posizione per la copia del timbro.
Print Angle	Specificare l'angolo dell'immagine: 0 gradi, -90 gradi, 90 gradi o 180 gradi.

Per la filigrana personalizzata

Stampa modello	Specificare il modello di stampa della filigrana dell'immagine. Trasparente: l'immagine originale viene resa trasparente per la copia del timbro. Sovrapposizione: la filigrana aggiunta all'immagine originale viene nascosta per la copia del timbro.
Esposizione	Scegliere l'esposizione della filigrana tra nove diversi livelli.
Pagina di stampa	Specificare una o più pagine per la copia del timbro: Prima Pagina o Tutte Le Pag.
Posiz. stampa	Specificare una posizione per la copia del timbro.
Print Angle	Specificare l'angolo dell'immagine: 0 gradi, -90 gradi, 90 gradi o 180 gradi.



INSERIMENTO DI COPERTINE NELLE COPIE (COPERTINE/INSERTI)

Questa funzione utilizza un tipo di carta diverso per le pagine corrispondenti alle copertine anteriore e posteriore di un lavoro di copia.

È utile quando si desidera cambiare la carta della copertina per migliorare l'aspetto della copia.

Configurare le impostazioni dell'inserto in base alle necessità.



- Per introdurre inserti, vedere "[INSERIMENTO DI INSERTI NELLE COPIE \(COPERTINE/INSERTI\) \(pagina 3-130\)](#)".
- Per N su 1, il layout si basa sulla prima pagina ed esclude le copertine.

Copia su una copertina anteriore e inserimento insieme a una copertina posteriore

Per la copertina anteriore viene inserito una carta di tipo diverso mentre la copertina posteriore viene inserita nell'ultimo lavoro di copia.

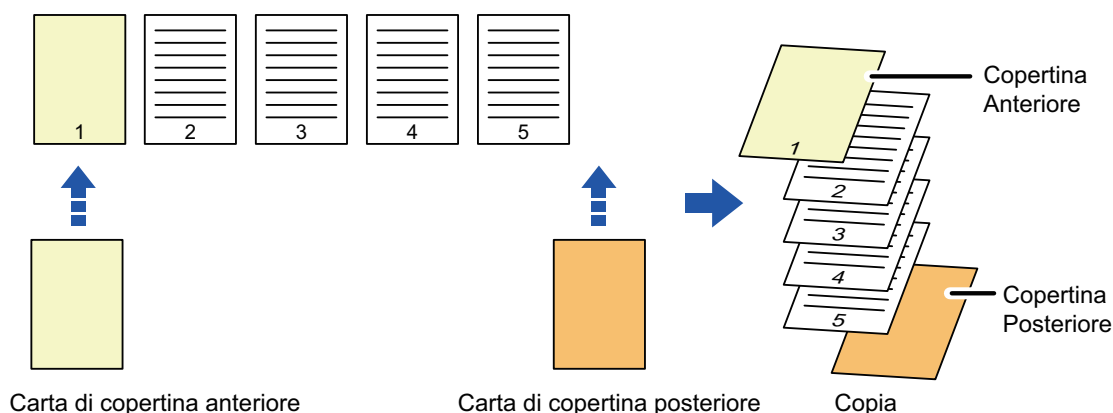

Esempi di inserimento di copertine

Di seguito sono illustrati i risultati dell'inserimento delle copertine anteriore e posteriore in sei pagine di originali a una facciata o in tre pagine di originali a due facciate nelle quattro modalità di copia seguenti.

Copia su una facciata di originali a una facciata

Impostazione di condizioni per ogni copertina		Copie ottenute
Copertina Anteriore	Copertina Posteriore	
Non copiata	Non copiata	<p>Inserisce le copertine all'inizio e alla fine delle copie.</p>
Copia solo fronte	Non copiata	<p>Esegue una copia a una facciata della prima pagina dell'originale, per la copertina anteriore, e inserisce una copertina posteriore alla fine delle copie.</p>

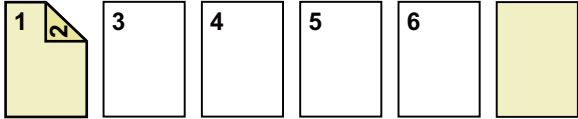
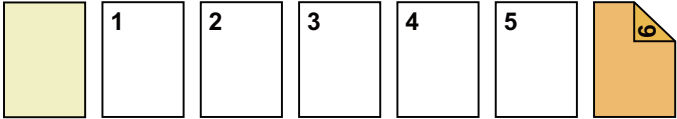
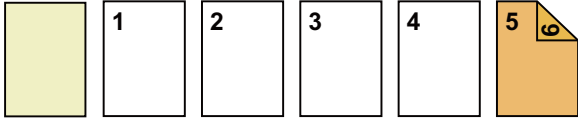
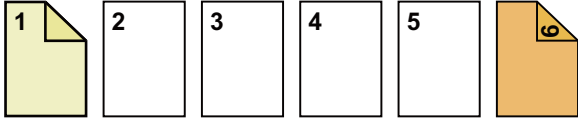
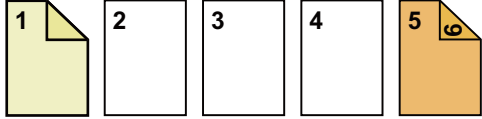
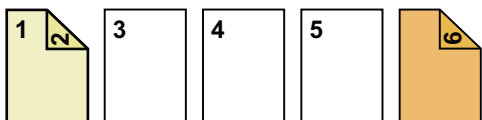
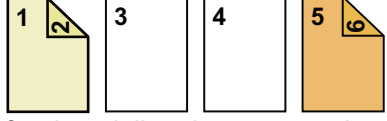

Impostazione di condizioni per ogni copertina		Copie ottenute
Copertina Anteriore	Copertina Posteriore	
Copia a due facciate	Non copiata	 <p>Esegue una copia a due facciate della prima e della seconda pagina dell'originale, per la copertina anteriore, e inserisce una copertina posteriore alla fine delle copie.</p>
Non copiata	Copia solo fronte	 <p>Inserisce una copertina anteriore all'inizio delle copie e crea una copia a una facciata della sesta pagina dell'originale, per la copertina posteriore.</p>
Non copiata	Copia a due facciate	 <p>Inserisce una copertina anteriore all'inizio delle copie e crea una copia a due facciate della quinta e sesta pagina dell'originale, per la copertina posteriore.</p>
Copia solo fronte	Copia solo fronte	 <p>Esegue una copia a una facciata della prima pagina dell'originale, per la copertina anteriore, e crea una copia a una facciata della sesta pagina dell'originale, per la copertina posteriore.</p>
Copia solo fronte	Copia a due facciate	 <p>Esegue una copia a una facciata della prima pagina dell'originale, per la copertina anteriore, e crea una copia a due facciate della quinta e sesta pagina dell'originale, per la copertina posteriore.</p>
Copia a due facciate	Copia solo fronte	 <p>Esegue una copia a due facciate della prima e seconda pagina originale, per la copertina anteriore, e crea una copia solo fronte della sesta pagina dell'originale per la copertina posteriore.</p>
Copia a due facciate	Copia a due facciate	 <p>Esegue una copia a due facciate della prima e seconda pagina originale, per la copertina anteriore, e crea una copia a due facciate della quinta e sesta pagina dell'originale, per la copertina posteriore.</p>

Copia su due facciate di originali a una facciata

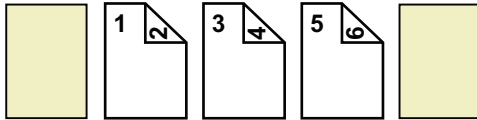
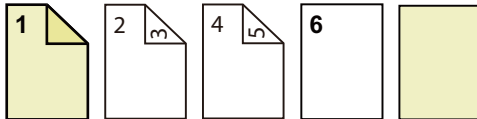
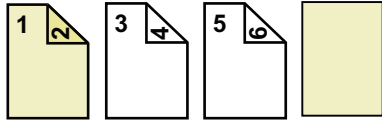
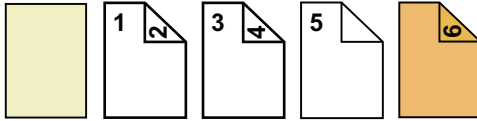
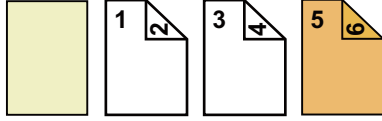
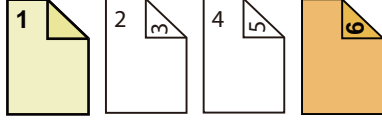
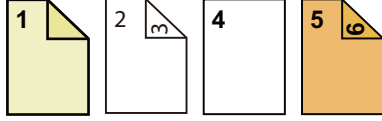

Impostazione di condizioni per ogni copertina		Copie ottenute
Copertina Anteriore	Copertina Posteriore	
Non copiata	Non copiata	 <p>Inserisce le copertine all'inizio e alla fine delle copie.</p>
Copia solo fronte	Non copiata	 <p>Esegue una copia a una facciata della prima pagina dell'originale per la copertina anteriore e crea una copia a una facciata della sesta pagina dell'originale. Inserisce le copertine alla fine delle copie.</p>
Copia a due facciate	Non copiata	 <p>Esegue una copia a due facciate della prima e della seconda pagina dell'originale, per la copertina anteriore, e inserisce una copertina posteriore alla fine delle copie.</p>
Non copiata	Copia solo fronte	 <p>Inserisce una copertina anteriore all'inizio delle copie e crea una copia a una facciata della sesta pagina dell'originale, per la copertina posteriore. Viene eseguita una copia a una facciata della quinta pagina dell'originale.</p>
Non copiata	Copia a due facciate	 <p>Inserisce una copertina anteriore all'inizio delle copie e crea una copia a due facciate della quinta e sesta pagina dell'originale, per la copertina posteriore.</p>
Copia solo fronte	Copia solo fronte	 <p>Esegue una copia a una facciata della prima pagina dell'originale, per la copertina anteriore, e crea una copia a una facciata della sesta pagina dell'originale, per la copertina posteriore.</p>
Copia solo fronte	Copia a due facciate	 <p>Esegue una copia a una facciata della prima pagina dell'originale, per la copertina anteriore, e crea una copia a due facciate della quinta e sesta pagina dell'originale, per la copertina posteriore.</p>

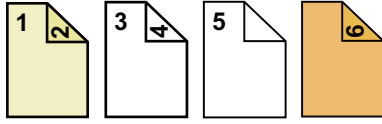
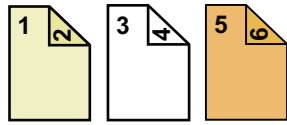

Impostazione di condizioni per ogni copertina		Copie ottenute
Copertina Anteriore	Copertina Posteriore	
Copia a due facciate	Copia solo fronte	 <p>Esegue una copia a due facciate della prima e seconda pagina originale, per la copertina anteriore, e crea una copia solo fronte della sesta pagina dell'originale per la copertina posteriore. Viene eseguita una copia a una facciata della quinta pagina dell'originale.</p>
Copia a due facciate	Copia a due facciate	 <p>Esegue una copia a due facciate della prima e seconda pagina originale, per la copertina anteriore, e crea una copia a due facciate della quinta e sesta pagina dell'originale, per la copertina posteriore.</p>

Copia su una facciata di originali a due facciate

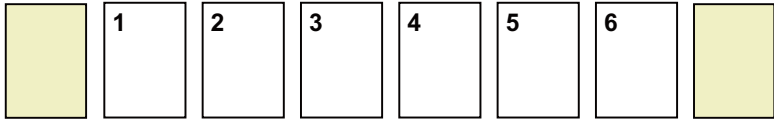
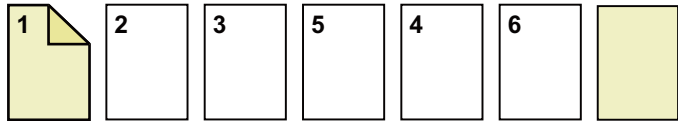
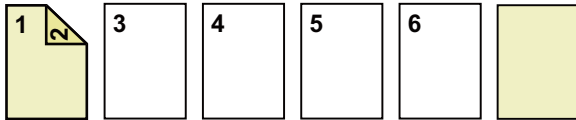
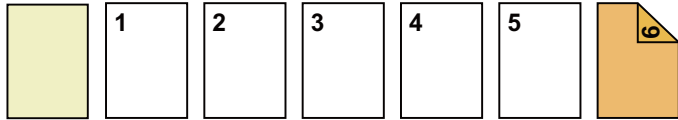
Impostazione di condizioni per ogni copertina		Copie ottenute
Copertina Anteriore	Copertina Posteriore	
Non copiata	Non copiata	 <p>Inserisce le copertine all'inizio e alla fine delle copie.</p>
Copia solo fronte	Non copiata	 <p>Esegue una copia a una facciata della prima pagina dell'originale, per la copertina anteriore, e inserisce una copertina posteriore alla fine delle copie.</p>
Copia a due facciate	Non copiata	 <p>Esegue una copia a due facciate della prima e della seconda pagina dell'originale, per la copertina anteriore, e inserisce una copertina posteriore alla fine delle copie.</p>
Non copiata	Copia solo fronte	 <p>Inserisce una copertina anteriore all'inizio delle copie e crea una copia a una facciata della sesta pagina dell'originale, per la copertina posteriore.</p>

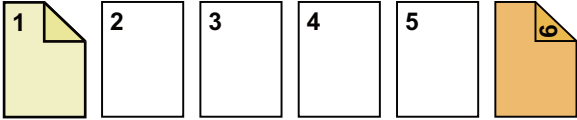
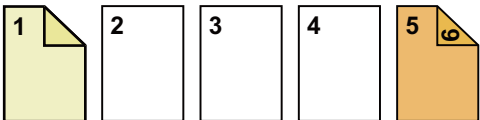
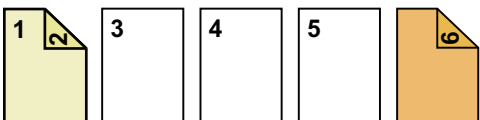
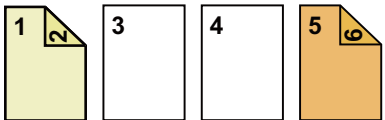

Impostazione di condizioni per ogni copertina		Copie ottenute
Copertina Anteriore	Copertina Posteriore	
Non copiata	Copia a due facciate	 <p>Inserisce una copertina anteriore all'inizio delle copie e crea una copia a due facciate della quinta e sesta pagina dell'originale, per la copertina posteriore.</p>
Copia solo fronte	Copia solo fronte	 <p>Esegue una copia a una facciata della prima pagina dell'originale, per la copertina anteriore, e crea una copia a una facciata della sesta pagina dell'originale, per la copertina posteriore.</p>
Copia solo fronte	Copia a due facciate	 <p>Esegue una copia a una facciata della prima pagina dell'originale, per la copertina anteriore, e crea una copia a due facciate della sesta pagina dell'originale, per la copertina posteriore.</p>
Copia a due facciate	Copia solo fronte	 <p>Esegue una copia a due facciate della prima e seconda pagina originale, per la copertina anteriore, e crea una copia solo fronte della sesta pagina dell'originale per la copertina posteriore.</p>
Copia a due facciate	Copia a due facciate	 <p>Esegue una copia a due facciate della prima e seconda pagina originale, per la copertina anteriore, e crea una copia a due facciate della quinta e sesta pagina dell'originale, per la copertina posteriore.</p>

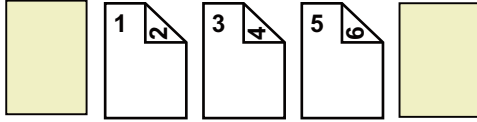
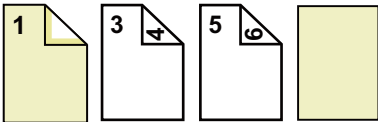
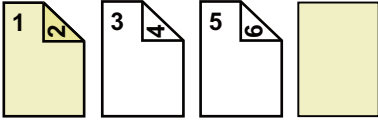
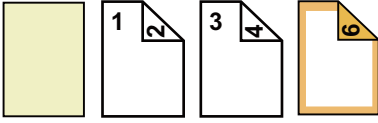
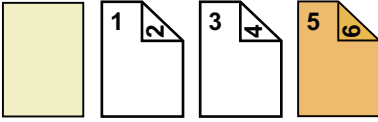
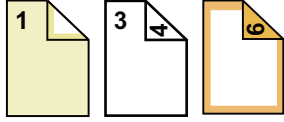

Copia su due facciate di originali a due facciate

Impostazione di condizioni per ogni copertina		Copie ottenute
Copertina Anteriore	Copertina Posteriore	
Non copiata	Non copiata	 <p>Inserisce le copertine all'inizio e alla fine delle copie.</p>
Copia solo fronte	Non copiata	 <p>Esegue una copia a una facciata della prima pagina dell'originale, per la copertina anteriore, e inserisce una copertina posteriore alla fine delle copie. *La seconda pagina dell'originale non viene copiata.</p>
Copia a due facciate	Non copiata	 <p>Esegue una copia a due facciate della prima e della seconda pagina dell'originale, per la copertina anteriore, e inserisce una copertina posteriore alla fine delle copie.</p>
Non copiata	Copia solo fronte	 <p>Inserisce una copertina anteriore all'inizio delle copie e crea una copia a una facciata della sesta pagina dell'originale, per la copertina posteriore. * La quinta pagina dell'originale non viene copiata.</p>
Non copiata	Copia a due facciate	 <p>Inserisce una copertina anteriore all'inizio delle copie e crea una copia a due facciate della quinta e sesta pagina dell'originale, per la copertina posteriore.</p>
Copia solo fronte	Copia solo fronte	 <p>Esegue una copia a una facciata della prima pagina dell'originale, per la copertina anteriore, e crea una copia a una facciata della sesta pagina dell'originale, per la copertina posteriore. La seconda e la quinta pagina dell'originale non vengono copiate.</p>

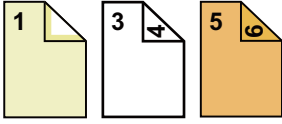
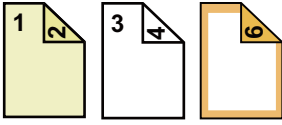
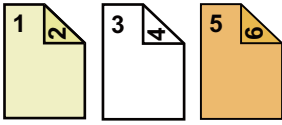

Impostazione di condizioni per ogni copertina		Copie ottenute
Copertina Anteriore	Copertina Posteriore	
Copia solo fronte	Copia a due facciate	 <p>Esegue una copia a una facciata della prima pagina dell'originale, per la copertina anteriore, e crea una copia a due facciate della quinta e sesta pagina dell'originale, per la copertina posteriore.</p> <p>* La seconda pagina dell'originale non viene copiata.</p>
Copia a due facciate	Copia solo fronte	 <p>Esegue una copia a due facciate della prima e seconda pagina originale, per la copertina anteriore, e crea una copia solo fronte della sesta pagina dell'originale per la copertina posteriore.</p> <p>* La quinta pagina dell'originale non viene copiata.</p>
Copia a due facciate	Copia a due facciate	 <p>Esegue una copia a due facciate della prima e seconda pagina originale, per la copertina anteriore, e crea una copia a due facciate della quinta e sesta pagina dell'originale, per la copertina posteriore.</p>



- La funzione Copertine/Inseri non può essere selezionata in modalità semplificata.
- Prima di utilizzare la funzione Copertine/Inseri, caricare nel vassoio i fogli da inserire.
- Se si seleziona la funzione Copertine/Inseri, inserire gli originali nel vassoio dell'alimentatore di documenti, selezionare la copia a una facciata o a due facciate, quindi selezionare il numero di copie e tutte le altre impostazioni di copia desiderate. Terminata la configurazione delle impostazioni, eseguire la procedura per la selezione di copertine o inserti.
- È possibile inserire un solo foglio rispettivamente per la copertina anteriore e per quella posteriore.



- Se si esegue la copia a due facciate di originali a due facciate, non è possibile introdurre un inserto tra la prima e la seconda facciata dell'originale.
- Questa funzione non può essere utilizzata in combinazione con la funzione di cucitrice a sella.



1

Collocare gli originali nel vassoio dell'alimentatore automatico dei documenti.

[ALIMENTATORE AUTOMATICO DEI DOCUMENTI \(pagina 1-40\)](#)

2

Toccare il tasto [Altri], quindi toccare il tasto [Copertine/ Inseriti].

3

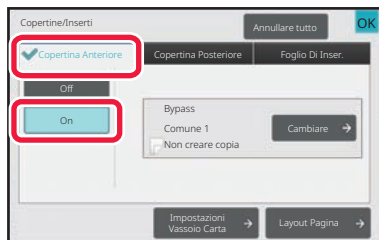

Toccare il tasto [Copertina Anteriore], quindi toccare il tasto [On].

Per aggiungere una copertina posteriore, toccare la scheda [Copertina Posteriore], quindi toccare il tasto [On].

4

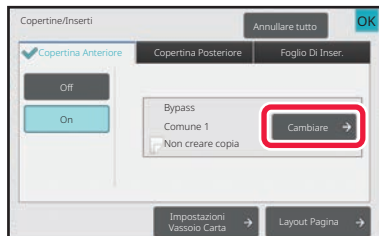

Toccare il tasto [Cambiare].



5

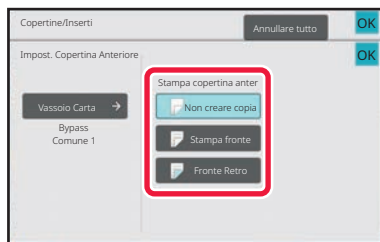

Configurare l'impostazione di copia di un foglio di copertina anteriore.

Per inserire solo una copertina, toccare il tasto [Non creare copia].

Se è stato selezionato il tasto [Fronte Retro], toccare il tasto [Libro] o [Blocco] per la rilegatura della copertina anteriore. Al termine della procedura di impostazione, toccare il tasto [OK].



Per cambiare il vassoio di entrata della copertina:

Toccare il tasto [Paper Tray Settings] per visualizzare la schermata di impostazione del vassoio di entrata. Nella schermata di impostazione del vassoio di entrata, toccare il tasto [Vassoio Carta] di [Copertina Anteriore] o [Copertina Posteriore].

Per ulteriori informazioni, vedere "[SELEZIONE DEL VASSOIO DELLA CARTA PER LA COPIA \(pagina 3-15\)](#)".



- Se si intende copiare anche la copertina, non è possibile utilizzare fogli di etichette, lucidi e carta a rubrica. Se non viene copiata, è possibile inserire carta a rubrica.

- **Per annullare l'inserimento di copertine:**

Toccare il tasto [Off].

- **Per annullare contemporaneamente le impostazioni del coperchio anteriore, coperchio posteriore e inserimento fogli:**

Toccare il tasto [Annullare tutto].

- **Per annullare tutte le impostazioni:**

Toccare il tasto [CA].

6

Toccare il tasto [Avvio] per avviare la copia.



INSERIMENTO DI INSERTI NELLE COPIE (COPERTINE/INSERTI)

Questa funzione inserisce un foglio di carta in una pagina specifica come inserto.
Esistono 8 tipi di fogli di inserimento. È possibile specificare le posizioni di inserimento.
Inserire copertine in base alle necessità.



Per inserire le copertine, vedere "[INSERIMENTO DI COPERTINE NELLE COPIE \(COPERTINE/INSERTI\) \(pagina 3-121\)](#)".

Esempio: Inserimento di fogli dopo le pagine 3 e 5

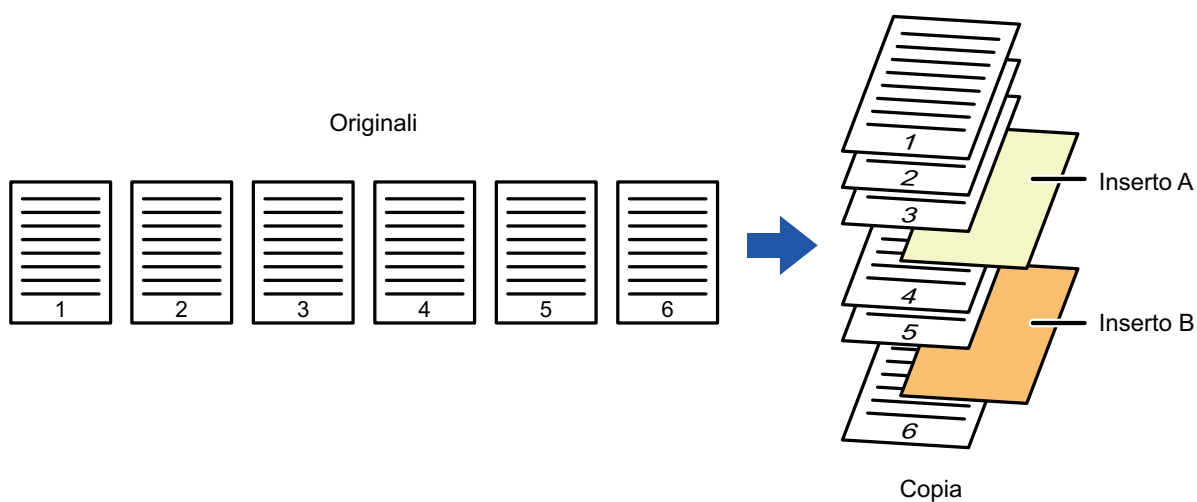



Esempi di inserimento di fogli

Di seguito sono illustrati i risultati dell'inserimento di inserti in sei originali a una facciata o tre originali a due facciate mediante due modalità di copia.

Copia di originali a una facciata

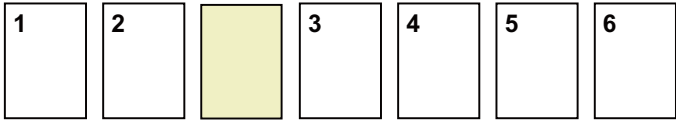
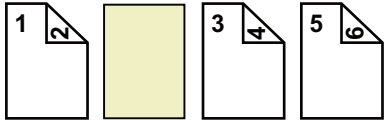
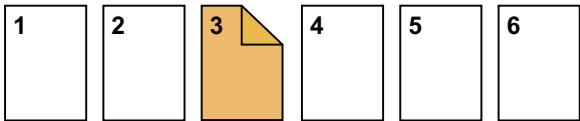
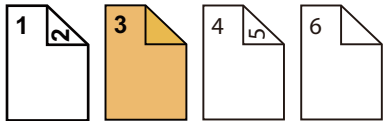
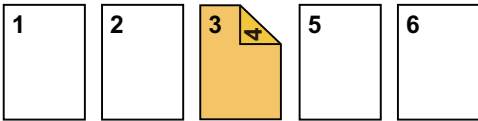
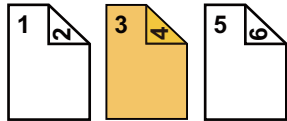
Condizioni impostazione inserto	Copie ottenute	
	Introduce un inserto nella modalità di copia a una facciata.	Introduce un inserto nella modalità di copia a due facciate.
Non copiata	 <p>Introduce un inserto tra la seconda e la terza pagina delle copie.</p>	
Copia solo fronte	 <p>Esegue una copia a una facciata della terza pagina dell'originale per creare un inserto.</p>	
Copia a due facciate	 <p>Esegue una copia a due facciate della terza e quarta pagina dell'originale per creare un inserto.</p>	

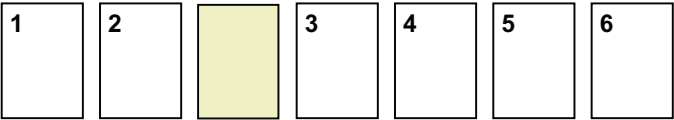
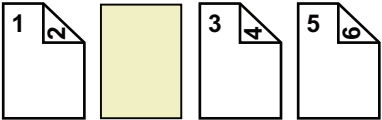
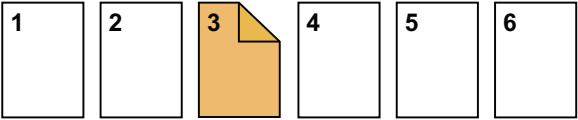
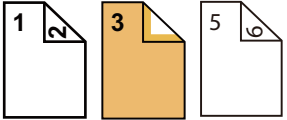
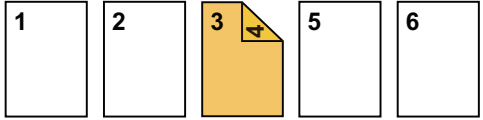
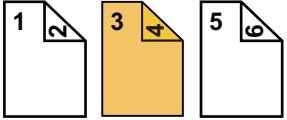

Copia di originali a due facciate

Condizioni impostazioni e inserto	Copie ottenute	
	Introduce un inserto nella modalità di copia a una facciata.	Introduce un inserto nella modalità di copia a due facciate.
Non copiata	 <p>Introduce un inserto tra la seconda e la terza pagina delle copie.</p>	
Copia solo fronte	 <p>Esegue una copia a una facciata della terza pagina dell'originale per creare un inserto.</p>	 <p>* La quarta pagina dell'originale non viene copiata.</p>
Copia a due facciate	 <p>Esegue una copia a due facciate della terza e quarta pagina dell'originale per creare un inserto.</p>	



- La funzione Copertine/Inserti non può essere selezionata in modalità semplificata.
- Prima di utilizzare la funzione Copertine/Inserti, caricare nel vassoio i fogli da inserire.
- Se si seleziona la funzione Copertine/Inserti, inserire gli originali nel vassoio dell'alimentatore di documenti, selezionare la copia a una facciata o a due facciate, quindi selezionare il numero di copie e tutte le altre impostazioni di copia desiderate. Terminata la configurazione delle impostazioni, eseguire la procedura per la selezione di copertine o inserti.
- Il formato dell'inserto deve corrispondere a quello della copia.
- È possibile introdurre fino a 100 inserti.



- Il piano documenti non è disponibile per questa funzione.
- Osservare che non è possibile introdurre due inserti nella stessa pagina.
- Se si esegue la copia a due facciate di originali a due facciate, non è possibile introdurre un inserto tra la prima e la seconda facciata dell'originale.
- Questa funzione non può essere utilizzata in combinazione con la funzione di cucitrice a sella.



1

Collocare gli originali nel vassoio dell'alimentatore automatico dei documenti.

[ALIMENTATORE AUTOMATICO DEI DOCUMENTI \(pagina 1-40\)](#)

2

Toccare il tasto [Altri], quindi toccare il tasto [Copertine/ Inserti].

3

Toccare la scheda [Foglio Di Inser.].

4

Toccare il tasto [Inserzione Di Tipo A], quindi toccare il tasto del display della pagina dell'inserto.

Le impostazioni di inserimento di tipo da B a H sono identiche alle impostazioni di inserimento di tipo A.

5

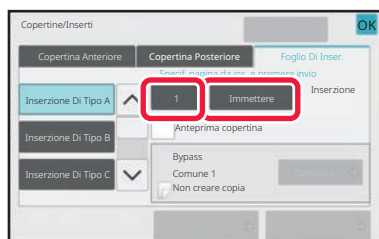

Immettere il numero della pagina in cui si desidera inserire un foglio utilizzando i tasti numerici, quindi toccare il tasto [Immettere].

Il numero totale di inserti viene visualizzato accanto al tasto [Immettere]. Ripetere questi passaggi per ciascun inserto. Al termine della procedura di impostazione, toccare il tasto [OK].



- **Se è stato immesso un numero di pagina errato per l'inserto:**

Toccare il tasto [Layout Pagina] e cambiare la pagina.

[VERIFICA, MODIFICA ED ELIMINAZIONE DEL LAYOUT DI PAGINA DI COPERTINE E INSERTI \(LAYOUT DI PAGINA\) \(pagina 3-135\)](#)

- **Per annullare l'inserimento di fogli:**

Toccare il tasto [Annullare tutto].

6

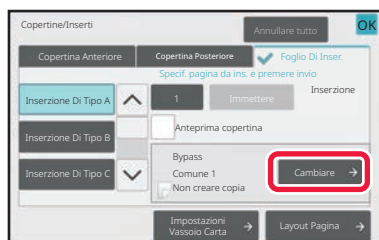

Toccare il tasto [Cambiare].



7

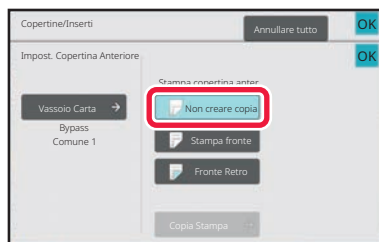

Per introdurre solo un inserto di tipo A, toccare il tasto [Non creare copia].

Per eseguire una copia sull'inserto di tipo A, toccare il tasto [Stampa fronte] o [Fronte Retro].

Se è stato selezionato [Fronte Retro], toccare il tasto [Libro] o [Blocco] per la rilegatura dell'inserto.

Al termine della procedura di impostazione, toccare il tasto [OK].



- **Per cambiare un inserto:**

Toccare il tasto [Vassoio Carta] e selezionare il vassoio in cui sono caricati gli inserti.

- Per eseguire la copia su carta a rubrica, toccare il tasto [Copia Stampa].

[COPIA DI DIDASCALIE SU CARTA A RUBRICA \(COPIA STAMPA\) \(pagina 3-138\)](#)



- Quando si esegue la copia su entrambe le facciate di un inserto non è possibile utilizzare etichette, lucidi o carta a rubrica. Se non viene copiata, è possibile inserire carta a rubrica.

- **Per annullare tutte le impostazioni:**

Toccare il tasto [CA].

8

Toccare il tasto [Avvio] per avviare la copia.



VERIFICA, MODIFICA ED ELIMINAZIONE DEL LAYOUT DI PAGINA DI COPERTINE E INSERTI (LAYOUT DI PAGINA)



Di seguito sono illustrate le differenze tra i contenuti di modifica delle copertine registrate e degli inserti.

- Per "Copertina" è possibile modificare impostazioni quali il tipo di carta, la copia su una o due facciate e l'esecuzione o meno della copia.
- Per "Ins. foglio" è possibile modificare solo il numero della pagina in cui introdurre un inserto.

1

Toccare il tasto [Altri], quindi toccare il tasto [Copertine/ Inserti].

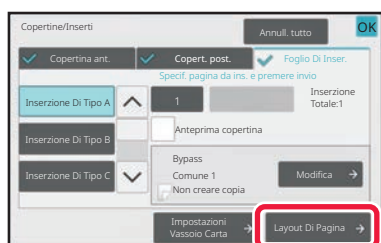
2

Toccare il tasto [Layout Pagina].

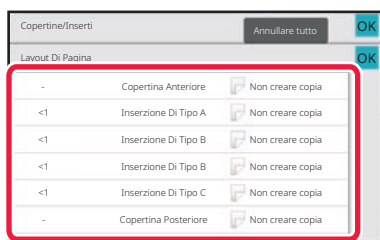

Se le impostazioni delle copertine o degli inserti non sono configurate, il tasto [Layout Pagina] è disabilitato.

3

Controllare il layout di pagina.

Per terminare il lavoro dopo il controllo del layout di pagina, toccare il tasto [OK].

Per modificare o eliminare, toccare il tasto corrispondente.

Per eliminare, toccare il tasto [Cancellare].

Per modificare, toccare il tasto [Modificare].

Quando si imposta l'inserimento consecutivo di diversi tipi di inserti nella stessa pagina, è possibile toccare [Cambiare ordine inserti] sul pannello operativo per cambiare l'ordine.

4

Modificare le impostazioni delle copertine o degli inserti.

Per le copertine è possibile cambiare la modalità di copia.

Per gli inserti è possibile modificare il numero della pagina in cui si desidera introdurre un inserto.

Al termine della procedura di impostazione, toccare il tasto [OK].



INTRODUZIONE DI INSERTI TRA DUE LUCIDI (INSERTI LUCIDI)

In caso di copia su lucidi, i fogli potrebbero attaccarsi fra loro a causa delle cariche elettrostatiche.

La funzione Inserti Lucidi può essere utilizzata per inserire automaticamente un foglio di carta fra un foglio e l'altro di lucido, agevolando il maneggiamento degli stessi.

È inoltre possibile copiare sugli inserti.

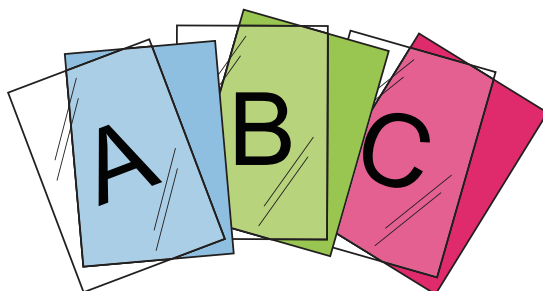

- La funzione Inserti lucidi non può essere selezionata in modalità semplificata.
- Quando si esegue una copia a due facciate, è possibile utilizzare solo la modalità "2 Facciate→1 Facciata".



- In questa modalità non è possibile selezionare il numero di copie.
- La pellicola per lucidi può essere caricata nel vassoio bypass o nel vassoio 4.

1

Caricare i lucidi nel vassoio bypass o nel vassoio 4.

Quando si effettua il caricamento nel vassoio bypass, posizionare la carta con il lato da stampare rivolto verso il basso. Quando si effettua il caricamento nel vassoio 4, posizionare la carta con il lato da stampare rivolto verso l'alto.

[ESECUZIONE DI COPIE USANDO IL VASSOIO DI BYPASS \(pagina 3-35\)](#)

2

Posizionare l'originale.

Posizionare l'originale nel vassoio dell'alimentatore automatico dei documenti oppure sul piano documenti.

[ALIMENTATORE AUTOMATICO DEI DOCUMENTI \(pagina 1-40\)](#)

[LASTRA DI ESPOSIZIONE \(pagina 1-46\)](#)

3

Toccare il tasto [Altri], quindi toccare il tasto [Inserti Lucidi].



4



Toccare il tasto [On].

Per eseguire una copia sugli inserti, toccare la casella di controllo [Anche crea copia all'inserimento] per impostarla su .

Al termine della procedura di impostazione, toccare il tasto [OK].



- **Per annullare l'impostazione relativa agli inserti tra i lucidi:**

Toccare il tasto [Off].

- **Per annullare tutte le impostazioni:**

Toccare il tasto [CA].

5

Toccare il tasto [Avvio] per avviare la copia.



FUNZIONI PER USI SPECIFICI

COPIA DI DIDASCALIE SU CARTA A RUBRICA (COPIA STAMPA)

Questa funzione consente di caricare un foglio di carta a rubrica nel vassoio di bypass ed eseguire una copia su una scheda.

Preparare gli originali corrispondenti alle posizioni delle schede per le didascalie.

L'immagine viene spostata in base alla larghezza della scheda.

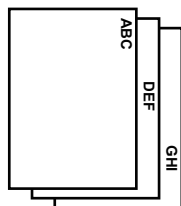

Preparare gli originali corrispondenti alle posizioni delle schede.

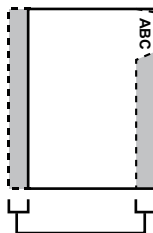

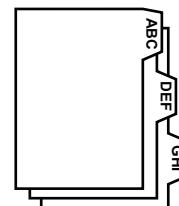

Preparare gli originali corrispondenti alle posizioni delle schede.

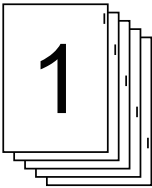
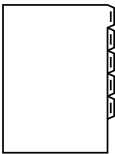
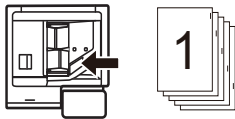

Relazione tra gli originali e la carta a rubrica

Copia su carta a rubrica con rilegatura a sinistra

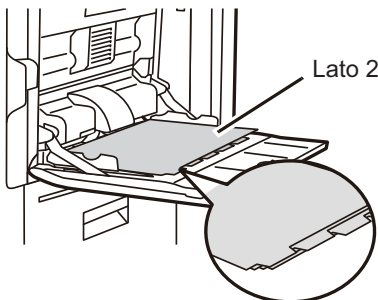
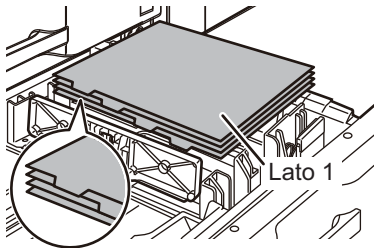
Originali	Posizionamento degli originali	Caricamento di carta a rubrica
<p>Originals</p>  <p>Final image</p> 	<p>Vassoio dell'alimentatore di documenti</p>  <p>Inserire gli originali in modo che il lato senza testo della scheda entri per primo.</p> <p>Document glass</p>  <p>Place so that the side with the tab text is on the left.</p>	<p>Vassoio bypass</p>  <p>Caricare la carta a rubrica in modo che la scheda del primo foglio si trovi sul lato più vicino all'utente.</p> <p>Vassoio 4</p>  <p>Caricare il primo foglio di carta a rubrica in modo che la linguetta si trovi sul lato più lontano dall'utente.</p>

Copia su carta a rubrica con rilegatura a destra

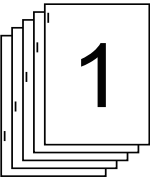
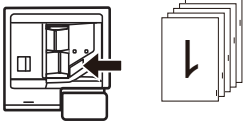
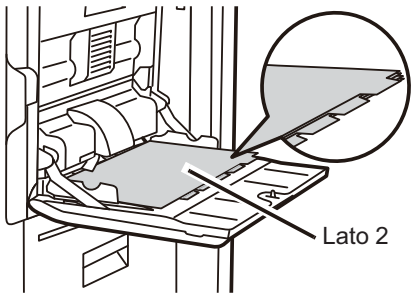
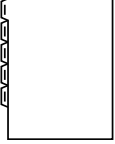
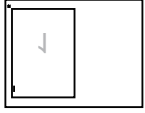
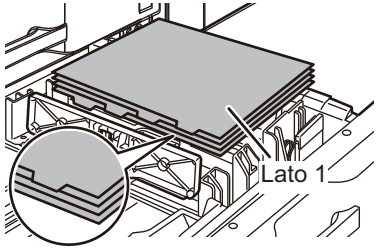

Originali	Posizionamento degli originali	Caricamento di carta a rubrica
<p>Originals</p> 	<p>Vassoio dell'alimentatore di documenti</p>  <p>Inserire gli originali in modo che il lato senza testo della scheda entri per primo.</p>	<p>Vassoio bypass</p>  <p>Lato 2</p>
<p>Final image</p> 	<p>Document glass</p>  <p>Place so that the side with the tab text is on the left.</p>	<p>Vassoio 4</p>  <p>Lato 1</p> <p>Caricare la carta a rubrica in modo che la scheda del primo foglio si trovi sul lato più lontano dall'utente.</p> <p>Caricare il primo foglio di carta a rubrica in modo che la linguetta si trovi sul lato più vicino all'utente.</p>



- La funzione Copia Stampa non può essere selezionata in modalità semplificata.
- La funzione Copia Stampa deve essere specificata prima della scansione dell'originale.

1

Toccare il tasto [Altri], quindi il tasto [Copia Stampa].

2

Toccare il tasto [On].



3

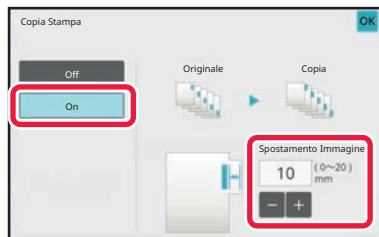

Consente di impostare la larghezza dello spostamento dell'immagine (larghezza rubrica).

- Toccare il tasto del display con valori numerici che indica la larghezza dello spostamento immagine, quindi immettere la larghezza dello spostamento immagine utilizzando i tasti numerici.
- Al termine della procedura di impostazione, toccare prima il tasto [OK], quindi il tasto [Indietro].



Per annullare l'impostazione di Copia Stampa:
Toccare il tasto [Off].



4

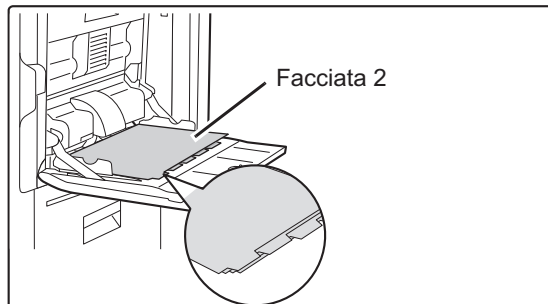

Caricare la carta a rubrica.

Se si utilizza il vassoio bypass

Se si utilizza il vassoio bypass, posizionare la carta con il lato da stampare rivolto verso il basso.

Posizionare la carta in modo che i lati con le schede entrino nella macchina per ultimi.

Una volta caricata la carta a rubrica nel vassoio di bypass, configurare le relative impostazioni come illustrato in "[ESECUZIONE DI COPIE USANDO IL VASSOIO DI BYPASS \(pagina 3-35\)](#)".

Copia su carta a rubrica con rilegatura a sinistra

Posizionare la carta a rubrica con il lato 2 da stampare rivolto verso l'alto e la scheda del primo foglio sul lato vicino.

Copia su carta a rubrica con rilegatura a destra

Posizionare la carta a rubrica con il lato 2 da stampare rivolto verso l'alto e la scheda del primo foglio sul retro.

Se si utilizza il vassoio 4

Se si utilizza il vassoio bypass, posizionare la carta con il lato da stampare rivolto verso l'alto.

Posizionare la carta in modo che i lati con le schede entrino nella macchina per ultimi.

Una volta caricata la carta a rubrica nel vassoio di bypass, configurare le relative impostazioni come illustrato in "[CARICAMENTO DI CARTA A RUBRICA NEL VASSOIO 4 \(pagina 1-25\)](#)".

Copia su carta a rubrica con rilegatura a sinistra

Posizionare la carta a rubrica con il lato 1 da stampare rivolto verso l'alto e la scheda del primo foglio sul lato vicino.

Copia su carta a rubrica con rilegatura a destra

Posizionare la carta a rubrica con il lato 1 da stampare rivolto verso l'alto e la scheda del primo foglio sul retro.



La larghezza della carta a rubrica è la larghezza del formato A4 (210 mm) aumentata di 20 mm (o foglio da 8-1/2" x 11" (8-1/2") più 5/8").

5

Posizionare l'originale e toccare il tasto [Anteprima].

Posizionare l'originale nel vassoio dell'alimentatore automatico dei documenti oppure sul piano documenti.

[ALIMENTATORE AUTOMATICO DEI DOCUMENTI \(pagina 1-40\)](#)

[LASTRA DI ESPOSIZIONE \(pagina 1-46\)](#)



Per annullare tutte le impostazioni:

Toccare il tasto [CA].



6

Toccare il tasto [Avvio] per avviare la copia.



CREAZIONE DI UNA COPIA FORMATO POSTER (MULTI-PAGINE INGRANDIMENTO)

Questa funzione consente di copiare un'immagine originale ingrandita su più fogli separati.

Ad esempio, un originale di formato A4 (8-1/2" x 11") può essere ingrandito su 8 fogli di formato A3 (11" x 17").

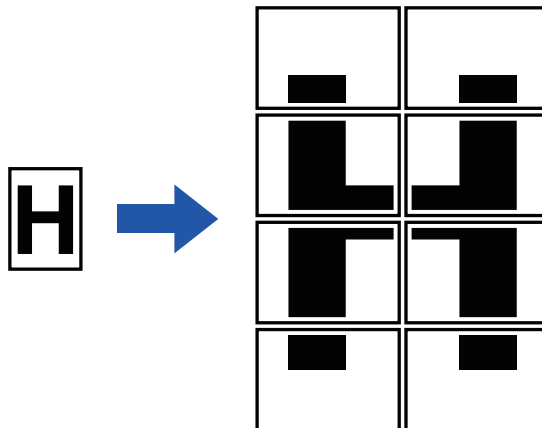

- La funzione Multi-Pagine Ingrandimento non può essere selezionata in modalità semplificata.
- È necessario selezionare Multi-Pagine Ingrandimento prima di eseguire la scansione dell'originale.
- Posizionare l'originale sul piano documenti.
- Se si seleziona Multi-Pagine Ingrandimento, l'orientamento della pagina viene impostato su Verticale.
- Sovrapposizione di sezioni dell'immagine
 - Sarà presente un margine lungo i bordi di ciascuna copia.
 - Verranno create delle aree per la sovrapposizione delle copie nei bordi di entrata e di uscita di ciascuna copia.
- Il formato della carta, il numero di fogli necessari per l'immagine ingrandita e il rapporto di riproduzione vengono selezionati automaticamente sulla base del formato originale e di ingrandimento. Il formato della carta e il rapporto di riproduzione non possono essere selezionati manualmente.

1

Toccare il tasto [Altri], quindi il tasto [Multi-Pagine Ingrandimento].

2

A seconda del formato dell'originale per la copia in dimensione poster, selezionare la scheda [AB] o [Pollici], quindi toccare il tasto che corrisponde al formato dell'originale.

Toccando il tasto relativo al formato dell'originale vengono visualizzati il formato di ingrandimento, il formato della carta e il numero di fogli a disposizione.



3

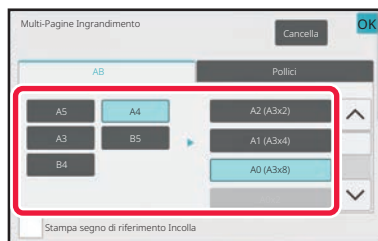

Toccare il tasto del formato che si intende utilizzare per l'ingrandimento.

Viene visualizzato l'orientamento della pagina.

Al termine della procedura di impostazione, toccare il tasto [OK].



In fase di stampa dell'immagine da copiare e del bordo, impostare la casella di controllo [Stampa segno di riferimento Incolla] su .



- **Per annullare l'impostazione Multi-Pagine Ingrandimento:**

Toccare il tasto [Cancella].

Anche se l'impostazione di ingrandimento su più pagine viene annullata, il rapporto di riproduzione selezionato automaticamente viene mantenuto.

- **Per ripristinare il rapporto del 100%:**

Nella schermata di base toccare il tasto [Copy Ratio] per visualizzare il menu relativo al rapporto, quindi toccare il tasto [100%].

4

Posizionare l'originale sul piano documenti, basandosi sull'orientamento visualizzato nella schermata.

Al termine della procedura di impostazione, toccare il tasto [OK].

5

Toccare il tasto [Avvio] per avviare la copia.



COPIA CON IMMAGINE SPECULARE (IMM.SPECULARE)

Questa funzione crea copie costituite da un'immagine speculare dell'originale.

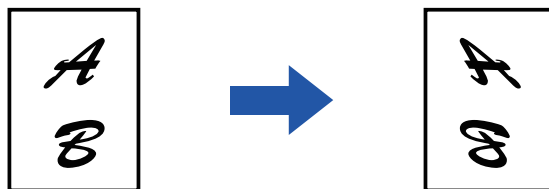

- La funzione Immagine Speculare non può essere selezionata in modalità semplificata.
- Specificare un'immagine speculare prima della scansione di un originale.

1

Toccare il tasto [Altri], quindi il tasto [Immagine Speculare].

Sull'icona verrà visualizzato un segno di spunta.
Al termine della procedura di impostazione, toccare il tasto [OK].



Per annullare l'impostazione relativa all'immagine speculare:
Toccare il tasto [Immagine Speculare] per deseleggerlo.

2

Posizionare l'originale.

Posizionare l'originale nel vassoio dell'alimentatore automatico dei documenti oppure sul piano documenti.
[ALIMENTATORE AUTOMATICO DEI DOCUMENTI \(pagina 1-40\)](#)
[LASTRA DI ESPOSIZIONE \(pagina 1-46\)](#)

3

Toccare il tasto [Avvio] per avviare la copia.



FUNZIONI DI REGOLAZIONE USCITA E DENSITÀ

INVERSIONE DI BIANCO E NERO IN UNA COPIA (B/N INVERSO)

Questa funzione inverte il bianco e il nero in una copia per creare un'immagine in negativo.

Gli originali con ampie aree nere (che utilizzano una grande quantità di toner) possono essere copiati utilizzando questa funzione in modo da ridurre il consumo di toner.

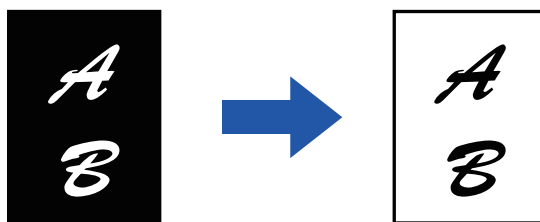

- La funzione Negativo Bian./Nero non può essere selezionata in modalità semplificata.
- La funzione Negativo Bian./Nero deve essere specificata prima della scansione dell'originale.
- Quando si seleziona questa funzione, l'opzione "Tipo esposizione/originale" per la regolazione dell'esposizione viene automaticamente impostata su "Testo".
- Questa funzione non è disponibile in alcuni paesi e regioni.

1

Toccare il tasto [Altri], quindi il tasto [B/N inverso].

Sull'icona verrà visualizzato un segno di spunta.

Al termine della procedura di impostazione toccare il tasto [Indietro].



Per annullare l'impostazione B/N inverso:

Toccare il tasto [B/N inverso] per deselectionarlo.

2

Posizionare l'originale.

Posizionare l'originale nel vassoio dell'alimentatore automatico dei documenti oppure sul piano documenti.

[ALIMENTATORE AUTOMATICO DEI DOCUMENTI \(pagina 1-40\)](#)

[LASTRA DI ESPOSIZIONE \(pagina 1-46\)](#)



Per annullare tutte le impostazioni:

Toccare il tasto [CA].

3

Toccare il tasto [Avvio] per avviare la copia.



REGOLAZIONE SEMPLICE DELLA QUALITÀ DI IMMAGINE (REGOLAZIONE RAPIDA QUALITÀ IMMAGINE)

È possibile regolare semplicemente i contorni di immagini e testi.



- La funzione Regolazione rapida qualità immagine non può essere selezionata in modalità semplificata.
- È necessario selezionare Regolazione rapida qualità immagine prima di eseguire la scansione dell'originale.

1

Toccare il tasto [Altri], quindi il tasto [Regolazione rapida qualità immagine].

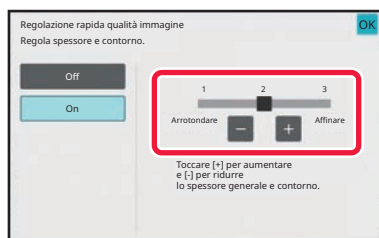
2

Toccare **- +** o spostare il cursore per regolare la qualità d'immagine.

Al termine della procedura di impostazione, toccare il tasto [OK].



Per annullare l'impostazione di Regolazione rapida qualità immagine:
Toccare il tasto [Off].

3

Posizionare l'originale.

Posizionare l'originale nel vassoio dell'alimentatore automatico dei documenti oppure sul piano documenti.

[ALIMENTATORE AUTOMATICO DEI DOCUMENTI \(pagina 1-40\)](#)

[LASTRA DI ESPOSIZIONE \(pagina 1-46\)](#)



Per annullare tutte le impostazioni:
Toccare il tasto [CA].

4

Toccare il tasto [Avvio] per avviare la copia.



REGOLAZIONE DELLA NITIDEZZA DI UN'IMMAGINE (NITIDEZZA)

Questa funzione consente di aumentare o diminuire la nitidezza di un'immagine.

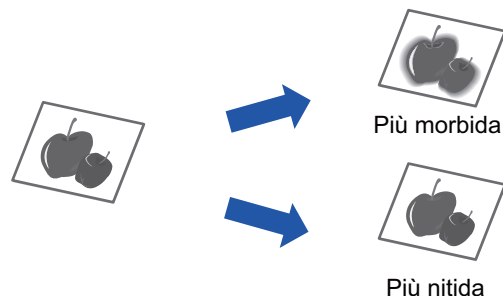



- La funzione Nitidezza non può essere selezionata in modalità semplificata.
- La nitidezza deve essere specificata prima della scansione dell'originale.

1

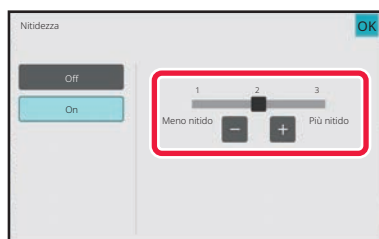
Toccare il tasto [Altri], quindi il tasto [Nitidezza].

2

Per regolare la nitidezza, toccare   o spostare il cursore.

Selezionare [Più nitido] per contorni più nitidi o [Meno nitido] per contorni più morbidi.

Al termine della procedura di impostazione, toccare il tasto [OK].



Per annullare l'impostazione relativa alla nitidezza:
Toccare il tasto [Off].

3

Posizionare l'originale.

Posizionare l'originale nel vassoio dell'alimentatore automatico dei documenti oppure sul piano documenti.

[ALIMENTATORE AUTOMATICO DEI DOCUMENTI \(pagina 1-40\)](#)

[LASTRA DI ESPOSIZIONE \(pagina 1-46\)](#)



Per annullare tutte le impostazioni:
Toccare il tasto [CA].

4

Toccare il tasto [Avvio] per avviare la copia.



AREA DI REGOLAZIONE DELLA DENSITÀ PER LA COPIA (BILANCIAMENTO DEL GRIGIO)

È possibile regolare il tono e la densità delle copie.

La densità di ciascun colore è suddivisa in tre intervalli ed è possibile regolare la densità di ciascuno.

Se necessario, è anche possibile regolare simultaneamente tutti e tre gli intervalli di densità.

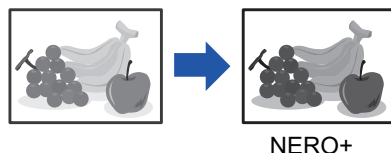



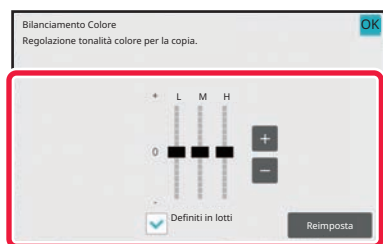

- Il bilanciamento del grigio non può essere selezionato in modalità facile.
- Il bilanciamento del grigio deve essere specificato prima della scansione dell'originale.

1

Toccare il tasto [Altri], quindi il tasto [Bilanciamento del grigio].

2

Toccare il tasto   o spostare il cursore per regolare il bilanciamento del grigio.

- Per regolare ciascun intervallo, impostare la casella di controllo [Definiti in lotti] su .
- Per regolare individualmente un cursore con i tasti  , toccare il cursore da regolare e toccare i tasti  .
- Al termine della procedura di impostazione, toccare il tasto [OK].



Per riportare il bilanciamento del grigio della scheda corrente al valore predefinito:

Toccare il tasto [Reimposta].

Verranno così ripristinati i valori predefiniti di bilanciamento del colore di tutte le gradazioni attualmente regolate.

3

Posizionare l'originale.

Posizionare l'originale nel vassoio dell'alimentatore automatico dei documenti oppure sul piano documenti.

[ALIMENTATORE AUTOMATICO DEI DOCUMENTI \(pagina 1-40\)](#)

[LASTRA DI ESPOSIZIONE \(pagina 1-46\)](#)

4

Toccare il tasto [Avvio] per avviare la copia.



COMODE FUNZIONI DI COPIA

INTERRUZIONE DI UNA COPIA

Questa funzione consente di sospendere un lavoro in corso e di dare priorità alla stampa dell'originale specificato con la funzione di interruzione della copia.

Quando è necessario eseguire una copia urgente, ma la macchina è occupata da un processo di copia lungo o da un altro lavoro, ricorrere a questa funzione.



- Il tasto [Interruzione] non viene visualizzato durante la scansione di un originale.
- A seconda delle impostazioni del lavoro in corso, il tasto [Interruzione] potrebbe non essere disponibile.
- L'interruzione della copia non può essere utilizzata insieme alle seguenti funzioni: Lavoro, Copia in par., Copia Libretto, Formato Biglietto, Multi-Pagine Ingrandimento, Conteggio Originale, Verif. stampa, Impostazione anteprima e Suddividi libro.
- Se si utilizza il piano documenti per la funzione di interruzione della copia, non è possibile selezionare le funzioni opuscolo e copertine/inserti o l'impostazione N su 1.
Se è necessario ricorrere a una di queste funzioni, usare l'alimentatore di documenti automatico.

1

Toccare il tasto [Interruzione].

Verrà visualizzata la schermata relativa alla modalità di interruzione.



Se è specificata l'autenticazione dell'utente:

Toccare il tasto [Interruzione] per visualizzare la schermata di autenticazione dell'utente. Immettere il nome utente e la password di accesso per eseguire l'autenticazione.

2

Posizionare l'originale.

Posizionare l'originale nel vassoio dell'alimentatore automatico dei documenti oppure sul piano documenti.

[ALIMENTATORE AUTOMATICO DEI DOCUMENTI \(pagina 1-40\)](#)

[LASTRA DI ESPOSIZIONE \(pagina 1-46\)](#)

3

Configurare le impostazioni di copia.



Per annullare l'interruzione della copia, toccare il tasto [Annulla].

4

Toccare il tasto [Avvio] per interrompere la copia.

Il lavoro interrotto verrà ripreso al termine del lavoro a cui è stata data priorità.



La funzione di interruzione della copia non consente di visualizzare l'anteprima dell'originale digitalizzato.



INVIO DI DATI DURANTE LA COPIA

Questa funzione consente di inviare un fax mentre si stampa una copia, di inviare una e-mail con un'immagine allegata o di salvare dati in una cartella di rete.



La destinazione deve essere prima memorizzata nella rubrica.

[MEMORIZZAZIONE DEGLI INDIRIZZI MEDIANTE IMMISSIONE DIRETTA \(pagina 6-20\)](#)

La trasmissione del fax e l'invio dell'immagine iniziano dopo la copia e utilizzano le stesse impostazioni della copia. Alcune funzioni potrebbero tuttavia non fornire gli stessi risultati della copia.

1

Toccare il tasto [Dettagli] per passare alla modalità normale.

[MODALITÀ SEMPLIFICATA \(EASY\) \(pagina 3-3\)](#)

2

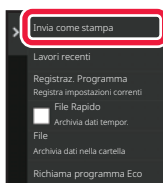

Toccare [Invia come stampa] sul pannello operativo.

3

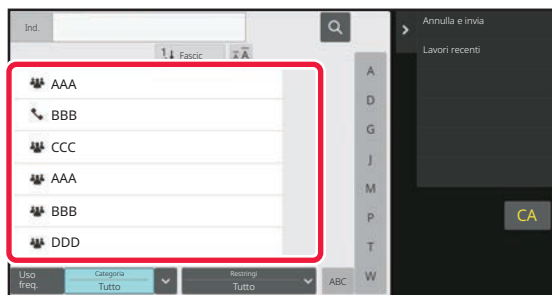

Selezionare un destinatario dalla rubrica.

[SELEZIONE DI "CONTATTI" O "GRUPPO" \(pagina 6-17\)](#)

Dopo aver selezionato il destinatario, toccare il tasto [Inserisci indirizzo].



- Non è possibile usare la tastiera virtuale per immettere un indirizzo. Se l'indirizzo del destinatario non è disponibile nella rubrica, è necessario immetterlo nella rubrica.
- Non è possibile selezionare un indirizzo Internet Fax.

4

Posizionare l'originale.

Posizionare l'originale nel vassoio dell'alimentatore automatico dei documenti oppure sul piano documenti.

[ALIMENTATORE AUTOMATICO DEI DOCUMENTI \(pagina 1-40\)](#)

[LASTRA DI ESPOSIZIONE \(pagina 1-46\)](#)



5

Impostare le singole opzioni per la copia secondo necessità.

Queste impostazioni di copia vengono utilizzate per la trasmissione fax. Tuttavia, a seconda della funzione, alcune impostazioni potrebbero non essere disponibili.



È possibile visualizzare in anteprima l'originale digitalizzato toccando il tasto [Anteprima].

6

Toccare il tasto [Avvio] per avviare la copia.

La trasmissione viene avviata al termine della copia.



Dopo la copia, non è possibile visualizzare in anteprima le impostazioni prima della trasmissione.

LAVORI DI COPIA

Quando si tocca il display dello stato dei lavori, viene visualizzato un elenco dei lavori. Per verificare lo stato di un lavoro di copia, toccare la scheda [Stampa].

Per interrompere o eliminare lavori al fine di eseguire operazioni con priorità superiore, leggere

["INTERUZIONE/ELIMINAZIONE DI UN LAVORO, ELABORAZIONE PER PRIORITÀ E CONTROLLO DELLO STATO \(pagina 2-60\)"](#).

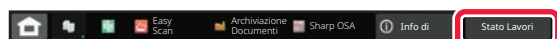



PROGRAMMI

I programmi vengono configurati dalla schermata iniziale della modalità di base.

[MODALITÀ SEMPLIFICATA \(EASY\) \(pagina 3-3\)](#)



Non è possibile memorizzare programmi in modalità semplificata.

MEMORIZZAZIONE DI UN PROGRAMMA

Questa funzione consente di memorizzare le impostazioni di copia, raggruppandole in modo da formare un programma. Il programma memorizzato può essere recuperato in modo semplice.

Per informazioni sulla modalità di recupero di un programma, vedere "[RICHIAMO DI UN PROGRAMMA \(pagina 3-156\)](#)".

Si supponga, ad esempio, che alcuni disegni CAD in formato A3 (11" x 17") vengano copiati una volta al mese a scopo di archiviazione utilizzando le seguenti impostazioni:

- I disegni CAD in formato A3 (11" x 17") vengono ridotti al formato A4 (8-1/2" x 11").
- Per dimezzare il consumo di carta, la copia viene eseguita su due facciate.
- Viene adottato lo spostamento margine per consentire uno spazio per la foratura della carta per l'archiviazione.

Disegni CAD in formato A3 (11" x 17")

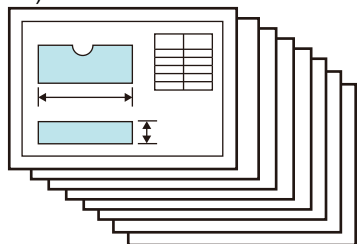

Copia

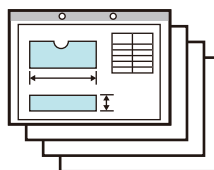



Quando un programma di lavoro non è memorizzato	Quando un programma lavoro è memorizzato
<p>Impostare la riduzione da A3 (11" x 17") a A4 (8-1/2" x 11")</p> <p>↓</p> <p>Modificare l'impostazione relativa all'esposizione.</p> <p>↓</p> <p>Impostare la copia a due facciate.</p> <p>↓</p> <p>Impostare i margini.</p> <p>↓</p> <p>Specificare le impostazioni di foratura.</p> <p>↓</p> <p>Toccare il tasto [Avvio].</p>	<p>Recuperare il programma memorizzato.</p> <p>↓</p> <p>Toccare il tasto [Avvio].</p>
<p>La copia mensile dei disegni richiede molto tempo a causa della selezione delle impostazioni sopraindicate. In aggiunta, talvolta si verificano degli errori durante la selezione delle impostazioni, perciò alcune copie devono essere rieseguite.</p>	<p>Essendo memorizzate in un programma, le impostazioni possono essere selezionate con un semplice tasto. L'operazione è semplice e rapida. In aggiunta, le impostazioni sono tutte memorizzate, eliminando così il rischio di errore e la conseguente necessità di rieseguire delle copie.</p>



- È possibile memorizzare fino a 48 programmi.
- La disattivazione dell'alimentazione non implica la perdita delle impostazioni memorizzate nel programma.
- Il programma può anche essere memorizzato come collegamento rapido nella schermata iniziale o tra i preferiti per facilitarne il recupero.

1

Specificare la funzione di copia da memorizzare.



Nella schermata iniziale, visualizzare [Registraz. Programma] sul pannello operativo.

2

Toccare [Registraz. Programma] sul pannello operativo.



3

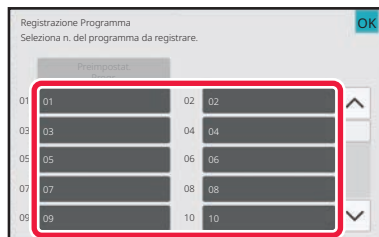

Toccare un tasto inutilizzato.

Verrà visualizzato un tasto a colori con un programma memorizzato.

Toccare un tasto senza programma memorizzato.



Se non si imposta un nome per il programma, verrà assegnato automaticamente un nome corrispondente un numero progressivo.

4

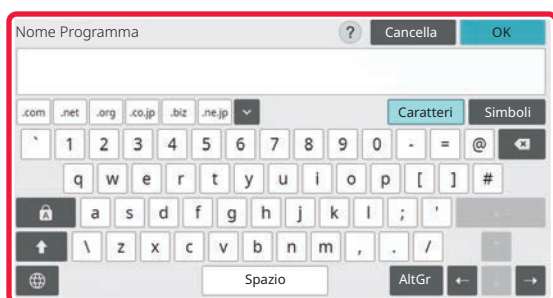

Impostare un nome per il programma e toccare il tasto [OK].

Verrà visualizzato un messaggio di conferma del completamento dell'operazione.

5

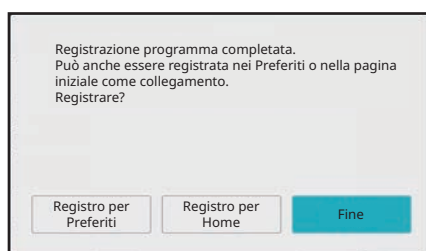

Selezionare se aggiungere o meno il programma alla schermata iniziale o ai preferiti.

È possibile specificare le impostazioni di stampa utilizzando un testo preimpostato o la tastiera virtuale. È inoltre possibile stampare il numero di serie e l'ID del lavoro account.

Al termine delle impostazioni, toccare prima il tasto [OK] e poi [Indietro].



- Se l'autenticazione dell'utente è abilitata, il tasto di collegamento rapido al programma viene registrato nella schermata iniziale o nei preferiti dell'utente.
- Se l'autenticazione dell'utente è disabilitata, verrà richiesto di inserire la password dell'amministratore. Una volta inserita la password, la registrazione sarà completa.
- Non è possibile memorizzare il numero di copie.



RICHIAMO DI UN PROGRAMMA

1

Toccare [Richiamo programma] sul pannello operativo.

2

Toccare il tasto corrispondente al programma da richiamare.



È possibile toccare [Registra tra i pref.] o [Registro per Home] sul pannello operativo per registrare un tasto di collegamento rapido al programma nei preferiti o nella schermata iniziale.

ELIMINAZIONE E RIDENOMINAZIONE DI UN PROGRAMMA

In questa sezione viene illustrato come eliminare le impostazioni di copia in un programma e rinominarlo.



Non è possibile eliminare i programmi già memorizzati.

Eliminazione di un programma

1

Toccare [Richiamo programma] sul pannello operativo.

2

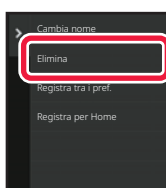

Toccare [Elimina] sul pannello operativo.

3

Toccare il tasto relativo al programma che si desidera eliminare, quindi il tasto [Elimina].



Ridenominazione di un programma

1

Toccare [Richiamo programma] sul pannello operativo.

2

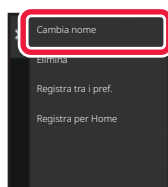

Toccare [Cambia nome] sul pannello operativo.

3

Toccare il tasto relativo al programma che si desidera rinominare, quindi procedere con l'operazione. Toccare infine il tasto [OK].

Al termine della procedura di impostazione, toccare il tasto [OK].



STAMPANTE

FUNZIONI DI STAMPA DELLA MACCHINA

FUNZIONI DI STAMPA	4-3
AMBIENTE WINDOWS	4-3
AMBIENTE macOS	4-3

STAMPA IN AMBIENTE WINDOWS

PROCEDURA DI BASE DI STAMPA	4-4
SCHERMATA DELLE IMPOSTAZIONI DEL DRIVER DELLA STAMPANTE / CONSULTAZIONE DELLE GUIDA	4-6
SELEZIONE DELLA CARTA	4-7
STAMPA QUANDO È ABILITATA LA FUNZIONE DI AUTENTICAZIONE DELL'UTENTE	4-8
FUNZIONI USATE FREQUENTEMENTE	4-10
SALVATAGGIO DELLE IMPOSTAZIONI AL MOMENTO DELLA STAMPA	4-10
USO DELLE IMPOSTAZIONI SALVATE	4-11
MODIFICA DELLE IMPOSTAZIONI PREDEFINITE DEL DRIVER DELLA STAMPANTE	4-12
CONDIVISIONE DELLE IMPOSTAZIONI PREFERITE TRA SERVER E CLIENT	4-13

STAMPA IN AMBIENTE macOS

PROCEDURA DI BASE DI STAMPA	4-15
SELEZIONE DELLA CARTA	4-17
STAMPA QUANDO È ABILITATA LA FUNZIONE DI AUTENTICAZIONE DELL'UTENTE	4-18

FUNZIONI USATE FREQUENTEMENTE

SELEZIONE DELLA RISOLUZIONE	4-20
STAMPA A DUE FACCIATE	4-21
ADATTAMENTO DELL'IMMAGINE STAMPATA ALLA CARTA	4-23
STAMPA DI PIÙ PAGINE DI UN DOCUMENTO SU UN SOLO FOGLIO	4-25
STAMPA DURANTE ELIMINAZIONE DI PAGINE VUOTE ... 4-27	
PINZATURA O FORATURA DEI FOGLI IN USCITA	4-28
FUNZIONE DI PINZATURA	4-28
FUNZIONE DI FORATURA	4-29

COMODE FUNZIONI DI STAMPA

COMODE FUNZIONI PER LA CREAZIONE DI OPUSCOLI E POSTER	4-32
CREAZIONE DI UN OPUSCOLO (OPUSCOLO/CUCITURA A SELLA)	4-32
STAMPA CON IMPOSTAZIONE PER LO SPOSTAMENTO DEL MARGINE (MARGINE)	4-36
CREAZIONE DI UN POSTER DI GRANDI DIMENSIONI (STAMPA POSTER)	4-39
FUNZIONI DI REGOLAZIONE DEL FORMATO E ORIENTAMENTO DELL'IMMAGINE	4-40

REGOLAZIONE DELLA POSIZIONE DI STAMPA SU PAGINE PARI E DISPARI SEPARATAMENTE (POSIZ. STAMPA)	4-40
ROTAZIONE DELL'IMMAGINE DI STAMPA DI 180 GRADI (RUOTA DI 180 GRADI)	4-41
INGRANDIMENTO/RIDUZIONE DELL'IMMAGINE DI STAMPA (IMPOSTAZIONE DELLO ZOOM/INGRANDIMENTO O RIDUZIONE)	4-43
REGOLAZIONE DELLO SPESSORE DELLE LINEE (LARGHEZZA)	4-45
STAMPA DI UN'IMMAGINE SPECULARE (IMMAGINE SPECULARE/EFFETTI VISIVI)	4-49
FUNZIONE DI REGOLAZIONE DELL'IMMAGINE	4-50
REGOLAZIONE DELLA LUMINOSITÀ E DEL CONTRASTO DELL'IMMAGINE (REGOLAZIONE IMMAGINE)	4-50
STAMPA IN NERO DI TESTO E LINEE SBIADITE (TESTO IN NERO/VETTORE IN NERO)	4-51
SELEZIONE DELLE IMPOSTAZIONI DI IMMAGINE IN BASE AL TIPO DI IMMAGINE	4-52
FUNZIONI PER COMBINARE TESTO E IMMAGINI	4-54
AGGIUNTA DI UNA FILIGRANA ALLE PAGINE STAMPATE (FILIGRANA)	4-54
STAMPA DI UN'IMMAGINE SOPRA I DATI DI STAMPA (TIMBRO IMMAGINE)	4-56
REGISTRAZIONE DI UN'IMMAGINE PERSONALIZZATA . 4-57	
SOVRAPPOSIZIONE DI UN MODULO FISSO AI DATI DI STAMPA (SOVRAPPOSIZIONI)	4-58
AGGIUNTA DEL NUMERO DI COPIE (TIMBRO COPIE) . 4-60	
FUNZIONI DI STAMPA PER SCOPI SPECIALI	4-61
STAMPA DI PAGINE SPECIFICHE SU TIPI DI CARTA DIVERSI (CARTA DIVERSA)	4-61
AGGIUNTA DI INSERTI PER LA STAMPA SU LUCIDI (INSERTI LUCIDI)	4-64
INSERIMENTO DI PAGINE SEPARATORE TRA I LAVORI O LE COPIE	4-66
STAMPA DI UNA COPIA CARBONE (COPIA CARBONE) . 4-68	
STAMPA DI TESTO SU SCHEDE DI CARTA A RUBRICA (SPOSTAMENTO TABELLA/STAMPA CARTA A RUBRICA) 4-70	
STAMPA A DUE FACCIATE CON PAGINE SPECIFICHE STAMPATE SUL LATO ANTERIORE (INSERTI DEI CAPITOLI)	4-73
PIEGATURA DELLA CARTA PER LA STAMPA (PIEGATURA)	4-74
INSERIMENTO DI DATI PREIMPOSTATI PRIMA O DOPO OGNI PAGINA (INTERFOLIAZIONE PAGINA)	4-81
STAMPA DELLA STESSA IMMAGINE IN MODALITÀ AFFIANCATA (RIPETI STAMPA)	4-82
STAMPA DI DATI CON MOTIVO (STAMPA MOTIVO NASCOSTO)	4-83





MODIFICA DEL METODO DI RENDERING E STAMPA DI IMMAGINI JPEG (USO DEL DRIVER PER IL RENDERING JPEG)..... 4-85

IMPOSTAZIONE DELL'AREA DI STAMPA MASSIMA SULLA CARTA (AREA DI STAMPA)..... 4-86

COMODE FUNZIONI DI STAMPA **4-87**

USO DI DUE MACCHINE PER I LAVORI DI STAMPA DI GRANDI DIMENSIONI (STAMPA TANDEM)..... 4-87

SALVATAGGIO E USO DEI FILE DI STAMPA (ARCHIVIAZIONE DOCUMENTI) 4-88

STAMPA AUTOMATICA DI TUTTI I DATI MEMORIZZATI .. 4-91

STAMPA E INVIO IN CONTEMPORANEA 4-92

LISTA DELLE SPECIFICHE DEL DRIVER DELLA STAMPANTE **4-120**

SPECIFICA DI UN CODICE DI FATTURAZIONE TRAMITE IL DRIVER DI STAMPA..... **4-125**

ENABLE BILLING CODE 4-125

AUTENTICAZIONE TRAMITE SIGN-ON SINGOLO.... **4-127**

IMPOSTAZIONI..... 4-127

STAMPA SENZA IL DRIVER DI STAMPA

ESTENSIONE DEI FILE STAMPABILI..... **4-94**

STAMPA DIRETTA DI UN FILE DA UN SERVER FTP .. **4-95**

STAMPA DI UN FILE DIRETTAMENTE NELLA MEMORIA USB..... **4-97**

STAMPA DI UN FILE DIRETTAMENTE IN UNA CARTELLA DI RETE..... **4-99**

STAMPA DI UN FILE NELLA CARTELLA DI RETE CONFIGURATA NELLE IMPOSTAZIONI DELLA MACCHINA 4-100

STAMPA DIRETTA DA UN COMPUTER..... **4-103**

INOLTRE LAVORO DI STAMPA 4-103

STAMPA FTP 4-104

STAMPA E-MAIL 4-104

Stampa universale..... **4-106**

PRIMA DI COLLEGARE IL SERVIZIO Stampa universale .. 4-106

Impostazioni Universal Print..... **4-107**

REGISTRAZIONE DELLA MACCHINA CON Azure Active Directory..... 4-107

REGISTRAZIONE DELLA MACCHINA CON CIASCUN PC CLIENT..... 4-108

ELIMINAZIONE DA Azure Active Directory 4-108

LAVORI DI STAMPA

VERIFICA DELLO STATO DI STAMPA..... **4-109**

STAMPA DI UN FILE PDF CRITTOGRAFATO **4-110**

MODIFICA DEL FORMATO CARTA E STAMPA IN CASO DI ESAURIMENTO DELLA CARTA **4-111**

FUNZIONE DI RILASCIO DELLE STAMPE

FUNZIONE DI RILASCIO DELLE STAMPE..... **4-112**

STAMPA INTERGRUPPO..... 4-113

PRIMA DI UTILIZZARE LA FUNZIONE DI RILASCIO DELLE STAMPE **4-114**

IMPOSTAZIONI DA EFFETTUARE SULLA MACCHINA. . . . 4-114

INSTALLAZIONE DEL DRIVER DELLA STAMPANTE DELL'UNITÀ PRIMARIA..... 4-115

USO DELLA FUNZIONE DI RILASCIO DELLE STAMPE.... **4-116**

SALVATAGGIO DI UN LAVORO NELL'UNITÀ PRIMARIA DAL COMPUTER..... 4-116

STAMPA/ELIMINAZIONE DI UN LAVORO SALVATO NELL'UNITÀ PRIMARIA DA UN'UNITÀ SECONDARIA 4-119

APPENDICE



FUNZIONI DI STAMPA DELLA MACCHINA

FUNZIONI DI STAMPA

Per consentire la stampa da computer, è necessario installare il relativo driver.
Consultare la tabella sottostante per scegliere il driver appropriato per l'ambiente in uso.

AMBIENTE WINDOWS

Tipo di driver della stampante

PCL6

La macchina supporta i linguaggi di controllo della stampante PCL6 di Hewlett-Packard.

PS

- Questo driver della stampante supporta il linguaggio PostScript 3 per la descrizione del contenuto della pagina sviluppato da Adobe.
- Se si preferisce utilizzare il driver della stampante PS standard di Windows, installare il file PPD.



- Per installare il driver della stampante e configurare le impostazioni in ambiente Windows, vedere la Guida all'installazione del software.
- Il Manuale di istruzioni utilizza prevalentemente schermate relative al driver di stampa PCL6 per illustrare le modalità di stampa in ambiente Windows. Tali schermate possono variare leggermente a seconda del driver in uso.

AMBIENTE macOS

Tipo di driver della stampante

PS

Questo driver di stampa supporta il linguaggio PostScript 3 per la descrizione del contenuto della pagina sviluppato da Adobe e utilizza un file PPD.



- Per installare il driver della stampante e configurare le impostazioni in ambiente macOS, vedere la Guida all'installazione del software.
- Le spiegazioni delle schermate e delle procedure d'uso in ambiente macOS presuppongono generalmente l'impiego di macOS 11 e dell'installazione di un'unità PPD. Le schermate possono variare a seconda della versione del sistema operativo o dell'applicazione software in uso.



Se viene stampata la pagina di avviso

Se non è possibile realizzare un lavoro di stampa come specificato e il motivo non appare nel pannello di controllo questo sarà stampato in una pagina di avviso. Leggere il messaggio e agire di conseguenza. Ad esempio, una pagina di avviso verrà stampata nelle seguenti situazioni:

- Sono numerosi i dati di stampa che possono essere trattenuti in memoria.
- È stata selezionata una funzione non consentita dall'amministratore.



STAMPA IN AMBIENTE WINDOWS

PROCEDURA DI BASE DI STAMPA

Nell'esempio seguente viene illustrato come stampare un documento da "WordPad", un'applicazione inclusa nella dotazione standard degli accessori di Windows.



- Il menu utilizzato per eseguire la stampa varia a seconda dell'applicazione.
- Il pulsante utilizzato per aprire la finestra delle proprietà del driver della stampante (in genere [Proprietà] o [Preferenze]) può variare a seconda dell'applicazione in uso.
- Il nome della macchina che di solito è visualizzato nel menu [Stampante] è [BP-xxxxx]. ("xxxxx" è una sequenza di caratteri che varia a seconda del modello della macchina.)

1

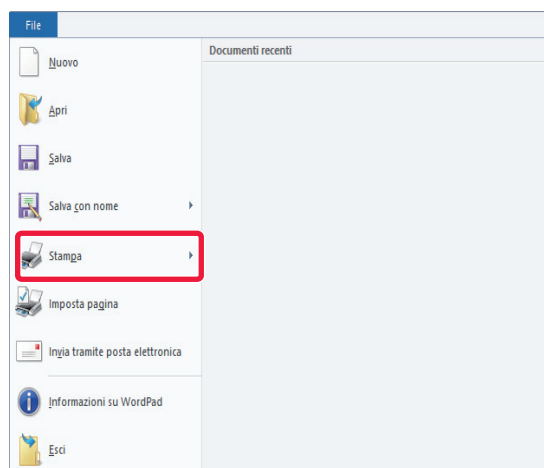

Selezionare [Stampa] dal menu [File] di WordPad.

2

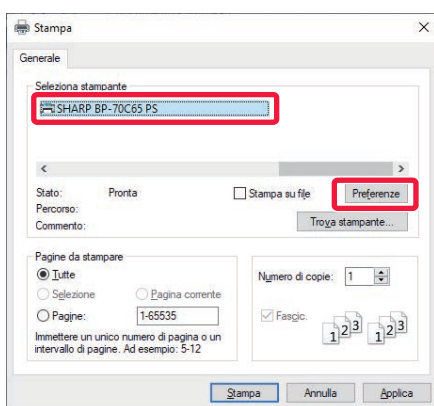

Selezionare il driver della stampante per la macchina, quindi fare clic sul pulsante [Preferenze].

Il pulsante utilizzato per aprire la finestra delle proprietà del driver della stampante (in genere [Proprietà] o [Preferenze]) può variare a seconda dell'applicazione in uso.



3

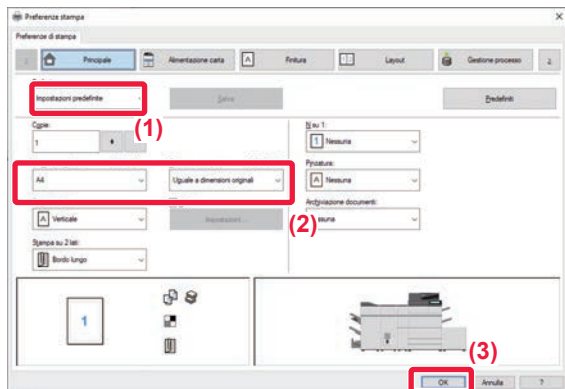

Selezionare le impostazioni di stampa.

(1) Fare clic sulla scheda [Main].

(2) Selezionare il formato dell'originale.

- Nel menu è possibile registrare fino a sette formati definiti dall'utente. Per memorizzare un formato originale, selezionare [Custom Paper] o una delle opzioni da [User1] a [User7] nel menu, quindi fare clic sul pulsante [OK].
- Per accedere alle impostazioni di un'altra scheda, selezionarla, quindi modificare i parametri desiderati. [SCHERMATA DELLE IMPOSTAZIONI DEL DRIVER DELLA STAMPANTE / CONSULTAZIONE DELLE GUIDA \(pagina 4-6\)](#)
- Se si carica un originale di formato superiore al formato massimo supportato dalla macchina, selezionare il formato carta per la stampa in "Output Size".
- Se si seleziona un "Output Size" diverso da "Original Size", l'immagine di stampa viene regolata per adattarsi al formato carta selezionato.

(3) Fare clic sul tasto [OK].

4

Fare clic sul pulsante [Stampa].

La stampa ha inizio.



SCHERMATA DELLE IMPOSTAZIONI DEL DRIVER DELLA STAMPANTE / CONSULTAZIONE DELLE GUIDA

La schermata delle impostazioni del driver della stampante è formata da 9 schede. Fare clic su una scheda per selezionare le relative impostazioni.

È possibile controllare le informazioni su ciascuna impostazione nella schermata Guida. Fare clic sul pulsante [Guida] sul lato inferiore destro della schermata.

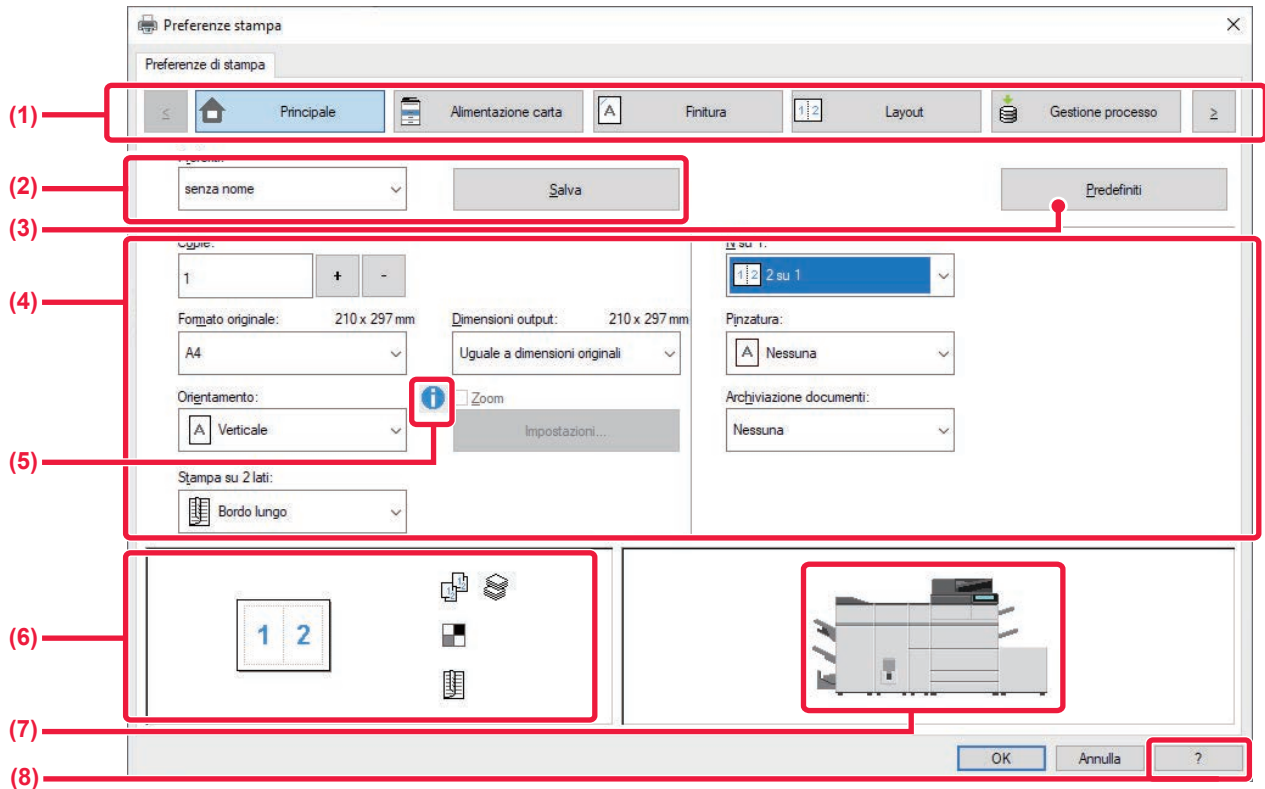

(1) Schede: Fare clic per modificare le schede visualizzate.

- [Main]: la scheda raggruppa le funzioni utilizzate di frequente. Le impostazioni sono contenute anche in altre schede; ciascuna impostazione di questa scheda è collegata all'impostazione corrispondente nell'altra scheda.
- [Paper Source]: impostare il formato e il tipo di carta utilizzati per la stampa, oltre al vassoio carta.
- [Finishing]: selezionare una funzione di finitura, per esempio pinzatura, foratura o piegatura, e impostare il vassoio di uscita.
- [Layout]: selezionare le funzioni relative al layout, per esempio la stampa di opuscoli o su due facciate.
- [Gestione processo]: impostare l'archiviazione documenti e l'autenticazione dell'utente.
- [Inserts]: selezionare le funzioni di inserimento come copertine, inserti e carta per rubrica.
- [Stamp]: selezionare la funzione filigrana o timbro.
- [Qualità immagine]: selezionare varie impostazioni di qualità dell'immagine.
- [Detailed Settings]: selezionare la stampa tandem e altre impostazioni di stampa dettagliate.

(2) Preferiti

Le impostazioni configurate in ciascuna scheda al momento della stampa possono essere salvate nei Preferiti.

► [FUNZIONI USATE FREQUENTEMENTE \(pagina 4-10\)](#)

(3) Predefiniti

Riporta le impostazioni della scheda correntemente selezionata ai valori predefiniti.



(4) Voci di impostazione

Visualizza le impostazioni di ciascuna scheda.

(5) Simbolo delle informazioni ()

Sono previste restrizioni alle impostazioni selezionabili congiuntamente nella finestra delle proprietà del driver della stampante. Quando è attiva una restrizione, accanto all'impostazione appare il simbolo delle informazioni (). Fare clic sul simbolo per visualizzare una spiegazione della restrizione.

(6) Immagine di stampa

Consente di controllare visivamente gli effetti delle impostazioni correnti sull'immagine di stampa. Le impostazioni di finitura sono indicate da icone.

(7) Immagine della macchina

Visualizza gli accessori opzionali installati sulla macchina e i vassoi della carta e di uscita in uso.

(8) Pulsante [Guida]

Visualizza la finestra Guida del driver della stampante.



- Per visualizzare la guida relativa a un'impostazione, è sufficiente fare clic sull'impostazione e premere il tasto [F1].
- È possibile fare clic sul pulsante  nell'angolo superiore destro della schermata delle impostazioni e quindi fare clic su un'impostazione per visualizzare in una sottofinestra la Guida per tale impostazione.

SELEZIONE DELLA CARTA

Prima di stampare, controllare i formati, i tipi e la quantità di carta all'interno dei vassoi. Per verificare le informazioni più recenti sul vassoio, fare clic sul pulsante [Tray Status] nella scheda [Paper Source].

L'impostazione "Output Size" e l'impostazione "Paper Tray" sono correlate come descritto di seguito:

• Se "Paper Tray" è impostato su [Auto Select]

Viene selezionato automaticamente il vassoio contenente il formato e il tipo di carta impostati in "Output Size" e "Paper Type".

• Se "Paper Tray" è impostato su un'opzione diversa da [Auto Select]

Il vassoio specificato viene utilizzato per la stampa indipendentemente da quanto impostato in "Output Size".

Quando si imposta "Paper Type" su [Bypass Tray], è necessario selezionare l'opzione "Paper Type". Controllare quale tipo di carta sia stato impostato per il vassoio di bypass della macchina. Verificare che nel vassoio sia effettivamente presente questo tipo di carta, quindi selezionarlo.

• Se "Paper Type" è impostato su [Auto Select]

Viene selezionato automaticamente un vassoio con carta comune o carta riciclata del formato specificato in "Output Size". (L'impostazione predefinita è solo carta comune 1.)

• Se "Paper Type" è impostato su un'opzione diversa da [Auto Select]

Per la stampa viene utilizzato il vassoio contenente il tipo e il formato di carta specificati in "Output Size".



Nel vassoio di bypass è possibile inserire anche supporti speciali (ad esempio, buste).

Per la procedura di caricamento della carta nel vassoio di bypass, vedere "[CARICAMENTO DELLA CARTA NEL VASSOIO DI BYPASS \(pagina 1-33\)](#)".



Se l'opzione [Abilita rivelazione formato carta nel vassoio bypass] (disattivata per impostazione predefinita dal produttore) o [Abilita tipo di carta selezionata nel vassoio bypass] (attivata per impostazione predefinita dal produttore), disponibile selezionando [Impostazioni di sistema] in "Impostazioni (amministratore)" → [Printer Settings] → [Impostazioni Condizioni] → [Impostazioni vassoio bypass] è abilitata, la stampa non sarà eseguita se il formato o il tipo di carta specificato nel driver della stampante è diverso dal formato o tipo di carta specificato nelle impostazioni relative al vassoio di bypass.



STAMPA QUANDO È ABILITATA LA FUNZIONE DI AUTENTICAZIONE DELL'UTENTE

Le informazioni sull'utente (come nome di accesso e password) da inserire variano a seconda del metodo di autenticazione utilizzato. Prima di effettuare la stampa è pertanto necessario consultare l'amministratore della macchina.



- Se l'opzione "Printing Policy" della scheda [Configuration] è stata configurata in modo che l'autenticazione utente venga sempre eseguita, sarà necessario autenticare gli utenti per ciascun lavoro di stampa. Questa operazione viene eseguita immettendo le informazioni di autenticazione in una finestra di dialogo visualizzata ogni volta che si esegue la stampa.
- La funzione di autenticazione dell'utente della stampante non può essere utilizzata quando è installato il driver PPD* ed è in uso il driver di stampa PS standard di Windows.
Per questo motivo, se le informazioni sugli utenti non sono memorizzate, la macchina può essere configurata per impedire la stampa.

* Il driver PPD consente alla macchina di stampare utilizzando il driver di stampa PS standard del sistema operativo.

1

Nella finestra dell'applicazione relativa alle proprietà del driver della stampante, selezionare il driver della macchina e fare clic sul pulsante [Preferenze].



Il pulsante utilizzato per aprire la finestra delle proprietà del driver della stampante (in genere [Proprietà] o [Preferenze]) può variare a seconda dell'applicazione in uso.



2

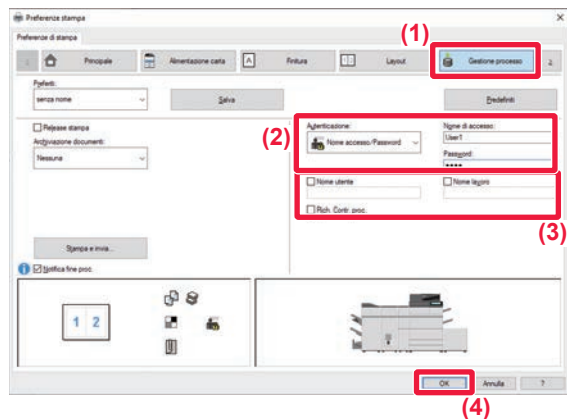

Inserire le proprie informazioni personali.

(1) Fare clic sulla scheda [Gestione processo].

(2) Inserire le proprie informazioni personali.

- Se l'autenticazione viene eseguita con un nome d'accesso, selezionare [Login Name] e immettere il nome di accesso.
- Se l'autenticazione viene eseguita con un nome d'accesso/password, fare clic su [Login Name/Password] e immettere il nome di accesso e la password. Immettere una password contenente da 1 a 32 caratteri.
- Quando la destinazione dell'autenticazione della macchina è Active Directory, è possibile selezionare [Single Sign-on]. Per informazioni sull'accesso Sign-on singolo, fare riferimento a ["AUTENTICAZIONE TRAMITE SIGN-ON SINGOLO \(pagina 4-127\)"](#).
- Se l'autenticazione viene eseguita con un numero di utente, selezionare [User Number] e immettere il numero utente utilizzando da 5 a 8 cifre.

(3) Se necessario, immettere il nome utente e il nome del lavoro.

- Selezionare la casella di controllo [User Name], quindi immettere il nome utente utilizzando al massimo 32 caratteri. Il nome utente immesso verrà visualizzato sul pannello a sfioramento della macchina. Se non si immette un nome utente, verrà visualizzato il nome di accesso al PC.
- Selezionare la casella di controllo [Job Name], quindi immettere un nome per il lavoro utilizzando al massimo 30 caratteri. Il nome di lavoro immesso verrà visualizzato come nome di file sul pannello a sfioramento della macchina. Se non si immette alcun nome per il lavoro, verrà visualizzato il nome del file impostato nell'applicazione.

(4) Per impostare una finestra di conferma prima dell'avvio delle operazioni di stampa, selezionare la casella di controllo [Auto Job Control Review].

(5) Per eseguire la stampa, fare clic sul pulsante [OK].



L'autenticazione tramite Sign-on singolo richiede l'esecuzione dell'autenticazione Active Directory sulla macchina e sul computer. Può essere usata soltanto se sul computer è installato Windows.



FUNZIONI USATE FREQUENTEMENTE

SALVATAGGIO DELLE IMPOSTAZIONI AL MOMENTO DELLA STAMPA

Le impostazioni configurate in ciascuna scheda al momento della stampa possono essere salvate nei Preferiti. Il salvataggio delle impostazioni di uso frequente o di impostazioni complesse, attraverso l'assegnazione di un nome, consente di recuperarle in modo semplice e rapido.

Le impostazioni possono essere salvate da una qualsiasi scheda della finestra delle proprietà del driver della stampante. Al momento del salvataggio viene visualizzato un elenco dei parametri configurati in ciascuna scheda, in modo da poterli ricontrollare.



Eliminazione delle impostazioni salvate

Al punto 2 di "[USO DELLE IMPOSTAZIONI SALVATE \(pagina 4-11\)](#)", selezionare le impostazioni utente che si intende eliminare, quindi fare clic sul pulsante [Delete].

1

Selezionare il driver della stampante della macchina nella finestra di stampa dell'applicazione, quindi fare clic sul pulsante [Preferenze].

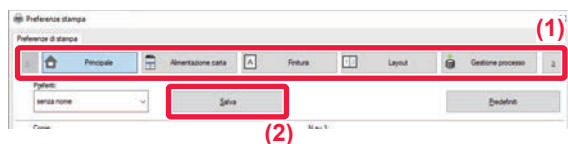

Il pulsante utilizzato per aprire la finestra delle proprietà del driver della stampante (in genere [Proprietà] o [Preferenze]) può variare a seconda dell'applicazione in uso.

2

Registrare le impostazioni di stampa.

(1) Configurare le impostazioni di stampa in ciascuna scheda.

(2) Fare clic sul tasto [Save].

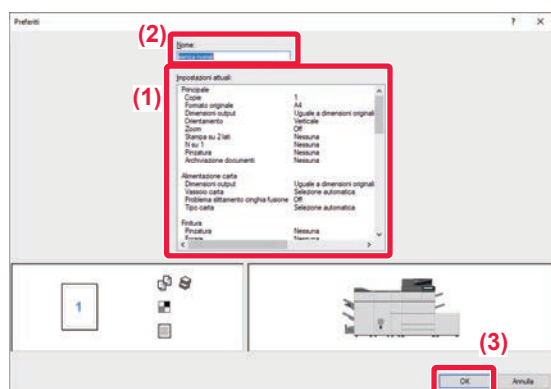
3

Verificare e salvare le impostazioni.

(1) Verificare le impostazioni visualizzate.

(2) Immettere un nome per le impostazioni, utilizzando al massimo 20 caratteri.

(3) Fare clic sul tasto [OK].



USO DELLE IMPOSTAZIONI SALVATE

Le impostazioni preferite salvate, per esempio le impostazioni di uso frequente o le impostazioni complesse, possono essere specificate con un semplice clic.

1

Selezionare il driver della stampante della macchina nella finestra di stampa dell'applicazione, quindi fare clic sul pulsante [Preferenze].



Il pulsante utilizzato per aprire la finestra delle proprietà del driver della stampante (in genere [Proprietà] o [Preferenze]) può variare a seconda dell'applicazione in uso.

2

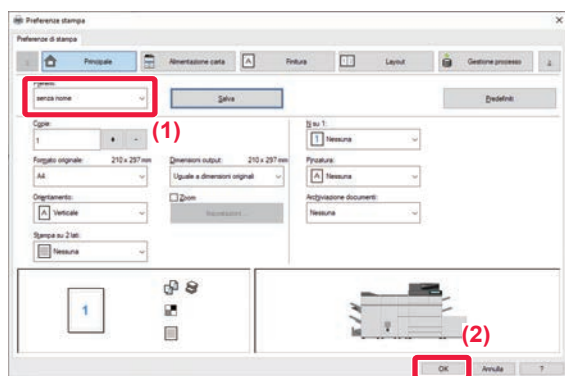

Selezionare le impostazioni preferite.

(1) Selezionare le impostazioni preferite che si desidera utilizzare.

(2) Fare clic sul tasto [OK].

3

Avviare il processo di stampa.



MODIFICA DELLE IMPOSTAZIONI PREDEFINITE DEL DRIVER DELLA STAMPANTE

È possibile modificare le impostazioni predefinite del driver della stampante.

Le modifiche apportate nella finestra delle proprietà del driver quando si esegue la stampa dall'applicazione vengono annullate una volta chiusa l'applicazione e le impostazioni predefinite qui specificate vengono ripristinate.

1 Fare clic sul pulsante [Avvio], selezionare [Impostazioni] → [Dispositivo] → [Stampanti e scanner].



- In Windows 11, fare clic sul pulsante [Avvio], selezionare [Bluetooth e dispositivi] → [Stampanti e scanner].
- In Windows 8.1/Windows Server 2012, fare clic con il pulsante destro del mouse sul pulsante [Opzioni], selezionare [Pannello di controllo] → [Visualizza dispositivi e stampanti] (oppure [Dispositivi e stampanti]).

2



Fare clic sul nome del driver della stampante della macchina e poi su [Gestisci].

3

Fare clic su [Avvio].

4

Configurare le impostazioni, quindi fare clic sul pulsante [OK].

Per ulteriori informazioni sulle impostazioni, consultare la guida in linea del driver della stampante.



CONDIVISIONE DELLE IMPOSTAZIONI PREFERITE TRA SERVER E CLIENT

Quando questa macchina è impiegata come stampante condivisa, se "Preferito" è impostato nel driver della stampante del server condiviso, questa impostazione può anche essere utilizzata come destinazione condivisa.

Quando "Condividi preferiti" è abilitato...

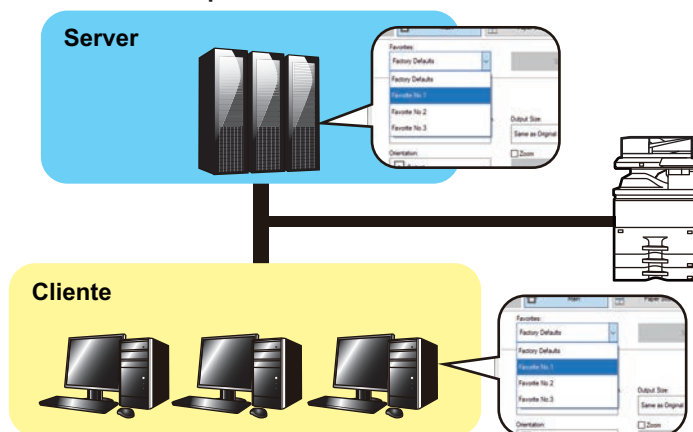

Le impostazioni preferite configurate sul server possono essere utilizzate sul computer client.

Configurare le seguenti impostazioni nel driver della stampante del server condiviso.

1

Fare clic sul pulsante [Avvio], selezionare [Impostazioni] → [Dispositivo] → [Stampanti e scanner].



- In Windows 11, fare clic sul pulsante [Avvio], selezionare [Bluetooth e dispositivi] → [Stampanti e scanner].
- In Windows 8.1/Windows Server 2012, fare clic con il pulsante destro del mouse sul pulsante [Opzioni], selezionare [Pannello di controllo] → [Visualizza dispositivi e stampanti] (oppure [Dispositivi e stampanti]).

2

Fare clic sul nome del driver della stampante della macchina e poi su [Gestisci].

3

Fare clic [Proprietà stampante].



4

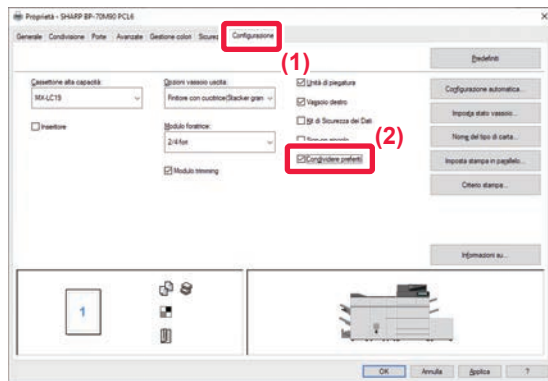

Configurare le impostazioni di condivisione.

(1) Fare clic sulla scheda [Configuration].

(2) Impostare la casella di controllo [Condividi preferiti] su .



STAMPA IN AMBIENTE macOS

PROCEDURA DI BASE DI STAMPA

Nell'esempio seguente viene illustrato come stampare un documento da "TextEdit", un'applicazione inclusa nella dotazione standard degli accessori di macOS.



- Per installare il driver della stampante e configurare le impostazioni in ambiente macOS, vedere la Guida all'installazione del software.
- Le spiegazioni delle schermate e delle procedure d'uso in ambiente macOS presuppongono generalmente l'impiego di macOS 11 e dell'installazione di un'unità PPD. Le schermate possono variare a seconda della versione del sistema operativo o dell'applicazione software in uso.
- Il menu utilizzato per eseguire la stampa varia a seconda dell'applicazione.

1

Selezionare [Formato di stampa] dal menu [File], quindi selezionare la stampante.

Se i driver della stampante sono sotto forma di elenco, selezionare da questo il nome del driver che si desidera utilizzare.

2

Selezionare le impostazioni della carta.

- (1) **Accertarsi di aver selezionato la stampante corretta.**
- (2) **Selezionare le impostazioni della carta.**
È possibile selezionare le impostazioni relative a formato della carta, orientamento della carta e ingrandimento/riduzione.
- (3) **Fare clic sul tasto [OK].**



3

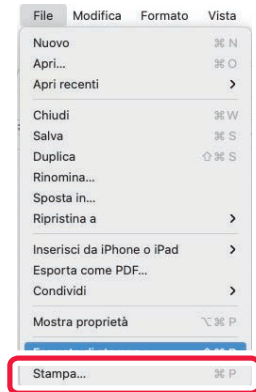

Selezionare [Stampa] dal menu [File].

4

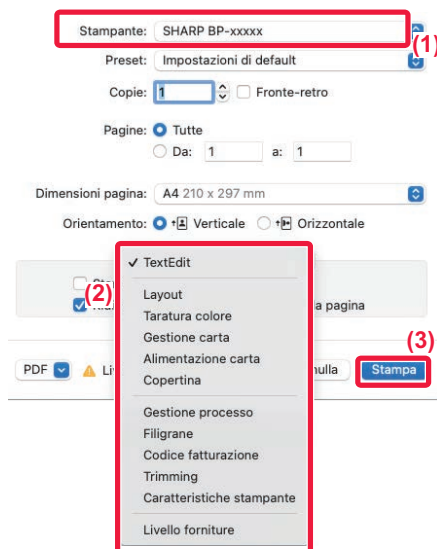

Selezionare le impostazioni di stampa.

- (1) Accertarsi di aver selezionato la stampante corretta.
- (2) Selezionare una voce dal menu e configurare le impostazioni secondo necessità.
- (3) Fare clic sul tasto [Stampa].



SELEZIONE DELLA CARTA

Questa sezione descrive le impostazioni [Alimentazione carta] presenti nella finestra delle impostazioni di stampa.

- **Se è selezionata l'opzione [Selezione automatica]:**

Viene selezionato automaticamente il vassoio impostato per la carta comune 1 o riciclata (l'impostazione predefinita dal produttore è la carta comune) con il formato specificato in "Dimensioni" nella schermata di configurazione della pagina.

- **Se si specifica un vassoio della carta:**

Il vassoio specificato viene utilizzato per la stampa indipendentemente da quanto impostato in "Formato carta" nella schermata di configurazione della pagina.

Se si seleziona il vassoio di bypass, sarà necessario specificare anche il tipo di carta. Controllare quale tipo di carta sia stato impostato per il vassoio di bypass della macchina. Verificare che nel vassoio sia effettivamente presente questo tipo di carta, quindi selezionare il vassoio di bypass (tipo di carta) appropriato.

- **Se si specifica un tipo di carta:**

Per la stampa viene utilizzato il vassoio contenente il tipo e il formato di carta specificati in "Formato carta" nella schermata di configurazione della pagina.



Nel vassoio bypass è possibile inserire anche supporti speciali.

Per la procedura di caricamento della carta nel vassoio di bypass, vedere "[CARICAMENTO DELLA CARTA NEL VASSOIO DI BYPASS \(pagina 1-33\)](#)".



Se l'opzione [Abilita rivelazione formato carta nel vassoio bypass] (disattivata per impostazione predefinita dal produttore) o [Abilita tipo di carta selezionata nel vassoio bypass] (attivata per impostazione predefinita dal produttore), disponibile selezionando [Impostazioni di sistema] in "Impostazioni (amministratore)" → [Printer Settings] → [Impostazioni Condizioni] → [Impostazioni vassoio bypass] è abilitata, la stampa non sarà eseguita se il formato o il tipo di carta specificato nel driver della stampante è diverso dal formato o tipo di carta specificato nelle impostazioni relative al vassoio di bypass.



STAMPA QUANDO È ABILITATA LA FUNZIONE DI AUTENTICAZIONE DELL'UTENTE

Le informazioni sull'utente (come nome di accesso e password) da inserire variano a seconda del metodo di autenticazione utilizzato. Prima di effettuare la stampa è pertanto necessario consultare l'amministratore della macchina.



Il menu utilizzato per eseguire la stampa varia a seconda dell'applicazione.

1

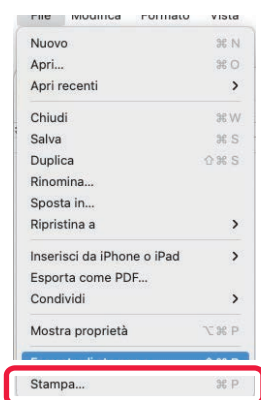

Nell'applicazione, selezionare [Stampa] dal menu [File].



2

Stampante: BP-xxxxx (1)

Preset: Impostazioni di default

Copie: 1 Fronte-retro

Pagine: Tutte
 Da: 1 a: 1

Dimensioni pagina: A4 210 x 297 mm

Orientamento: Verticale Orizzontale (2)

Gestione processo (2)

Gestione Autenticazione (3)

Autenticazione dell'utente (4)

Nome di accesso:
USER

Password:
.....

Numero utente

ID processo (5)

Nome utente:
USER

Nome lavoro:
Uden navn

PDF ⚠ Livello del toner basso

Annulla (6)

Inserire le proprie informazioni personali.

- (1) Accertarsi di aver selezionato il nome della stampante in uso.
- (2) Selezionare [Gestione processo].
- (3) Fare clic sulla scheda [Autenticazione].
- (4) Inserire le proprie informazioni personali.
 - Se l'autenticazione viene eseguita mediante il nome di accesso e la password, immettere tali dati nei relativi campi "Nome di accesso" e "Password" (massimo 32 caratteri).
 - Se l'autenticazione viene eseguita mediante il numero utente, immettere tale informazione nel campo "Numero utente" (da 5 a 8 cifre).
- (5) Se necessario, immettere il nome utente e il nome del lavoro.

- Nome utente
Inserire un nome utente che non superi i 32 caratteri. Il nome utente immesso verrà visualizzato sul pannello a sfioramento della macchina. Se non si immette un nome utente, verrà visualizzato il nome di accesso al PC.
- Nome lavoro
Inserire un nome di lavoro che non superi i 32 caratteri. Il nome di lavoro immesso verrà visualizzato come nome di file sul pannello a sfioramento della macchina. Se non si immette alcun nome per il lavoro, verrà visualizzato il nome del file impostato nell'applicazione.

- (6) Fare clic sul tasto [Stampa].



FUNZIONI USATE FREQUENTEMENTE

SELEZIONE DELLA RISOLUZIONE

In "Modalità di stampa" (risoluzione) sono disponibili le tre opzioni descritte di seguito:

600 dpi	Questa modalità è ideale per la stampa di dati, quali testo normale o tabelle.
600 dpi (Qualità elevata)	La qualità di stampa delle fotografie e del testo è elevata.
1200 dpi	Selezionare questa modalità per stampare foto a una definizione superiore e per stampare linee sottili in modo nitido.

Windows

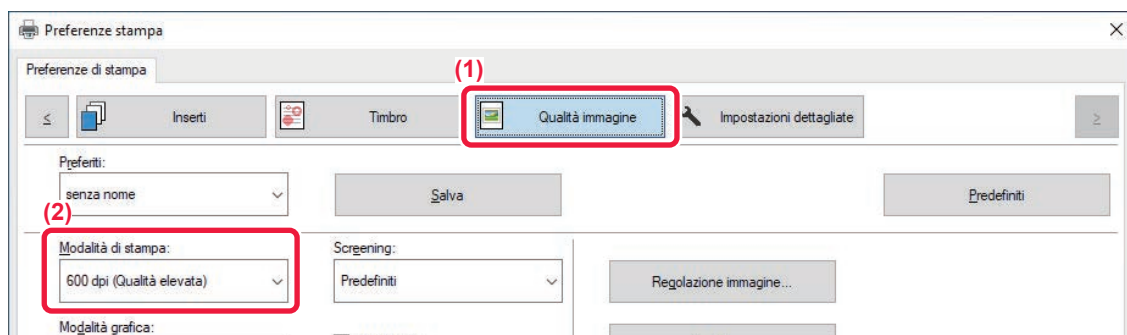

- (1) Fare clic sulla scheda [Qualità immagine].
- (2) Selezionare "Print Mode".

macOS

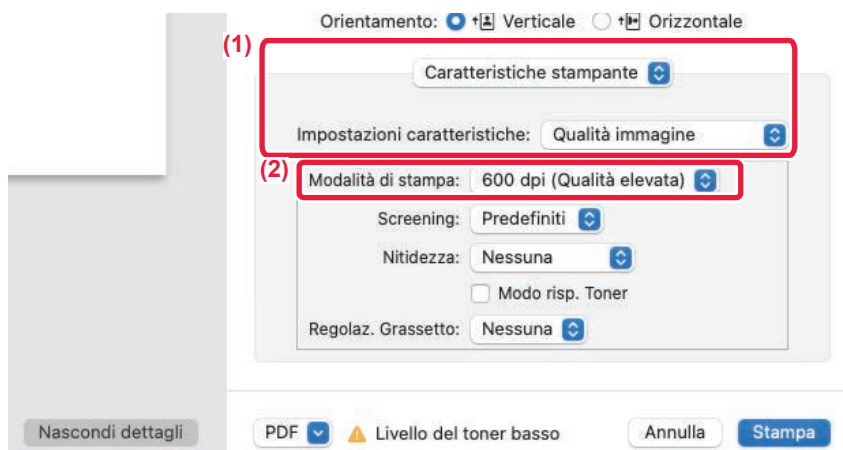



- (1) Selezionare [Caratteristiche stampante] e successivamente selezionare [Qualità immagine].
- (2) Selezionare "Modalità di stampa".

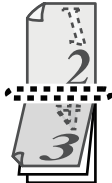

STAMPA A DUE FACCIATE

La macchina può stampare su entrambi i lati del foglio. Questa funzione è utile sotto molti aspetti e soprattutto per la creazione di semplici opuscoli. La stampa a due facciate permette inoltre di risparmiare carta.

Orientamento carta	Risultati della stampa	
Verticale	Bordo lungo	Bordo corto
		
Orizzontale	Bordo corto	Bordo lungo
		
	Le pagine vengono stampate in modo tale da poter essere rilegate sul lato destro o sinistro.	Le pagine vengono stampate in modo tale da poter essere rilegate nella parte superiore.

Windows

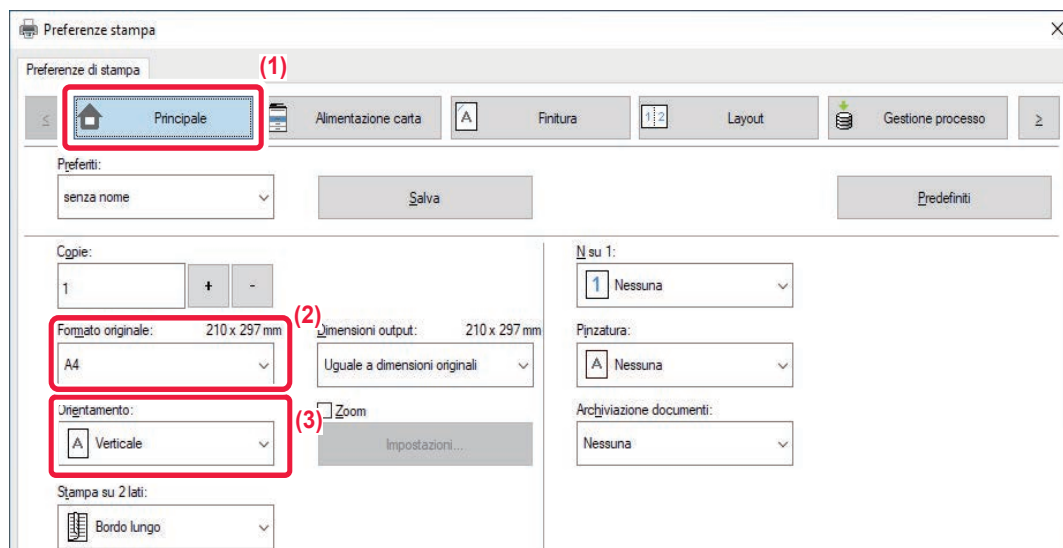

- (1) Fare clic sulla scheda [Main].
- (2) Selezionare l'orientamento della carta.
- (3) Selezionare [Long Edge] o [Short Edge].



Se necessario, è possibile selezionare il metodo di implementazione della stampa su due facciate. Fare clic sul pulsante [Other Settings] nella scheda [Detailed Settings], quindi selezionare la modalità da "Duplex Style".



macOS

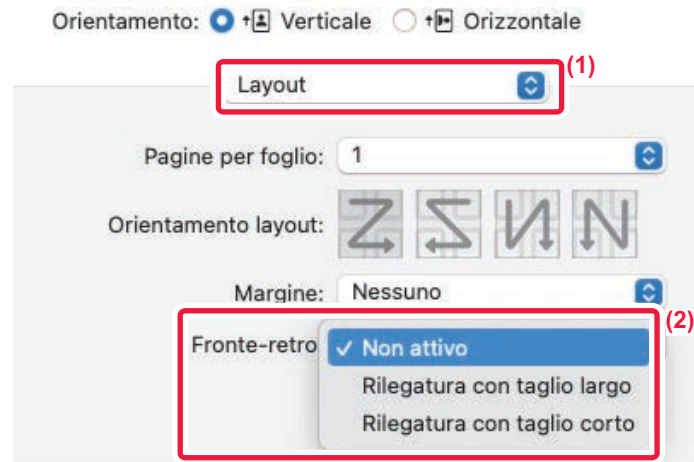

(1) Selezionare [Layout].

(2) Selezionare [Rilegatura con taglio largo] o [Rilegatura con taglio corto].



ADATTAMENTO DELL'IMMAGINE STAMPATA ALLA CARTA

Questa funzione consente di ingrandire o ridurre automaticamente l'immagine stampata in modo che corrisponda alle dimensioni del foglio di stampa.

Questa funzione è utile per migliorare la consultazione di un documento ingrandendo il formato da lettera o A4 a ledger o A3, oppure per stampare un documento su un formato di carta diverso dall'originale.

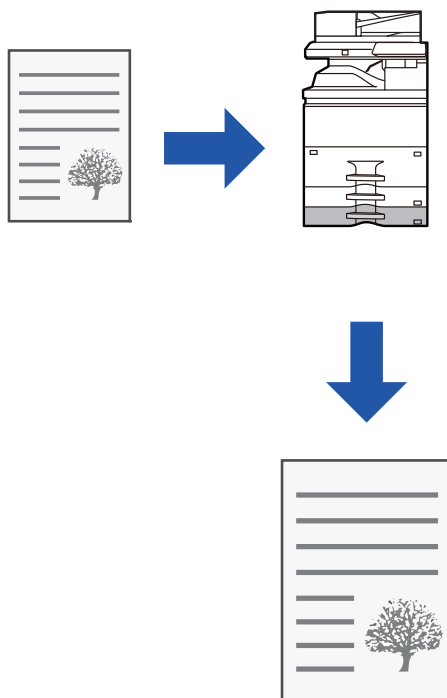

Nell'esempio seguente viene illustrato come stampare un documento in formato lettera (o A4) su un foglio in formato A3 (Ledger).

Windows

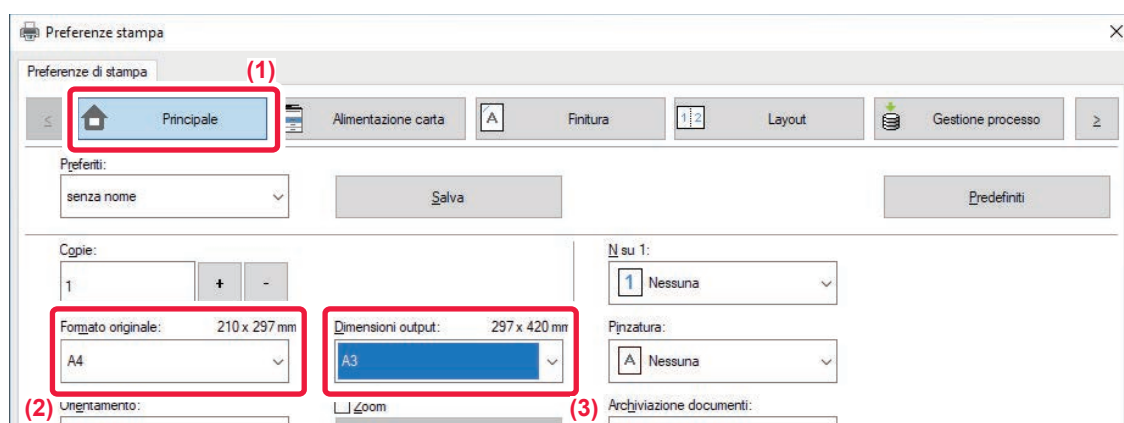

- (1) Fare clic sulla scheda [Main].
- (2) Selezionare il formato originale da [Original Size] (per esempio: A4).
- (3) Selezionare il formato effettivo della carta da utilizzare per la stampa da [Output Size] (per esempio: A3).



Se il formato di output ha dimensioni superiori a quelle del formato originale, l'immagine stampata verrà ingrandita automaticamente.



Se in "Original Size" è selezionato il formato A0, A1, A2, B1, B2 o B3, in "Dimensioni output" viene selezionato automaticamente lettera (o A4).

macOS

Stampante: BP-xxxxx

Preset: Impostazioni di default

Copie: 1 Fronte-retro

Pagine: Tutte
 Da: 1 a: 1

Dimensioni pagina: A4 210 x 297 mm (1)

Orientamento: Verticale Orizzontale

Gestione carta (2)

Fascicola pagine

Pagine da stampare: Tutte le pagine

Ordine pagine: Automatico (3)

Adatta in scala al foglio (4)

Dimensioni foglio di stampa: A3

Riduci solamente

Livello del toner basso Annulla

- (1) Selezionare il formato carta dell'immagine di stampa (per esempio: A4).
- (2) Selezionare [Gestione carta].
- (3) Selezionare [Adatta in scala al foglio].
- (4) Selezionare il formato effettivo della carta da utilizzare per la stampa (per esempio: A3).



Selezionando A0 (Adatta pagina), A1 (Adatta pagina), A2 (Adatta pagina), B1 (Adatta pagina), B2 (Adatta pagina) o B3 (Adatta pagina) in "Formato carta", il formato carta scelto sarà selezionato dopo "Carta consigliata" in "Dimensioni foglio di stampa".







STAMPA DI PIÙ PAGINE DI UN DOCUMENTO SU UN SOLO FOGLIO

Questa funzione riduce l'immagine di stampa e stampa più pagine su un singolo foglio di carta. È possibile stampare solo la prima pagina nel formato originale e stampare più pagine di dimensioni ridotte sui fogli successivi.

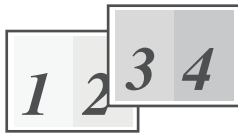
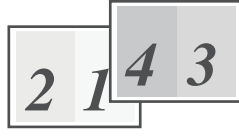
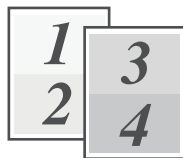
Ad esempio, se si seleziona l'opzione [2-Up] (2 pagine per foglio) o [4-Up] (4 pagine per foglio), a seconda dell'ordine delle pagine selezionato, si otterranno i seguenti risultati di stampa.

Tale funzione può risultare utile se si desidera stampare più immagini, quali foto, su un unico foglio e risparmiare carta. Se associata alla stampa a due facciate, questa funzione consente di risparmiare una quantità maggiore di carta.

2-Sù (2 pagine per foglio)			
Da sinistra a destra 	Da destra a sinistra 	Dall'alto in basso (quando l'orientamento di stampa è orizzontale) 	
4-Sù (4 pagine per foglio)			
A destra e in basso 	In basso e a destra 	A sinistra e in basso 	In basso e a sinistra 



- Oltre che nella scheda [N-Up], l'opzione [Layout] può essere impostata anche nella scheda [Main]. ("Order" può essere impostato solo nella scheda [Layout].)
- Quando si stampano più pagine su un foglio, valgono le seguenti indicazioni:
 - L'ordine delle pagine delle impostazioni 6-Up, 8-Up, 9-Up e 16-Up è identico a quello per 4-Up.
 - In ambiente Windows l'ordine delle pagine è visualizzabile nell'immagine di stampa della finestra delle proprietà del driver della stampante.
 - In ambiente macOS, l'ordine delle pagine viene visualizzato come selezione.
 - In ambiente macOS, il numero delle pagine stampabili su un singolo foglio è 2, 4, 6, 9 o 16. La stampa di 8 pagine su un foglio non è supportata.
- Per informazioni sulla funzione "Ripeti", vedere "[STAMPA DELLA STESSA IMMAGINE IN MODALITÀ AFFIANCATA \(RIPETI STAMPA\) \(pagina 4-82\)](#)".



La funzione che consente di stampare normalmente solo la prima pagina non può essere utilizzata nel driver di stampa PCL6.



Windows

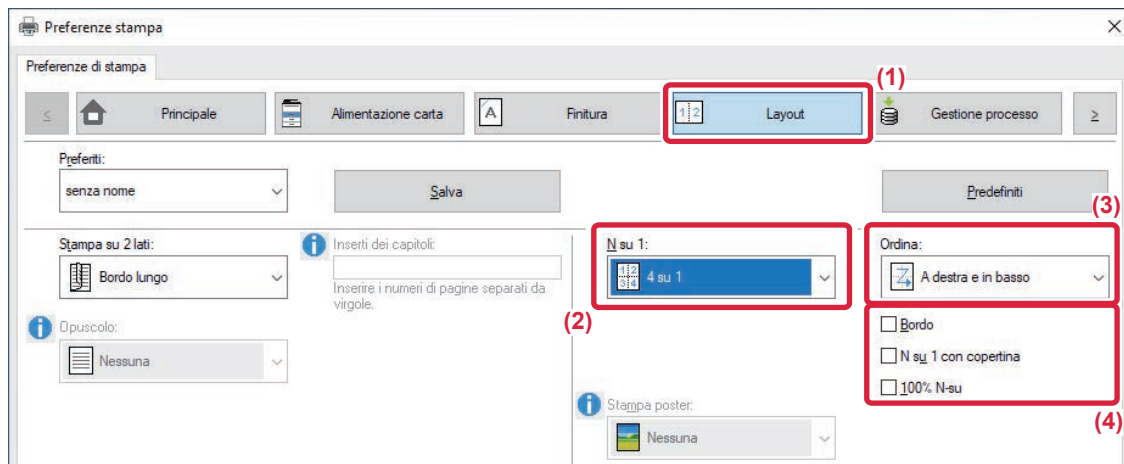

- (1) Fare clic sulla scheda [Layout].
- (2) Selezionare il numero di pagine per foglio.
- (3) Selezionare l'ordine delle pagine.
- (4) Se si desidera stampare i bordi, selezionare la casella di controllo [Border] facendo comparire il simbolo corrispondente .
 - Per stampare la prima pagina normalmente (come copertina), selezionare la casella di controllo [N-Up with cover] (). (Solo PCL6)
 - Se si seleziona [100% N-Up] () per lavori come la copia N su 1 di due pagine A4 su un foglio A3, le pagine vengono stampate nel formato reale dell'originale. Se in questa fase si seleziona [Border], viene stampato solo il bordo.

macOS

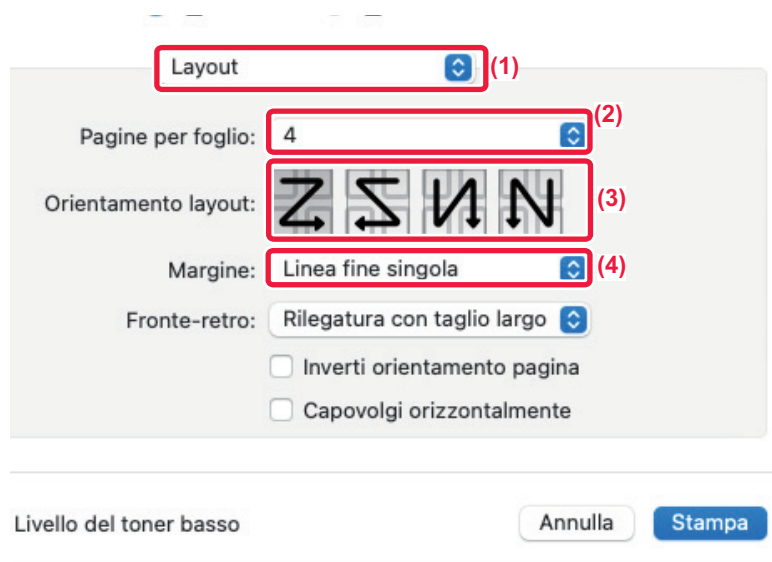

- (1) Selezionare [Layout].
- (2) Selezionare il numero di pagine per foglio.
- (3) Selezionare l'ordine delle pagine.
- (4) Se si intende stampare i bordi, selezionare il tipo desiderato.



STAMPA DURANTE ELIMINAZIONE DI PAGINE VUOTE

Se l'originale digitalizzato contiene pagine bianche, queste vengono saltate durante la stampa. La macchina rileva le pagine bianche e non le stampa. Elimina le stampe non necessarie senza dover verificare le pagine bianche prima della stampa.

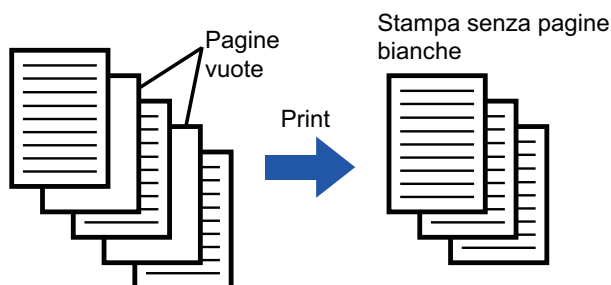

Questa funzione è disponibile in ambiente Windows.



- A seconda dello stato dell'originale, alcune pagine potrebbero essere rilevate come bianche anche se non lo sono e pertanto non stampate, mentre alcune che sono effettivamente bianche potrebbero non essere rilevate come tali e quindi stampate.
- In Stampa N-sù, le pagine bianche non vengono escluse e vengono stampate.

Windows

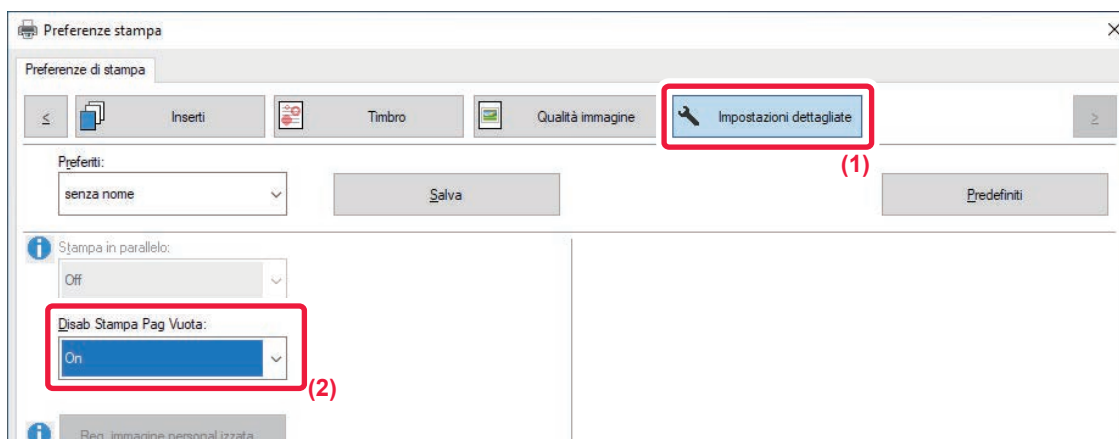

(1) Fare clic sulla scheda [Detailed Settings].

(2) Selezionare [On] in [Disable Blank Page Print].











PINZATURA O FORATURA DEI FOGLI IN USCITA

FUNZIONE DI PINZATURA

Questa funzione consente di pinzare i fogli in uscita. Per creare materiali con un aspetto più sofisticato, questa funzione può essere associata alla stampa a 2 facciate.

Questa funzione permette di risparmiare molto tempo nella preparazione di opuscoli da distribuire durante le riunioni o di altro materiale pinzato.

In base alle posizioni e al numero dei punti è possibile ottenere i seguenti risultati.

1 punto*		
A sinistra 	A destra 	In alto 
2 punti		
A sinistra 	A destra 	In alto 
Senza graffetta		
A sinistra 	A destra 	In alto 

* L'orientamento della pinzatura (" | " o " — ") varia a seconda del formato e dell'orientamento della carta.



FUNZIONE DI FORATURA

Questa funzione consente di forare i fogli in uscita. Le posizioni di foratura vengono stabilite selezionando il lato di rilegatura.

A sinistra	A destra	In alto



- Per l'utilizzo della funzione di pinzatura è richiesto un finitore (stacker grande), finitore pinzatura a sella o finitore pinzatura a sella (stacker grande).
- Per l'utilizzo della funzione di pinzatura senza graffetta è richiesto un finitore (stacker grande) o un finitore pinzatura a sella (stacker grande).
- Per utilizzare la funzione di foratura, installare un modulo di foratura nel finitore, finitore (stacker grande), finitore con pinzatura a sella o finitore con pinzatura a sella (stacker grande).
- Per il numero massimo dei fogli pinzabili, vedere "CARATTERISTICHE TECNICHE" nella Guida di base.
- Il numero massimo di fogli che è possibile pinzare contemporaneamente comprende eventuali copertine e/o inserti.
- Per informazioni sulla funzione di cucitura a sella, vedere "[CREAZIONE DI UN OPUSCOLO \(OPUSCOLO/CUCITURA A SELLA\) \(pagina 4-32\)](#)".



- Le funzioni di foratura e di offset (sfalsamento della carta in uscita per ciascun lavoro) non possono essere usate contemporaneamente.
- Se il finitore è disabilitato nelle impostazioni della macchina, le funzioni di pinzatura e foratura non possono essere utilizzate.
- Se la funzione di pinzatura o foratura è disabilitata nelle impostazioni della macchina, non sarà possibile pinzare o forare i fogli.

Windows

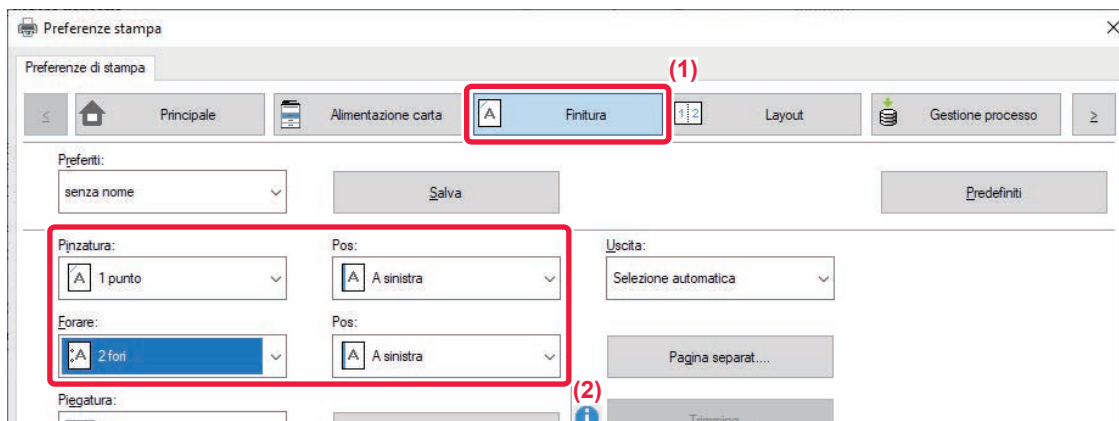

(1) Fare clic sulla scheda [Finishing].

(2) Selezionare la funzione di pinzatura o foratura.

- Per la funzione di pinzatura, selezionare il numero di punti nel menu "Staple" e la posizione di pinzatura nel menu "Position".
- Per la funzione di foratura, selezionare il tipo di foratura nel menu "Punch" e la posizione di foratura nel menu "Position".



- Oltre che nella scheda [Finishing], [Staple] può essere impostato nella scheda [Main].
- Nella scheda [Alimentazione carta], usare [Forza Lettera R per formato Lettera] per usare sempre la carta di formato Lettera in orientamento orizzontale. Utilizzando questa impostazione, quando si stampa in formato Legal misto, i lati corti saranno stampati con la stessa larghezza affinché sia possibile pinzarli insieme.

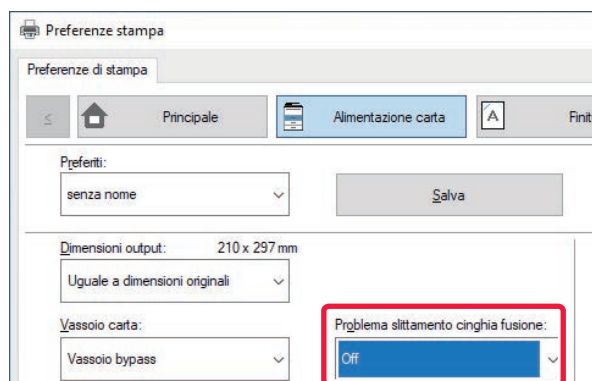

macOS

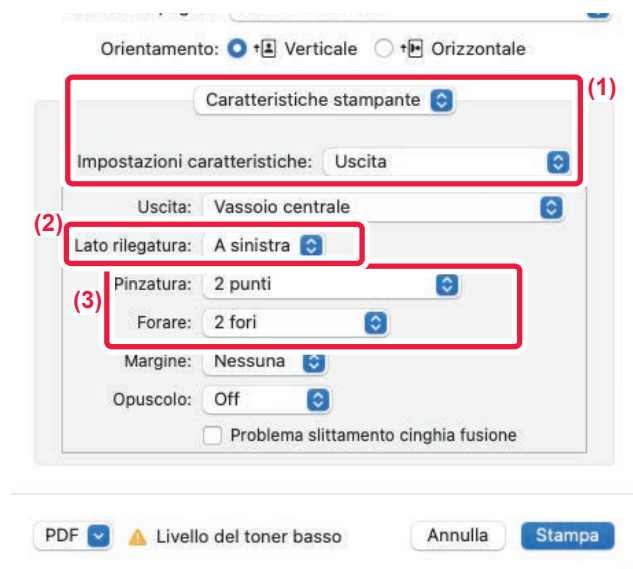

- (1) **Selezionare [Caratteristiche stampante] e successivamente selezionare [Uscita].**
- (2) **Selezionare "Lato rilegatura".**
- (3) **Selezionare la funzione di pinzatura o foratura.**
 - Per la funzione di pinzatura selezionare il numero di punti dal menu "Pinzatura".
 - Per la funzione di foratura, selezionare il tipo di foratura nel menu "Forare".



Usare [Problema slittamento cinghia fusione] per usare sempre la carta di formato Lettera in orientamento orizzontale. Utilizzando questa impostazione, quando si stampa in formato Legal misto, i lati corti saranno stampati con la stessa larghezza affinché sia possibile pinzarli insieme.

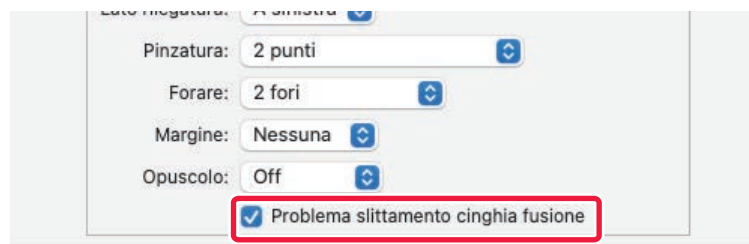



COMODE FUNZIONI DI STAMPA

COMODE FUNZIONI PER LA CREAZIONE DI OPUSCOLI E POSTER

CREAZIONE DI UN OPUSCOLO (OPUSCOLO/CUCITURA A SELLA)

La funzione Copia Opuscolo consente di stampare su entrambe le facciate del foglio, così da poterlo piegare e rilegare per la creazione di un opuscolo.

Se è installato un finitore a sella e le opzioni "Booklet" e "Staple" sono state selezionate, le copie vengono piegate e stampate automaticamente. Questa funzione è utile quando si desidera raccogliere i fogli in uscita in un opuscolo.

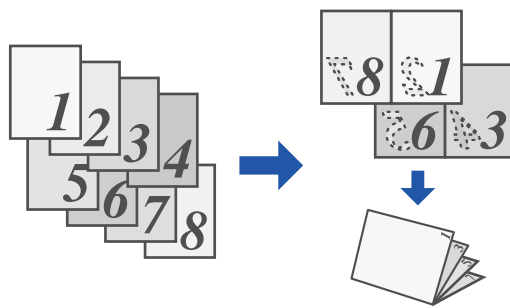

Windows

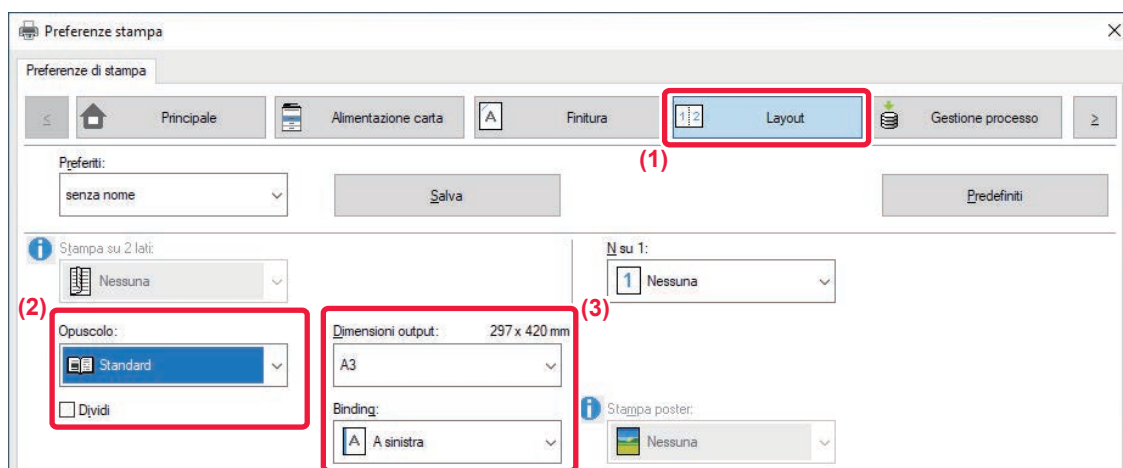

(1) Fare clic sulla scheda [Layout].

(2) Selezionare [Standard] o [Full Image] in "Booklet".

- Selezionando [Standard], l'immagine stampata viene ingrandita o ridotta per adattarsi alla carta selezionata in "Output Size".
- Selezionando [Full Image], l'immagine stampata viene ingrandita o ridotta per adattarsi al formato selezionato in "Fit To Paper Size". Selezionando un formato carta superiore a quello dell'immagine di stampa, è possibile tagliare i bordi della carta dopo aver creato l'opuscolo, in modo da creare un opuscolo senza margini.
- Se il numero di pagine in uscita supera il numero di fogli che è possibile pinzare, è possibile selezionare la casella di controllo [Split] () per dividere le pagine in più sotto-opuscoli, da pinzare separatamente. I sotto-opuscoli vengono fascicolati con lo stesso ordine di pagina dell'originale.



(3) Selezionare il formato di output e il lato di rilegatura specificati.

- Se si seleziona [Standard], selezionare il formato carta di uscita.
- Se si seleziona [Full Image], selezionare il formato al quale ingrandire o ridurre l'immagine da stampare in [Fit To Paper Size], quindi selezionare il formato carta da utilizzare per la stampa in "Output Size".

Se è installato un finitore con cucitrice

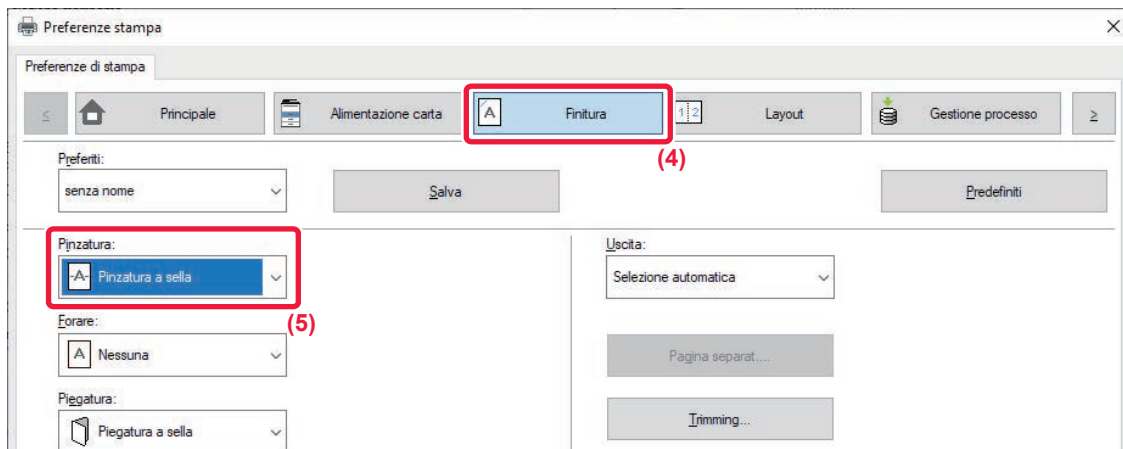

(4) Fare clic sulla scheda [Finishing].

(5) Selezionare [Saddle Stitch] da "Staple".



Se è installato un finitore con cucitrice (ad alta capacità) e il lavoro non viene realizzato correttamente con [Cucitura In Piega], selezionare [Pinzatura a sella (Inversa)].

macOS

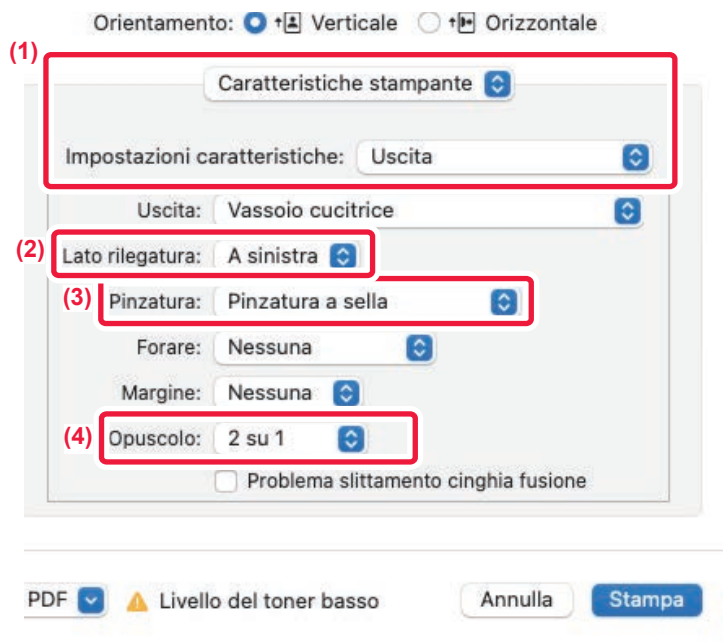

(1) Selezionare [Caratteristiche stampante] e successivamente selezionare [Uscita].

(2) Selezionare "Lato rilegatura".

(3) Selezionare [Pinzatura a sella].



(4) Selezionare [Affiancato] o [2 su 1].



TAGLIO DELLE PARTI IN ECCESSO DELLA CARTA PIEGATA

Se è installata un'unità di taglio, è possibile tagliare i bordi di carta in eccesso per una finitura migliore.

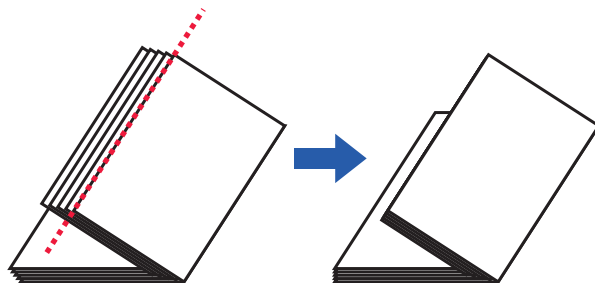

Windows

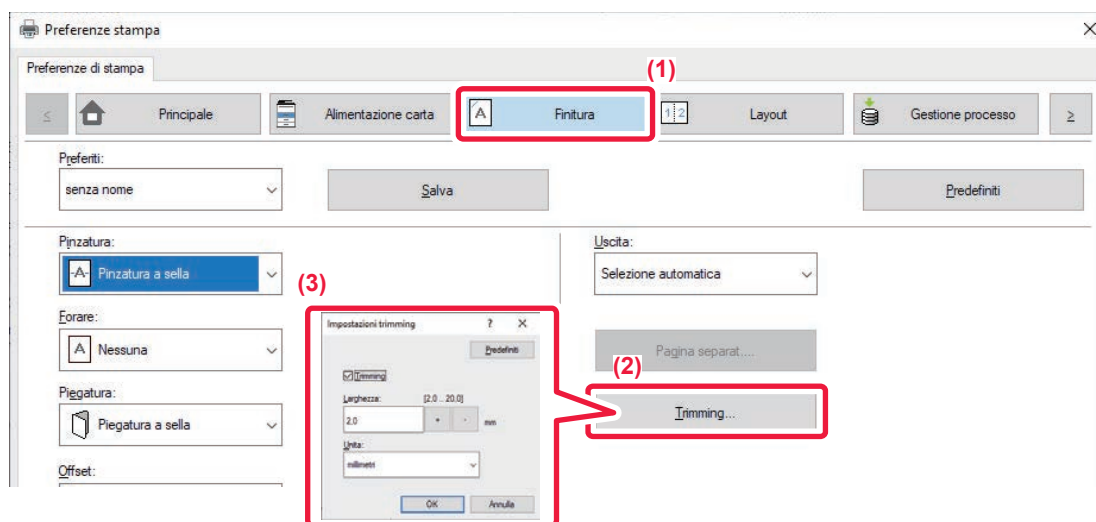

- (1) Fare clic sulla scheda [Finitura].
- (2) Fare clic sul tasto [Trimming].
- (3) Impostare la casella di controllo [Trimming] su e specificare "Trimming Width".



macOS

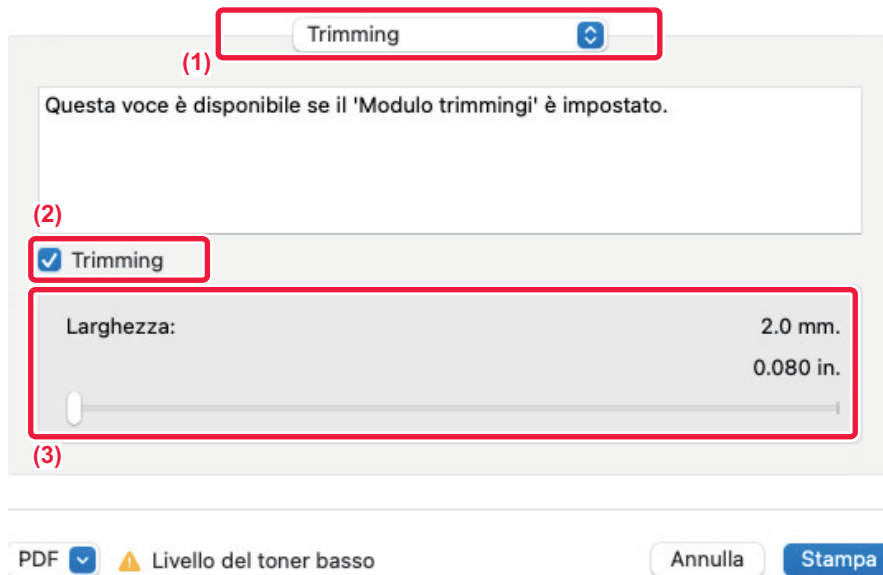

- (1) Selezionare [Trimming].
- (2) Impostare la casella di controllo [Trimming] su .
- (3) Specificare la larghezza di taglio.

STAMPA CON IMPOSTAZIONE PER LO SPOSTAMENTO DEL MARGINE (MARGINE)

Questa funzione consente di spostare l'immagine da stampare, al fine di aumentare il margine sinistro, destro o superiore del foglio.

Se è installato un finitore o un finitore a sella, le funzioni di pinzatura e foratura della macchina possono essere usate insieme.

Può risultare utile se si desidera pinzare o forare i fogli in uscita quando l'area di rilegatura si sovrappone al testo.

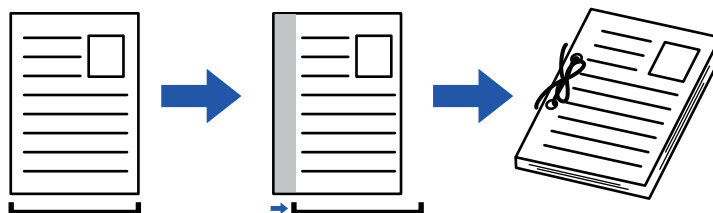

Spostando l'immagine, la parte esterna all'area di stampa non viene stampata.



Windows

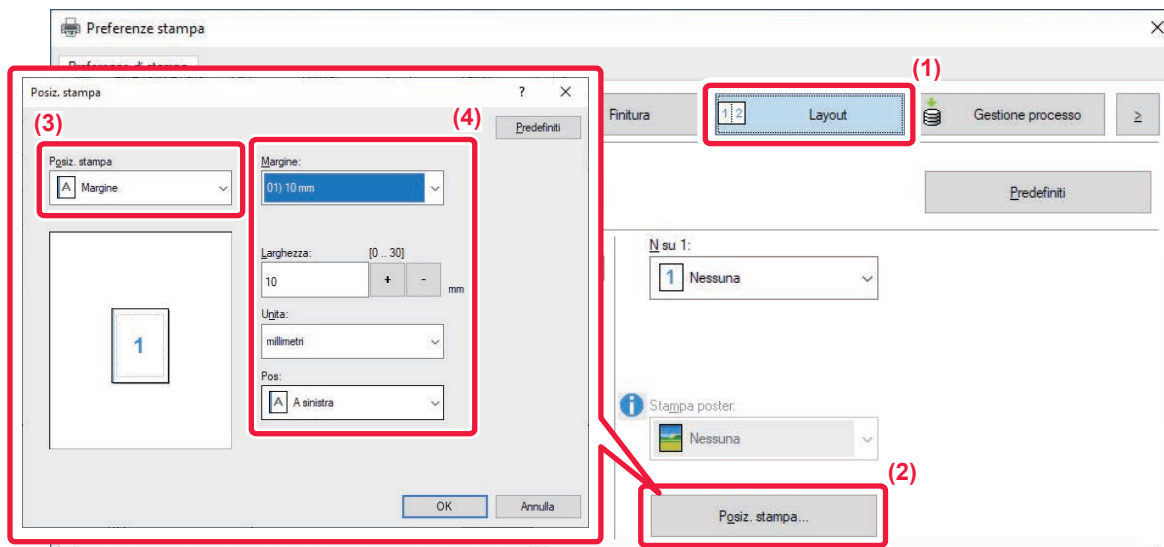

- (1) Fare clic sulla scheda [Layout].
- (2) Fare clic sul tasto [Print Position].
- (3) Selezionare [Margin Shift].
- (4) Selezionare la larghezza di spostamento.

Selezionare dal menu "Margin Shift". Se si desidera configurare un'altra impostazione numerica, selezionare l'impostazione e fare clic su , oppure immettere direttamente il numero.



macOS



- (1) Selezionare [Caratteristiche stampante] e successivamente selezionare [Uscita].
- (2) Selezionare "Lato rilegatura".
- (3) Selezionare "Margine".



CREAZIONE DI UN POSTER DI GRANDI DIMENSIONI (STAMPA POSTER)

Questa funzione consente di allargare e stampare su più fogli una pagina di dati di stampa. Ad esempio, su 2 fogli (1x2), su 4 fogli (2x2), su 9 fogli (3x3) o su 16 fogli (4x4). Tali fogli possono quindi essere uniti e creare un grande poster. È possibile stampare dei bordi o creare dei margini per la sovrapposizione (funzione di sovrapposizione) che consentano di allineare con precisione i margini dei fogli quando vengono uniti insieme.

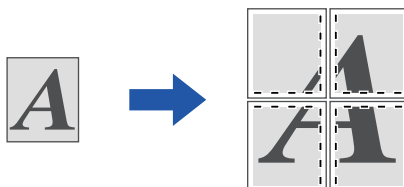

Questa funzione è disponibile in ambiente Windows.

Windows

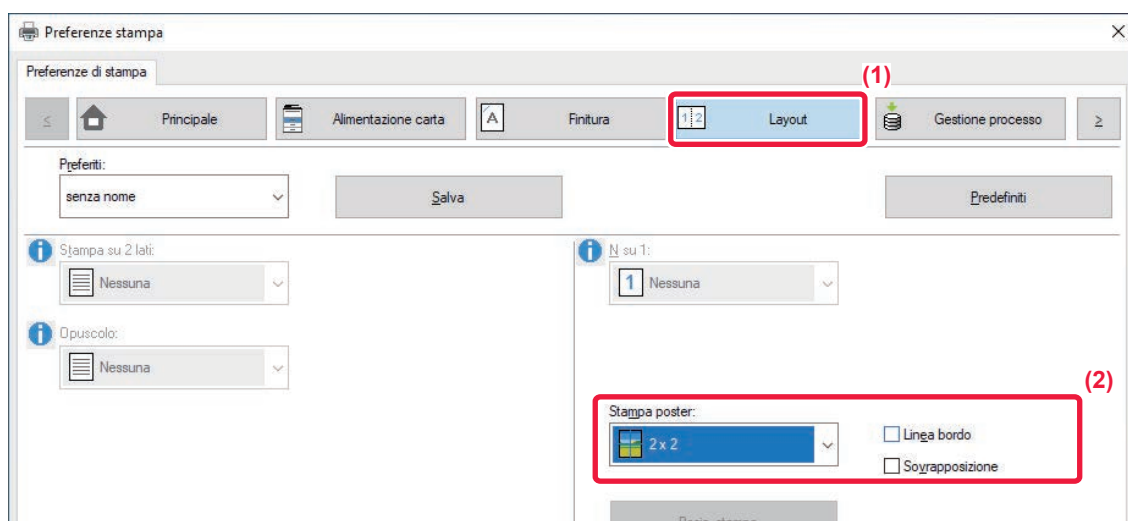

(1) Fare clic sulla scheda [Layout].

(2) Selezionare il numero di fogli da utilizzare in "Poster Printing".

Se si desidera stampare i margini e/o usare la funzione di sovrapposizione, selezionare le caselle di controllo corrispondenti, facendo comparire il segno di spunta .



FUNZIONI DI REGOLAZIONE DEL FORMATO E ORIENTAMENTO DELL'IMMAGINE

REGOLAZIONE DELLA POSIZIONE DI STAMPA SU PAGINE PARI E DISPARI SEPARATAMENTE (POSIZ. STAMPA)

Questa funzione consente di impostare separatamente posizioni di stampa diverse (margini) per le pagine pari e dispari, quindi di stampare tali pagine.



Questa funzione è disponibile in ambiente Windows.

Windows

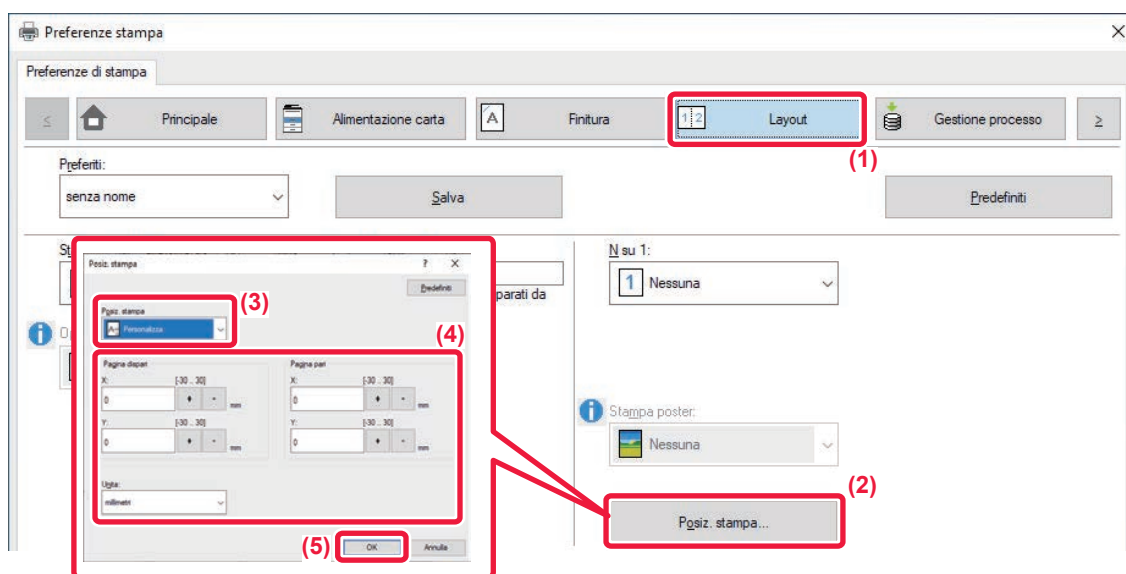

- (1) Fare clic sulla scheda [Layout].
- (2) Fare clic sul tasto [Print Position].
- (3) Selezionare [Custom].
- (4) Impostare lo spostamento della posizione di stampa per le pagine dispari e pari.
- (5) Fare clic sul tasto [OK].



ROTAZIONE DELL'IMMAGINE DI STAMPA DI 180 GRADI (RUOTA DI 180 GRADI)

Questa funzione consente di ruotare l'immagine di 180 gradi per consentire una stampa corretta su tipologie di carta che possono essere caricate in un solo verso (ad esempio, buste o carta perforata).

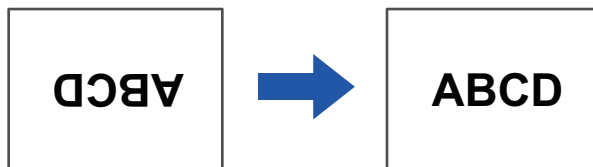

Windows

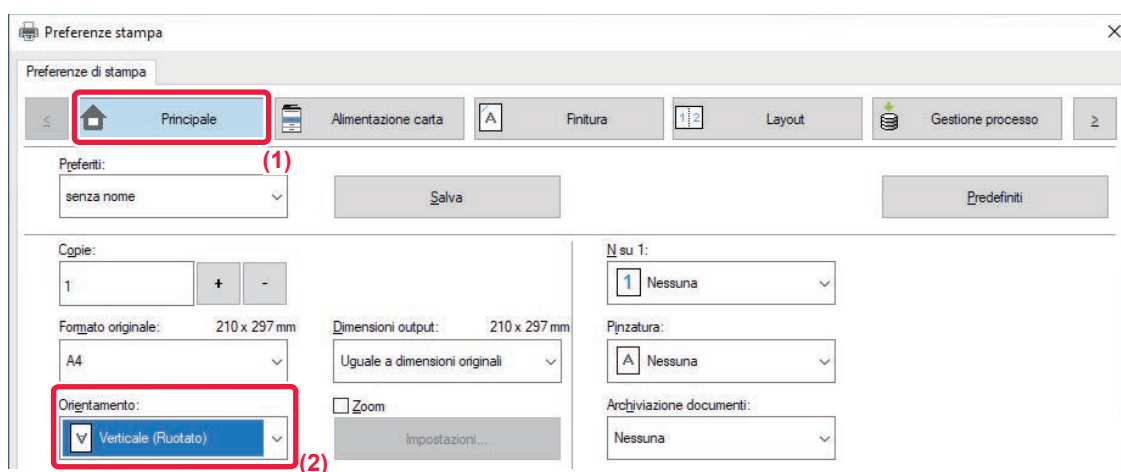

(1) Fare clic sulla scheda [Main].

(2) Selezionare [Portrait (Rotated)] o [Landscape (Rotated)] in "Orientation".



macOS

ntamento: +📄 Verticale +📄 Orizzontale

Layout (1)

Pagine per foglio:

Orientamento layout:

Margine:

Fronte-retro:

Inverti orientamento pagina (2)

Capovolgi orizzontalmente

vello del toner basso

Annulla

Stampa

(1) Selezionare [Layout].

(2) Selezionare la casella di controllo [Inverti orientamento pagina] in modo da visualizzare .



INGRANDIMENTO/RIDUZIONE DELL'IMMAGINE DI STAMPA (IMPOSTAZIONE DELLO ZOOM/INGRANDIMENTO O RIDUZIONE)

Questa funzione consente di ingrandire o ridurre l'immagine in base a un valore percentuale selezionato. Ciò consente di ingrandire un'immagine di piccole dimensioni o di aggiungere dei margini al foglio riducendo leggermente l'immagine.

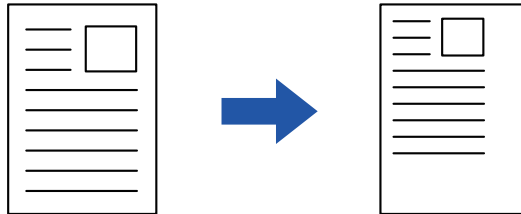

Se si utilizza il driver di stampa PS (Windows), è possibile impostare separatamente le percentuali di larghezza e lunghezza per modificare le proporzioni dell'immagine.

Windows

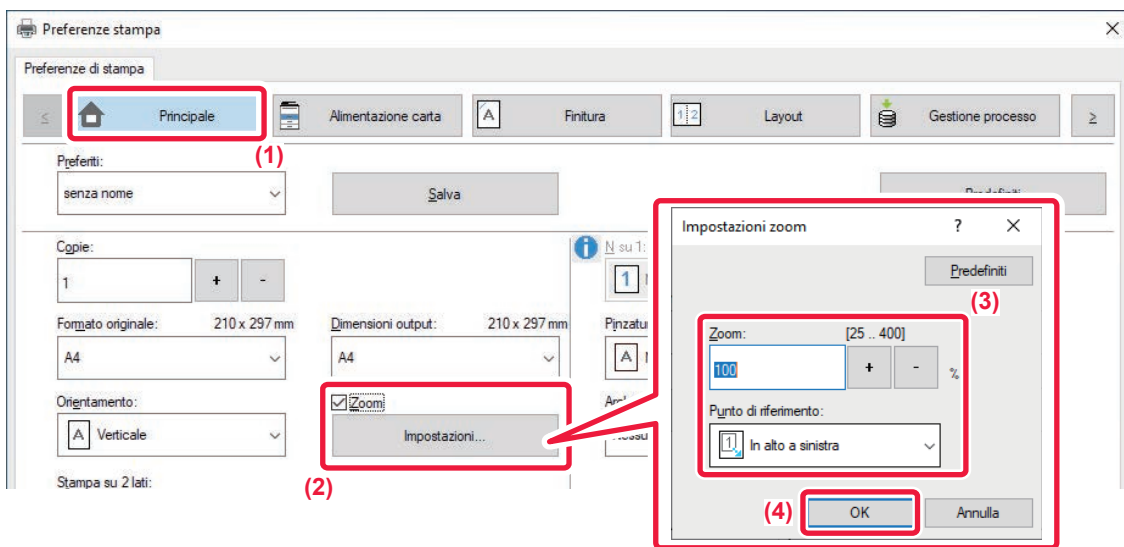

(1) Fare clic sulla scheda [Main].

(2) Fare clic sulla casella di controllo [Zoom] in modo da visualizzare , quindi fare clic sul pulsante [Settings].

(3) Immettere il valore percentuale.

Facendo clic sul pulsante , è possibile specificare il valore in incrementi dell'1%. È inoltre possibile selezionare le opzioni [Upper Left] o [Center] per il punto di riferimento sul foglio.

(4) Fare clic sul tasto [OK].



macOS



- (1) Selezionare [Formato di stampa] dal menu [File] e immettere il rapporto di zoom (%).
- (2) Fare clic sul tasto [OK].



REGOLAZIONE DELLO SPESSORE DELLE LINEE (LARGHEZZA)

Regolazione dello spessore delle linee in dati quali disegni CAD

Questa funzione consente di aumentare lo spessore delle righe stampate nel caso in cui non siano evidenti in CAD o in altre applicazioni speciali.

Se nei dati sono presenti righe con larghezze variabili, è possibile stamparle tutte in base alla larghezza minima, se necessario.

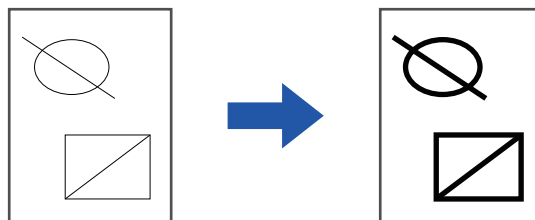

- Questa funzione è disponibile in ambiente Windows.
- Questa funzione è disponibile se si utilizza il driver della stampante PCL6.
- Quando si stampa da un'applicazione che elabora le linee con una grafica rasterizzata, non è possibile regolare lo spessore delle linee.

Windows

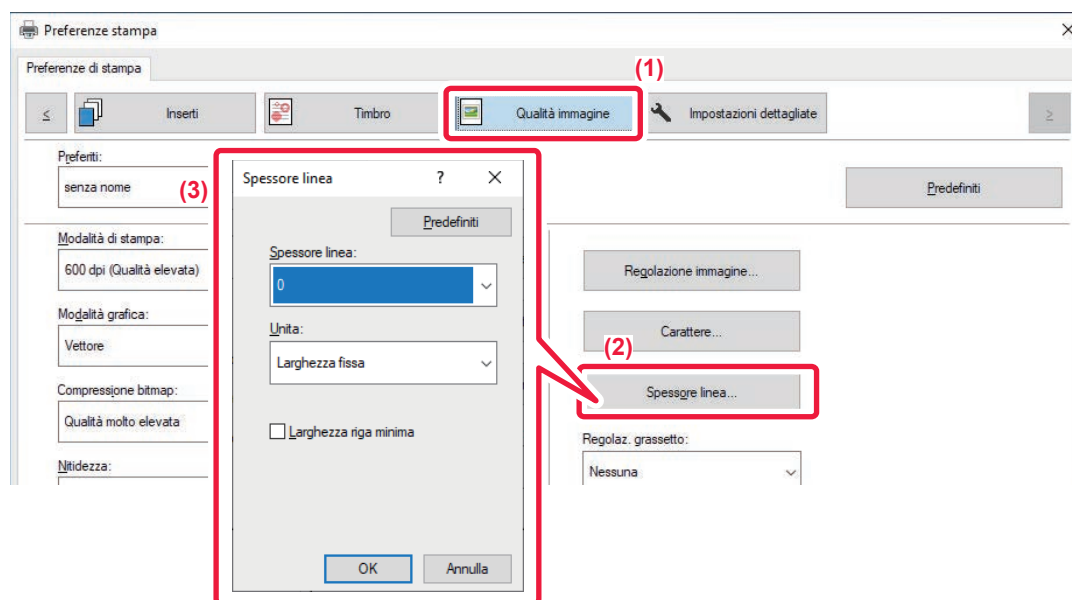

- (1) Fare clic sulla scheda [Qualità immagine].
- (2) Fare clic sul tasto [Line Width].
- (3) Impostare lo spessore della linea e fare clic sul pulsante [OK].



- Le unità per la regolazione della larghezza delle linee possono essere impostate su "Fixed Width" o "Ratio". Selezionare dal menu "Unit".
- Per stampare tutte le linee con lo spessore minimo, fare clic sulla casella di controllo [Minimum Line Width].



Ispessimento delle linee sottili in Excel

Se i bordi sottili in Excel non vengono stampati correttamente, è possibile ispessire le linee.



- Questa funzione è disponibile in ambiente Windows.
- Questa funzione è disponibile se si utilizza il driver della stampante PCL6.
- Normalmente questa impostazione non è necessaria.

Windows

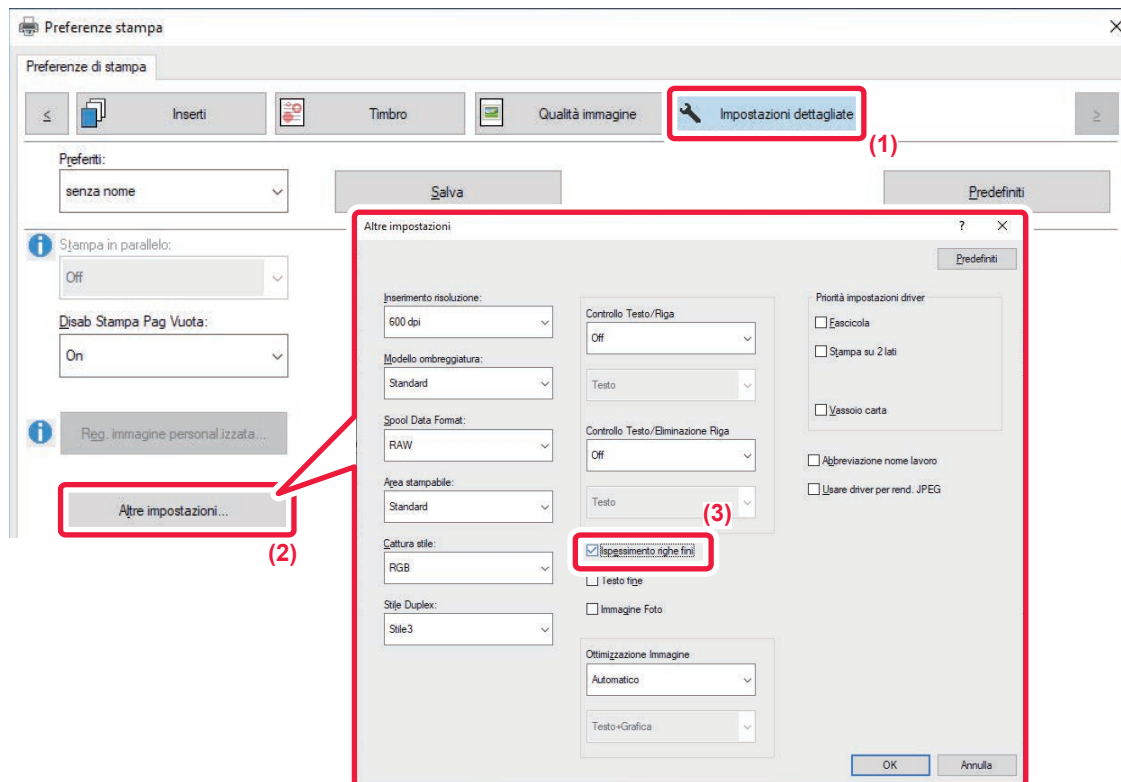

(1) Fare clic sulla scheda [Detailed Settings].

(2) Fare clic sul tasto [Other Settings].

(3) Spuntare la casella di controllo [Thicken Fine Lines] ().



Regolazione dello spessore di testo e linee

È possibile aumentare lo spessore di testi e linee. I bordi, invece, possono essere smussati o affilati.

Windows

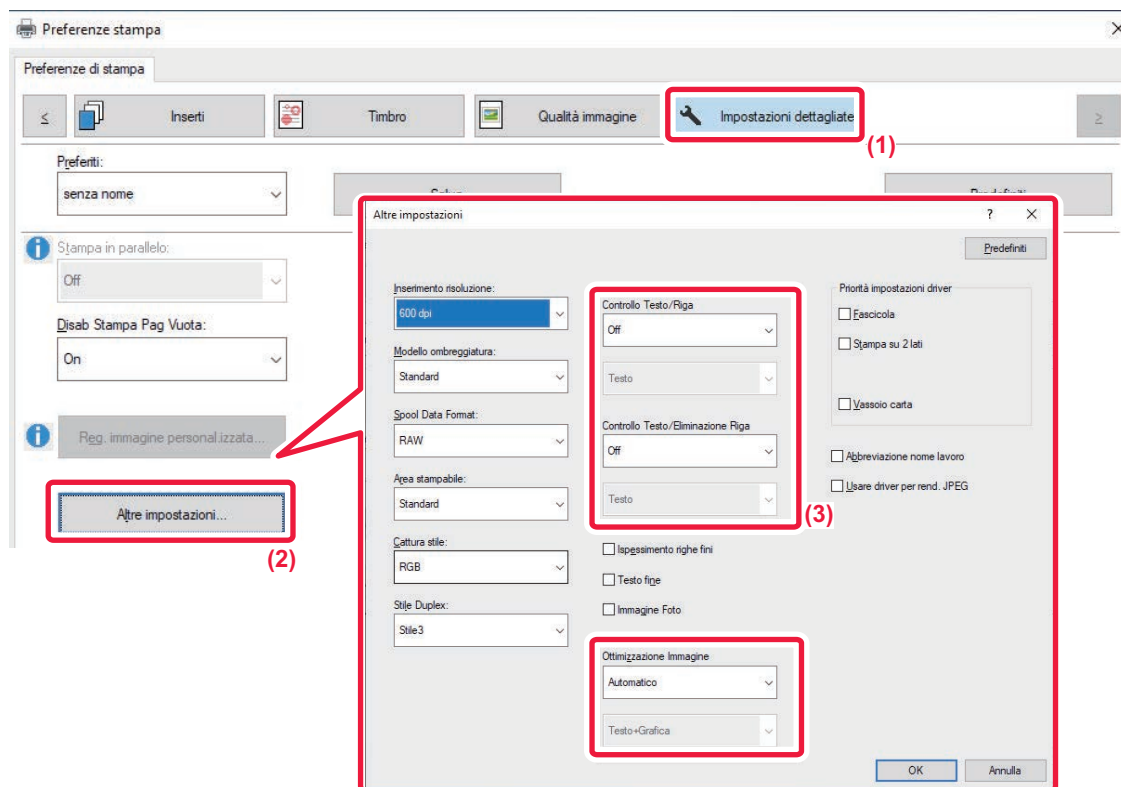

(1) Fare clic sulla scheda [Detailed Settings].

(2) Fare clic sul tasto [Other Settings].

(3) Specificare le impostazioni.

Elemento		Descrizione
Controllo testo/riga	Testo	È possibile aumentare lo spessore di caratteri e testi.
	Grafica	
	Testo+Grafica	
	Testo+Grafica+Foto	
Controllo Testo/Eliminazione Riga	Testo	È possibile aumentare lo spessore di testi e linee a ritaglio.
	Testo+Grafica	



Elemento		Descrizione	
Ottimizzazione immagine	Auto	I bordi del testo e della grafica possono essere smussati o affilati. Auto: Esegue l'ottimizzazione immagine ideale. Off: L'ottimizzazione immagine non viene applicata. Affilato: L'ottimizzazione immagine viene applicata in modo netto. Smussato: L'ottimizzazione immagine viene applicata in modo smussato.	
	spento		
	Affilato		Testo
			Testo+Grafica
			Testo + eliminazione testo
			Testo+Grafica+ eliminazione testo
			Testo+Grafica+ eliminazione
	Smussato		Testo
			Testo+Grafica
			Testo + eliminazione testo
			Testo+Grafica+ eliminazione testo
			Testo+Grafica+ eliminazione

macOS

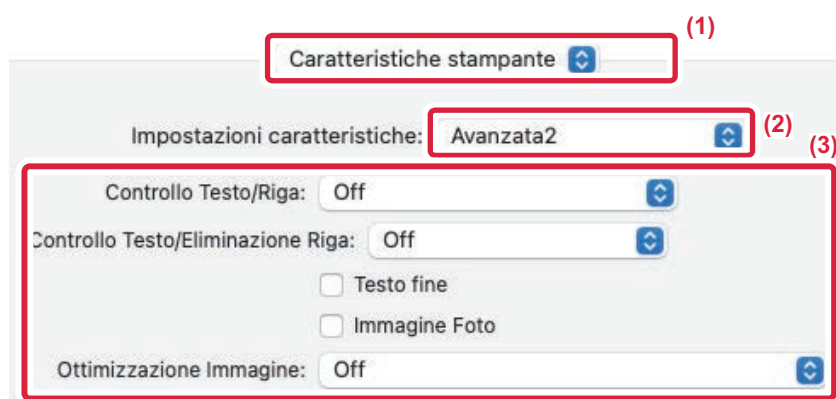

- (1) Selezionare [Caratteristiche stampante].
- (2) Selezionare [Avanzata2].
- (3) Specificare le impostazioni.



STAMPA DI UN'IMMAGINE SPECULARE (IMMAGINE SPECULARE/EFFETTI VISIVI)

L'immagine viene capovolta per creare una copia speculare.

Questa funzione è utile per stampare un disegno per una stampa a matrice o per un altro tipo di stampa.

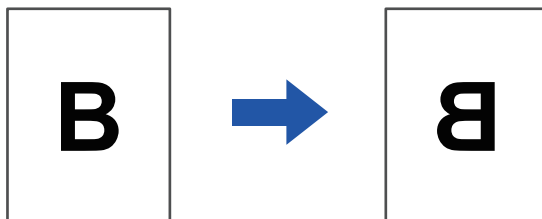

In ambiente Windows questa funzione è disponibile solo se si utilizza il driver della stampante PS.

Windows

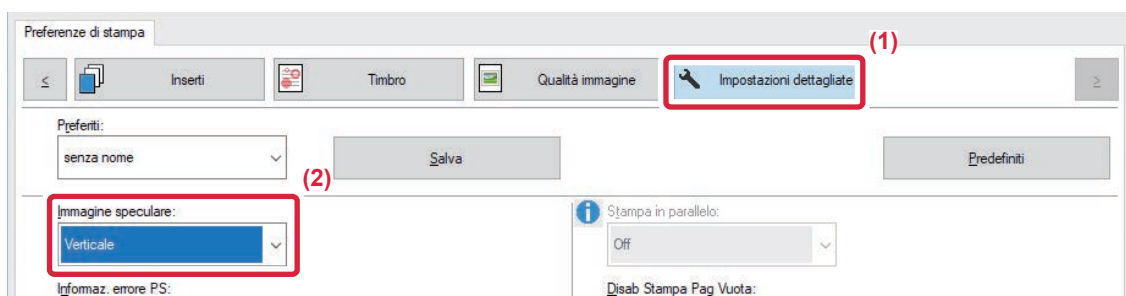

(1) Fare clic sulla scheda [Detailed Settings].

(2) Se si desidera capovolgere l'immagine orizzontalmente, selezionare [Horizontal]. Se si desidera capovolgere l'immagine verticalmente, selezionare [Vertical].

macOS

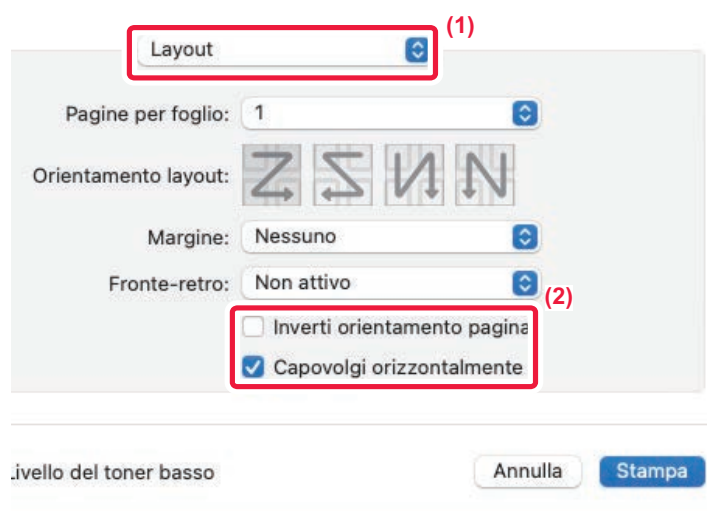

(1) Selezionare [Layout].

(2) Spuntare la casella di controllo [Capovolgi orizzontalmente] (✓).



FUNZIONE DI REGOLAZIONE DELL'IMMAGINE

REGOLAZIONE DELLA LUMINOSITÀ E DEL CONTRASTO DELL'IMMAGINE (REGOLAZIONE IMMAGINE)

Questa funzione consente di regolare la luminosità e il contrasto nelle impostazioni di stampa, quando una foto o un'immagine di altro tipo viene stampata.

Permette di apportare semplici correzioni, anche se nel computer in uso non è installato alcun programma di ritocco delle immagini.



Questa funzione è disponibile in ambiente Windows.

Windows

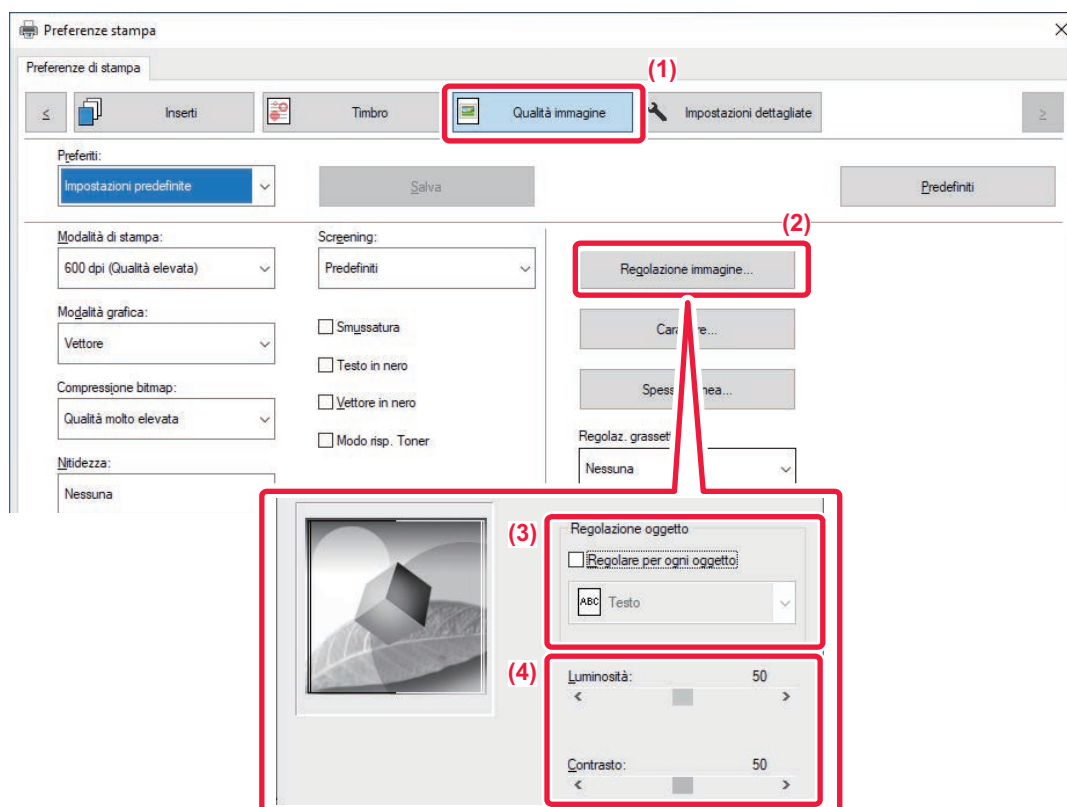

- (1) Fare clic sulla scheda [Qualità immagine].
- (2) Fare clic sul tasto [Image Adjustment].
- (3) Per regolare individualmente gli oggetti (testi, grafici, foto), selezionare la casella di controllo [Adjust at each object] () e selezionare l'oggetto.
- (4) Per regolare l'immagine, trascinare la barra di scorrimento o fare clic sui pulsanti .



STAMPA IN NERO DI TESTO E LINEE SBIADITE (TESTO IN NERO/VETTORE IN NERO)

Quando si stampa un'immagine a colori in scala di grigi, il testo e le linee in colori sbiaditi possono essere stampati in nero. Questa funzione permette di evidenziare il testo a colori e le linee che risultano sbiadite e poco leggibili in scala di grigi.

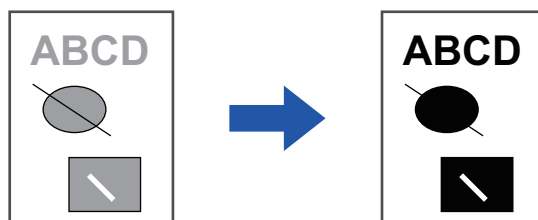

- I dati rasterizzati, quali le immagini bitmap, non possono essere regolati.
- Questa funzione è disponibile in ambiente Windows.

Windows

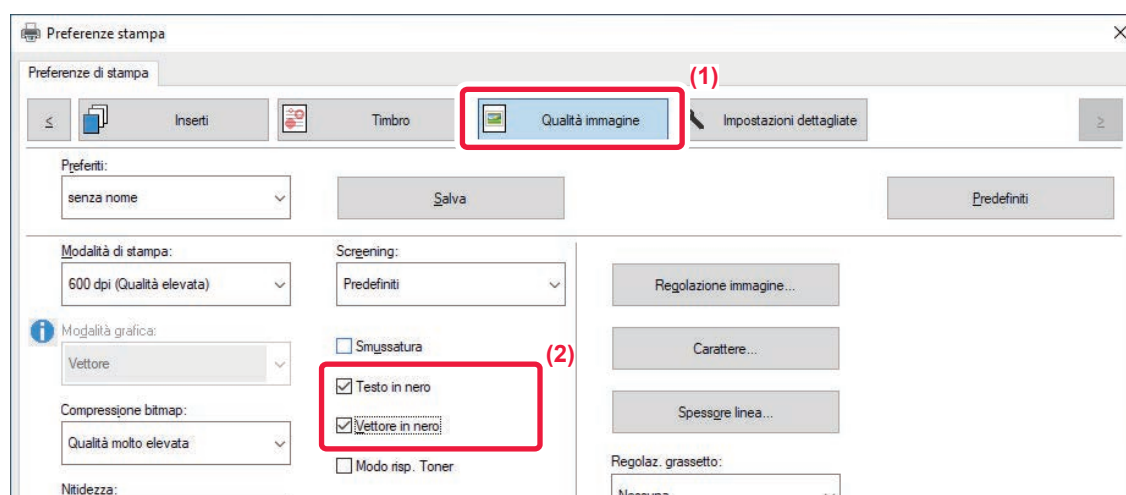

(1) Fare clic sulla scheda [Qualità immagine].

(2) Selezionare la casella di controllo [Text To Black] e/o la casella di controllo [Vector To Black] in modo da visualizzarle .

- Se si seleziona la casella di controllo [Text To Black], tutto il testo verrà stampato in nero, ad eccezione del testo in bianco.
- Se si seleziona la casella di controllo [Vector To Black], tutte le immagini vettoriali verranno stampate in nero, ad eccezione delle righe e aree bianche.



SELEZIONE DELLE IMPOSTAZIONI DI IMMAGINE IN BASE AL TIPO DI IMMAGINE

Nel driver della stampante sono disponibili impostazioni predefinite che è possibile utilizzare per diversi scopi.

Modalità grafica	Selezionare la modalità della grafica tra "Raster" e "Vettoriale".
Compressione bitmap	Viene impostato il rapporto di compressione dei dati di bitmap. Maggiore è il rapporto, minore sarà la qualità dell'immagine.
Screening	Selezionare lo screening per modificare l'immagine secondo le preferenze specifiche con il metodo di elaborazione dell'immagine appropriato.
Nitidezza	Questa impostazione crea un'immagine più nitida, con profili netti, oppure l'addolcisce conferendole un aspetto più morbido.
Anti-aliasing*	Le tecnologie RET (Resolution Enhancement Technology) vengono utilizzate per uniformare i profili delle immagini che vengono stampate. Questa impostazione elabora l'immagine al fine di aumentarne la risoluzione e uniformarne i bordi dentellati.

* Questa funzione è disponibile in ambiente Windows.

Windows

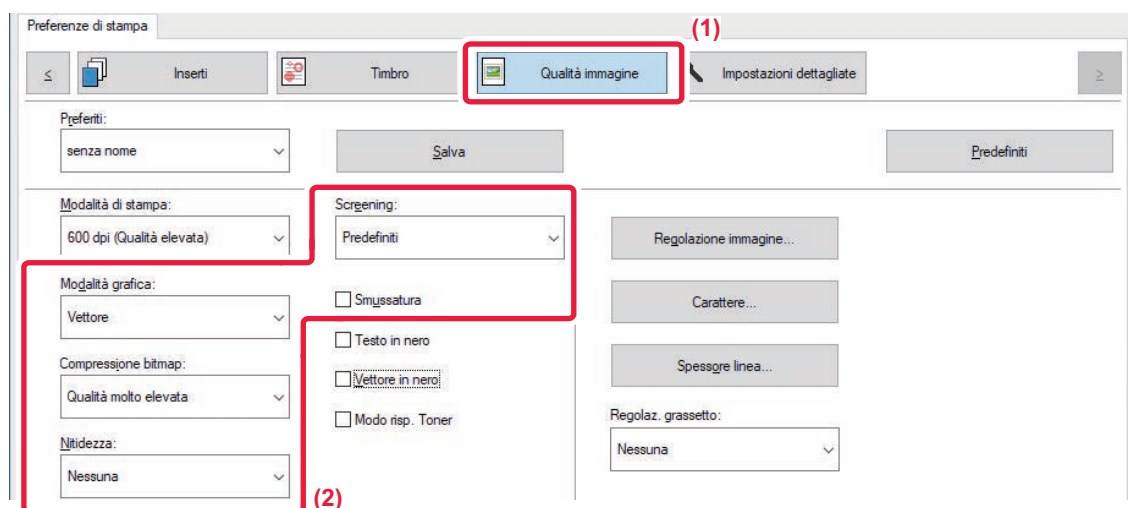

(1) Fare clic sulla scheda [Qualità immagine].

(2) Specificare le impostazioni.



macOS



(1) Selezionare [Caratteristiche stampante].

(2) Selezionare [Qualità immagine].

(3) Specificare le impostazioni.



FUNZIONI PER COMBINARE TESTO E IMMAGINI

AGGIUNTA DI UNA FILIGRANA ALLE PAGINE STAMPATE (FILIGRANA)

Questa funzione consente di aggiungere del testo ombreggiato di colore tenue allo sfondo dell'immagine stampata per ottenere l'effetto filigrana. Le dimensioni e l'angolo della filigrana possono essere regolati.

Il testo della filigrana può essere selezionato tra quelli precedentemente registrati nell'elenco. Se necessario, immettere del testo per creare una filigrana originale.

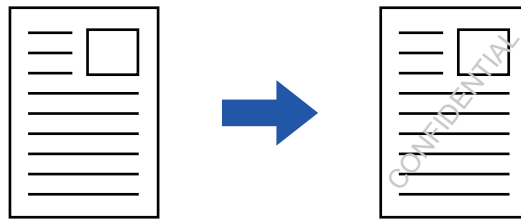

Windows

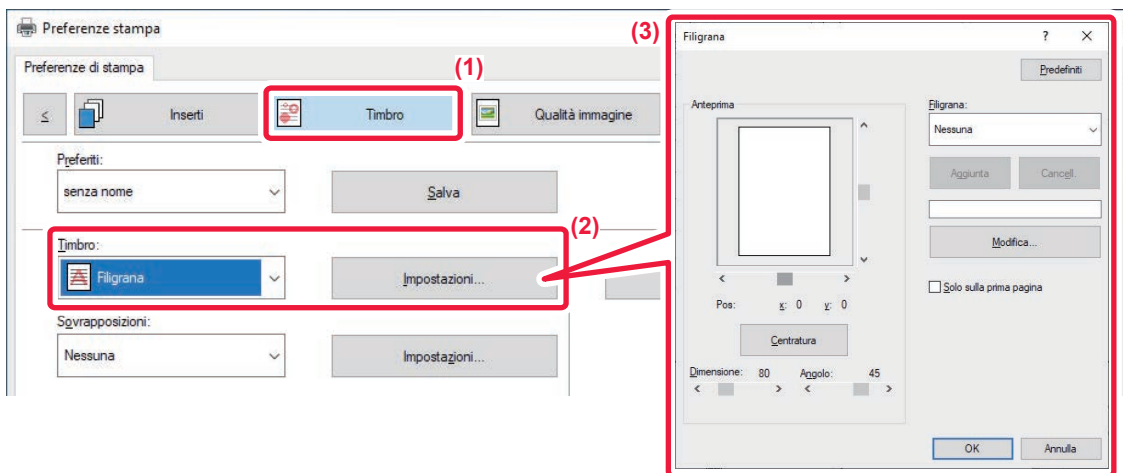

- (1) Fare clic sulla scheda [Stamp].
- (2) Selezionare [Watermark] da "Stamp", quindi fare clic sul pulsante [Settings].
- (3) Selezionare la filigrana da utilizzare e fare clic sul pulsante [OK].

Fare clic sul pulsante [Modifica] per selezionare altre impostazioni dettagliate.



Per creare una nuova filigrana, immettere il testo nella casella di testo e fare clic sul pulsante [Add].



macOS



(1) **Selezionare [Filigrane].**

(2) **Fare clic sulla casella di controllo [Filigrana] e configurare le relative impostazioni.**

- Configurare le impostazioni dettagliate della filigrana, come la selezione del testo.
- Regolare le dimensioni e l'angolazione del testo trascinando la barra di scorrimento .



STAMPA DI UN'IMMAGINE SOPRA I DATI DI STAMPA (TIMBRO IMMAGINE)

Questa funzione consente di stampare sopra i dati di stampa un'immagine in formato bitmap o JPEG memorizzata nel PC in uso.

Viene utilizzata per stampare un'immagine di uso frequente o un'icona personale così come è sui dati di stampa. Le dimensioni, la posizione e l'angolo dell'immagine possono essere regolati.

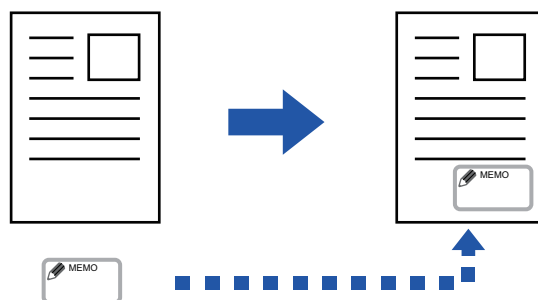

Questa funzione è disponibile in ambiente Windows.

Windows

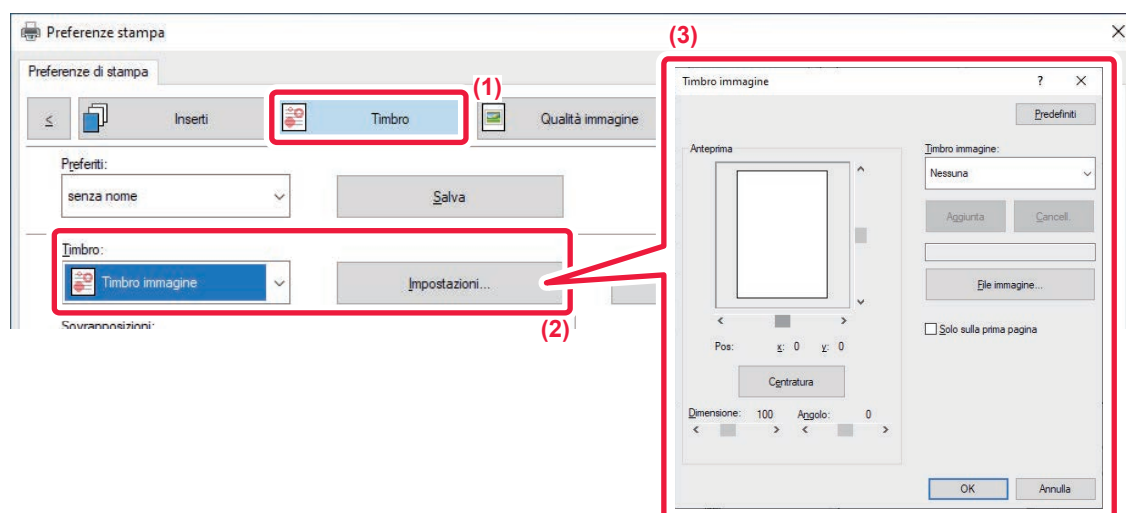

(1) Fare clic sulla scheda [Stamp].

(2) Selezionare [Image Stamp] da "Stamp", quindi fare clic sul pulsante [Settings].

(3) Selezionare il timbro immagine da utilizzare e fare clic sul pulsante [OK].

- Se il timbro immagine è già memorizzato, è possibile selezionarlo dal menu.
- Se non è memorizzato, fare clic su [Image File], selezionare il file da utilizzare per il timbro immagine, quindi fare clic sul pulsante [Add].



REGISTRAZIONE DI UN'IMMAGINE PERSONALIZZATA

Questa funzione consente di registrare immagini utilizzate come immagini personalizzate dal driver della stampante alla macchina.



- Questa funzione è disponibile in ambiente Windows.
- Questa funzione è disponibile se si utilizza il driver della stampante PCL6.

Windows

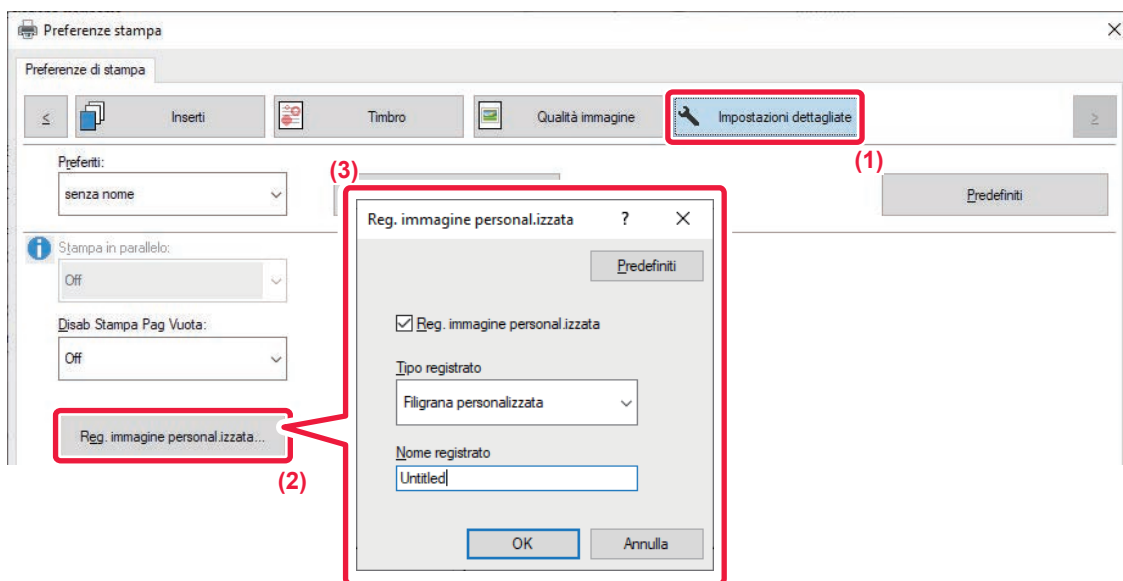

(1) Fare clic sulla scheda [Detailed Settings].

(2) Fare clic sul tasto [Custom Image Registration].

(3) Selezionare il tipo di registrazione e il nome dell'immagine personalizzata.

Se si seleziona [Custom stamp] in "Registered Type", viene registrata un'immagine del timbro non trasparente. Se si seleziona [Custom watermark], viene registrata un'immagine della filigrana trasparente.



La memorizzazione di più pagine di dati non è consentita. Solo la prima pagina verrà memorizzata.



SOVRAPPOSIZIONE DI UN MODULO FISSO AI DATI DI STAMPA (SOVRAPPOSIZIONI)

Questa funzione consente di sovrapporre ai dati di stampa un modulo fisso che è stato preparato.

È possibile ottenere un ottimo risultato di stampa, senza l'uso di tecniche complicate, creando bordi per tabelle o cornici decorative in un'applicazione che non sia quella usata per i testi e registrando i dati creati come file di sovrapposizione.

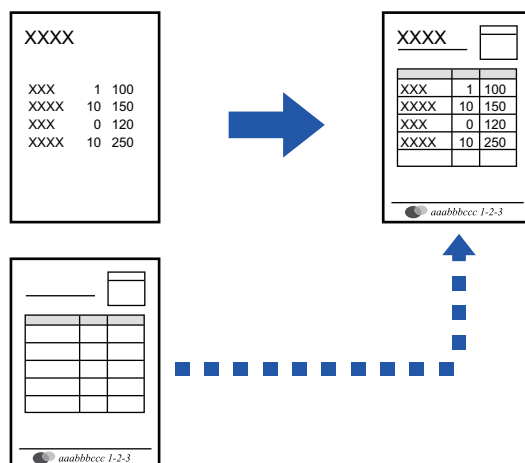

Questa funzione è disponibile in ambiente Windows.

Windows

Creazione di un file di sovrapposizione

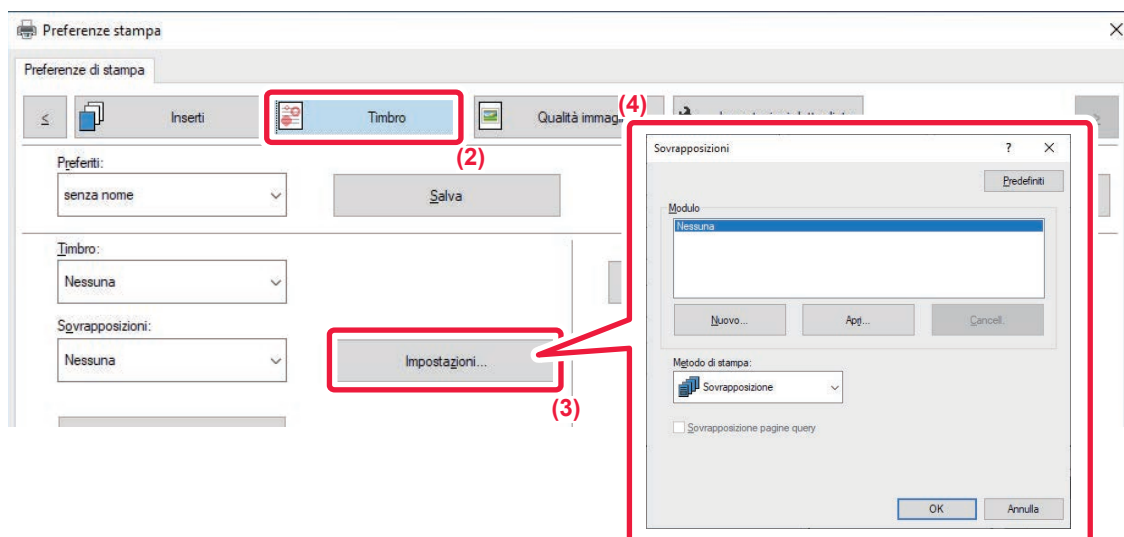

- (1) Nell'applicazione utilizzata per creare i dati di sovrapposizione, aprire la finestra delle proprietà del driver.
- (2) Fare clic sulla scheda [Stampa].
- (3) Fare clic sul tasto [Settings].



(4) Fare clic sul pulsante [New] e specificare il nome e la cartella da utilizzare per il file di sovrapposizione che si desidera creare.

Il file verrà creato quando i parametri sono impostati e la stampa ha inizio.



- Un messaggio di conferma apparirà quando viene avviato il processo di stampa. Il file di sovrapposizione verrà creato solo dopo avere premuto il pulsante [Yes].
- Quando si fa clic sul pulsante [Open], il file di sovrapposizione esistente viene registrato.

Stampa con un file di sovrapposizione

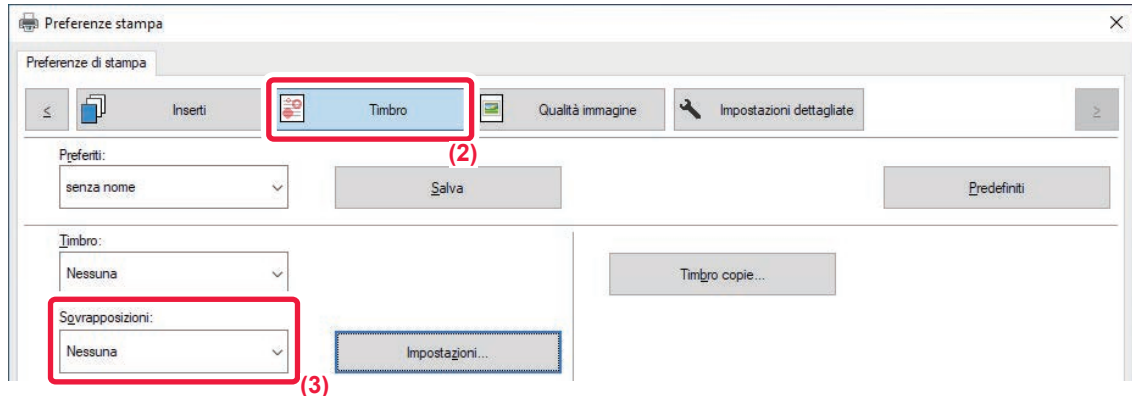

(1) Nell'applicazione utilizzata per stampare con il file di sovrapposizione, aprire la finestra delle proprietà del driver.

(2) Fare clic sulla scheda [Stamp].

(3) Selezionare un file di sovrapposizione.

Il file di sovrapposizione creato o memorizzato in precedenza può essere selezionato dal menu.



AGGIUNTA DEL NUMERO DI COPIE (TIMBRO COPIE)

È possibile aggiungere il numero di copie nell'intestazione o nel piè di pagina dei dati di stampa. È anche possibile impostare un numero di copie e la posizione di stampa.



Questa funzione è disponibile in ambiente Windows.

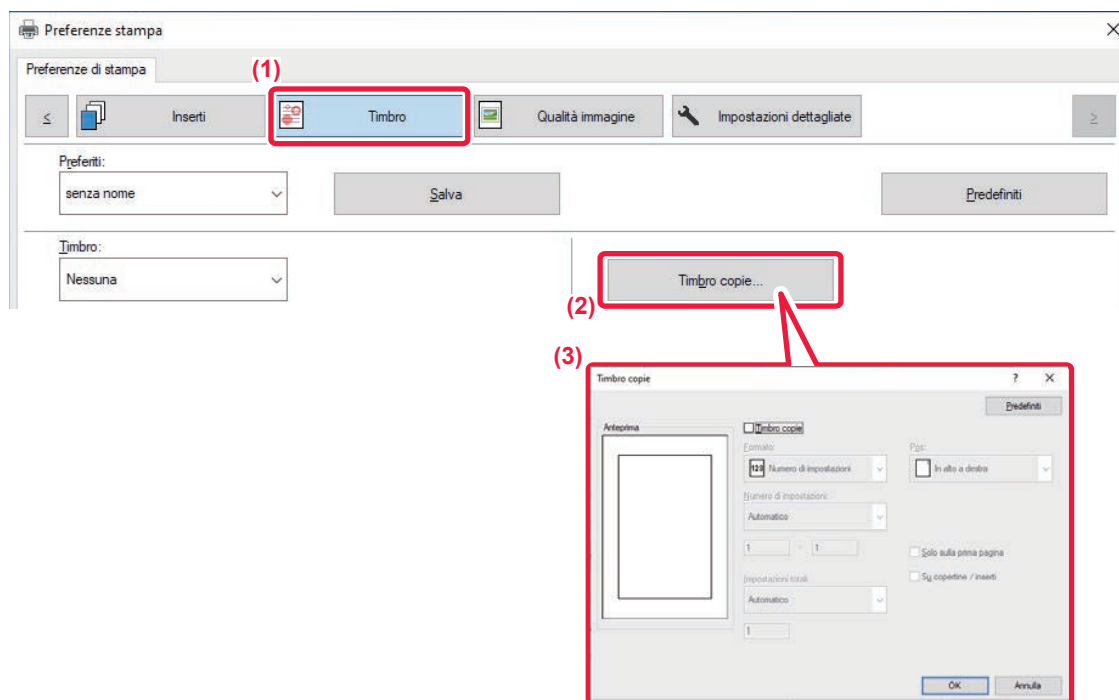

(1) Fare clic sulla scheda [Stamp].

(2) Fare clic sul tasto [Copies Stamp].

(3) Selezionare le impostazioni, quindi fare clic sul pulsante [OK].



FUNZIONI DI STAMPA PER SCOPI SPECIALI

STAMPA DI PAGINE SPECIFICHE SU TIPI DI CARTA DIVERSI (CARTA DIVERSA)

In ambiente Windows

Le copertine anteriore e posteriore, nonché pagine specifiche di un documento possono essere stampate su un tipo di carta diverso da quello utilizzato per il resto del documento.

È possibile usare questa funzione per stampare le copertine anteriore e posteriore su carta spessa, oppure per inserire carta colorata o di tipo diverso per pagine specifiche.

A seconda delle esigenze è possibile aggiungere al documento degli inserti su cui non è stampato nulla.

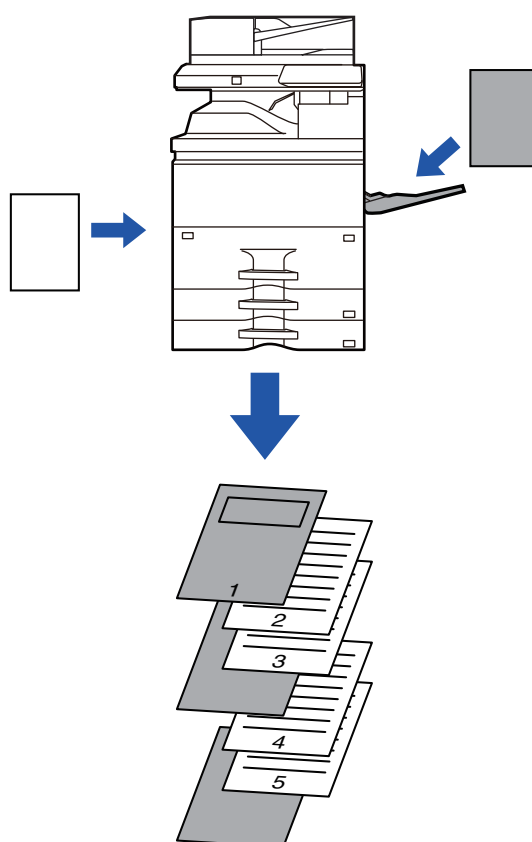

In ambiente macOS

Le copertine anteriore e posteriore vengono stampate su un tipo di carta diverso da quello utilizzato per il resto del documento. Questa funzione può essere usata, ad esempio, se si desidera stampare solo la copertina anteriore e l'ultima pagina su cartoncino.



Windows

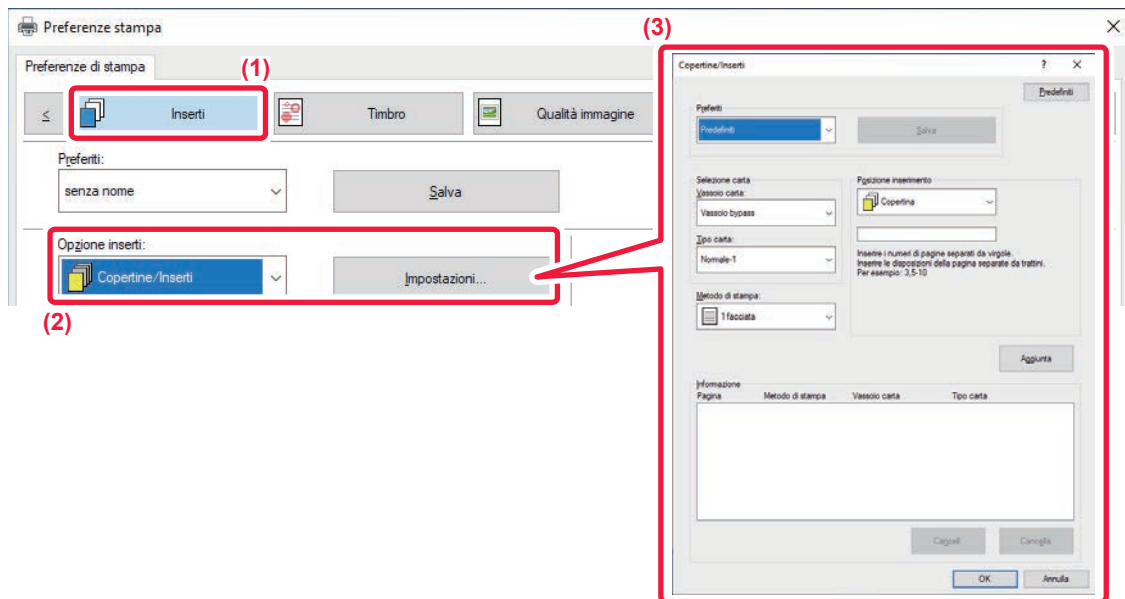

(1) Fare clic sulla scheda [Inseriti].

(2) Selezionare [Copertine/Inseriti] da [Inseriti Option], quindi fare clic sul pulsante [Settings].

(3) Selezionare le impostazioni di inserimento della carta.

- Selezionare la posizione di inserimento, l'alimentazione della carta e il metodo di stampa dai rispettivi menu.
- Fare clic sul pulsante [Add] per visualizzare le impostazioni selezionate in "Information".
- Completata la selezione delle impostazioni, fare clic sul pulsante [Save] in "Favorites" per salvare le impostazioni.



- Se si seleziona [Bypass Tray] in "Paper Tray", accertarsi di impostare l'opzione "Paper Type" e di caricare tale carta nel vassoio di bypass.
- Se si seleziona [Other Page] per "Insert Position", specificare la posizione di inserimento digitando direttamente un numero di pagina. Se l'opzione "Printing Method" è impostata su [2-Sided Printing], la pagina specificata e quella successiva verranno stampate sul lato anteriore e posteriore del foglio. Ne consegue che l'impostazione di inserimento in una pagina stampata sul retro non avrà alcun effetto.



macOS



(1) **Selezionare [Caratteristiche stampante].**

(2) **Selezionare [Copertine].**

(3) **Selezionare le impostazioni di inserimento della copertina.**

Selezionare l'impostazione di stampa, il vassoio della carta e il tipo di carta per le copertine anteriore e posteriore.



AGGIUNTA DI INSERTI PER LA STAMPA SU LUCIDI (INSERTI LUCIDI)

Quando si utilizzano i lucidi per la stampa, questa funzione consente di inserire un foglio di carta tra un lucido e l'altro per evitare che i lucidi si attacchino fra di loro durante la stampa. Si può inoltre decidere che il contenuto stampato su ciascun lucido venga riportato anche sul corrispondente foglio inserito.

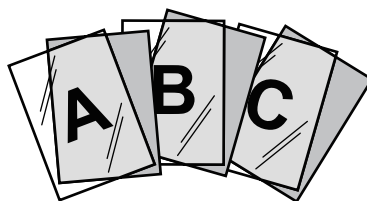

Windows

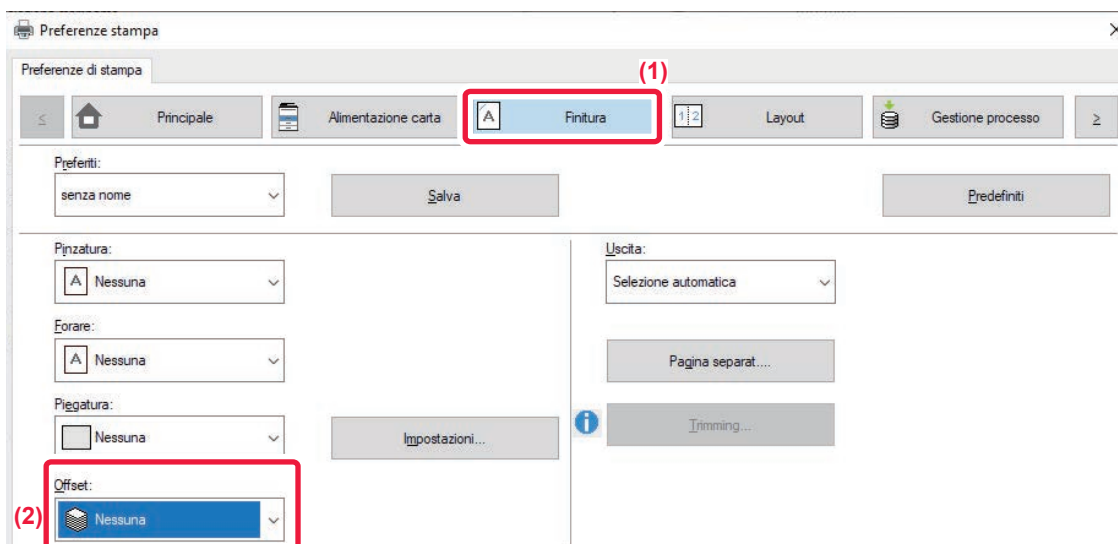

(1) Fare clic sulla scheda [Finishing].

Passare anticipatamente alla copia A 1 Facciata utilizzando l'impostazione copia A 2 Facciate.

(2) Selezionare [None].

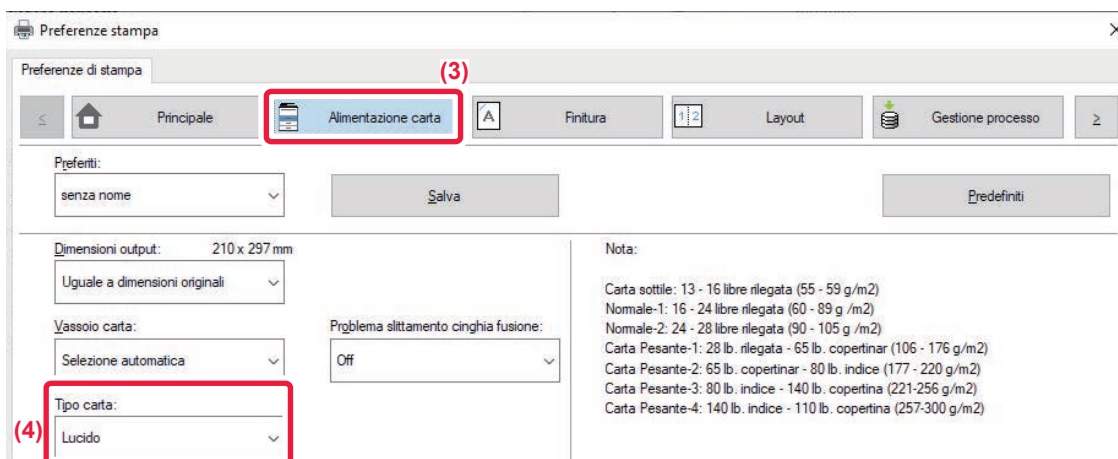

(3) Fare clic sulla scheda [Paper Source].



(4) Selezionare [Transparency].

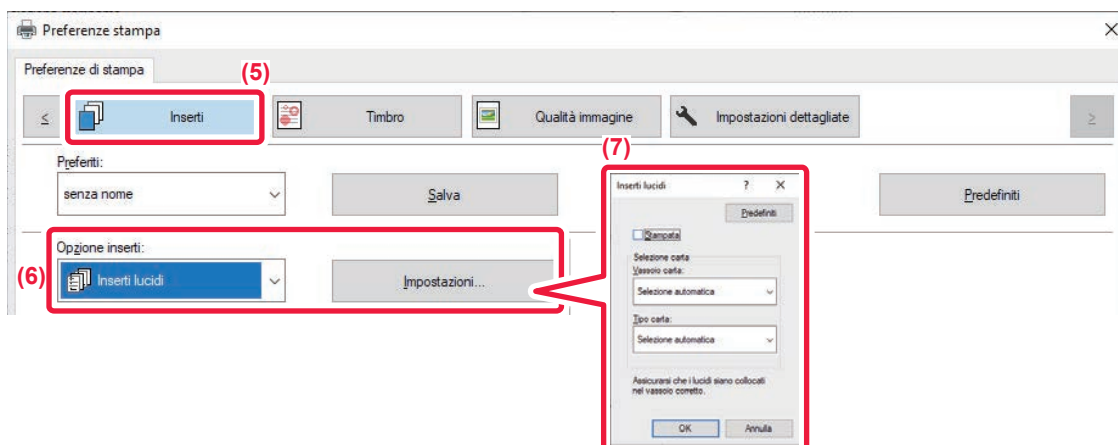

(5) Fare clic sulla scheda [Inserts].

(6) Selezionare [Transparency Inserts], quindi fare clic sul pulsante [Settings].

(7) Selezionare le impostazioni relative agli inserti lucidi.

Se la casella di controllo [Printed] è selezionata in modo da visualizzare il segno di spunta , il contenuto stampato sul lucido viene stampato anche sull'inserto. Selezionare l'alimentazione e il tipo di carta se necessario.

 Impostare il tipo di carta del vassoio 4 o del vassoio di bypass su [Transparency], quindi caricare i lucidi nel vassoio 4 o nel vassoio di bypass.

macOS

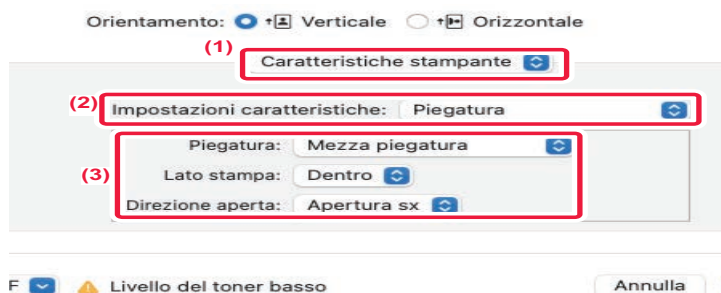

(1) Selezionare [Caratteristiche stampante].

(2) Selezionare [Inseri lucidi] in "Impostazioni caratteristiche".

(3) Selezionare le impostazioni relative agli inserti lucidi.

Se si seleziona [Si (Stampato)] da "Inseri lucidi", il contenuto stampato sul lucido viene stampato anche sull'inserto. Selezionare l'alimentazione e il tipo di carta se necessario.

 Impostare il tipo di carta del vassoio 4 o del vassoio di bypass su [Lucido], quindi caricare i lucidi nel vassoio 4 o nel vassoio di bypass.



INSERIMENTO DI PAGINE SEPARATORE TRA I LAVORI O LE COPIE

È possibile inserire le pagine separatore tra i lavori o il numero specificato di copie.

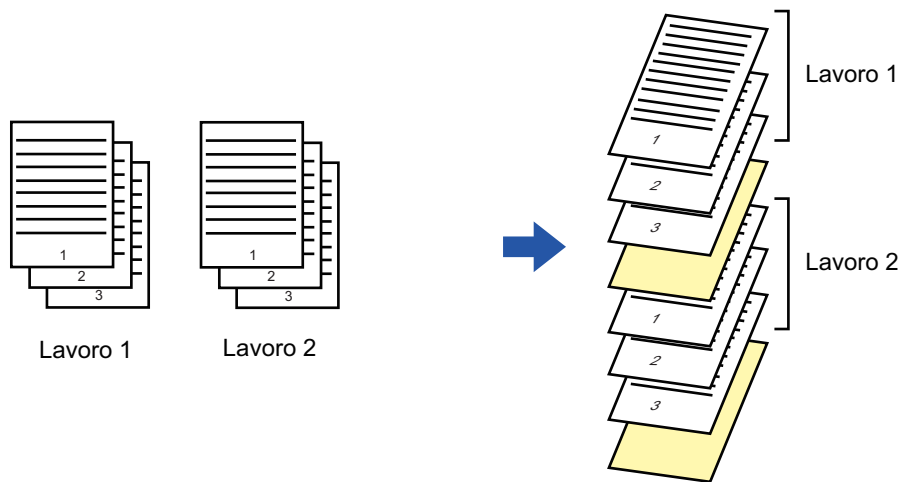

Questa funzione è disponibile in ambiente Windows.

Windows

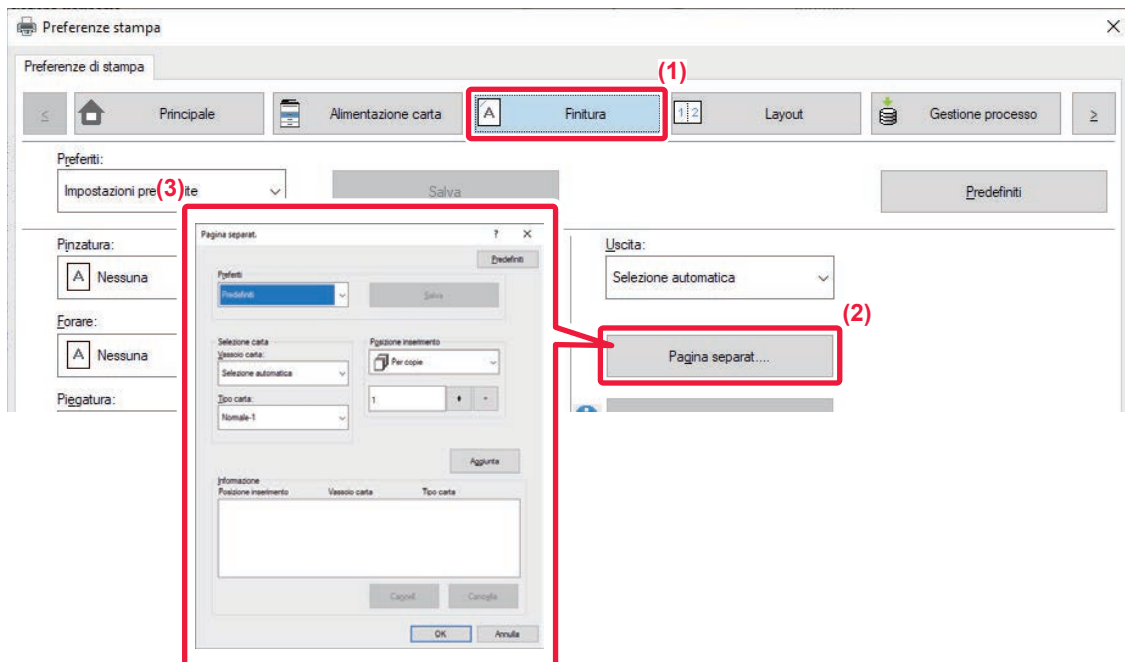

- (1) Fare clic sulla scheda [Finishing].
- (2) Fare clic sul tasto [Separator Page].



(3) Modifica delle impostazioni

- Selezionare il vassoio e il tipo di carta da "Paper Selection", quindi specificare la posizione del separatore di pagina in "Insert Position".
 - Per aggiungere un separatore di pagina al termine di ogni stampa del numero di copie impostato, selezionare [Per Copies] in "Insert Position".
 - Per esempio, se si stampano 10 copie e si seleziona "5", il separatore di pagina viene aggiunto dopo la 5a e la 10a copia.
-



Se si seleziona il vassoio di bypass, è necessario specificare l'impostazione "Paper Type".



STAMPA DI UNA COPIA CARBONE (COPIA CARBONE)

Questa funzione consente di stampare una copia aggiuntiva dell'immagine di stampa su un foglio dello stesso formato, ma proveniente da un vassoio diverso.

Se, ad esempio, viene usata la funzione di stampa in copia carbone quando nel vassoio 1 è presente carta comune e nel vassoio 3 carta colorata, è possibile ottenere un risultato simile a una copia in carta carbone, specificando una sola volta il comando di stampa. Se nel vassoio 1 è presente della carta comune e nel vassoio 3 della carta riciclata, la selezione di questa funzione consente di stampare contemporaneamente una copia per la presentazione e una copia come duplicato.

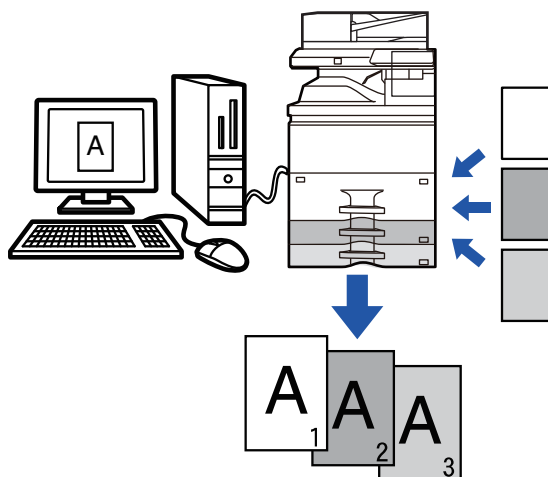

Questa funzione è disponibile in ambiente Windows.

Windows

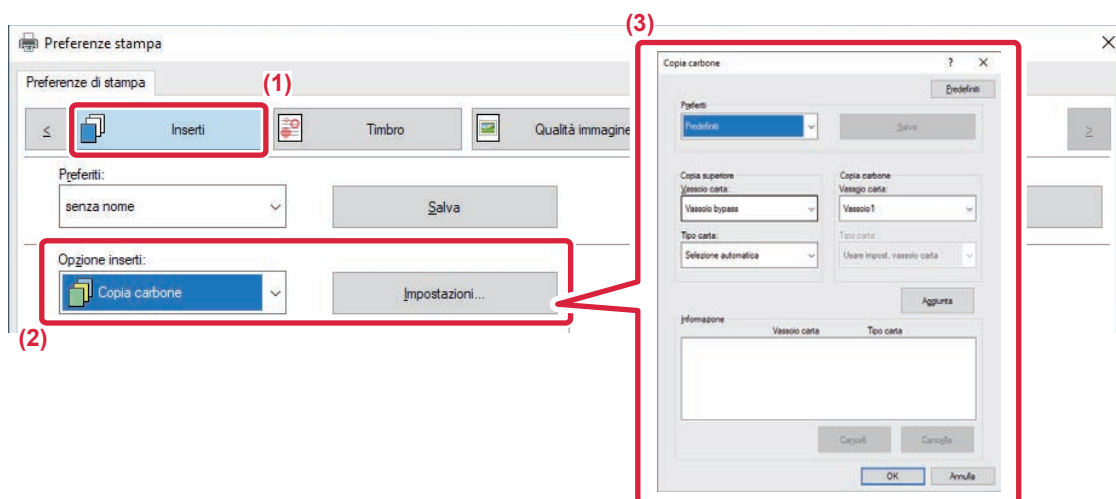

- (1) Fare clic sulla scheda [Inserti].
- (2) Selezionare [Carbon Copy] da "Inserts Option", quindi fare clic sul pulsante [Settings].
- (3) In "Top Copy", selezionare il vassoio per la prima copia, mentre in "Carbon Copy" selezionare quello per la copia carbone.



Se si seleziona il vassoio di bypass, è necessario specificare l'impostazione "Paper Type".



STAMPA DI TESTO SU SCHEDE DI CARTA A RUBRICA (SPOSTAMENTO TABELLA/STAMPA CARTA A RUBRICA)

Sono disponibili due metodi di stampa sulle schede della carta a rubrica: "Tab Shift" e "Tab Paper Print".

Spostamento tabella

Mediante un'applicazione, creare il testo da stampare su carta a rubrica, quindi impostare la distanza di spostamento in [Print Position] nella scheda [Layout] della finestra delle proprietà del driver della stampante. Il testo viene stampato sulle schede.

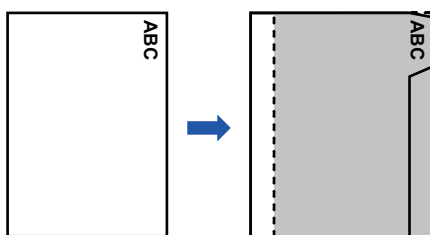

Stampa carta a rubrica (solo per PCL6)

È possibile stampare sui fogli di carta a rubrica man mano che vengono inseriti tra le pagine desiderate. Selezionare [Tab Paper] in [Inserts Option] nella scheda [Inserts] della finestra delle proprietà del driver della stampante, quindi immettere il testo da stampare sulle schede. Specificare quindi le impostazioni dettagliate, quali dimensioni, punto di inizio, distanza tra le schede e numero delle pagine in cui verranno inseriti i fogli di carta a rubrica.

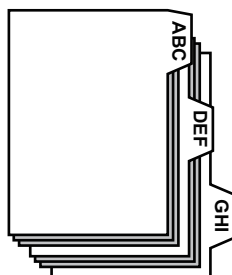

- Queste funzioni sono disponibili in ambiente Windows.
- La carta a rubrica deve essere caricata nel vassoio di bypass.



Windows

Spostamento tabella

Una volta terminata la preparazione dei dati da stampare sulla carta a rubrica nell'applicazione, procedere come descritto di seguito:

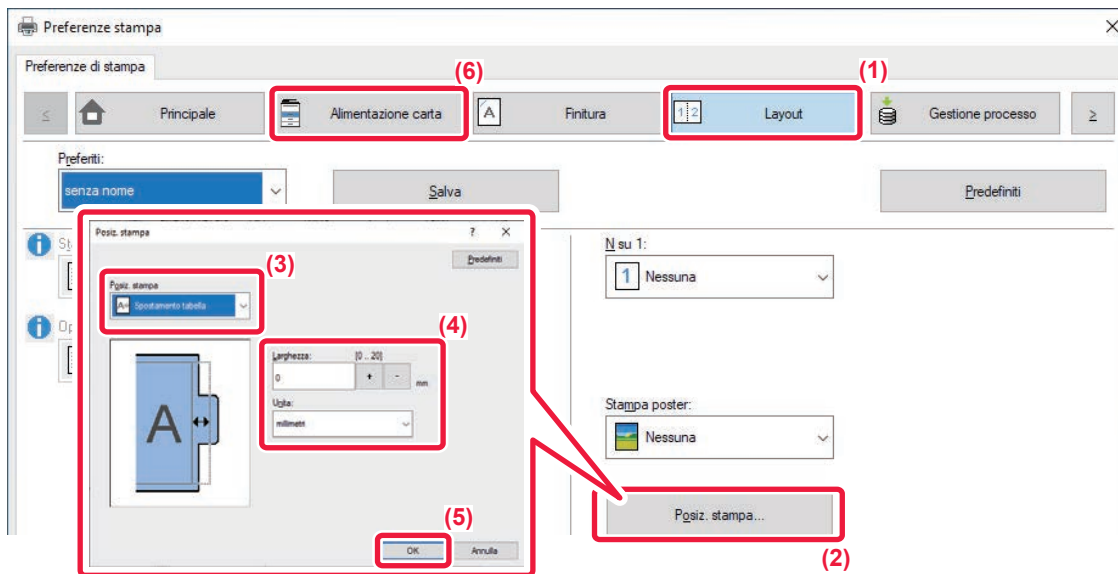

- (1) Fare clic sulla scheda [Layout].
- (2) Fare clic sul tasto [Print Position].
- (3) Selezionare [Tab Shift].
- (4) Specificare la distanza di spostamento dell'immagine immettendo direttamente un valore o facendo clic sul pulsante.
- (5) Fare clic sul tasto [OK].
- (6) Selezionare l'alimentazione e il tipo di carta.

Fare clic sulla scheda [Paper Source], quindi selezionare [Vassoio 4] o [Bypass Tray] in "Paper Tray" e [Tab Paper] in "Paper Type".



- La carta a rubrica può essere caricata nel vassoio 4 e nel vassoio di bypass.
- Nel lato macchina, specificare anche il tipo di carta per il vassoio con la carta a rubrica da caricare in [Carta Stampa].



Stampa carta a rubrica (solo per PCL6)

Aprire i dati da stampare sulla carta a rubrica, quindi configurare le relative impostazioni.

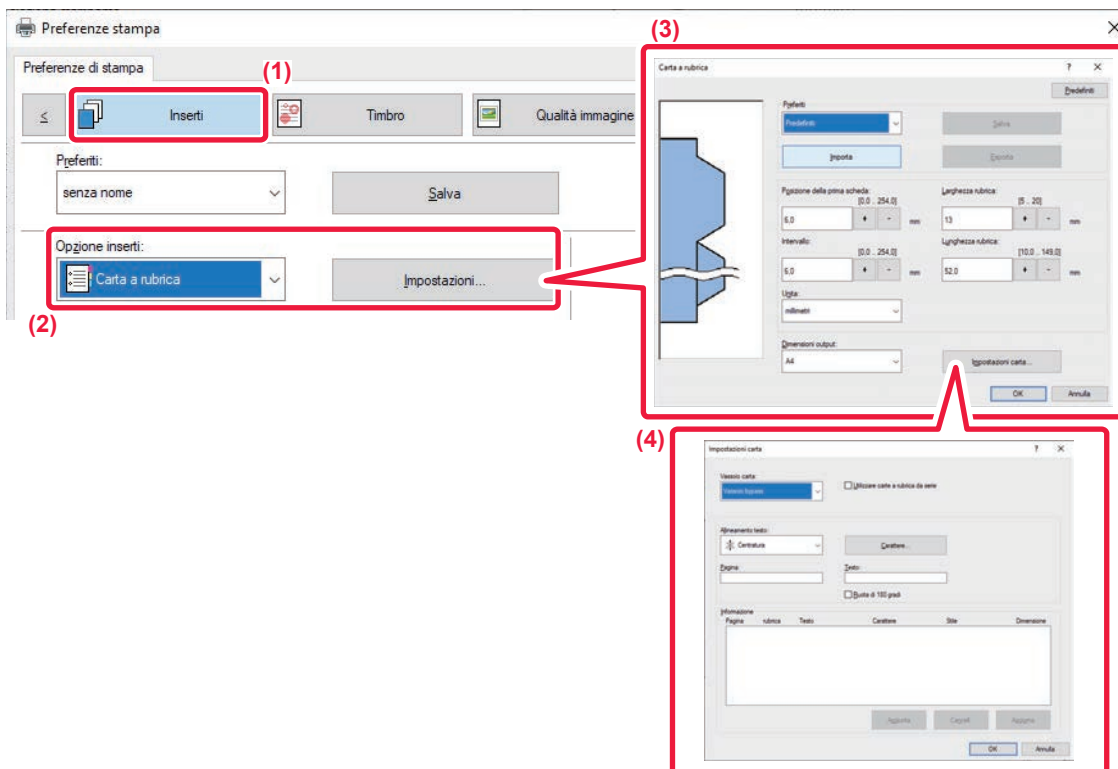

(1) Fare clic sulla scheda [Inserts].

(2) Selezionare [Tab Paper] da "Inserts Option", quindi fare clic sul pulsante [Impostazioni].

(3) Selezionare le impostazioni relative alla posizione delle schede.

Per quanto riguarda la carta a rubrica disponibile in commercio, utilizzare le impostazioni esistenti, quali [A4-5tab-D], in "Favorites". Impostazioni quali la posizione della prima scheda, la distanza tra le schede e le dimensioni verticale e orizzontale della scheda degli altri tipi di carta a rubrica possono essere invece immesse direttamente o modificate mediante il pulsante . Selezionare inoltre il formato della carta a rubrica dal menu "Output Size".

(4) Selezionare le impostazioni della pagina.

Specificare le pagine in cui inserire la carta a rubrica, quindi immettere il testo da stampare sulle schede. Impostare infine il carattere e regolare il layout.



- La carta a rubrica può essere caricata nel vassoio 4 e nel vassoio di bypass.
- Nel lato macchina, specificare anche il tipo di carta per il vassoio con la carta a rubrica da caricare in [Carta Stampa].
- Le impostazioni specificate per la carta a rubrica possono essere memorizzate in un file, che può essere aperto da "Favorites".



STAMPA A DUE FACCIATE CON PAGINE SPECIFICHE STAMPATE SUL LATO ANTERIORE (INSERTI DEI CAPITOLI)

Questa funzione consente di stampare pagine specifiche sul lato anteriore del foglio.

Se si sceglie di stampare una pagina (ad esempio, la copertina di un capitolo) sul lato anteriore del foglio, la stampa avverrà sul lato anteriore del foglio successivo anche se normalmente verrebbe stampata sul retro.



Esempio: è stato specificato di stampare le pagine 4 e 8 sul lato anteriore del foglio. (4 ha un retro; 3 e 8 sono vuote sul retro.)



- Questa funzione è disponibile in ambiente Windows.
- Questa funzione è disponibile se si utilizza il driver della stampante PCL6.

Windows

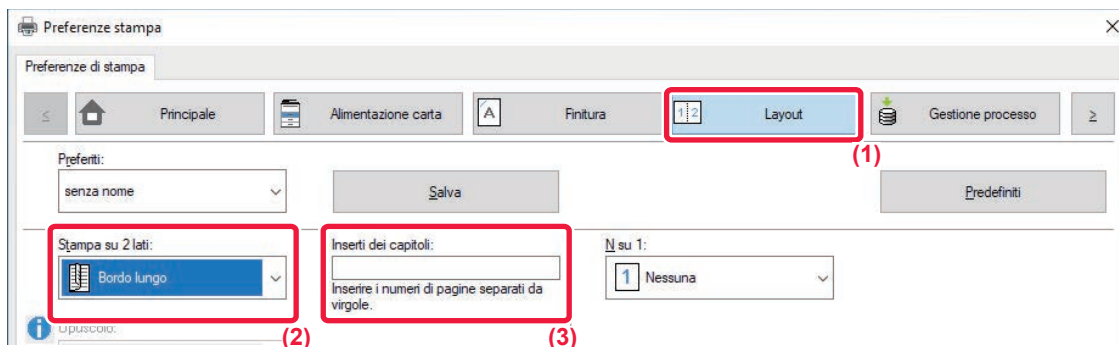

(1) Fare clic sulla scheda [Layout].

(2) Selezionare Stampa su 2 lati.

Per informazioni sull'impostazione "2-Sided Printing", vedere "[STAMPA A DUE FACCIATE \(pagina 4-21\)](#)".

(3) Immettere i numeri di pagina delle pagine iniziali dei capitoli separandoli con virgole.



PIEGATURA DELLA CARTA PER LA STAMPA (PIEGATURA)

Se è installata un'unità di piegatura, è possibile piegare la carta da stampare.

Ad esempio, se sono presenti immagini da stampare in formato misto A4 (8-1/2" × 11") e A3 (11" × 17"), è possibile piegare la carta in formato A3 (11" × 17") in modo che si riduca al formato A4 (8-1/2" × 11") per regolare la larghezza della carta per la stampa effettiva al formato A4 (8-1/2" × 11"). Quando è necessario, è possibile pinzare i fogli piegati.



Per utilizzare le funzioni Piega singola e Piega a sella (pinzatura), è necessario montare un finitore con pinzatura a sella.

Funzioni relative ai tipi di piegatura della carta

Tipi di piegatura	Stampa facciata	Direzione aperta	Risultati della piegatura	Descrizione
Piega a sella	Interna	-		Più fogli vengono piegati insieme al centro. Quando è installato un dispositivo di finitura con punto a sella, è possibile selezionare uno o più fogli.
	Esterna	-		
Piega sing.	Interna	-		Il foglio viene piegato al centro. Le copie escono foglio per foglio.
	Esterna	-		

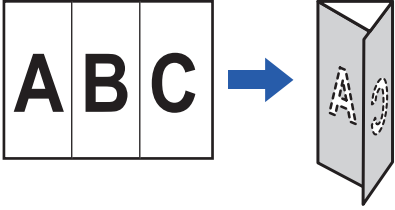
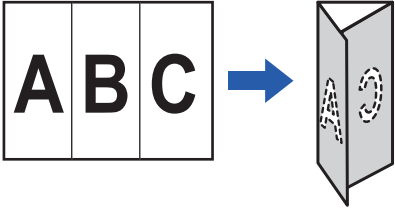
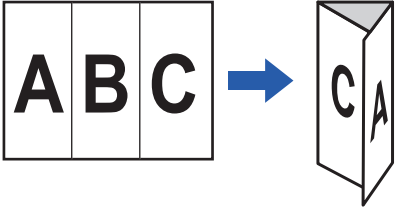
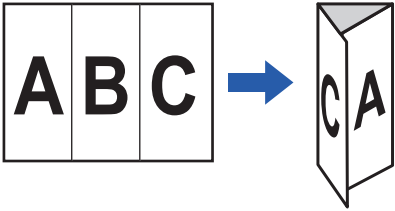
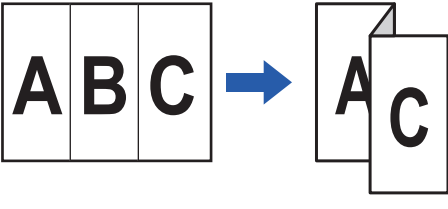
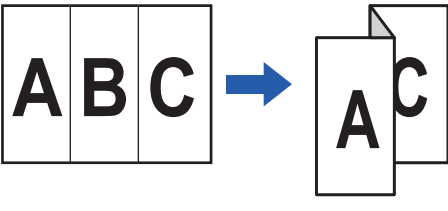

Tipi di piegatura	Stampa facciata	Direzione aperta	Risultati della piegatura	Descrizione
Piega lettera	Interna	Apertura dx		Ad esempio, il foglio viene piegato in tre in modo da poter essere inserito in una busta. Le copie escono foglio per foglio.
		Apertura sx		
	Esterna	Apertura dx		
		Apertura sx		
A fisarm.	-	Apertura dx		Ad esempio, il foglio viene piegato in tre in modo da poter essere inserito in una busta. Le copie escono foglio per foglio.
	-	Apertura sx		

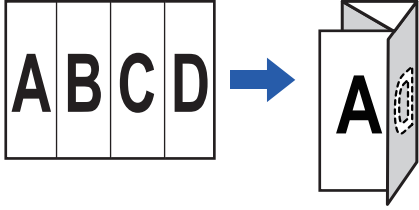
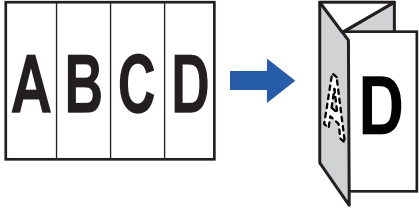
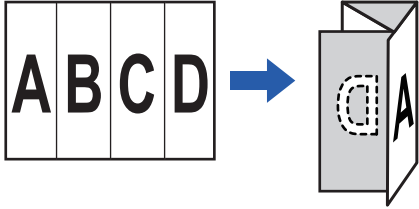
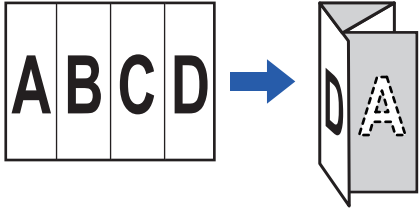
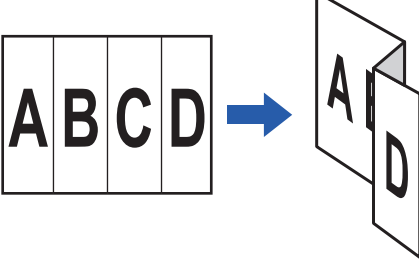
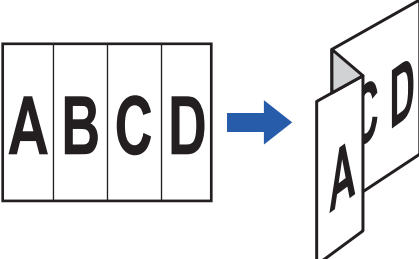

Tipi di piegatura	Stampa facciata	Direzione aperta	Risultati della piegatura	Descrizione
Piega doppia	Interna	Apertura dx		Ad esempio, il foglio viene piegato in quattro in modo da poter essere inserito in una busta. Le copie escono foglio per foglio.
		Apertura sx		
	Esterna	Apertura dx		
		Apertura sx		
Piega a Z	-	Apertura dx		Ad esempio, se sono presenti immagini da stampare in formato misto A4 (8-1/2" x 11") e A3 (11" x 17"), verrà piegata solo la carta in formato A3 (11" x 17") in modo che corrisponda al formato A4 (8-1/2" x 11"). Le copie escono foglio per foglio.
	-	Apertura sx		



- Per la stampa di dati in stile libretto, la funzione "Booklet" può essere utilizzata per piegare e pinzare comodamente i fogli stampati, in modo da creare un opuscolo. Vedere "[CREAZIONE DI UN OPUSCOLO \(OPUSCOLO/CUCITURA A SELLA\) \(pagina 4-32\)](#)".
- La funzione di piegatura non può essere utilizzata unitamente alle funzioni di foratura e pinzatura. Tuttavia, quando è montato un finitore (ad alta capacità) o un finitore pinzatura a sella (ad alta capacità), la funzione Piegatura a Z può essere utilizzata insieme alle suddette funzioni se è specificato uno dei formati della carta seguenti.
 - B4, A3, Ledger (11" × 17")
- Se è stato montato un finitore con pinzatura a sella (stacker grande), la funzione Piegatura a sella consente la piegatura di cinque fogli alla volta. Ad esempio, se un originale è costituito da 12 fogli di carta comune in formato A4, questi vengono piegati tre volte in totale: 5 fogli + 5 fogli + 2 fogli.
Con alcuni tipi di carta tuttavia il numero di fogli piegati in ogni set viene ridotto. Ad esempio, la carta pesante viene piegata tre fogli per volta.
- Se è stato montato un finitore pinzatura a sella, la funzione Piegatura a sella consente la piegatura di un foglio alla volta.



Windows

Piegatura

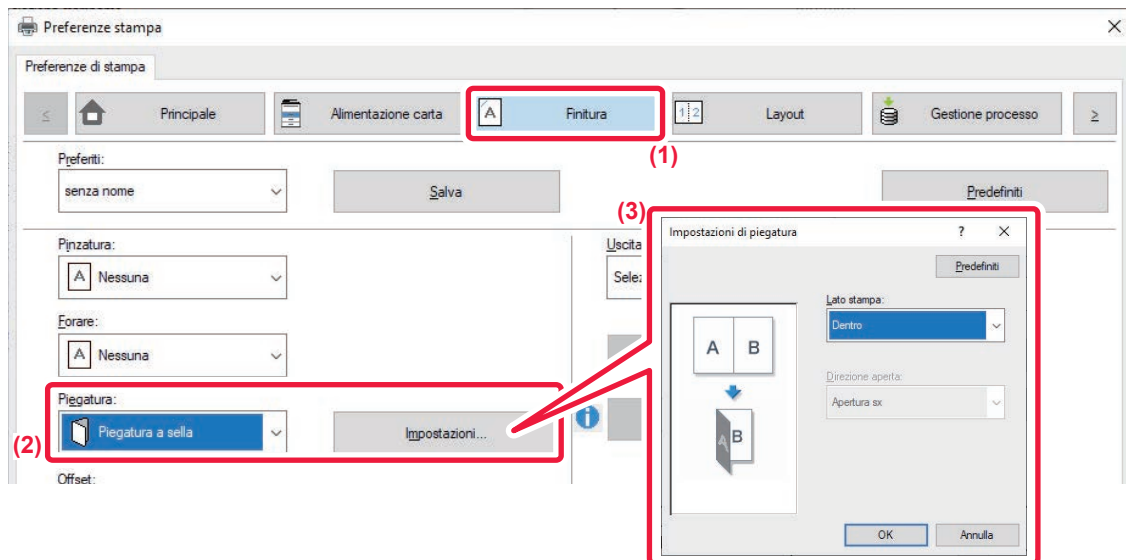

- (1) Fare clic sulla scheda [Finitura].
- (2) Selezionare il metodo di piegatura in "Piegatura", quindi fare clic sul pulsante [Settings].
- (3) Selezionare il metodo di piegatura desiderato.



Piegatura (piega a Z)

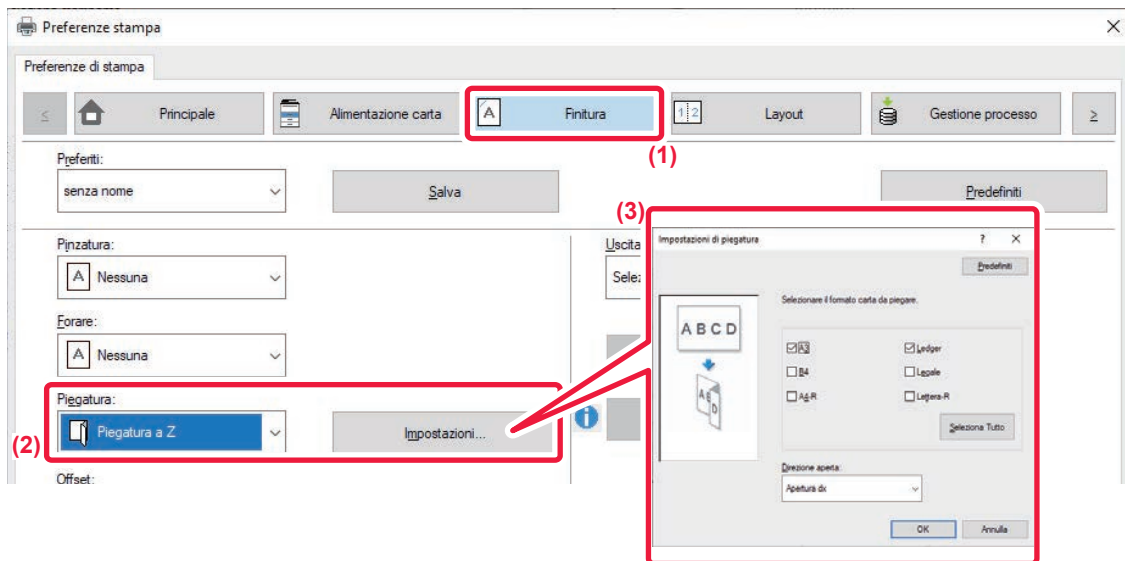

- (1) Fare clic sulla scheda [Finitura].
- (2) Selezionare il metodo di piegatura in "Piegatura a Z", quindi fare clic sul pulsante [Settings].
- (3) Selezionare la carta da piegare e scegliere la direzione di apertura.



Se si seleziona "Piegatura a Z", impostare la casella di controllo del formato carta per la piegatura della carta su .

macOS

Piegatura



- (1) Selezionare [Caratteristiche stampante].
- (2) Selezionare [Piegatura].
- (3) Selezionare il metodo di piegatura desiderato.



Piegatura (piega a Z)

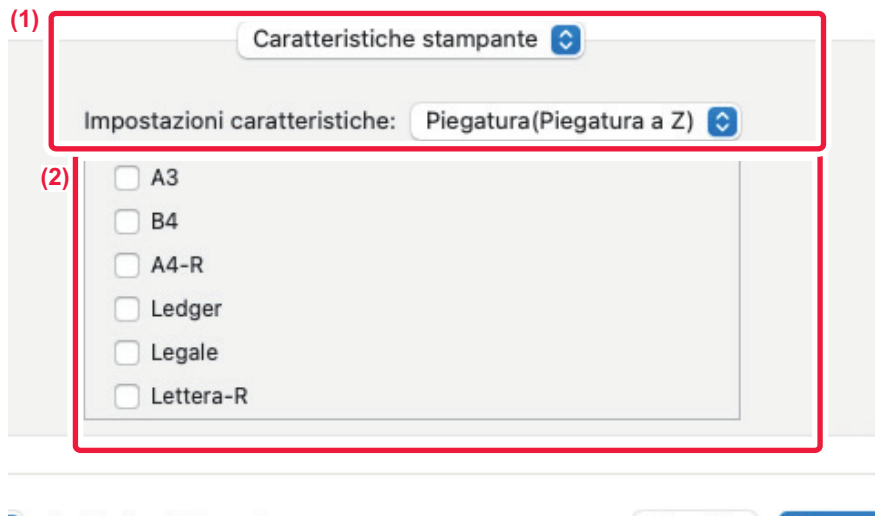

(1) Selezionare [Caratteristiche stampante], quindi selezionare [Piegatura(Piega a Z)].

(2) Configurare le impostazioni di piegatura.



INSERIMENTO DI DATI PREIMPOSTATI PRIMA O DOPO OGNI PAGINA (INTERFOLIAZIONE PAGINA)

Questa funzione consente di inserire dati preimpostati in qualsiasi pagina durante la stampa.

È possibile creare facilmente documenti contenenti testo nella pagina sinistra e uno spazio per appunti nella destra.

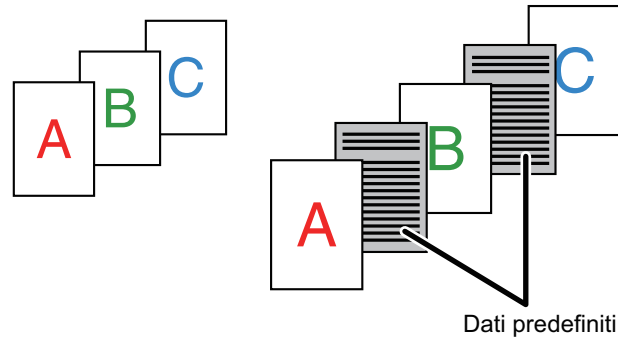

- Questa funzione è disponibile in ambiente Windows.
- Questa funzione è disponibile se si utilizza il driver della stampante PCL6.



È necessario creare precedentemente dati da inserire nella pagina.
Per la procedura di creazione dei dati di pagina, vedere "[Creazione di un file di sovrapposizione \(pagina 4-58\)](#)" in "[SOVRAPPOSIZIONE DI UN MODULO FISSO AI DATI DI STAMPA \(SOVRAPPOSIZIONI\) \(pagina 4-58\)](#)".

Windows

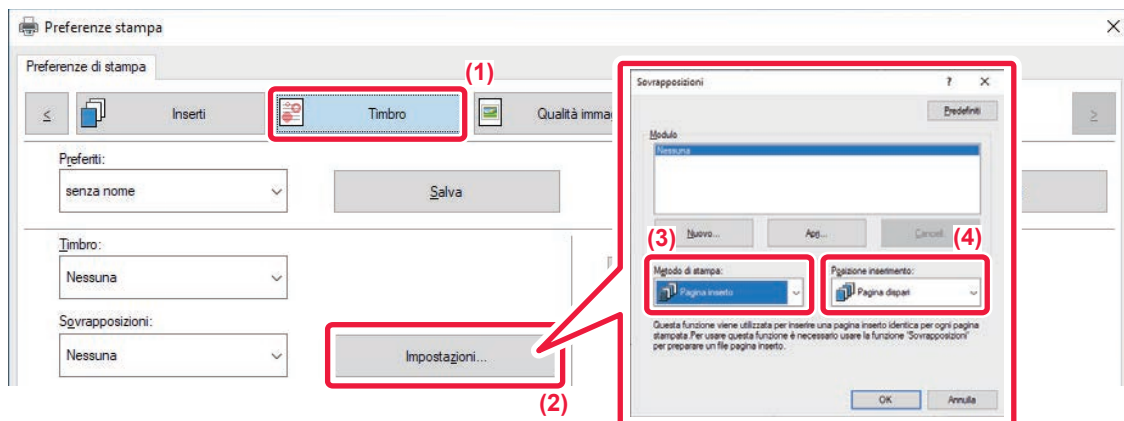

- (1) Fare clic sulla scheda [Stampa].
- (2) Fare clic sul tasto [Settings].
- (3) Selezionare [Page Interleave] da "Printing Method".
- (4) Impostare i dati di sovrapposizione da inserire, quindi specificare la posizione di inserimento.



STAMPA DELLA STESSA IMMAGINE IN MODALITÀ AFFIANCATA (RIPETI STAMPA)

Questa funzione stampa la stessa immagine in modalità affiancata su un foglio. È utile per creare biglietti da visita e adesivi.

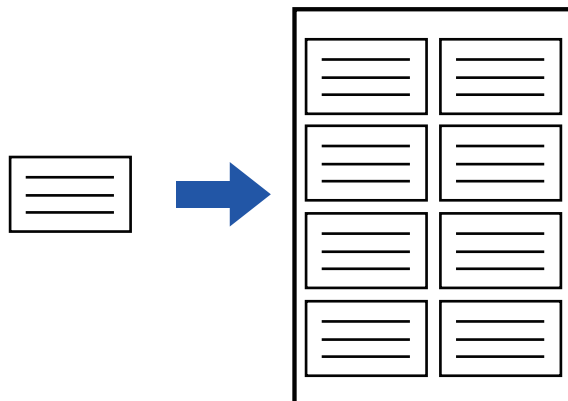

- Questa funzione è disponibile in ambiente Windows.
- Questa funzione è disponibile se si utilizza il driver della stampante PCL6.

Windows

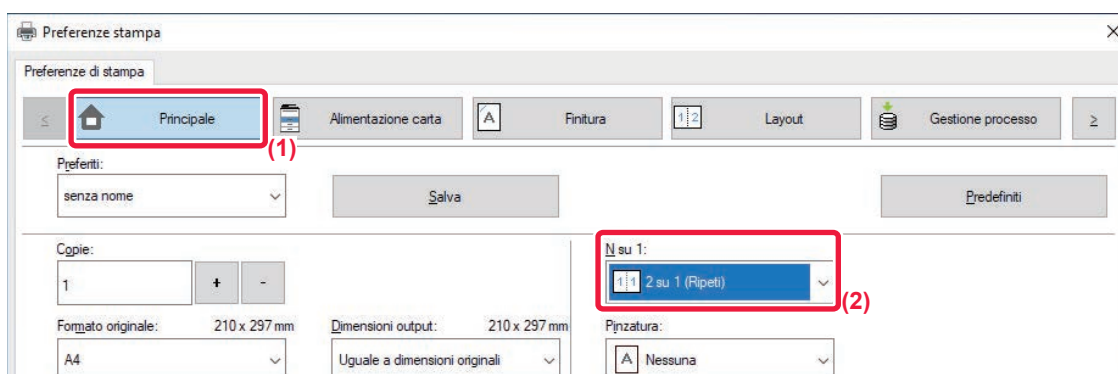

(1) Fare clic sulla scheda [Main].

(2) Selezionare il numero di ripetizioni in "N-Up".



STAMPA DI DATI CON MOTIVO (STAMPA MOTIVO NASCOSTO)

Questa funzione consente di stampare un motivo, ad esempio "NON COPIARE", dietro i dati di stampa.

Se la carta con il motivo viene duplicata, il motivo emerge sullo sfondo e in tal modo aiuta a impedire la diffusione di informazioni mediante una copia di documenti non autorizzata.

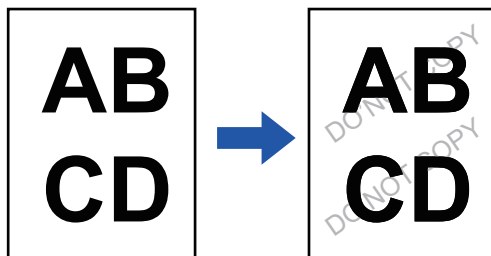

- Questa funzione è disponibile in ambiente Windows.
- Questa funzione è disponibile se si utilizza il driver della stampante PCL6.

Windows

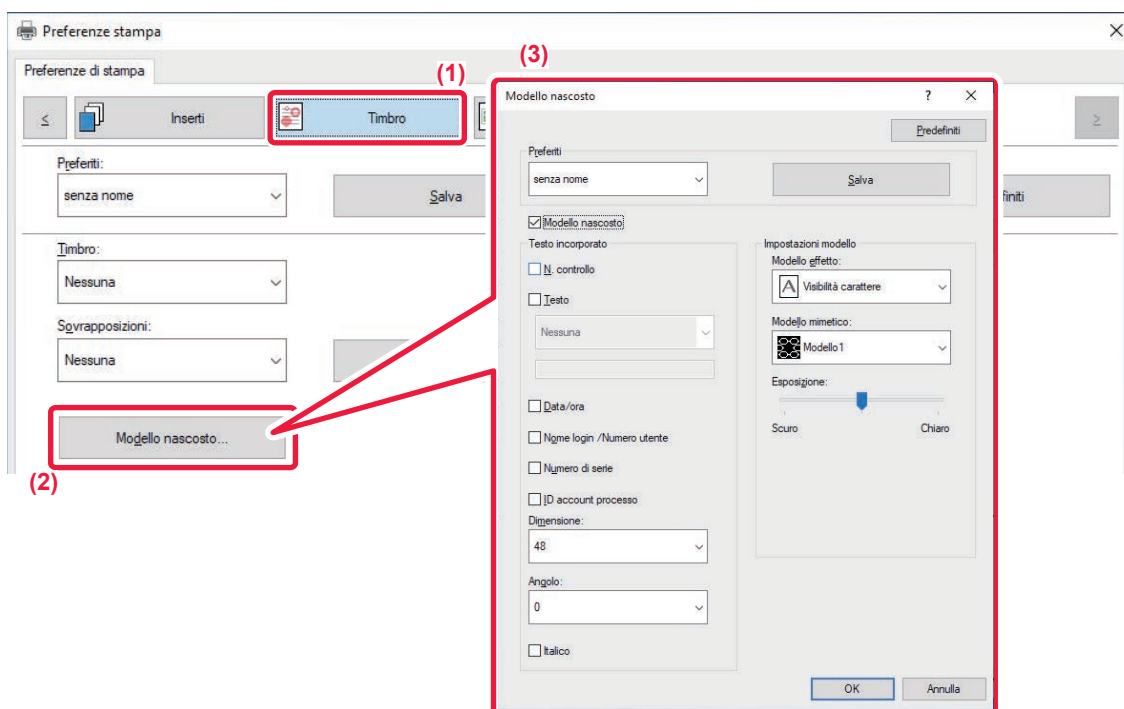

(1) Fare clic sulla scheda [Stamp].

(2) Fare clic sul tasto [Hidden Pattern].



(3) Configurare le impostazioni relative alla stampa del motivo nascosto, quindi fare clic sul pulsante [OK].



Questa funzione non può essere utilizzata quando l'opzione "Print Mode" è impostata su [1200 dpi].



- "Hidden Pattern" è una funzione disponibile per impedire la stampa non autorizzata. Non implica una garanzia totale contro perdite di dati.
 - A seconda delle condizioni della macchina può accadere che il testo del foglio con la stampa modello non sia completamente nascosto. In tal caso, in "Impostazioni (amministratore)", selezionare [Impostazioni Di Sicurezza] → [Impostazione stampa modello nascosto] → [Contrasto].
 - Il modello nascosto potrebbe non emergere sulle copie con alcuni tipi di dispositivi o in alcune condizioni di impostazione usate per copiare un foglio in uscita con una stampa modello.
-



MODIFICA DEL METODO DI RENDERING E STAMPA DI IMMAGINI JPEG (USO DEL DRIVER PER IL RENDERING JPEG)

Può accadere in alcune situazioni che non sia possibile stampare correttamente documenti che contengono immagini JPEG. Per risolvere questo problema, è sufficiente modificare il metodo di rendering delle immagini JPEG.

Quando si stampa un originale che contiene immagini JPEG, questa funzione consente di scegliere se eseguire il rendering nel driver della stampante o nella macchina.



- Questa funzione è disponibile in ambiente Windows.
- Se il rendering delle immagini viene eseguito nel driver della stampante, il completamento della stampa potrebbe richiedere più tempo.

Windows

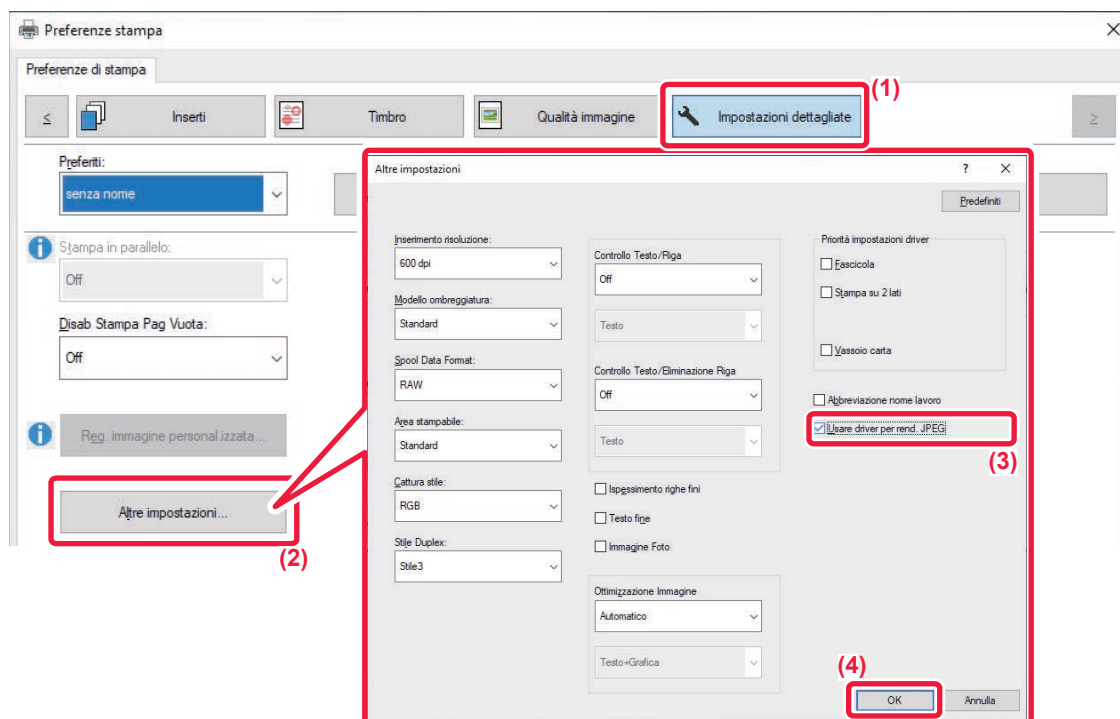

- (1) Fare clic sulla scheda [Detailed Settings].
- (2) Fare clic sul tasto [Other Settings].
- (3) Fare clic sulla casella di controllo [Use driver to render JPEGs] in modo da visualizzare .
- (4) Fare clic sul tasto [OK].



IMPOSTAZIONE DELL'AREA DI STAMPA MASSIMA SULLA CARTA (AREA DI STAMPA)

Massimizzando l'area di stampa, è possibile sfruttare l'intero formato carta disponibile.



Questa funzione è disponibile in ambiente Windows.



Anche quando l'area di stampa è massimizzata, i bordi potrebbero essere tagliati.

Windows

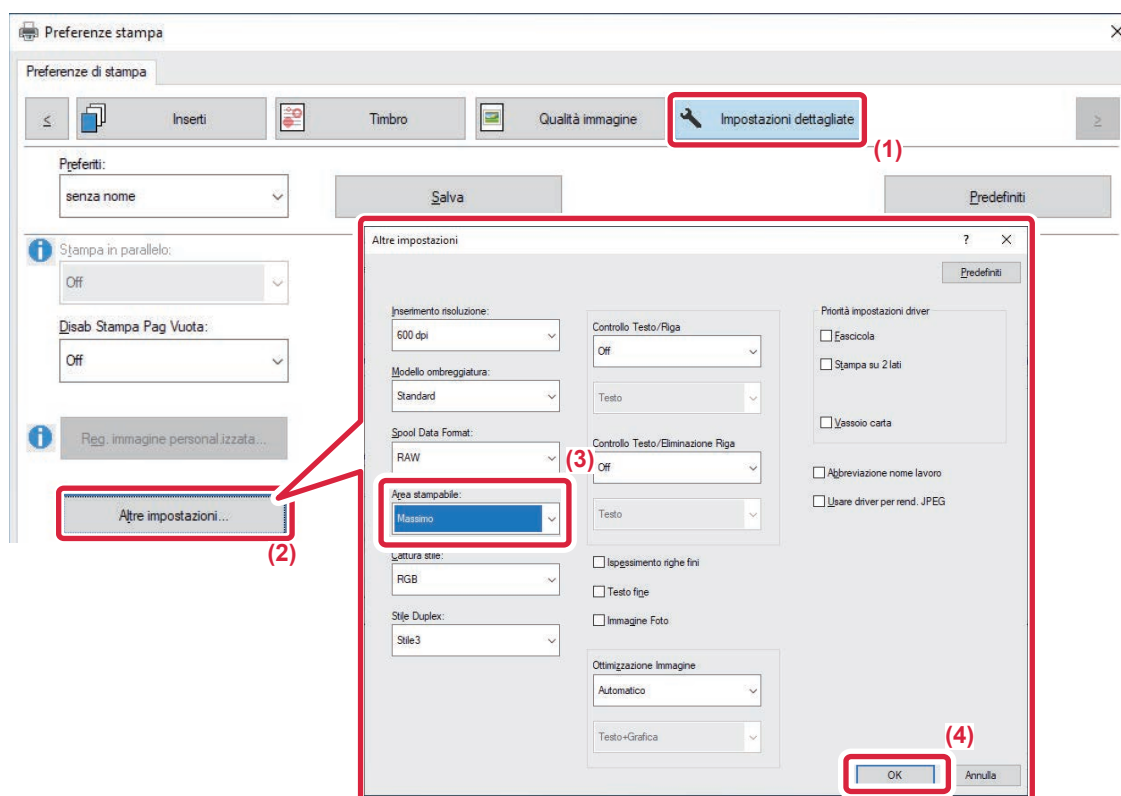

- (1) Fare clic sulla scheda [Detailed Settings].
- (2) Fare clic sul tasto [Other Settings].
- (3) Selezionare [Maximum] da "Area stampabile".
- (4) Fare clic sul tasto [OK].



COMODE FUNZIONI DI STAMPA

USO DI DUE MACCHINE PER I LAVORI DI STAMPA DI GRANDI DIMENSIONI (STAMPA TANDEM)

Per utilizzare questa funzione, è necessario disporre di due macchine in grado di eseguire la stampa in parallelo. Per eseguire un lavoro di stampa di grandi dimensioni, vengono utilizzate due macchine in parallelo connesse alla stessa rete. Questa funzione consente di ridurre il tempo di stampa quando si gestisce una grande quantità di stampe. Esempio: Stampa di quattro serie di copie (2 serie di copie sono eseguite dall'unità primaria e unità secondaria ciascuna)

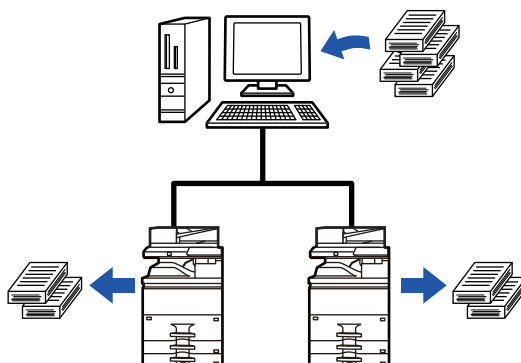

Questa funzione è disponibile in ambiente Windows.



Per utilizzare la funzione Stampa Tandem, è necessario registrare l'indirizzo IP dell'unità secondaria nel driver della stampante.

Windows

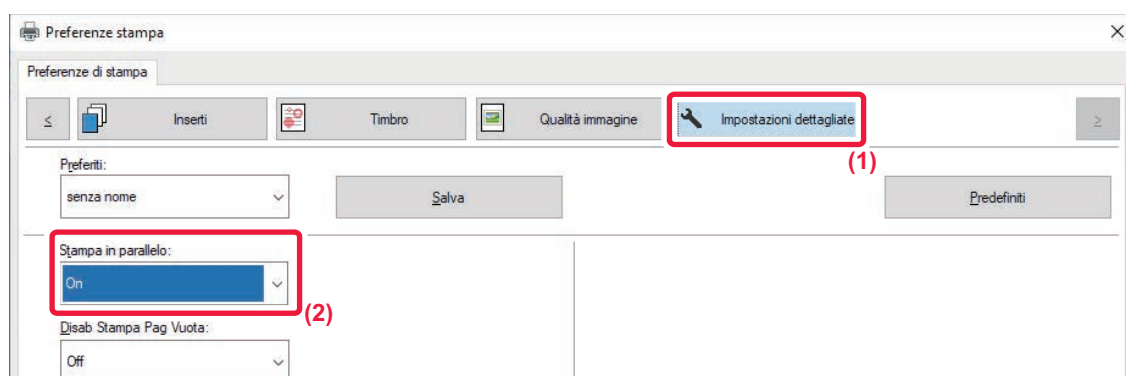

(1) Fare clic sulla scheda [Detailed Settings].

(2) Selezionare [On] in "Tandem Print".



Questa funzione può essere utilizzata solo se il driver di stampa è stato installato utilizzando "Installazione personalizzata", avendo selezionato l'opzione [Stampa LPR diretta (Specificare l'indirizzo/Ricerca automatica)] e impostato la casella di controllo "Si desidera usare la funzione di 'Stampa in parallelo'?" su [Yes].



SALVATAGGIO E USO DEI FILE DI STAMPA (ARCHIVIAZIONE DOCUMENTI)

Questa funzione consente di memorizzare un lavoro di stampa come file sull'unità locale della macchina e, se necessario, di stamparlo dal pannello a sfioramento. È possibile selezionare un percorso personale di archiviazione del file per impedire che si confonda con i file di altri utenti.

• Hold Only

Questa impostazione consente di memorizzare un lavoro di stampa sull'unità locale della macchina senza stamparlo.

• Hold After Print

Questa impostazione consente di memorizzare un lavoro di stampa sull'unità locale della macchina dopo averlo stampato.

• Sample Print

Quando un lavoro viene inviato alla macchina, viene stampata solo la prima serie di copie. Dopo avere controllato il contenuto di questa prima serie, è possibile stampare le successive dal pannello di controllo della macchina. Questo permette di ridurre il numero di stampe errate.

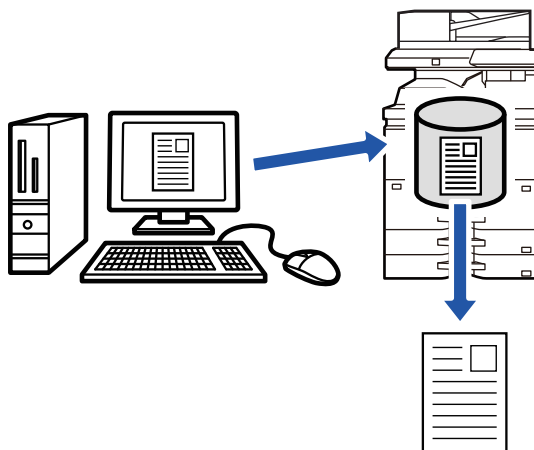

- Per informazioni in merito alla procedura di stampa dei file memorizzati sull'unità locale della macchina, vedere "[STAMPA DI FILE \(pagina 7-27\)](#)" in "Document Filing".
- Quando si esegue la stampa da un PC, è possibile impostare una password (da 4 a 8 cifre) per garantire la riservatezza delle informazioni contenute nel file memorizzato. Una volta impostata, la password dovrà essere immessa prima di poter stampare i dati.
- Oltre che nella scheda [Document Filing], l'opzione [Gestione processo] può essere impostata anche nella scheda [Main].

Windows

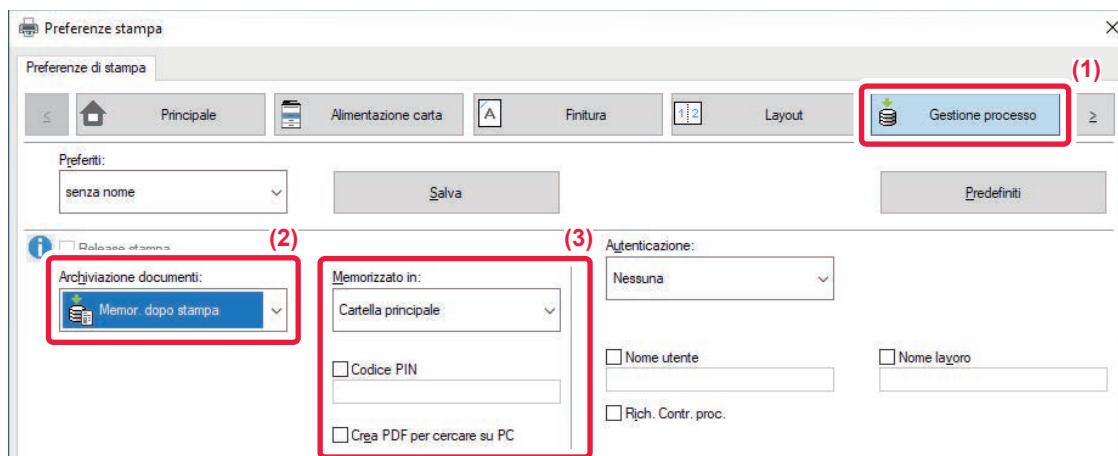



- (1) Fare clic sulla scheda [Gestione processo].
- (2) Selezionare la funzione da "Document Filing".
- (3) Selezionare la cartella per la memorizzazione del file in "Stored to".

Per inserire la password (da 4 a 8 cifre), selezionare la casella di controllo [PIN Code] in modo da visualizzare il segno di spunta .

Per creare un PDF pubblico per browser PC, selezionare la casella di controllo [Create PDF for PC Browsing] ()



- Se si seleziona [Quick File], "Document Filing" viene impostato su [Hold After Print].
- Se si seleziona [Quick File], la password immessa in "Document Filing" viene cancellata.
- Se necessario, il formato dei dati da memorizzare nella macchina può essere selezionato da CMYK e RGB. Fare clic sul pulsante [Other Settings] nella scheda [Detailed Settings] e selezionare il formato da "Rip Style".
- Per memorizzare un file in una cartella personalizzata, è innanzitutto necessario creare tale cartella utilizzando [Operazioni sui documenti] in "Impostazioni (amministratore)" → [Archiviazione Documenti]. Se per la cartella personalizzata è impostata una password, immettere la password (da 5 a 8 cifre) in "Codice PIN" nella schermata Memorizzato in.



Se in "Printing Policy" della scheda [Configuration] è stato impostato di utilizzare sempre la funzione di archiviazione forzata dei documenti, non è possibile deselezionare la casella di controllo [Document Filing].

macOS

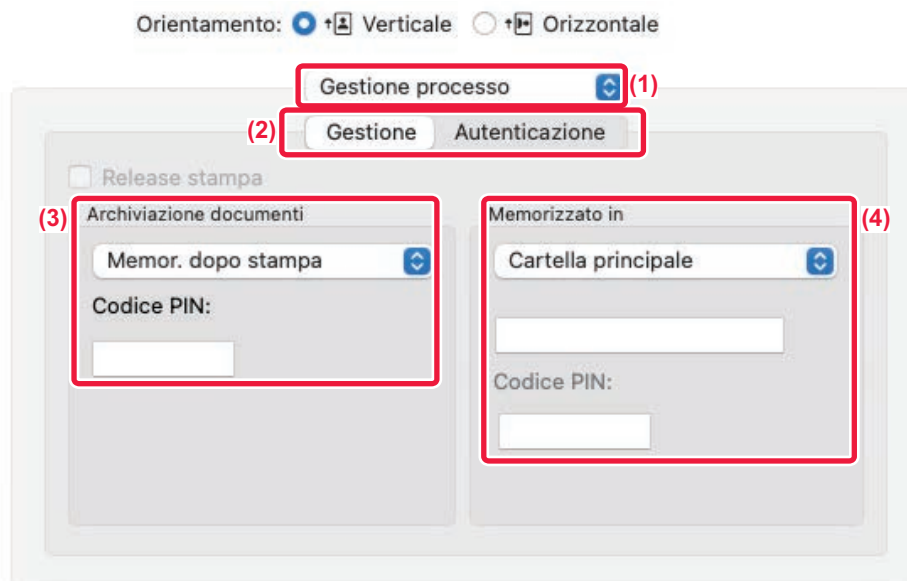

- (1) Selezionare [Gestione processo].
- (2) Selezionare [Gestione].
- (3) Selezionare la modalità di salvataggio dei dati stampati in "Archiviazione documenti".

Se necessario, è possibile immettere una password (da 4 a 8 numeri).



(4) Selezionare la cartella per la memorizzazione del file in "Memorizzato in".

Se si seleziona [Cartella personalizzata], immettere il nome della cartella personalizzata in cui salvare il file.



- Se si seleziona [File Rapido], "Archiviazione documenti" viene impostato su [Memor. dopo stampa].
- Se si seleziona [File Rapido], la password immessa in "Archiviazione documenti" viene cancellata.
- Se necessario, il formato dei dati da memorizzare nella macchina può essere selezionato da CMYK e RGB. Selezionare [Avanzata1] in [Caratteristiche stampante] quindi selezionare il formato da "Cattura stile".
- Per memorizzare un file in una cartella personalizzata, è innanzitutto necessario creare tale cartella utilizzando [Operazioni sui documenti] in "Impostazioni (amministratore)" → [Archiviazione documenti]. Se per la cartella personalizzata è impostata una password, immettere la password (da 5 a 8 cifre) in "Codice PIN" nella schermata di selezione della cartella.



STAMPA AUTOMATICA DI TUTTI I DATI MEMORIZZATI

Se l'autenticazione dell'utente è abilitata nella macchina, tutti i lavori di stampa con archiviazione documenti (memorizzati) dell'utente che esegue l'accesso vengono stampati automaticamente. Una volta stampati tutti i lavori, i file memorizzati vengono eliminati.



Per utilizzare la funzione che consente di stampare tutti i file, è necessario eseguire le seguenti operazioni:

- In "Impostazioni (amministratore)", selezionare [Impostazioni di sistema] → [Impostazioni Autenticazione] → [Impostazioni Di Default] e abilitare [Stampa automaticamente i lavori memorizzati dopo il login].
- Quando si esegue la stampa archiviazione documenti, oltre alle informazioni di autenticazione dell'utente, spuntare la casella di controllo "Nome Utente" per inserire un nome utente.

Per maggiori informazioni sull'utilizzo di questa funzione in ambiente Windows: [STAMPA IN AMBIENTE WINDOWS \(pagina 4-4\)](#)

Per maggiori informazioni sull'utilizzo di questa funzione in ambiente macOS: [STAMPA IN AMBIENTE macOS \(pagina 4-15\)](#)



I file con password e i file protetti dalla funzione di archiviazione documenti della macchina non saranno stampati. I file contenuti in una cartella (ad eccezione della cartella personale) con password non saranno stampati.

(1) Selezionare [Gestione processo].

(2) Dopo aver effettuato l'accesso alla macchina, comparirà un messaggio di conferma; toccare il tasto [OK].

I file di stampa memorizzati nella cartella dei file rapidi, in quella principale e in quella personalizzata verranno stampati automaticamente, quindi eliminati.



STAMPA E INVIO IN CONTEMPORANEA

Questa funzione stampa i dati creati in un'applicazione e li invia simultaneamente agli indirizzi memorizzati nella macchina.

La funzione consente di completare due attività, ovvero l'invio e la stampa, mediante una sola operazione eseguita dal driver della stampante.



- È necessario memorizzare precedentemente gli indirizzi nella macchina. Per ulteriori informazioni, vedere "[MEMORIZZAZIONE DEGLI INDIRIZZI MEDIANTE IMMISSIONE DIRETTA \(pagina 6-20\)](#)".
- È necessario completare i passaggi preparatori per l'uso di ogni funzione di invio della macchina. Per ulteriori informazioni, vedere la descrizione di ogni funzione di invio.



- Questa funzione è disponibile in ambiente Windows.
- Questa funzione è disponibile se si utilizza il driver della stampante PCL6.

Windows

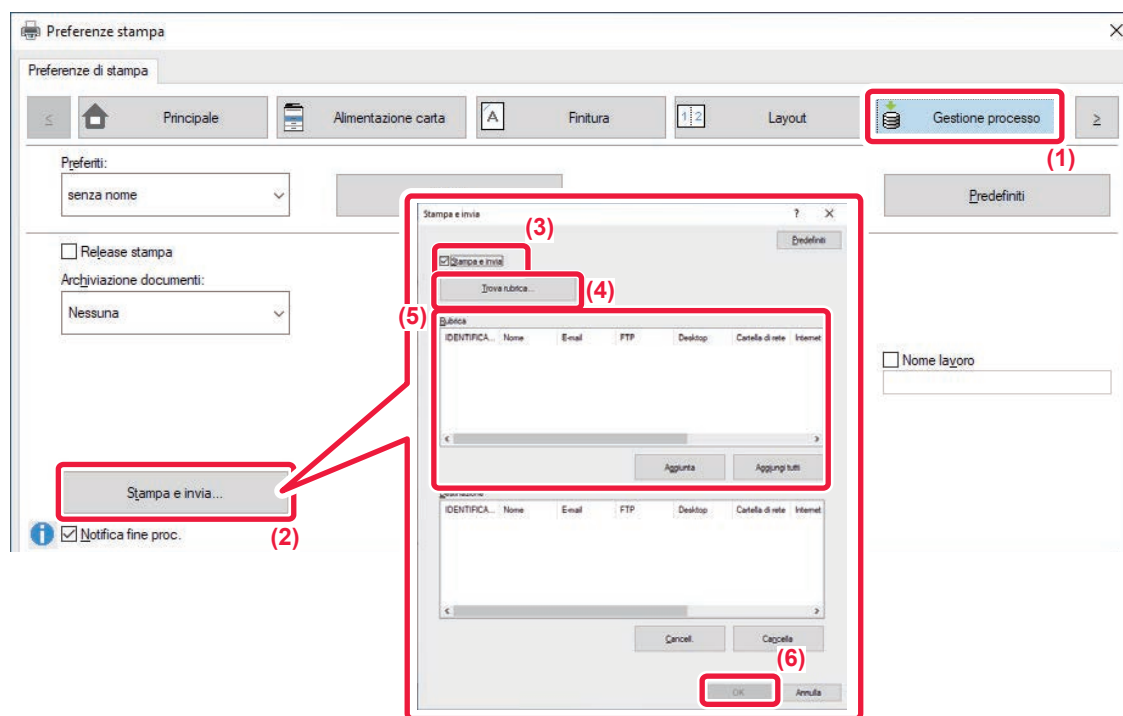

- (1) Fare clic sulla scheda [Gestione processo].
- (2) Fare clic sul tasto [Print and Send].
- (3) Selezionare la casella di controllo [Print and Send] in modo da visualizzare .
- (4) Fare clic sul tasto [Get Address Book].
- (5) Dall'elenco "Address Book", selezionare l'indirizzo al quale si desidera inviare i dati, quindi fare clic sul pulsante [Add] per aggiungere l'indirizzo all'elenco "Destination".
 - Se si desidera inviare i dati a tutti gli indirizzi, fare clic sul pulsante [Add All].
 - Per eliminare un indirizzo dall'elenco "Destination", selezionare l'indirizzo e fare clic sul pulsante [Delete]. Se si desidera eliminare tutti gli indirizzi, fare clic sul pulsante [Delete All].



- È possibile specificare fino a 50 destinazioni.
- I dati non possono essere inviati a un indirizzo Internet Fax.



(6) Fare clic sul tasto [OK].

Le impostazioni del driver di stampa vengono applicate alle impostazioni di invio.



STAMPA SENZA IL DRIVER DI STAMPA

ESTENSIONE DEI FILE STAMPABILI

Se il driver della stampante non è installato nel PC o l'applicazione utilizzata per aprire un file da stampare non è disponibile, è possibile eseguire la stampa direttamente sulla macchina senza usare il driver della stampante.

Di seguito sono illustrati i tipi di file (e le estensioni corrispondenti) stampabili direttamente.

Tipo di file	TIFF	JPEG	PNG	PCL	PS	PDF, Crittog.PDF, PDF comp.	DOCX, XLSX, PPTX
Estensione	tiff, tif	jpeg, jpg, jpe, jfif	png	pcl, prn	ps, prn	pdf	docx, xlsx, pptx



Alcuni file potrebbero non essere stampati correttamente, anche se indicati nella tabella sopra.



STAMPA DIRETTA DI UN FILE DA UN SERVER FTP

Se è stato configurato un server FTP, i file possono essere selezionati e stampati direttamente da tale server utilizzando il pannello a sfioramento della macchina. Questa funzione consente di eliminare il passaggio di download dei file dal server FTP al PC e di invio dei lavori di stampa dal PC alla macchina.



Quando si seleziona un file PDF che prevede una password, per avviare la stampa è necessario immettere tale password nella schermata di stato dei lavori.

[STAMPA DI UN FILE PDF CRITTOGRAFATO \(pagina 4-110\)](#)

1

Toccare il tasto [Recupero file].

2

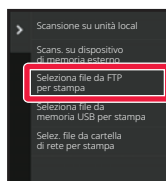

Toccare il tasto [Seleziona file da FTP per stampa] nel pannello operativo.

3



Toccare il tasto corrispondente al server FTP a cui si desidera accedere.

Quando si seleziona un server, potrebbe essere necessario immettere un nome utente e una password. Immettere il nome utente e la password, quindi toccare il tasto [Immettere].





4

Toccare il tasto del file che si desidera stampare, quindi toccare il tasto [Modifica impostazioni di stampa] sul pannello operativo.

- Quando si stampano più file, toccare i tasti dei file che si desidera stampare, quindi toccare il tasto [Stampa] sul pannello operativo.
- L'icona  viene visualizzata a sinistra dei tasti dei file che è possibile stampare.
- L'icona  appare sulla sinistra delle opzioni corrispondenti alle cartelle del server FTP. Per visualizzare una cartella o un file in una cartella, toccare questo tasto.



- È possibile visualizzare un massimo di 100 tasti di file o cartelle.
- Toccare  per tornare alla cartella superiore.
- Quando si passa a una sottocartella toccando il tasto di una cartella, viene visualizzato il tasto . Toccare questo tasto per tornare alla schermata di selezione del nome del file o della cartella.
- Toccare  per passare alle miniature.
- Toccare il tasto [Nome file o cartella] per cambiare l'ordine dei file e delle cartelle visualizzati sullo schermo. Ogni volta che si tocca questo tasto, si passa dall'ordinamento crescente all'ordinamento decrescente e viceversa.
- Toccando [Filtra per tipo di file] nel pannello operativo, comparirà la schermata in cui specificare il formato file. Selezionare il formato file per cui eseguire il filtro e toccare il tasto [OK] per visualizzare l'elenco di file ristretto al formato selezionato.
I formati di file sono selezionabili in [Altro].
- Il formato file selezionabile restringendo l'elenco è sempre lo stesso, indipendentemente dallo stato di installazione del dispositivo periferico. In base allo stato della macchina, alcuni formati file non sono utilizzabili. Se si seleziona un formato file non supportato da questa macchina per la stampa, il tasto [Avvio] sarà disattivato e non sarà possibile stampare.

5

Selezionare le condizioni di stampa.

- Se nel passo 4 sono stati selezionati più file, è possibile selezionare solo il numero di stampe.
- Se al punto 4 si seleziona un file PS o PCL che include condizioni di stampa, viene data priorità alle condizioni di stampa del file.

6

Toccare il tasto [Avvio].

La stampa avrà inizio dopo il download del file selezionato.

Qualcomm® DirectOffice™ è un prodotto di Qualcomm Technologies, Inc. e/o delle sue consociate.

Qualcomm® è un marchio di Qualcomm Incorporated, registrato negli Stati Uniti e in altri paesi.

DirectOffice™ è un marchio di CSR Imaging US, LP, registrato negli Stati Uniti e in altri paesi.



STAMPA DI UN FILE DIRETTAMENTE NELLA MEMORIA USB

I file memorizzati in un dispositivo di archiviazione USB collegato alla macchina vengono stampati dal pannello di controllo senza utilizzare il driver della stampante.

Quando il driver della stampante non è installato nel PC, è possibile copiare i file su un dispositivo di archiviazione USB di uso comune e collegarlo direttamente alla macchina per la stampa.



- Utilizzare il formato FAT32, NTFS o exFAT per il dispositivo di memoria USB.
- Quando il formato del dispositivo di memoria USB è FAT32, utilizzare un dispositivo di memoria USB da 32 GB o inferiore.



Quando si seleziona un file PDF con password, per avviare la stampa è necessario immettere tale password nella schermata di stato dei lavori.

[STAMPA DI UN FILE PDF CRITTOGRAFATO \(pagina 4-110\)](#)

1

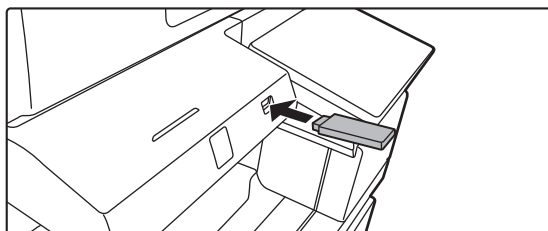

Collegare il dispositivo di archiviazione USB alla macchina.

2

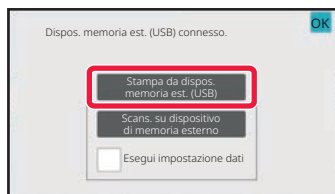

Quando viene visualizzata la schermata di selezione dell'operazione, toccare [Stampa da dispos. memoria est. (USB)].



Se la schermata non viene visualizzata, procedere come segue.

- (1) **Toccare il tasto [Recupero file].**
- (2) **Toccare il tasto [Seleziona file da memoria USB per stampa] nel pannello operativo.**





3

Toccare il tasto del file che si desidera stampare, quindi toccare il tasto [Modifica impostazioni di stampa] sul pannello operativo.

- Quando si stampano più file, toccare i tasti dei file che si desidera stampare, quindi toccare il tasto [Stampa] sul pannello operativo.
- L'icona  viene visualizzata a sinistra dei tasti dei file che è possibile stampare.
- L'icona  viene visualizzata a sinistra dei tasti delle cartelle nel dispositivo di archiviazione USB. Per visualizzare una cartella o un file in una cartella, toccare questo tasto.



- È possibile visualizzare un massimo di 500 tasti di file o cartelle.
- Toccare  per tornare alla cartella superiore.
- Quando si passa a una sottocartella toccando il tasto di una cartella, viene visualizzato il tasto . Toccare questo tasto per tornare alla schermata di selezione del nome del file o della cartella.
- Toccare  per passare alle miniature.
- Toccare il tasto [Nome file o cartella] per cambiare l'ordine dei file e delle cartelle visualizzati sullo schermo. Ogni volta che si tocca questo tasto, si passa dall'ordinamento crescente all'ordinamento decrescente e viceversa.

4

Selezionare le condizioni di stampa.

- Se nel passo 3 sono stati selezionati più file, è possibile selezionare solo il numero di stampe.
- Se al punto 3 si seleziona un file PS o PCL che include condizioni di stampa, viene data priorità alle condizioni di stampa del file.

5

Toccare il tasto [Avvio].

La stampa ha inizio dopo il trasferimento del file selezionato.

6

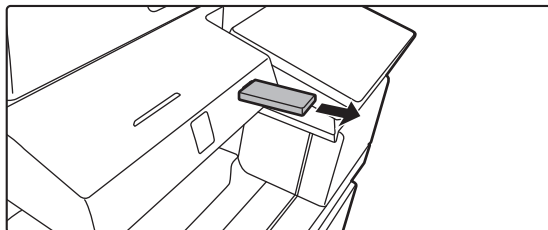

Rimuovere il dispositivo di archiviazione USB dalla macchina.



STAMPA DI UN FILE DIRETTAMENTE IN UNA CARTELLA DI RETE

È possibile utilizzare il pannello a sfioramento della macchina per specificare e stampare un file in una cartella di rete. Anche se tale cartella non è registrata, è possibile accedervi immettendo direttamente il percorso della cartella nel gruppo di lavoro o facendovi riferimento.



Per registrare una cartella di rete:

In modalità di impostazione (amministratore), selezionare [Impostazioni di sistema] → [Printer Settings] → [Impost. stampa diretta (cartella rete)].



Quando si seleziona un file PDF che prevede una password, per avviare la stampa è necessario immettere tale password nella schermata di stato dei lavori.

[STAMPA DI UN FILE PDF CRITTOGRAFATO \(pagina 4-110\)](#)



STAMPA DI UN FILE NELLA CARTELLA DI RETE CONFIGURATA NELLE IMPOSTAZIONI DELLA MACCHINA

1

Toccare il tasto [Recupero file].

2

Toccare il tasto [Selez. file da cartella di rete per stampa] nel pannello operativo.

3

Toccare il tasto [Apri cartella di rete registrata.] sul pannello operativo, quindi la cartella di rete alla quale si intende accedere.



Se viene visualizzata una schermata che richiede l'inserimento di nome utente e password, consultare l'amministratore del server e inserire il nome utente e la password corretti.





- Toccando il tasto [Immissione diretta del percorso cartella], viene visualizzata una schermata in cui è possibile immettere direttamente il percorso della cartella di rete. Per ulteriori informazioni, vedere "[Immissione diretta del percorso della cartella di rete \(pagina 4-101\)](#)".
- Una volta selezionati nell'ordine il gruppo di lavoro, il server e la cartella di rete, sarà possibile accedere a quest'ultima. Per ulteriori informazioni, vedere "[Riferimento al percorso della cartella di rete \(pagina 4-102\)](#)".

4

Toccare il tasto del file che si desidera stampare, quindi toccare il tasto [Modifica impostazioni di stampa] sul pannello operativo.

- Quando si stampano più file, toccare i tasti dei file che si desidera stampare, quindi toccare [Stampa] sul pannello operativo.
- L'icona  viene visualizzata a sinistra dei tasti dei file che è possibile stampare.
- L'icona  appare sulla sinistra delle opzioni corrispondenti alla cartella di rete. Per visualizzare una cartella o un file in una cartella, toccare questo tasto.
- Toccando [Filtra per tipo di file] nel pannello operativo, comparirà la schermata in cui specificare il formato file. Selezionare il formato file per cui eseguire il filtro e toccare il tasto [OK] per visualizzare l'elenco di file ristretto al formato selezionato. [Altri] permette di selezionare altri tipi di file.
- I formati file selezionabile restringendo l'elenco sono sempre gli stessi, indipendentemente dallo stato del dispositivo periferico. In base allo stato dell'unità, alcuni formati file potrebbero non essere disponibili.



- È possibile visualizzare un massimo di 100 tasti di file o cartelle.
- Toccare  per tornare alla cartella superiore.
- Per tornare alla schermata di selezione della cartella di rete, toccare il tasto .
- Toccare  per passare alle miniature.
- Toccare il tasto [Nome file o cartella] per cambiare l'ordine dei file e delle cartelle visualizzati sullo schermo. Ogni volta che si tocca questo tasto, si passa dall'ordinamento crescente all'ordinamento decrescente e viceversa.
- Toccando [Filtra per tipo di file] nel pannello operativo, comparirà la schermata in cui specificare il formato file. Selezionare il formato file per cui eseguire il filtro e toccare il tasto [OK] per visualizzare l'elenco di file ristretto al formato selezionato.
I formati di file sono selezionabili in [Altro].
- Il formato file selezionabile restringendo l'elenco è sempre lo stesso, indipendentemente dallo stato di installazione del dispositivo periferico. In base allo stato della macchina, alcuni formati file non sono utilizzabili. Se si seleziona un formato file non supportato da questa macchina per la stampa, il tasto [Avvio] sarà disattivato e non sarà possibile stampare.

5

Selezionare le condizioni di stampa.

- Se nel passo 4 sono stati selezionati più file, è possibile selezionare solo il numero di stampe.
- Se al punto 4 si seleziona un file PS o PCL che include condizioni di stampa, viene data priorità alle condizioni di stampa del file.

6

Toccare il tasto [Avvio].

La stampa ha inizio dopo il trasferimento del file selezionato.

Immissione diretta del percorso della cartella di rete

1

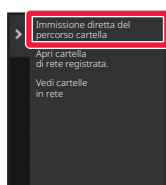

Toccare [Immissione diretta del percorso cartella] al punto 3 di "[STAMPA DI UN FILE NELLA CARTELLA DI RETE CONFIGURATA NELLE IMPOSTAZIONI DELLA MACCHINA \(pagina 4-100\)](#)".

2

Immettere il percorso della cartella, il nome utente e la password.

Accedere alla cartella di rete.

Per la procedura di stampa, vedere i punti da 4 a 6 di "[STAMPA DI UN FILE NELLA CARTELLA DI RETE CONFIGURATA NELLE IMPOSTAZIONI DELLA MACCHINA \(pagina 4-100\)](#)".



Riferimento al percorso della cartella di rete

1

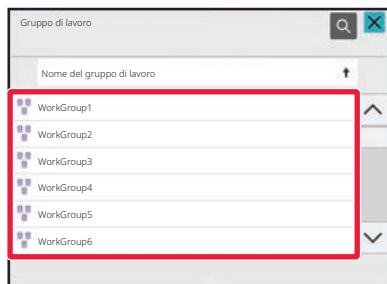

Toccare il tasto relativo al gruppo di lavoro a cui si desidera accedere al punto 3 di "[STAMPA DI UN FILE NELLA CARTELLA DI RETE CONFIGURATA NELLE IMPOSTAZIONI DELLA MACCHINA \(pagina 4-100\)](#)".

2

Toccare l'opzione corrispondente al server o al computer a cui si desidera accedere.

Se viene visualizzata una schermata che richiede l'inserimento di nome utente e password, consultare l'amministratore del server e inserire il nome utente e la password corretti.



3

Toccare il tasto corrispondente alla cartella di rete alla quale si desidera accedere.

Accedere alla cartella di rete.

Per la procedura di stampa, vedere i punti da 4 a 6 di "[STAMPA DI UN FILE NELLA CARTELLA DI RETE CONFIGURATA NELLE IMPOSTAZIONI DELLA MACCHINA \(pagina 4-100\)](#)".



- Toccare l'icona  e immettere una parola chiave per cercare un gruppo di lavoro, un server o una cartella di rete. Per immettere testo, vedere "[MEMORIZZAZIONE DEGLI INDIRIZZI MEDIANTE IMMISSIONE DIRETTA \(pagina 6-20\)](#)".
- Vengono visualizzati fino a 100 gruppi di lavoro, 100 server e 100 cartelle di rete.
- Toccare  per tornare alla cartella superiore.
- Per tornare alla schermata di selezione del gruppo di lavoro, toccare il tasto .



STAMPA DIRETTA DA UN COMPUTER

INOLTRA LAVORO DI STAMPA

Selezionando [Operazioni sui documenti] → [Inoltra lavoro di stampa] da "Impostazioni (versione Web)" e specificando un file, è possibile stampare il file senza utilizzare il driver della stampante.

Oltre a un file sul proprio PC, è possibile usare questa procedura per stampare qualunque file accessibile dal proprio PC come, ad esempio, un file su un altro PC connesso alla stessa rete.

È possibile stampare file in formato PDF, TIFF, JPEG, PCL, PS, XPS, DOCX, PPTX e XLSX con le seguenti estensioni: pdf, tif, tiff, jpeg, jpg, jpe, jfif, pcl, ps, xps, docx, pptx e xlsx. Disponibile solo se la MFP supporta PostScript.

Immettere la password per i dati PDF crittografati nella coda di spooling della schermata dello stato dei lavori.



- Se si seleziona un file PS o PCL che include condizioni di stampa, viene data priorità alle condizioni di stampa del file.
- Se nelle impostazioni della macchina è abilitata l'autenticazione dell'utente, la funzione di stampa può essere soggetta a restrizioni. Per ulteriori informazioni, contattare l'amministratore.

Impostazioni di Stampa

Selezionare le impostazioni di stampa. Selezionare il file che si desidera stampare in "Selezione File", selezionare le impostazioni, quindi fare clic su [Stampa].

Elemento	Descrizione
Copie totali	Impostare il numero di copie da stampare.
Dimensioni	Impostare il formato di stampa.
Orientamento	Selezionare verticale oppure orizzontale come orientamento di stampa.
Copia A 2 Facciate	Selezionare la stampa su una facciata, su due facciate (opuscolo) o su due facciate (blocco).
Produzione	Se si stampa per serie, selezionare la casella di controllo "Stampa per unità".
Pinzatura	Selezionare le impostazioni di pinzatura.
Separatore di pagina	Selezionare per inserire le pagine separatore. Specificare se le pagine separatore devono essere inserite prima o dopo ciascuna serie. Selezionare il vassoio contenente la carta che si desidera utilizzare tra i vari vassoi disponibili.
Foratura	Impostare la foratura.
Piegatura	Impostare la piegatura della carta.
Unità di taglio	Impostare l'unità di taglio.
Adatta a pag.	Espandere i contenuti del file per sfruttare le dimensioni reali del foglio, in base al formato carta.
Stampa cosa	Stampando un file Excel, selezionare se stampare un foglio o un'intera cartella di lavoro.
Vassoio Uscita	Selezionare il vassoio di uscita per il lavoro di stampa.
File Rapido	Salvare i dati di stampa nella Cartella Selezione Rapida File della macchina.
Stampa su carta luc.	Selezionare questa casella di controllo se il lavoro di stampa sarà stampato su carta lucida.
Codice fatturazione	Selezionare la casella di controllo del codice fatturazione da assegnare, quindi immettere il codice fatturazione.

Qualcomm® DirectOffice™ è un prodotto di Qualcomm Technologies, Inc. e/o delle sue consociate.

Qualcomm® è un marchio di Qualcomm Incorporated, registrato negli Stati Uniti e in altri paesi.

DirectOffice™ è un marchio di CSR Imaging US, LP, registrato negli Stati Uniti e in altri paesi.



STAMPA FTP

È possibile stampare un file dal PC semplicemente trascinandolo sul server FTP della macchina.

Esecuzione della stampa FTP

Inserire l'indirizzo IP della macchina nel campo del nome del server dell'applicazione FTP client per eseguire il collegamento a questa macchina.

Quando si carica il file che si desidera stampare nella cartella "Ip" nel server FTP di questa macchina, la stampa si avvierà automaticamente.



- Se si seleziona un file PS o PCL che include condizioni di stampa, viene data priorità alle condizioni di stampa del file.
- Se nelle impostazioni della macchina è abilitata l'autenticazione dell'utente, la funzione di stampa può essere soggetta a restrizioni. Per ulteriori informazioni, contattare l'amministratore.

STAMPA E-MAIL

Se si configura l'account di posta elettronica nella macchina, quest'ultima controllerà periodicamente il server di posta e stamperà automaticamente gli allegati senza usare il driver della stampante.



Per eseguire la stampa e-mail:

In "Impostazioni (amministratore)", selezionare [Impostazioni di sistema] → [Printer Settings] → [Impostazioni Stampa E-mail] e registrare l'account di posta elettronica. (Sono necessari i diritti di amministratore.)

Esecuzione della stampa e-mail

Utilizzando il software di posta elettronica del PC in uso, specificare l'indirizzo e-mail della macchina in "Indirizzo" e inviare a tale indirizzo i messaggi con un file allegato.

È possibile immettere dei comandi di controllo nel messaggio dell'e-mail, per specificare il numero di copie e il formato di stampa.

Tali comandi devono essere immessi nel formato "nome comando = valore", come illustrato nell'esempio che segue.

```
COPIES=2
DUPLEX=LEFT
ACCOUNTNUMBER=11111
PAPER=A4
```

Vengono di seguito riportati alcuni esempi di comandi di controllo:

Funzione	Nome comando	Valori
Copie	COPIES	Da 1 a 9999
Pinzatura* ¹	STAPLEOPTION	NONE, ONE, TWO, SADDLE, STAPLELESS
Foratura* ²	PUNCH	OFF, ON
Fori	NUMERO FORI	DUE, TRE, QUATTRO, COME QUATTRO
Fascicolazione	COLLATE	OFF, ON
Copia A 2 Facciate	DUPLEX	IN ALTO, SINISTRO, DESTRO, OFF
Numero di conto* ³	ACCOUNTNUMBER	Numero (da 5 a 8 cifre)
Formato File	LANGUAGE	PCL, PCLXL, POSTSCRIPT, PDF, TIFF, JPG
Carta	PAPER	Carta che è possibile utilizzare (LETTER, A4 o altri formati)
Piegatura	V-FOLD	OFF, INSIDE, OUTSIDE
Piega (piega a Z)* ⁴	PIEGATURA	OFF, A3, A4, B4, LEDGER, LEGAL, LETTER
Archiviazione documenti* ⁵	FILE	OFF, ON
	FOLDERNAME	Fino a 28 caratteri
File Rapido* ⁵	QUICKFILE	OFF, ON



Funzione	Nome comando	Valori
Uscita	OUTTRAY	CENTER, RIGHT, FINISHER, VASSOIO SUPERIORE
Adatta pagina	FITIMAGETOPAGE	OFF, ON
Print Glossy	TIPO DI SUPPORTO	LUCIDA
Pagine di stampa	PRINTPAGES	1-2, 5, 9-
Stampa cosa	ALLSHEETS	OFF, ON

- *1 Funzione consentita solo quando è installato un finitore, finitore (stacker grande), finitore con pinzatura a sella o finitore con pinzatura a sella (stacker grande). L'opzione "STAPLELESS" è abilitata solo quando è installato un finitore (stacker grande) o finitore con pinzatura a sella (stacker grande) che consenta di eseguire la pinzatura senza graffette.
- *2 Funzione consentita solo se un modulo di foratura è installato sul finitore, finitore (stacker grande), finitore con pinzatura a sella o finitore con pinzatura a sella (stacker grande).
- *3 Funzione che può essere omessa a eccezione dell'autenticazione tramite numero utente.
- *4 Se è installata l'unità di piegatura.
- *5 Funziona consentita solo se una tra le opzioni "Archiviazione documenti" o "File Rapido" è impostata su "ON". Se entrambe sono impostate su "ON", la funzione non è consentita.



- Il messaggio di posta deve essere in formato testo. Se immessi in formato Rich Text (HTML), i comandi non avranno effetto.
- Se si digita "Config" nel testo del messaggio di posta, verrà visualizzato un elenco di comandi di controllo.
- Se non viene digitato niente nel corpo del testo (messaggio) dell'e-mail, la stampa verrà eseguita in base alle impostazioni configurate in "Impostazioni (amministratore)". → [Impostazioni di sistema] → [Printer Settings] → [Impostazione stato iniziale]. Se si seleziona un file PS o PCL che include condizioni di stampa, viene data priorità alle condizioni di stampa del file.
- Immettere il tipo di file solo se si intende specificare il linguaggio di descrizione del contenuto della pagina. Negli altri casi questa operazione non è necessaria.
- Potrebbero essere anche stampate immagini quali il corpo della e-mail ricevuta e il logo nella firma.

Qualcomm® DirectOffice™ è un prodotto di Qualcomm Technologies, Inc. e/o delle sue consociate.

Qualcomm® è un marchio di Qualcomm Incorporated, registrato negli Stati Uniti e in altri paesi.

DirectOffice™ è un marchio di CSR Imaging US, LP, registrato negli Stati Uniti e in altri paesi.



Stampa universale

Stampa universale è un servizio che permette di stampare i dati provenienti da utenti e computer collegati a Microsoft 365 su MFP e stampanti tramite il servizio Stampa universale gestito da Microsoft. Con Stampa universale, gli MFP e le stampanti possono essere monitorati centralmente ed essere configurati tramite Azure Active Directory, anziché dover installare un server di stampa e i driver delle stampanti sul computer di ciascun utente. Monitoraggio e configurazione. Gli utenti possono anche stampare su MFP e stampanti collegati al servizio Stampa universale tramite il cloud, senza dover installare un driver della stampante sul computer di ciascun utente.



Questa sezione descrive le licenze e le altre informazioni necessarie per l'uso di Stampa universale, presumendo che siano già state preparate.

- Per maggiori informazioni sulle licenze richieste per l'uso di Stampa universale, rivolgersi a Microsoft.

PRIMA DI COLLEGARE IL SERVIZIO Stampa universale

Prima di collegare la macchina al servizio di Stampa universale, verificare che la macchina sia stata precedentemente collegata a Internet e che l'opzione [IPP INFRA] sia attiva nella porta del client in "[Controllo porta \(pagina 10-232\)](#)" in modalità di impostazione.

Prima di poter essere usata con il servizio Stampa universale, la macchina deve anche essere registrata in Azure Active Directory e sul PC client. Per informazioni sulla modalità di registrazione con Azure Active Directory e i PC client, vedere "[Impostazioni Universal Print \(pagina 4-107\)](#)".

Metodi di stampa

Terminata la registrazione, sarà possibile effettuare la stampa da diverse applicazioni Windows.

Aprire il menu di stampa di ciascuna applicazione, selezionare la macchina, quindi stampare.

Stampa delle autorizzazioni per utenti non validi

Le stampe da Stampa universale sono trattate come lavori da "Altro utente". Per questo motivo, se l'opzione "[Disabilita stampa di utente non valido \(pagina 10-160\)](#)" è attivata in modalità di impostazione, occorre disattivarla.

Inoltre, se l'autenticazione utente è attivata nell'applicazione Sharp OSA, quest'ultima deve autorizzare alla stampa gli utenti non validi.

Registrazione e cancellazione dal servizio di Stampa universale

È possibile registrare oppure cancellare la macchina in "[Impostazioni Universal Print \(pagina 4-107\)](#)".

Funzionamento in modalità di risparmio energetico

Le stampe da Stampa universale, così come anche quelle normali, possono essere eseguite in modalità di risparmio energetico ma tornerà e inizierà a stampare non appena i dati saranno comunicati alla macchina.



Quando è registrata con Stampa universale, la macchina non passa in "Bassa potenza" quando è in "[Livello alimentazione modo autospegnimento \(pagina 9-7\)](#)".



Impostazioni Universal Print

Questa funzione permette di registrare o rimuovere il dispositivo da Azure Active Directory. Controllare lo stato di registrazione corrente oppure attivare o disattivare la funzione Stampa universale.



Per registrarsi con Azure Active Directory, lanciare la modalità di impostazione dal proprio browser Web.

REGISTRAZIONE DELLA MACCHINA CON Azure Active Directory

Per registrare la macchina con il servizio Stampa universale, attenersi alla procedura sotto dalla schermata di amministrazione web.

- (1) Aprire "Impostazioni Universal Print" in Impostazioni di sistema.**
- (2) Controllare il nome della stampante e fare clic su "Esegui" in "Registra con Stampa universale".**
Verrà mostrato un codice di registrazione e un URL per la registrazione del proprio codice. Il codice di registrazione è valido per 15 minuti. Se la registrazione avviene dopo 15 minuti, sarà necessario ricominciare dall'inizio.
- (3) Fare clic sull'URL per la registrazione del codice.**
Si aprirà una finestra separata in cui è possibile inserire il codice di registrazione.
- (4) Seguire le istruzioni sullo schermo per inserire il codice di registrazione.**
- (5) Visualizzare la schermata di gestione della Stampa universale in Azure Active Directory in un browser Web.**
- (6) Selezionare la stampante registrata e fare clic su [Condividi stampante].**
- (7) Fare clic su [Membri], quindi fare clic su [Aggiungi].**
- (8) Per utilizzare la macchina, selezionare un membro o un gruppo dall'elenco.**
Per utilizzare la macchina con il servizio Stampa universale, continuare con "Registrazione della macchina con ciascun PC client" sotto.



REGISTRAZIONE DELLA MACCHINA CON CIASCUN PC CLIENT

Per registrare la macchina con ciascun PC client, seguire la procedura sotto sul proprio computer.

- (1) Fare clic sul pulsante **[Avvio]**, selezionare **[Impostazioni]** → **[Account]**.
- (2) Fare clic su **[Connetti]** in **[Accedi all'azienda o all'istituto di istruzione]**.
Se necessario, seguire le istruzioni per accedere con il proprio account Microsoft 365.
- (3) Fare clic su **[Home]**, quindi fare clic su **[Dispositivi]**.
- (4) Fare clic su **[Stampanti e scanner]**, quindi su **[Aggiungi stampante o scanner]**.
- (5) **Selezionare una macchina registrata dall'elenco.**

Dopo aver completato questa operazione, l'unità è pronta per essere utilizzata sul PC client.

ELIMINAZIONE DA Azure Active Directory

Questa impostazione è disponibile quando la macchina è già stata registrata per il servizio Stampa universale.

Per eliminare la macchina dal servizio Stampa universale, nella pagina web (amministratore), fare clic su **[Impostazioni di sistema]** → **[Impostazioni Stampa universale]**, quindi sul tasto **[Elimina]**.



LAVORI DI STAMPA

VERIFICA DELLO STATO DI STAMPA

Quando si tocca il display dello stato dei lavori, viene visualizzato un elenco dei lavori. Per verificare lo stato di un lavoro di stampa, toccare la scheda [Stampa].

Per interrompere o eliminare lavori al fine di eseguire operazioni con priorità superiore, leggere "[MEMORIZZAZIONE DEGLI INDIRIZZI MEDIANTE IMMISSIONE DIRETTA \(pagina 6-20\)](#)".

Lav.	Coda Lavori	Corso/Serie	Stato
User_1_User_1_User	---	0004	Crittog.PDF
User_2_User_2_User	---	0004	Spooling



STAMPA DI UN FILE PDF CRITTOGRAFATO

I file PDF vengono crittografati al fine di proteggerli. Per stamparli o modificarli è infatti necessario immettere una password.

Per stampare direttamente un file PDF crittografato su un server FTP, un dispositivo di archiviazione USB o altro dispositivo collegato alla macchina, reimpostare la password e avviare la stampa.



- Per stampare un file PDF crittografato utilizzando il driver della stampante, immettere la password all'apertura del file nel PC.
- Se non si conosce la password, non sarà possibile stampare il file PDF crittografato.
- Le versioni PDF crittografate direttamente stampabili sono le 1.6 (Adobe Acrobat 7.0) e precedenti.

(1) Toccare il display dello stato dei lavori, quindi la scheda [Stampa].

(2) Toccare il tasto [Spool].

Se l'elenco contiene un file PDF crittografato, viene visualizzato un messaggio per indicare l'esistenza di un file PDF crittografato.

(3) Toccare il tasto relativo al lavoro di stampa del file PDF crittografato.



Non è possibile selezionare più file PDF crittografati.

(4) Toccare il tasto [Inserisci password per codifica PDF.] nel pannello operativo.

(5) Immettere la password (massimo 32 caratteri), quindi toccare il tasto [Si].



Se sono state impostate sia una password principale che una password personale (necessaria per aprire il file), inserire la password principale.



MODIFICA DEL FORMATO CARTA E STAMPA IN CASO DI ESAURIMENTO DELLA CARTA

Se la stampa si interrompe perché la macchina finisce la carta o perché il formato della carta specificato nel driver della stampante non è stato caricato, sul pannello a sfioramento della macchina comparirà un messaggio.

La stampa inizierà automaticamente non appena la carta verrà caricata nella macchina. Se il formato della carta desiderato non è a portata di mano, è possibile utilizzare la carta impostata in un altro vassoio.



Se si cambia il formato della carta, il risultato di stampa potrebbe non essere corretto (alcune parti del testo o delle immagini, ad esempio, potrebbero uscire dai margini del foglio).

- (1) **Toccare il display di stato dei lavori.**
- (2) **Toccare il tasto corrispondente al lavoro contrassegnato dal messaggio "Carta esaurita".**
- (3) **Toccare il tasto [Riselezione carta] nel pannello operativo.**
- (4) **Toccare il tasto corrispondente al vassoio che contiene la carta da utilizzare, quindi toccare [OK].**



FUNZIONE DI RILASCIO DELLE STAMPE

FUNZIONE DI RILASCIO DELLE STAMPE

Quando, nella stessa rete, sono collegate numerose macchine che supportano questa funzione, è possibile utilizzare la funzione di rilascio delle stampe per salvare i dati nella macchina impostata come unità primaria e stampare successivamente i dati salvati dall'unità impostata come secondaria (è possibile configurare molteplici unità secondarie).



STAMPA INTERGRUPPO

È possibile raggruppare le unità primaria e secondaria.

Selezionare un gruppo registrato, quindi utilizzare la funzione di rilascio delle stampe sul gruppo selezionato.

Le impostazioni del rilascio delle stampe tra cui Unità primaria, Unità secondaria e impostazioni gruppo, sono configurabili dalla pagina web (amministratore) in [impostazioni di sistema] → [Impostazioni di stampa] → [Impostazioni rilascio stampa].

[Impostazioni rilascio stampa \(pagina 10-85\)](#)

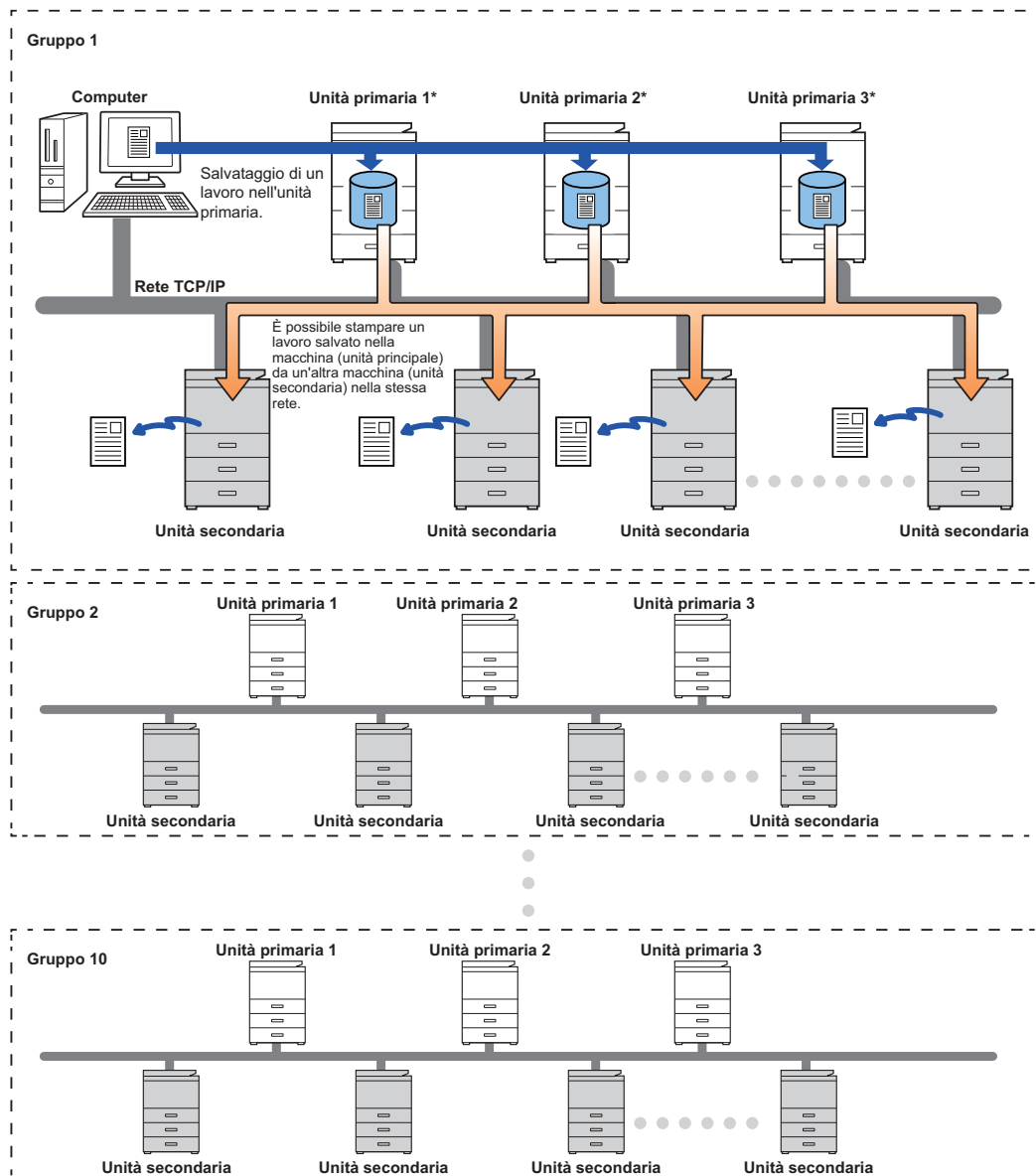

Per informazioni sui modelli che supportano la funzione Risultato di stampa e sul numero di unità secondarie che è possibile controllare da una sola unità primaria, consultare il rivenditore.

*Disponibile per modelli con unità locale.



- È possibile impostare fino a 3 unità primarie.
- È possibile registrare in Stampa intergruppo fino a 10 gruppi.
- Quando l'autenticazione dell'utente è abilitata, è possibile stampare esclusivamente i lavori dell'utente che ha effettuato l'accesso.
- In un ambiente con modelli diversi, alcuni driver di stampa potrebbero non offrire i risultati di stampa previsti.



PRIMA DI UTILIZZARE LA FUNZIONE DI RILASCIO DELLE STAMPE

Questa sezione spiega le impostazioni da configurare prima di poter utilizzare la funzione di rilascio delle stampe.

IMPOSTAZIONI DA EFFETTUARE SULLA MACCHINA

Per utilizzare la funzione di rilascio delle stampe, configurarla in modalità di impostazione (amministratore).

Attribuzione permanente dell'indirizzo IP della macchina

Se la macchina viene utilizzata in ambiente DHCP, l'indirizzo IP della macchina potrebbe cambiare. Quando ciò accade, non è più possibile inviare le informazioni sul rilascio delle stampe alla macchina.

Aggiunta dell'icona del rilascio delle stampe nella schermata iniziale

Se l'icona di rilascio della stampa è già stata aggiunta, questa impostazione non è necessaria.

1

Toccare [Modifica Home] sul pannello operativo.

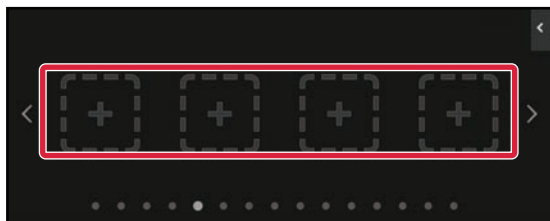
2

Toccare un punto qualsiasi privo di tasti di scelta rapida nella modalità di modifica home.

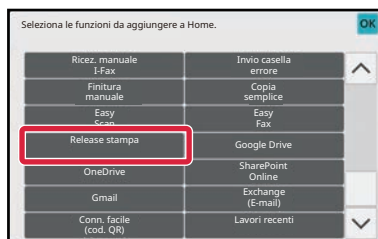
3

Toccare [Release stampa].

4

Toccare il tasto [Mod. fine].

Si chiude la modalità di modifica home e si torna alla schermata iniziale.



INSTALLAZIONE DEL DRIVER DELLA STAMPANTE DELL'UNITÀ PRIMARIA

Installare il driver della stampante dell'unità primaria sul computer. Per le procedure di installazione del driver della stampante, vedere il Guida all'installazione del software.



USO DELLA FUNZIONE DI RILASCIO DELLE STAMPE

Questa sezione spiega come salvare i lavori nell'unità primaria e come selezionare e stampare i lavori da un'unità secondaria.

SALVATAGGIO DI UN LAVORO NELL'UNITÀ PRIMARIA DAL COMPUTER

Quando l'autenticazione dell'utente è abilitata nella macchina, per poter effettuare le stampe, occorre inserire le informazioni utente (nome di accesso, password, ecc.) nella schermata delle impostazioni del driver della stampante.* Per spiegazioni sulle impostazioni, vedere "[FUNZIONI DI STAMPA \(pagina 4-3\)](#)".

* Le informazioni utente necessarie variano in funzione del metodo di autenticazione abilitato. Controllare queste informazioni con l'amministratore della macchina.



- Controllare il formato e il tipo di carta utilizzati per la stampa.
- Selezionare un formato e un tipo di carta supportati dalla macchina da utilizzare.
- Se si seleziona un formato o un tipo di carta non supportati, potrebbe essere impossibile stampare.

In ambiente Windows

1

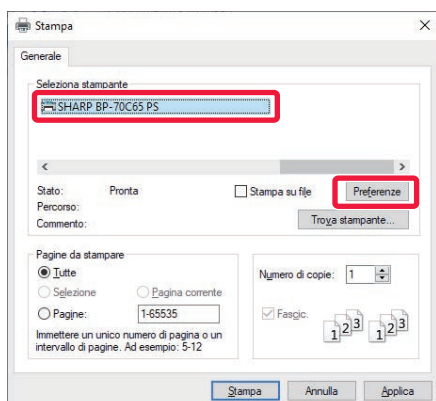

Aprire la finestra delle proprietà del driver della stampante.

- (1) Selezionare il driver della stampante dell'unità primaria.
- (2) Fare clic sul pulsante [Preferenze].



2

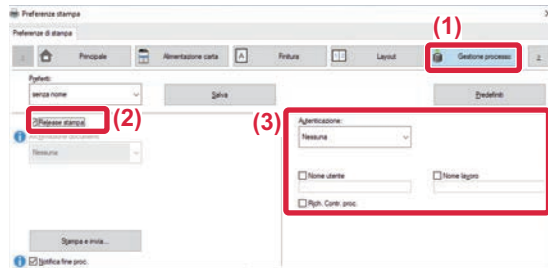

Configurare la funzione di rilascio delle stampe.

- (1) Fare clic sulla scheda [Gestione processo].
- (2) Spuntare la casella di controllo [Release stampa] .
- (3) Inserire le informazioni utente richieste.
Per ulteriori informazioni, vedere "[Impostazioni Autenticazione \(pagina 10-154\)](#)".



- La funzione di rilascio delle stampe non può essere utilizzata contemporaneamente alla funzione di archiviazione dei documenti.
- È possibile cambiare il numero di copie al tempo della stampa.
- Selezionando la casella di controllo [Release stampa] in [Printing Policy] nella scheda [Configuration], quella funzione sarà sempre abilitata e le informazioni sulle varie funzioni non appariranno più nella schermata delle impostazioni di stampa.
- Se la capacità dell'area di salvataggio dell'unità primaria è inferiore a 10 MB, il lavoro non sarà salvato. Eliminare i lavori che non servono e rilanciare la stampa.

3



Selezionare le impostazioni di stampa di cui si necessita, quindi fare clic sul pulsante [OK].

4

Avviare il processo di stampa.

In ambiente macOS

1

Nell'applicazione, selezionare [Stampa] dal menu [File]. Accertarsi di aver selezionato il nome della stampante in uso.



2

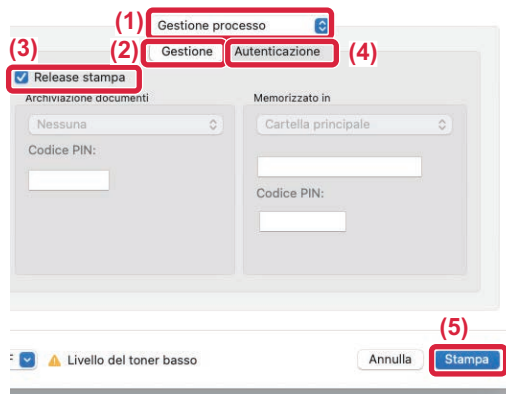

Configurare la funzione di rilascio delle stampe.

- (1) Selezionare [Gestione processo].
- (2) Fare clic su [Gestione].
- (3) Spuntare la casella di controllo [Release stampa] .
- (4) Fare clic su [Autenticazione] e inserire le proprie informazioni utente secondo necessità.

Se l'autenticazione dell'utente non è abilitata, questo punto può essere omissis.

Per ulteriori informazioni, vedere "[Impostazioni Autenticazione \(pagina 10-154\)](#)".

- (5) Selezionare tutte le altre impostazioni di stampa di cui si necessita, quindi fare clic sul pulsante [Stampa].



- La funzione di rilascio delle stampe non può essere utilizzata contemporaneamente alla funzione di archiviazione dei documenti.
- È possibile cambiare il numero di copie al tempo della stampa.
- Se la capacità dell'area di salvataggio dell'unità primaria è inferiore a 10 MB, il lavoro non sarà salvato. Eliminare i lavori che non servono e rilanciare la stampa.

3

Avviare il processo di stampa.



STAMPA/ELIMINAZIONE DI UN LAVORO SALVATO NELL'UNITÀ PRIMARIA DA UN'UNITÀ SECONDARIA

Questa sezione spiega come stampare ed eliminare un lavoro salvato da un'unità secondaria.

1

Toccare il tasto [Release stampa] nella schermata iniziale.

- Appare un elenco dei lavori salvati nell'unità primaria.
- Se l'alimentazione principale dell'unità primaria è spenta, sarà visualizzato un messaggio e non sarà possibile vedere i lavori salvati.

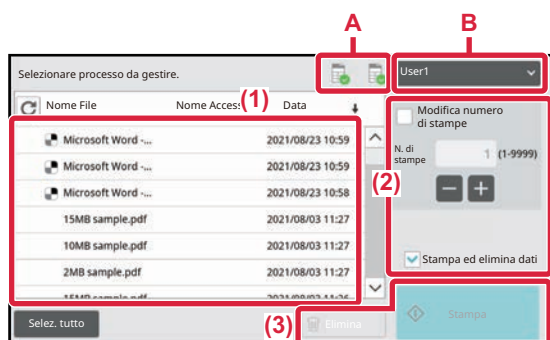
2

Stampare o eliminare il lavoro selezionato.

(1) Toccare il lavoro da stampare o eliminare. La casella di controllo è spuntata .

È possibile selezionare più lavori.

È possibile selezionare tutti i lavori con il tasto [Selez. tutto].

(2) Configurare le impostazioni di stampa.

Per eliminare un lavoro dall'unità primaria dopo la stampa, spuntare la casella di controllo [Stampa ed elimina dati] . (Questo punto non serve quando si elimina solo il lavoro.)

(3) Avviare la stampa o l'eliminazione.

Se si elimina il lavoro, apparirà una schermata di conferma. Selezionare [Si'] per effettuare l'eliminazione.

A: Icona della macchina

Viene visualizzato lo stato della comunicazione con l'unità primaria. Toccando l'icona della macchina, vengono visualizzate informazioni dettagliate.

B: menu a discesa

Appare quando si utilizza la funzione di collaborazione gruppo MFP.

Selezionando un altro gruppo MFP in questo menu a discesa, sono visualizzati i lavori di stampa degli altri gruppi MFP.



Quando l'autenticazione dell'utente è abilitata, vengono visualizzati esclusivamente i lavori di stampa dell'utente che ha effettuato l'accesso.



- Avendo selezionato un'impostazione come, ad esempio, la pinzatura che non può essere eseguita perché l'unità secondaria non possiede l'opzione necessaria, essa sarà ignorata.
- Se il lavoro selezionato è un file PS, sarà stampato soltanto se l'unità secondaria supporta la stampa dei file PS.



APPENDICE

LISTA DELLE SPECIFICHE DEL DRIVER DELLA STAMPANTE

Per informazioni sugli elementi di impostazione, vedere la Guida del driver della stampante.

[SCHERMATA DELLE IMPOSTAZIONI DEL DRIVER DELLA STAMPANTE / CONSULTAZIONE DELLE GUIDA \(pagina 4-6\)](#)



Le specifiche di ciascuna funzione nella versione PPD per Windows e PS per macOS variano a seconda del sistema operativo e dell'applicazione in uso.

Main

Funzione	PCL6	PS	PPD Windows	PS macOS
Copies	1-9999	1-9999	1-9999	1-9999
Collate	Sì	Sì	Sì	Sì
Original Size	Sì	Sì	Sì	Sì
Output Size	Sì	Sì	Sì	Sì
Orientation	Sì	Sì	Sì	Sì
Adatta a formato carta	Sì	Sì	No	Sì
Zoom	Sì	Sì	Sì	Sì
2-Sided	Sì	Sì	Sì	Sì
N-Up	2, 4, 6, 8, 9, 16	2, 4, 6, 8, 9, 16	2, 4, 6, 9, 16	2, 4, 6, 9, 16
Staple	Sì	Sì	Sì	Sì
Document Filing	Sì	Sì	No	Sì



- Zoom (PCL6/PPD Windows): Le proporzioni verticali e orizzontali non possono essere impostate separatamente.
- Pinzatura: Se è installato un finitore o un finitore con cucitrice (anche il modulo di foratura è necessario per utilizzare la relativa funzione).



Paper Source

Funzione	PCL6	PS	PPD Windows	PS macOS
Output Size	Sì	Sì	No	No
Paper Tray	Sì	Sì	Sì	Sì
Paper Type	Sì	Sì	Sì	Sì
Tray Status	Sì	Sì	No	No
Problema slittamento cinghia fusione	Sì	Sì	No	Sì

Finishing

Funzione	PCL6	PS	PPD Windows	PS macOS
Staple/Saddle Stitch	Sì	Sì	Sì	Sì
Punch	Sì	Sì	Sì	Sì
Fold	Sì	Sì	Sì	Sì
Offset	Sì	Sì	Sì	Sì
Output	Sì	Sì	Sì	Sì
Separator Page	Sì	Sì	No	Sì
Taglio	Sì	Sì	No	Sì



- Staple/Punch: Se è installato un finitore o un finitore con cucitrice (anche il modulo di foratura è necessario per utilizzare la relativa funzione).
- Piegatura: Se è installato un finitore con cucitrice.

Layout

Funzione	PCL6	PS	PPD Windows	PS macOS
2-Sided	Sì	Sì	Sì	Sì
Chapter Inserts	Sì	No	No	No
Booklet	Sì	Sì	Sì	Sì
N-Up	N. pagina	2, 4, 6, 8, 9, 16	2, 4, 6, 8, 9, 16	2, 4, 6, 9, 16
	Ripeti	Sì	No	No
	Order	Sì	Sì	No
	Border	Sì	Sì	Sì
	N su 1 con copertina	Sì	No	No
	100% N su 1	Sì	Sì	No
Poster Printing	Sì	Sì	No	No
Print Position	Margin Shift	Da 0 mm a 30 mm (da 0" a 1,2")	Da 0 mm a 30 mm (da 0" a 1,2")	Da 0 mm a 30 mm (da 0" a 1,2")
	Tab Shift	Sì	Sì	No
	Custom	Sì	Sì	No



Gestione processo

Funzione	PCL6	PS	PPD Windows	PS macOS
Risultato di stampa	Sì	Sì	No	Sì
Archiviazione documenti	Sì	Sì	No	Sì
Crea PDF per cercare su PC	Sì	No	No	No
Stampa e invia	Sì	No	No	No
Notifica fine proc.	Sì	Sì	No	No
Autenticazione	Sì	Sì	No	Sì

Inserts

Funzione	PCL6	PS	PPD Windows	PS macOS
Covers/Inserts	Sì	Sì	Sì	Sì
Transparency Inserts	Sì	Sì	No	Sì
Carbon Copy	Sì	Sì	No	No
Tab Paper	Sì	Sì	Sì	Sì



Copertine/Inserti (PPD Windows/PS macOS): È possibile inserire solo le copertine.

Stamp

Funzione	PCL6	PS	PPD Windows	PS macOS
Watermark	Sì	Sì	Sì	Sì
Image Stamp	Sì	Sì	No	No
Overlay	Sì	Sì	No	No
Hidden Pattern	Sì	No	No	No
Copies Stamp	Sì	No	No	No



Qualità immagine

Funzione	PCL6	PS	PPD Windows	PS macOS
Modalità di stampa	Sì	Sì	Sì	Sì
Graphics Mode	Sì	No	No	No
Bitmap Compression	Sì	Sì	No	No
Sharpness	Sì	Sì	Sì	Sì
Screening	Sì	Sì	Sì	Sì
Anti-aliasing	Sì	Sì	No	No
Text To Black	Sì	Sì	No	No
Vector To Black	Sì	Sì	No	No
Toner Save	Sì	Sì	Sì	Sì
Regolazione immagine	Sì	Sì	No	No
Font	Sì	Sì	No	No
Line Width	Sì	No	No	No
Regolazione stile grassetto	Sì	Sì	Sì	Sì



Modo risp. Toner: Questa impostazione potrebbe essere disabilitata in alcune applicazioni e sistemi operativi.



Detailed Settings

Funzione	PCL6	PS	PPD Windows	PS macOS
Mirror Image	No	Sì	Sì	Sì
PS Error Information	No	Sì	Sì	No
PS Pass-Through	No	Sì	No	Sì
Job Compression	No	Sì	No	Sì
Tandem Print	Sì	Sì	No	No
Disable Blank Page Print	Sì	Sì	No	No
Custom Image Registration	Sì	No	No	No
Other Settings				
• Input Resolution	Sì	Sì	No	No
• Shade Pattern	Sì	No	No	No
• Spool Data Format	Sì	Sì	No	No
• Printable Area	Sì	Sì	No	No
• Rip Style	Sì	Sì	No	No
• Duplex Style	Sì	Sì	No	No
• Job Name Shortening	Sì	Sì	No	No
• Use driver to render JPEGs	Sì	Sì	No	No
• Expand	No	No	No	No
• Thicken Fine Lines	Sì	No	No	No
• Fine Text	Sì	Sì	Sì	Sì
• Controllo testo/riga	Sì	Sì	Sì	Sì
• Controllo eliminazione testo/riga	Sì	Sì	Sì	Sì
• Immagine fotografica	Sì	Sì	Sì	Sì
• Ottimizzazione immagine	Sì	Sì	Sì	Sì
• Driver Setting Priority	Sì	Sì	No	No



SPECIFICA DI UN CODICE DI FATTURAZIONE TRAMITE IL DRIVER DI STAMPA

È possibile inserire un codice di fatturazione tramite la stampante della macchina.

Per una descrizione dei codici di fatturazione, vedere "[CODICE DI FATTURAZIONE \(pagina 9-28\)](#)".

ENABLE BILLING CODE

Questa impostazione è necessaria solo in ambiente Windows. (Utilizzabile sempre in ambiente macOS)

1 Fare clic sul pulsante [Opzioni] e successivamente selezionare [Opzioni] → [Dispositivo] → [Dispositivi e stampanti].



- In Windows 11, fare clic sul pulsante [Avvio], selezionare [Bluetooth e dispositivi] → [Stampanti e scanner].
- In Windows 8.1/Windows Server 2012, fare clic con il pulsante destro del mouse sul pulsante [Opzioni], selezionare [Pannello di controllo] → [Visualizza dispositivi e stampanti] (oppure [Dispositivi e stampanti]).

2 Fare clic con il pulsante destro del mouse sull'icona del driver di stampa della macchina e selezionare [Proprietà stampante].

3

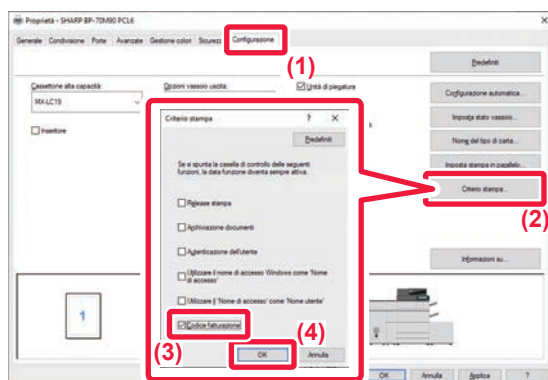

Specificare un codice di fatturazione

- (1) Fare clic sulla scheda [Configuration].
- (2) Fare clic sul tasto [Printing Policy].
- (3) Impostare la casella di controllo [Billing Code] su .
- (4) Fare clic sul tasto [OK].



Windows

Quando la stampa ha inizio, viene visualizzata la schermata di impostazione del codice di fatturazione.

Inserire il codice principale e il codice secondario, quindi fare clic sul pulsante [OK].

Per mantenere il codice di fatturazione specificato, impostare per [Usare sempre questo codice fatturazione].



- È possibile fare clic su [Get Billing Code] per visualizzare l'elenco dei codici di fatturazione della macchina e selezionare il codice desiderato.
- Se si avvia la stampa senza specificare un codice di fatturazione, un codice d'uso viene registrato nel registro lavori.

macOS

(1) Selezionare [Codice fatturazione].

(2) Inserire il codice principale e il codice secondario.



AUTENTICAZIONE TRAMITE SIGN-ON SINGOLO

Quando si impiega l'autenticazione utente, per poter effettuare la stampa da un driver, è necessario inserire il nome utente e la password.

La funzione Sign-on singolo può essere utilizzata quando l'autenticazione Active Directory viene impiegata sia sulla macchina che sul computer.

Quando si sceglie questa funzione e si effettua la stampa dal driver della stampante, il lavoro viene inviato alla macchina usando le informazioni sull'autenticazione impiegate per accedere al computer. In questo modo, quando l'autenticazione utente è abilitata, è possibile stampare i lavori dal driver in tutta semplicità, senza dover inserire il nome utente o la password ogni volta che si stampa.



L'autenticazione tramite Sign-on singolo richiede l'esecuzione dell'autenticazione Active Directory sulla macchina e sul computer. Può essere usata soltanto se sul computer è installato Windows.

IMPOSTAZIONI

Active Directory deve essere abilitato preventivamente sulla macchina. Per informazioni sull'Active Directory, fare riferimento a "[FUNZIONE DI COLLEGAMENTO AI SERVIZI DI DOMINIO ACTIVE DIRECTORY \(pagina 9-27\)](#)". Dopo aver abilitato l'Active Directory, configurare le impostazioni che seguono nel driver della stampante.

(1) Fare clic sul pulsante [Opzioni] e successivamente selezionare [Opzioni] → [Dispositivo] → [Dispositivi e stampanti].

- In Windows 11, fare clic sul pulsante [Avvio], selezionare [Bluetooth e dispositivi] → [Stampanti e scanner].
- In Windows 8.1/Windows Server 2012, fare clic con il pulsante destro del mouse sul pulsante [Opzioni], selezionare [Pannello di controllo] → [Visualizza dispositivi e stampanti] (oppure [Dispositivi e stampanti]).

(2) Fare clic con il tasto destro del mouse sull'icona del driver della stampante della macchina e selezionare [Proprietà stampante].

Appaiono le proprietà della stampante.

(3) Fare clic sulla scheda [Configurazione].

(4) Impostare la casella di controllo [Sign-on singolo] su .

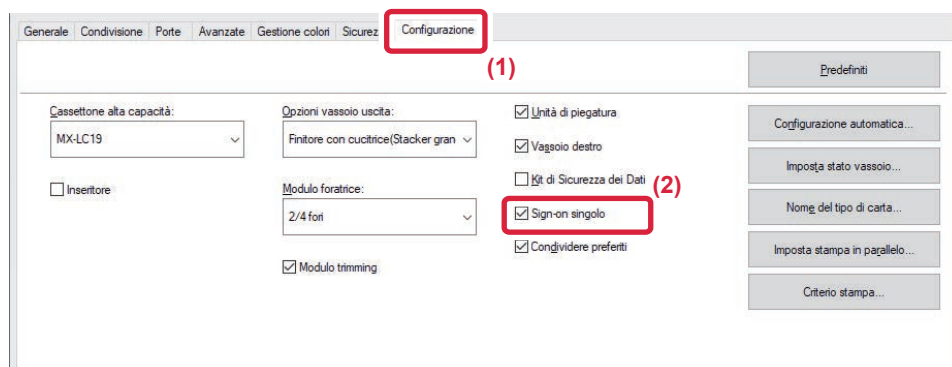



Opzione dell'autenticazione

Per informazioni sul metodo di autenticazione, consultare "[STAMPA QUANDO È ABILITATA LA FUNZIONE DI AUTENTICAZIONE DELL'UTENTE \(pagina 4-8\)](#)".

(1) Fare clic sulla scheda [Gestione processo].

(2) In [Autenticazione], selezionare [Sign-on singolo].



- L'autenticazione Sign-on singolo può anche essere svolta dalla finestra Gestione processo e dalla finestra Autenticazione dell'utente.
- Quando Sign-on singolo è abilitato, non è possibile utilizzare [Stampa e invia].
- Se l'accesso alla macchina è stato effettuato preventivamente, prima di utilizzare la modalità Sign-on singolo, si disporrà delle autorizzazioni dell'account utente utilizzato per l'accesso.
Se la modalità Sign-on singolo viene utilizzata senza effettuare l'accesso alla macchina, le autorizzazioni dell'utente saranno quelle di "Utente". Ciò potrebbe limitare le funzioni a disposizione.
- Se la modalità Sign-on singolo è usata senza effettuare l'accesso alla macchina, il nome utente nel registro lavori sarà il nome impostato dal driver della stampante. Se il nome utente non viene impostato dal driver della stampante, il nome utente nel registro lavori sarà il nome di accesso al computer.



FAX

OPERAZIONI PRELIMINARI ALL'USO DELLA MACCHINA COME FAX

OPERAZIONI PRELIMINARI ALL'USO DELLA MACCHINA COME FAX	5-3
MODALITÀ FAX	5-7
MODALITÀ SEMPLIFICATA (EASY)	5-7
MODALITÀ NORMALE	5-9
SELEZIONE DELLA MODALITÀ FAX	5-10
TASTO [R]	5-10
SEQUENZA DI TRASMISSIONE FAX	5-11

IMMISSIONE DELLE DESTINAZIONI

IMMISSIONE DELLE DESTINAZIONI	5-14
IMMISSIONE DI UN NUMERO DI DESTINAZIONE TRAMITE I TASTI NUMERICI	5-14
RICHIAMO DI UNA DESTINAZIONE DA UNA RUBRICA	5-15
DESTINAZIONI SELEZIONATE	5-17
USO DI UN NUMERO DI RICERCA PER RICHIAMARE UNA DESTINAZIONE	5-18
RICHIAMO DI UNA DESTINAZIONE DA UNA RUBRICA GLOBALE	5-19
RECUPERO DI UNA DESTINAZIONE DA UNA RUBRICA MOBILE	5-21
USO DI UN LOG DI TRASMISSIONE PER RIPETERE L'INVIO	5-23
TRASMISSIONE TRAMITE SELEZIONE A CATENA	5-25

METODI DI TRASMISSIONE DI BASE

METODI DI TRASMISSIONE DI BASE	5-26
METODI DI TRASMISSIONE FAX	5-26
ORIENTAMENTO DELL'ORIGINALE	5-28
RIDUZIONE AUTOMATICA DELL'IMMAGINE TRASMESSA	5-29
FORMATI DI ORIGINALE TRASMISSIBILI	5-29
FORMATO DELL'ORIGINALE POSIZIONATO	5-29
QUANDO LA LINEA È OCCUPATA	5-30
QUANDO SI VERIFICA UN ERRORE DI COMUNICAZIONE	5-30
MODO CONFERMA DEST. FAX	5-31
CONTROLLO DELL'IMMAGINE DA TRASMETTERE	5-32
METODI DI TRASMISSIONE FAX	5-33
USO DELL'ALIMENTATORE AUTOMATICO DEI DOCUMENTI PER LA TRASMISSIONE	5-33
USO DELL'ALIMENTATORE AUTOMATICO DEI DOCUMENTI PER LA MODALITÀ TX DIRETTA	5-35
USO DEL PIANO DOCUMENTI PER LA TRASMISSIONE	5-37
USO DEL PIANO DOCUMENTI PER INVIARE UN FAX IN MODALITÀ TX DIRETTA	5-39
TRASMISSIONI CON USO DELL'ALTOPARLANTE	5-41
INVIO DELLO STESSO FAX A PIÙ DESTINAZIONI (TRASMISSIONE BROADCAST)	5-42

NUOVO TENTATIVO DI INVIO ALLE DESTINAZIONI DELLA TRASMISSIONE BROADCAST NON RIUSCITA	5-45
INVIO DI UN FAX DIRETTAMENTE DA UN COMPUTER (PC-Fax)	5-46
CANCELLAZIONE DI UN LOG DI TRASMISSIONE	5-47
IMPOSTAZIONE DELLA SCANSIONE DEGLI ORIGINALI	5-47
SCANSIONE AUTOMATICA DELLE DUE FACCIATE DI UN ORIGINALE (Originale 2 facc)	5-47
RILEVAMENTO AUTOMATICO	5-49
IMPOSTAZIONE DEL FORMATO DI SCANSIONE DELL'ORIGINALE NEL FORMATO CARTA	5-50
IMPOSTAZIONE DEL FORMATO DI SCANSIONE DELL'ORIGINALE TRAMITE VALORI NUMERICI	5-52
MEMORIZZAZIONE DEI FORMATI DI USO PIÙ FREQUENTE	5-54
IMPOSTAZIONE DEL FORMATO DI INVIO DELL'IMMAGINE	5-58
MODIFICA DELL'ESPOSIZIONE	5-60
MODIFICA DELLA RISOLUZIONE	5-61

RICEZIONE DI FAX

RICEZIONE DI UN FAX	5-62
RICEZIONE AUTOMATICA DI UN FAX	5-62
RICEZIONE MANUALE DI UN FAX	5-64
STAMPA DI DATI RICEVUTI	5-65
STAMPA DI UN FAX PROTETTO DA CODICE PIN (Memorizzazione impostazione per Stampa dati ricevuti)	5-65
STAMPA DEI DATI RICEVUTI A UN ORARIO SPECIFICATO	5-67
CONTROLLO DELL'IMMAGINE PRIMA DELLA STAMPA	5-68
INOLTRO DI DATI RICEVUTI	5-70
INOLTRO DI FAX RICEVUTI (INOLTRO DATI FAX)	5-70
INOLTRO DI DATI RICEVUTI A DESTINAZIONI PREIMPOSTATE (IMPOSTAZIONE ROUTING IN INGRESSO)	5-72
SALVATAGGIO DEI FAX RICEVUTI NELL'ARCHIVIO DELLA MACCHINA (INSTRADAMENTO IN ENTRATA)	5-76
INOLTRO MANUALE DEI DATI RICEVUTI	5-78
SALVATAGGIO DEI DATI RICEVUTI	5-79

ALTRE FUNZIONI

FUNZIONI COMUNI	5-80
MEMORIZZAZIONE DELLE OPERAZIONI DEL FAX (PROGRAMMA)	5-81
ESECUZIONE DELLA TRASMISSIONE FAX E DELLA RICEZIONE IN REMOTO	5-84
CHIAMATA DI UN FAX E INIZIO DELLA RICEZIONE (POLLING O RACCOLTA)	5-84
AVVIO MANUALE DELLA RICEZIONE IN POLLING	5-86
FUNZIONI CORRELATE AL MITTENTE	5-87





AGGIUNTA DEI DATI DEL MITTENTE AI FAX (INVIO PROPRIO NUMERO FAX)	5-87	I DATI RICEVUTI NON VENGONO STAMPATI	5-118
MODIFICA TEMPORANEA DEI DATI DEL MITTENTE (SELEZIONE PROPRIO NOME)	5-89	IL FAX RICEVUTO VIENE STAMPATO	5-118
USO SPECIFICO SUPPOSTO	5-91	VERIFICA DELLE ATTIVITÀ DI INVIO DI IMMAGINI . . .	5-119
MODIFICA DELLE IMPOSTAZIONI DI STAMPA PER IL RAPPORTO DI TRANSAZIONE (RAPPORTO DI TRANSAZIONE)	5-91	STAMPA DI RAPPORTI ATTIVITÀ DI INVIO IMMAGINI . . .	5-119
FUNZIONI DI RACCOLTA MEMORIA	5-93	INFORMAZIONI RIPORTATE NELLA COLONNA RISULTATI	5-119
INVIO DI UN FAX IN SEGUITO ALLA RICHIESTA DI POLLING DI UN'ALTRA MACCHINA (RACCOLTA MEMORIA)	5-93		
LIMITAZIONE DELL'ACCESSO IN POLLING (IMPOSTAZIONE SICUREZZA RACCOLTA)	5-94		
SCANSIONE DI UN DOCUMENTO NELLA RACCOLTA MEMORIA	5-94		
CONTROLLO DEL DOCUMENTO NELLA CASELLA PUBBLICA	5-96		
CANCELLAZIONE DI UN DOCUMENTO DALLA CASELLA PUBBLICA	5-97		
ESECUZIONE DELLA COMUNICAZIONE F-CODE			
COMUNICAZIONE F-CODE	5-98		
COMUNICAZIONE F-CODE	5-98		
CREAZIONE DI CASELLE DI MEMORIA NELLA MACCHINA PER LA COMUNICAZIONE F-CODE	5-99		
COMPOSIZIONE F-CODE	5-100		
TRASMISSIONE CONFIDENZIALE F-CODE	5-101		
TRASMISSIONE CONFIDENZIALE CON F-CODE . . .	5-101		
CONTROLLO DI FAX RICEVUTI CON RICEZIONE CONFIDENZIALE F-CODE	5-103		
RICEZIONE IN POLLING CON F-CODE	5-105		
SCANSIONE DI UN DOCUMENTO IN UNA CASELLA DI MEMORIA F-CODE PER LA TRASMISSIONE IN POLLING 5-107			
CONTROLLO DEL DOCUMENTO NELLA CASELLA DEL POLLING DI MEMORIA F-CODE	5-109		
CANCELLAZIONE DI UN DOCUMENTO MEMORIZZATO PER LA TRASMISSIONE IN POLLING F-CODE	5-110		
RICHIESTA DI TRASMISSIONE RELAY CON F-CODE	5-111		
TRASMISSIONE BROADCAST RELAY CON F-CODE	5-113		
USO DI UN TELEFONO ESTERNO			
COLLEGAMENTO DI UN TELEFONO ESTERNO	5-114		
COLLEGAMENTO DI UN TELEFONO ESTERNO . . .	5-114		
RICEZIONE DI UN FAX DOPO LA RISPOSTA A UNA CHIAMATA SUL TELEFONO ESTERNO (RICEZIONE REMOTA)	5-115		
EFFETTUARE E RICEVERE CHIAMATE TELEFONICHE . .	5-116		
VERIFICA DELLO STATO DI COMUNICAZIONE			
LAVORI FAX	5-117		
LAVORI DI TRASMISSIONE/RICEZIONE COMPLETATI	5-118		
LAVORI DI RICEZIONE FAX	5-118		
LAVORI DI TRASMISSIONE PROGRAMMATA	5-118		
LAVORI DI RITRASMISSIONE	5-118		
LAVORI DI RICEZIONE QUANDO È ATTIVA L'IMPOSTAZIONE ROUTING IN INGRESSO	5-118		



OPERAZIONI PRELIMINARI ALL'USO DELLA MACCHINA COME FAX

OPERAZIONI PRELIMINARI ALL'USO DELLA MACCHINA COME FAX

Per utilizzare la macchina come fax, collegare la linea telefonica e configurare il tipo di linea telefonica.



Per poter utilizzare la funzione fax, è necessario aver installato il kit di espansione fax.

1

Collegamento alla linea telefonica.

Inserire la spina di una estremità del cavo telefonico nella presa dedicata (LINE) della macchina come illustrato, fino a udire lo scatto, quindi inserire l'altra spina nella presa telefonica a parete fino allo scatto.

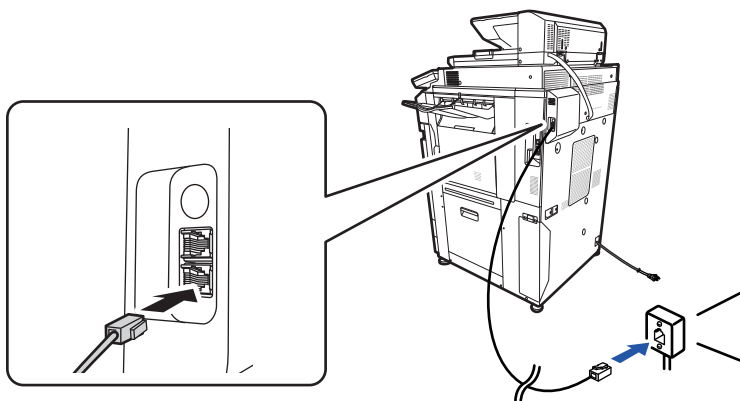

In alcuni paesi, è necessario utilizzare un adattatore per collegare il cavo telefonico alla spina telefonica a parete, come illustrato nell'immagine.

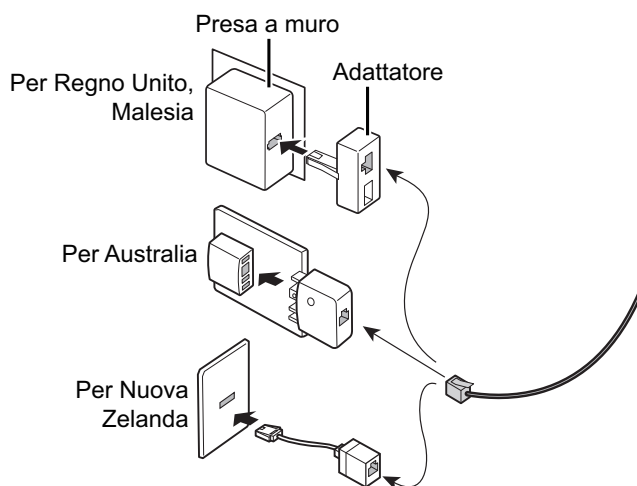

Se il cavo di collegamento non è collegato correttamente, verrà visualizzato il messaggio "Invio non riuscito. Verificare connessione di rete" tentando di inviare un fax. Collegare correttamente il cavo di collegamento.





2

Verificare che l'interruttore di alimentazione principale si trovi nella posizione " | ".

Quando la spia dell'alimentazione principale è accesa, l'interruttore di alimentazione principale si trova in posizione " | ". Se la spia dell'alimentazione principale non è accesa, spostare l'interruttore dell'alimentazione principale sulla posizione " | ", quindi premere il pulsante [ACCENSIONE] sul pannello di controllo.

[ACCENSIONE \(pagina 1-11\)](#)



Quando "Impostazioni (amministratore)" → [Impostazioni di sistema] → [Impostazioni Invio Immagine] → [Impostazioni Fax] → [Impostazioni Condizioni] → [Attivazione automatica stampa] è attivato, anche con alimentazione della macchina disinserita (interruttore di alimentazione principale su ON), alla ricezione di un fax, la macchina si accenderà automaticamente e trasmetterà i dati ricevuti. Quando [Attivazione automatica stampa] è disabilitato e il pulsante [Accensione] è spento, i dati ricevuti vengono memorizzati nella macchina e saranno trasmessi solo dopo l'inserimento dell'accensione.



Se si intende utilizzare la funzione fax, e in particolare si intende usare di notte la ricezione o trasmissione programmata, non spegnere la macchina con l'interruttore di alimentazione principale.

3

Impostazione del tipo di linea telefonica.

Impostare la modalità di composizione della macchina in modo che corrisponda al tipo di linea telefonica in uso.

* Se l'impostazione non è corretta, potrebbero verificarsi errori di composizione o chiamate a destinazioni errate.



• Per impostare automaticamente il tipo di linea telefonica

In "di impostazione (amministratore)", selezionare [Impostazioni di sistema] → [Impostazioni Invio Immagine] → [Impostazioni Fax] → [Impostazioni Di Default] → [Impostazione Modo Chiamata] e toccare il tasto [Selez. Autom.].

• Se necessario, è possibile impostare manualmente il tipo di linea telefonica:

• Questa impostazione può essere attivata solo in Canada.

• Collegandosi a una linea digitale, quando la rete linea digitale è abilitata, il livello di rumore è di 15 dB massimo in caso di connessione a una linea digitale. In modalità di impostazione (amministratore) selezionare [Impostazioni di sistema] → [Impostazioni Invio Immagine] → [Impostazioni Fax] → [Impostazioni Di Default] → [Rete linea digitale].

4

Controllo di data e ora.

Verificare che sulla macchina siano impostate la data e l'ora corrette.



Per impostare la data e l'ora della macchina:

In "Impostazioni", selezionare [Impostazioni di sistema] → [Impostazioni comuni] → [Controllo Periferica] → [Regolaz. Orologio].



5

Memorizzazione del numero di fax del mittente.

Memorizzare il nome del mittente in [Nome Mittente] e il numero di fax in [Fax No.]. Assicurarsi di configurare queste informazioni, poiché sono necessarie per la comunicazione.



Per memorizzare il nome e l'indirizzo del mittente:

In modalità di impostazione (amministratore) selezionare [Impostazioni di sistema] → [Impostazioni Invio Immagine] → [Impostazioni comuni] → [Own Number and Name Set] → [Registrazione dati mittente].

Memorizzazione di indirizzi di destinazione per ogni modalità di scansione nella rubrica

Quando si utilizza il fax, è utile memorizzare precedentemente gli indirizzi nella rubrica.

Per sapere come utilizzare le rubriche e come memorizzare gli indirizzi, vedere l'argomento seguente.

[RUBRICA \(pagina 6-15\)](#)

[MEMORIZZAZIONE DEGLI INDIRIZZI MEDIANTE IMMISSIONE DIRETTA \(pagina 6-20\)](#)

[MEMORIZZAZIONE DEGLI INDIRIZZI TRAMITE RICERCA GLOBALE \(pagina 6-21\)](#)

[MEMORIZZAZIONE DEGLI INDIRIZZI DA FAX O LOG DI INVIO IMMAGINI \(pagina 6-23\)](#)

[MEMORIZZAZIONE DEI GRUPPI \(pagina 6-25\)](#)



MODALITÀ FAX

La modalità fax è duplice: modalità semplice e modalità normale.

La modalità semplice è limitata alle funzioni utilizzate di frequente, che permettono di eseguire agevolmente la maggior parte dei lavori di trasmissione fax.

Se occorre selezionare impostazioni dettagliate o funzioni speciali, utilizzare la modalità normale. In modalità normale è possibile utilizzare tutte le funzioni.

MODALITÀ SEMPLIFICATA (EASY)

La modalità semplificata consente di selezionare le impostazioni di base per il fax.

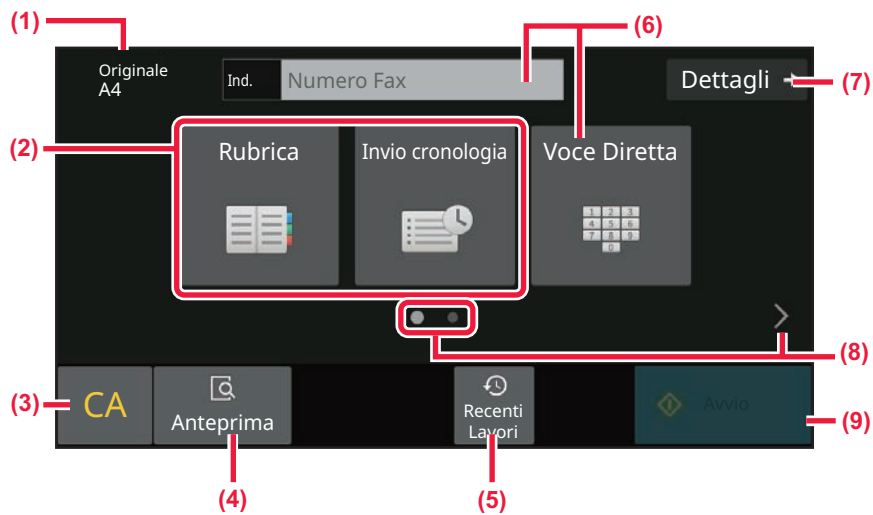

- (1) Visualizza il formato dell'originale posizionato.
- (2) Seleziona un indirizzo.
 - ▶ [IMPOSTAZIONE DEL FORMATO DI SCANSIONE DELL'ORIGINALE NEL FORMATO CARTA \(pagina 5-50\)](#)
 - ▶ [IMPOSTAZIONE DEL FORMATO DI SCANSIONE DELL'ORIGINALE TRAMITE VALORI NUMERICI \(pagina 5-52\)](#)
- (3) Ripristina l'indirizzo e le impostazioni.
- (4) Digitalizza l'originale per l'anteprima.
 - ▶ [SCHERMATA DI ANTEPRIMA \(pagina 2-12\)](#)
- (5) È possibile caricare l'impostazione del lavoro usato di recente.
 - ▶ [PANNELLO DI CONTROLLO \(pagina 1-7\)](#)
- (6) Toccare questo tasto per visualizzare i tasti numerici.
- (7) Passare in modalità normale.
 - ▶ [MODALITÀ NORMALE \(pagina 5-9\)](#)
- (8) Modifica il display delle funzioni.
- (9) Avvia immediatamente l'invio di un fax.



(10) Selezionare la funzione da impostare.

In modalità semplificata (Easy), è possibile selezionare le seguenti funzioni.

- [IMPOSTAZIONE DELLA SCANSIONE DEGLI ORIGINALI \(pagina 5-47\)](#)
- [MODIFICA DELL'ESPOSIZIONE \(pagina 5-60\)](#)
- [MODIFICA DELLA RISOLUZIONE \(pagina 5-61\)](#)



• **Per selezionare una funzione in modalità semplificata (Easy)**

In "Impostazioni", selezionare [Impostazioni di sistema] → [Impostazioni comuni] → [Impostazioni Pann. Operat.] → [Impost. modalità facile] → [Easy Fax].

• **Annullamento del messaggio di avvertenza visualizzato passando dalla modalità semplice a quella normale**

In "Impostazioni (amministratore)", selezionare [Impostazioni di sistema] → [Impostazioni comuni] → [Impostazioni Pann. Operat.] → [Impost. modalità facile] → [Mostra un messaggio di conferma selezionando "Dettagli" in Mod. Facile] per disabilitare questa impostazione.



MODALITÀ NORMALE

La modalità normale consente di selezionare qualsiasi impostazione delle funzioni da utilizzare per il fax.

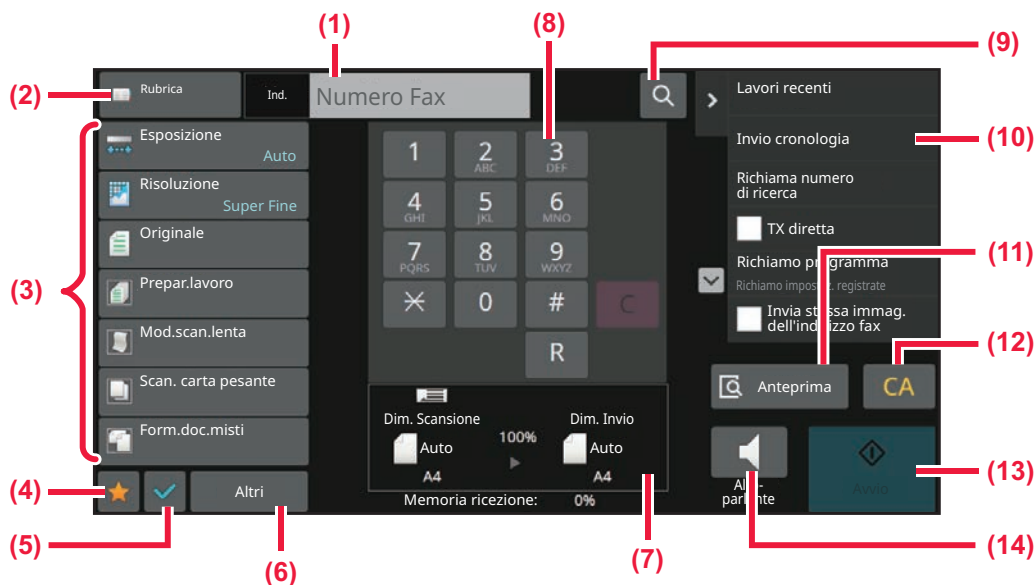

- (1) Toccare per visualizzare i tasti numerici.
- (2) Consente di visualizzare la rubrica e immettere un destinatario.
- (3) Consente di modificare le impostazioni fax.
- (4) Visualizza l'elenco dei tasti di impostazione. È possibile registrare parametri della categoria [Altri], programmi e altre impostazioni utilizzati di frequente.
- (5) Controllare le impostazioni attuali.
- (6) Visualizza l'elenco dei tasti indicati sopra, fatta eccezione per quelli funzione.
- (7) Visualizza i formati dell'originale e dei dati da inviare.
- (8) Consente di digitare un numero di fax.
- (9) Trova un indirizzo.
- (10) Visualizza le funzioni disponibili in modalità fax.
- (11) Digitalizza l'originale per l'anteprima.
▶ [SCHERMATA DI ANTEPRIMA \(pagina 2-12\)](#)
- (12) Ripristina l'indirizzo e le impostazioni.
- (13) Avvia immediatamente l'invio di un fax.
- (14) Collega una linea prima di avviare l'invio di un fax.



SELEZIONE DELLA MODALITÀ FAX

Cambiare la modalità fax in un'altra modalità come spiegato in [CAMBIO DI MODALITÀ \(pagina 2-11\)](#).

TASTO [R]

Quando la macchina è collegata a un PBX, è possibile abilitare "Impostazione PBX" per collegarsi automaticamente alla linea esterna ogni volta che si esegue la normale selezione. Quando l'impostazione PBX è abilitata, il tasto [R] viene visualizzato nella schermata di base. Per comporre un numero interno al proprio PBX, toccare il tasto [R] prima della composizione per annullare provvisoriamente l'"Impostazione PBX".

In modalità semplificata (Easy)

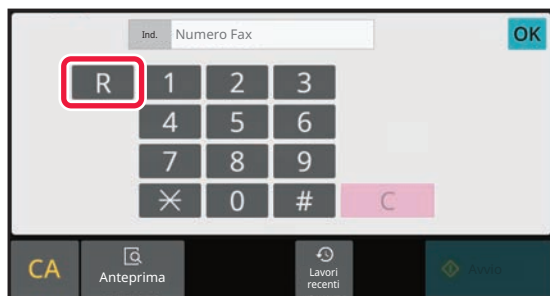

In modalità normale

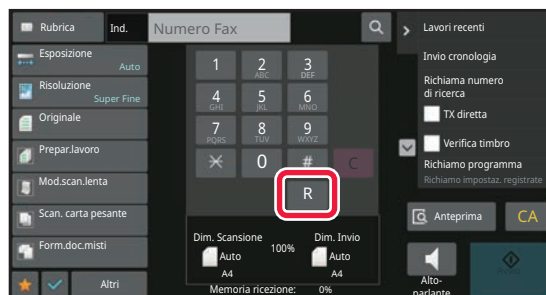

- Questa impostazione può essere attivata solo in Germania.
- Il tasto [R] può essere incluso in un numero fax memorizzato in un tasto a sfioramento.
- Quando si tocca il tasto [Altoparlante], l'"Impostazione PBX" è provvisoriamente annullata e il tasto [R] non viene visualizzato.
- Quando si tocca il tasto [R] prima della composizione, non è possibile utilizzare un F-code (indirizzo secondario e codice di accesso). Analogamente, non è possibile utilizzare un tasto a sfioramento in cui sia memorizzato un F-code (indirizzo secondario e codice di accesso).



Impostazioni di sistema (Amministratore): Impostazione PBX
È utilizzato per abilitare Impostazione PBX.



SEQUENZA DI TRASMISSIONE FAX

Questa sezione spiega la procedura di base per inviare un fax.

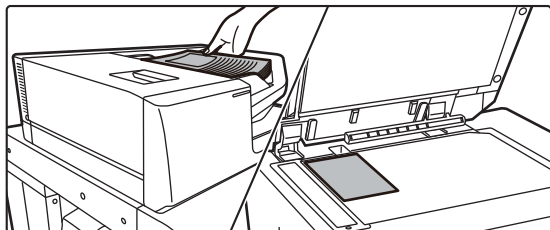
1

Posizionare l'originale.

Posizionare l'originale nel vassoio dell'alimentatore automatico dei documenti oppure sul piano documenti.

[ALIMENTATORE AUTOMATICO DEI DOCUMENTI \(pagina 1-40\)](#)

[LASTRA DI ESPOSIZIONE \(pagina 1-46\)](#)

2

Immettere il numero di fax di destinazione.

Toccare i tasti numerici per immettere direttamente il numero di destinazione oppure eseguire una ricerca tramite rubrica o numero.

In modalità semplificata (Easy)

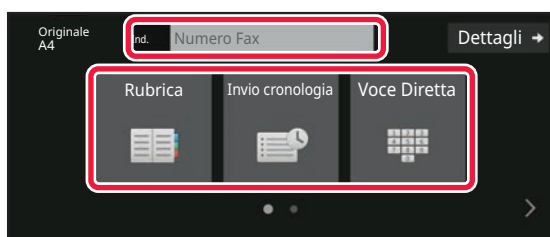

- [IMMISSIONE DI UN NUMERO DI DESTINAZIONE TRAMITE I TASTI NUMERICI \(pagina 5-14\)](#)
- [RICHIAMO DI UNA DESTINAZIONE DA UNA RUBRICA \(pagina 5-15\)](#)
- [USO DI UN LOG DI TRASMISSIONE PER RIPETERE L'INVIO \(pagina 5-23\)](#)
- [RECUPERO DI UNA DESTINAZIONE DA UNA RUBRICA MOBILE \(pagina 5-21\)](#)

In modalità normale

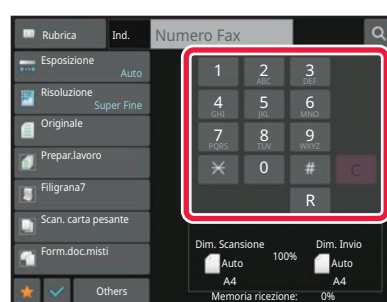

- [IMMISSIONE DI UN NUMERO DI DESTINAZIONE TRAMITE I TASTI NUMERICI \(pagina 5-14\)](#)
- [RICHIAMO DI UNA DESTINAZIONE DA UNA RUBRICA \(pagina 5-15\)](#)
- [USO DI UN NUMERO DI RICERCA PER RICHIAMARE UNA DESTINAZIONE \(pagina 5-18\)](#)
- [RICHIAMO DI UNA DESTINAZIONE DA UNA RUBRICA GLOBALE \(pagina 5-19\)](#)
- [RECUPERO DI UNA DESTINAZIONE DA UNA RUBRICA MOBILE \(pagina 5-21\)](#)
- [USO DI UN LOG DI TRASMISSIONE PER RIPETERE L'INVIO \(pagina 5-23\)](#)



3

Configurare le impostazioni.

Per l'originale specificare il formato di scansione, l'esposizione, la risoluzione e altro ancora. Se necessario, è possibile fare riferimento alle seguenti funzioni per l'impostazione.

In modalità semplificata (Easy)



- [SCANSIONE DI ORIGINALI \(pagina 6-138\)](#)
- [MODIFICA DELL'ESPOSIZIONE \(pagina 5-60\)](#)
- [MODIFICA DELLA RISOLUZIONE \(pagina 5-61\)](#)

In modalità normale



- [IMPOSTAZIONE DEL FORMATO DI SCANSIONE DELL'ORIGINALE TRAMITE VALORI NUMERICI \(pagina 5-52\)](#)
- [SCANSIONE DI ORIGINALI \(pagina 6-138\)](#)
- [SCANSIONE AUTOMATICA DELLE DUE FACCIATE DI UN ORIGINALE \(Originale 2 facc\) \(pagina 5-47\)](#)
- [RILEVAMENTO AUTOMATICO \(pagina 5-49\)](#)
- [IMPOSTAZIONE DEL FORMATO DI SCANSIONE DELL'ORIGINALE TRAMITE VALORI NUMERICI \(pagina 5-52\)](#)
- [IMPOSTAZIONE DEL FORMATO DI INVIO DELL'IMMAGINE \(pagina 5-58\)](#)
- [MODIFICA DELL'ESPOSIZIONE \(pagina 5-60\)](#)
- [MODIFICA DELLA RISOLUZIONE \(pagina 5-61\)](#)
- [SCANSIONE DI PIÙ ORIGINALI CONTEMPORANEAMENTE \(PREPARAZ. LAVORO\) \(pagina 6-120\)](#)
- [SCANSIONE DI UN ORIGINALE SOTTILE \(SCANS. LENTA\) \(pagina 6-141\)](#)
- [SCANSIONE DI ORIGINALI CON FORMATI DIVERSI \(ORIG. FORMATI MISTI\) \(pagina 6-105\)](#)
- [CONTROLLO DEL NUMERO DI FOGLI ORIGINALI DIGITALIZZATI PRIMA DELLA TRASMISSIONE \(CONTEGGIO ORIGINALE\) \(pagina 6-148\)](#)
- [ALTRE FUNZIONI \(pagina 5-80\)](#)



4

Inviare l'originale.

Toccare il tasto [Avvio].



- Per controllare l'anteprima di un'immagine digitalizzata, toccare il tasto [Anteprima] prima del tasto [Avvio].
- **Quando l'originale si trova sul piano documenti:**
 - Durante il normale invio di un fax (trasmissione da memoria)
Ripetere i passaggi per collocare e digitalizzare gli originali tante volte quanti sono gli originali. Al termine della scansione di tutti gli originali, toccare il tasto [Fine Lettura].
 - Invio del fax in modalità di trasmissione diretta
Questa modalità non consente la scansione di originali con più pagine. Toccare il tasto [Avvio] per avviare la trasmissione.
 - In modalità normale, se si tocca il tasto [File] o [Quick File] sul pannello operativo prima di iniziare la trasmissione fax, è possibile salvare l'originale digitalizzato come dati.

[FILE RAPIDO \(pagina 7-11\)](#)

[FILE \(pagina 7-12\)](#)



IMMISSIONE DELLE DESTINAZIONI

IMMISSIONE DELLE DESTINAZIONI

Questa sezione spiega come immettere una destinazione dalla schermata iniziale della modalità semplificata.

[MODALITÀ SEMPLIFICATA \(EASY\) \(pagina 5-7\)](#)

IMMISSIONE DI UN NUMERO DI DESTINAZIONE TRAMITE I TASTI NUMERICI

1

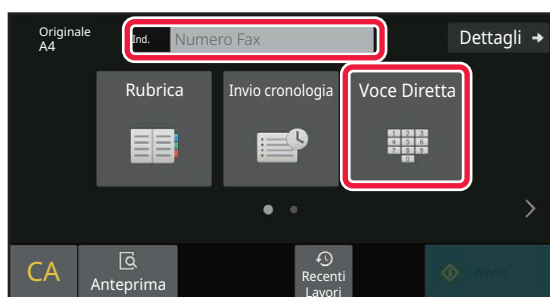

Toccare il tasto [Voce Diretta] o [Numero Fax] per immettere il numero di fax di destinazione.

Se si desidera specificare più destinazioni, toccare **[+]** e immettere il numero di fax successivo.

Se si digita un numero errato, toccare il tasto **[C]** per cancellare il numero e digitarlo nuovamente.

Inserimento di una pausa tra le cifre di un numero.

Inserire una pausa dopo il numero utilizzato per uscire da un PBX (ad esempio, dopo lo "0") o dopo il prefisso internazionale quando si chiama un numero estero.

1

Toccare il tasto [Pausa].

Toccando una volta il tasto [Pausa], viene inserito un trattino "-".



Se si desidera inserire una pausa tra le cifre del numero:

Inserire una pausa dopo il numero utilizzato per uscire da un PBX (ad esempio, dopo lo "0") o dopo il prefisso internazionale quando si chiama un numero estero.

Al momento dell'immissione del numero di fax di destinazione, tra i tasti numerici viene visualizzato il tasto [Pausa]. Toccando una volta il tasto [Pausa], viene inserito un trattino "-".



Per impostare la durata della pausa:

In "Impostazioni", selezionare [Impostazioni di sistema] → [Impostazioni Invio Immagine] → [Impostazioni Fax] → [Impostazioni Di Default] → [Impostazione Tempo Pausa].









RICHIAMO DI UNA DESTINAZIONE DA UNA RUBRICA

Il numero di fax di destinazione viene richiamato semplicemente toccando il tasto a sfioramento corrispondente alla destinazione nella schermata della rubrica (selezione rapida). (Selezione rapida)

È inoltre possibile memorizzare più numeri di fax in un tasto a sfioramento, al fine di richiamare tutti i numeri semplicemente toccando un tasto. Questo metodo di selezione è utile quando si desidera inviare un fax (o eseguire il polling) a più destinatari.

Se, oltre alle destinazioni fax, vengono memorizzate le destinazioni di altre modalità di scansione, su ciascun tasto a sfioramento viene visualizzata un'icona relativa alla modalità insieme al nome della destinazione.

	Fax
	Scansione per e-mail
	Internet fax (Direct SMTP)
	Scansione su FTP
	Scansione su Cartella di rete
	Scansione su desktop
	Tasto gruppo con più destinazioni

- Per informazioni sulla rubrica, vedere "[RUBRICA \(pagina 6-15\)](#)".
- Per informazioni sulla procedura di memorizzazione di un indirizzo nella rubrica, vedere "[MEMORIZZAZIONE DEGLI INDIRIZZI MEDIANTE IMMISSIONE DIRETTA \(pagina 6-20\)](#)", "[MEMORIZZAZIONE DEGLI INDIRIZZI TRAMITE RICERCA GLOBALE \(pagina 6-21\)](#)", "[MEMORIZZAZIONE DEGLI INDIRIZZI DA FAX O LOG DI INVIO IMMAGINI \(pagina 6-23\)](#)", "[MEMORIZZAZIONE DEI GRUPPI \(pagina 6-25\)](#)".

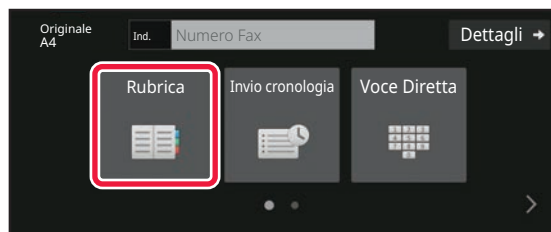
1

Toccare il tasto [Rubrica].



2

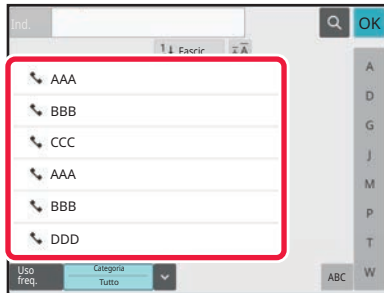

Toccare il tasto a sfioramento del contatto o del gruppo che comprende la destinazione fax.

- Le destinazioni visualizzate nell'elenco possono essere ridotte in base a uso frequente, categorie, indici e parole chiave. (In modalità normale, è possibile ridurre le destinazioni per tipo di lavoro.)
- Toccare [Fascic] per consentire la modifica dell'ordine delle destinazioni visualizzate nell'elenco.
- Quando si aggiunge una destinazione, toccare un altro tasto a sfioramento.
- Se vengono selezionate o specificate due o più destinazioni, il numero totale di indirizzi viene visualizzato accanto all'indirizzo.
- Anche se è selezionata una singola destinazione, quando la destinazione è un contatto o un gruppo per cui sono memorizzati più indirizzi viene visualizzato il numero di indirizzi.
- Per ulteriori informazioni, vedere "[RUBRICA \(pagina 6-15\)](#)".



• Se si seleziona una destinazione non corretta:

Toccare di nuovo il tasto per annullare la selezione.

• Per cancellare una destinazione selezionata

Selezionare la destinazione che si desidera cancellare nella schermata di elenco delle destinazioni, quindi toccare il tasto [Cancella].



- Per selezionare una destinazione dal log di trasmissione, toccare il tasto [Invio cronologia].

[USO DI UN LOG DI TRASMISSIONE PER RIPETERE L'INVIO \(pagina 5-23\)](#)

- Per controllare le destinazioni inserite, toccare il tasto [Contr. Indir.].

[DESTINAZIONI SELEZIONATE \(pagina 5-17\)](#)

- La destinazione per la trasmissione può essere selezionata toccando una destinazione memorizzata.

- Se gli indirizzi comprendono un indirizzo che non si è autorizzati a utilizzare, alla pressione del tasto [Avvio] viene visualizzato un messaggio. Per inviare solo agli indirizzi consentiti, premere il tasto [OK] e quindi il tasto [Inv. per invio].

In modalità normale

- Toccare il tasto a sfioramento, quindi toccare [Visualizza informazioni registrate] sul pannello operativo per visualizzare le informazioni dettagliate.

- Per recuperare una destinazione mediante un numero di ricerca, toccare [Richiama numero di ricerca] sul pannello operativo.

[USO DI UN LOG DI TRASMISSIONE PER RIPETERE L'INVIO \(pagina 5-23\)](#)

- Per recuperare una destinazione da una rubrica globale, toccare [Ricerca Indiriz. Globale] sul pannello operativo.

[RICHIAMO DI UNA DESTINAZIONE DA UNA RUBRICA GLOBALE \(pagina 5-19\)](#)



Per eseguire l'invio a un indirizzo in una modalità diversa da quella corrente

In "di impostazione (amministratore)", rimuovere il segno di spunta da [Impostazioni di sistema] → [Impostazioni Invio Immagine] → [Impostazioni comuni] → [Impostazioni Condizioni] → [Selezione Rubrica Predefinita] → [Applica indirizzi solo modalità invio].



DESTINAZIONI SELEZIONATE

Se sono selezionate più destinazioni, è possibile visualizzare e controllare le destinazioni. È inoltre possibile eliminare una destinazione (annullandone la selezione), se necessario.

1

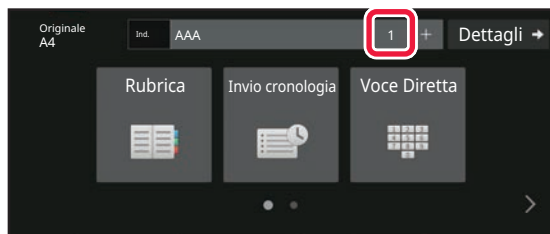

Toccare il tasto **Tutte Le Destin..**

2

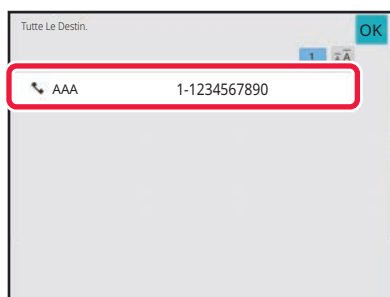

Confermare la destinazione.

Al termine della procedura di conferma, toccare **OK**.



- Per confermare le informazioni dettagliate come, ad esempio, il tipo o il nome della destinazione specificata, toccare il tasto a sfioramento della destinazione, quindi toccare il tasto [Info.].
- Se è incluso un indirizzo che non si è autorizzati a utilizzare, sull'indirizzo viene visualizzato un simbolo di proibizione.

ELIMINAZIONE DI DESTINAZIONI SPECIFICHE

Selezionare l'indirizzo e toccare il tasto [Cancella].

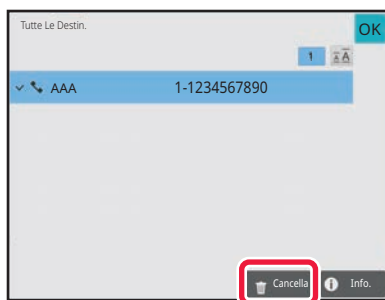

Se l'originale è stato posizionato sul piano documenti ed è stato toccato il tasto [Avvio], non è possibile eliminare un indirizzo mentre si modificano le impostazioni.



USO DI UN NUMERO DI RICERCA PER RICHIAMARE UNA DESTINAZIONE

È possibile utilizzare il numero di ricerca per specificare una destinazione memorizzata in una rubrica.

1

Toccare il tasto [Dettagli] per passare alla modalità normale.

[MODALITÀ SEMPLIFICATA \(EASY\) \(pagina 5-7\)](#)

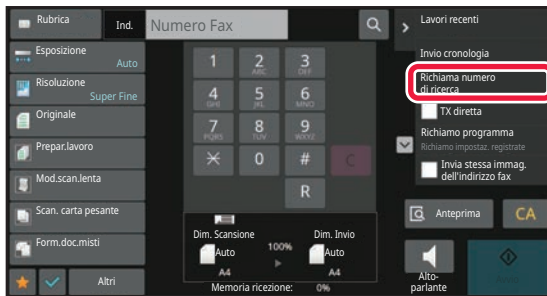
2

Toccare [Richiama numero di ricerca] sul pannello operativo.

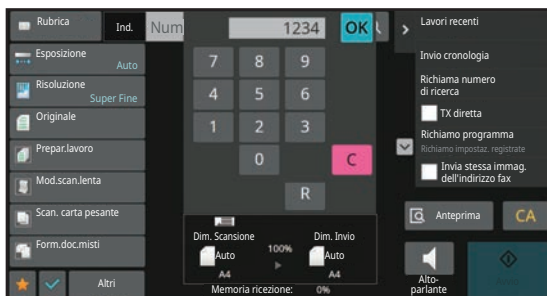
3

Immettere un numero di ricerca (4 cifre) tramite i tasti numerici, quindi toccare **OK.**

Dopo l'immissione del numero di ricerca, l'indirizzo memorizzato viene richiamato e specificato come destinazione.



In caso di immissione di un numero di ricerca errato:

Toccare il tasto [C] per cancellare il numero, quindi immettere quello corretto.



- Il numero di ricerca viene programmato quando la destinazione viene memorizzata nella rubrica.
- Se non si conosce il numero di ricerca, toccare [Stampa elenco singolo] sul pannello operativo per stampare e controllare l'elenco degli indirizzi.
- Quando si immettono numeri come "0001" e "0011", è possibile omettere la cifra "0". Per immettere "0001", ad esempio, digitare "1" e toccare **OK**.



RICHIAMO DI UNA DESTINAZIONE DA UNA RUBRICA GLOBALE

Se in modalità impostazione (versione Web) è configurato un server LDAP, è possibile eseguire la ricerca della destinazione desiderata nella rubrica globale e ottenere il numero di fax durante la trasmissione.

È inoltre possibile aggiungere un indirizzo recuperato alla rubrica. La macchina non è tuttavia in grado di memorizzare indirizzi per la trasmissione su FTP o desktop.

1



Nella schermata di base o della rubrica, toccare [Ricerca Indiriz. Globale] sul pannello operativo.

2

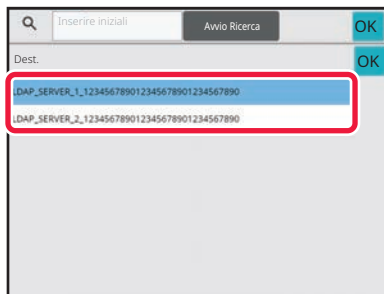

Toccare [Dest.], quindi il server LDAP da utilizzare.

- Se viene visualizzata una schermata di autenticazione per il server LDAP, immettere il nome utente e la password.
- Se è stato memorizzato un solo server LDAP, il passaggio 2 non è necessario. In questo caso, iniziare dal punto 3.
- Al termine della procedura di impostazione, toccare **OK**.

3

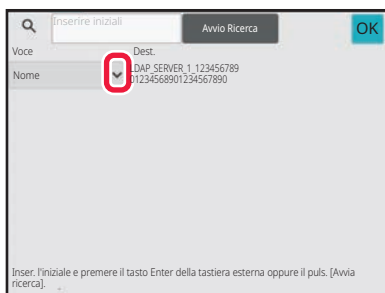

Toccare ▾ di [Voce] e selezionare un elemento da cercare in [Nome/Indirizzo].



Come effettuare la ricerca

Immettere i caratteri di ricerca (massimo 64 caratteri). Il sistema cerca i nomi che iniziano con le lettere indicate. L'asterisco * può essere usato nel modo seguente:

XXX / *XXX*: Verranno ricercati i nomi contenenti i caratteri di ricerca

XXX*: Nomi che iniziano con "XXX"

*XXX: Nomi che terminano con "XXX"

AA*XX : Nomi che iniziano per "AA" e terminano con "XX".



4



Inserire una parola chiave e toccare il tasto [Avvio Ricerca].

Quando si tocca la casella di inserimento della parola chiave, viene visualizzata la tastiera virtuale.

I risultati di ricerca verranno visualizzati dopo una breve attesa.



- **Se non viene trovata una destinazione:**

Toccare il tasto [Cerca Ancora].

- **Per continuare ad aggiungere altre destinazioni:**

Toccare la destinazione.



- **Per controllare le informazioni di destinazione:**

Toccare il tasto a sfioramento della destinazione, quindi toccare il tasto [Info.]. Toccare **OK** per chiudere la schermata di informazioni sull'indirizzo.

Selezionando la destinazione e toccando [Nuova registrazione con rubrica] sul pannello operativo, è possibile memorizzare la destinazione nella rubrica. Questa operazione è utile se è stata inserita una destinazione direttamente.



RECUPERO DI UNA DESTINAZIONE DA UNA RUBRICA MOBILE

Se la macchina e il dispositivo mobile sono connessi tramite Bluetooth, è possibile recuperare una destinazione della rubrica mobile.

È possibile recuperare le destinazioni di una trasmissione fax e di una trasmissione e-mail.



- La rubrica richiamata non è salvata in questa macchina.
- Il numero massimo di indirizzi che può essere letto da una rubrica mobile è 2000.
- Per maggiori informazioni sul funzionamento dei dispositivi mobili, vedere il manuale operativo/la guida del dispositivo mobile.



Per utilizzare questa funzione

Abilitare "Impostazioni (amministratore)" → [Impostazioni di rete] → [Impostazione Bluetooth] → [Bluetooth] per associare macchina e dispositivo mobile.

1

In modalità semplificata (Easy)

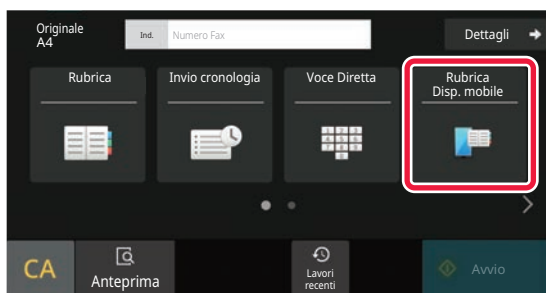

Toccare il tasto [Rubrica Disp. mobile].

In modalità normale



Nella schermata di base o della rubrica, toccare [Fare riferimento a rubrica cellulare] sul pannello operativo.



2

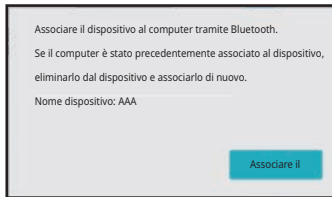

Utilizzare il dispositivo mobile da collegare per associarlo alla macchina.

Il nome del dispositivo della macchina viene visualizzato sullo schermo.



Quando si effettua l'associazione con un dispositivo mobile in precedenza già associato a questa unità, eliminare le informazioni di quest'ultima, memorizzate nel dispositivo mobile.

Impostazione di un nome dispositivo a questa macchina

Effettuare la configurazione in "Impostazioni (amministratore)" → [Impostazioni di sistema] → [Impostazioni di rete] → [Impost. nome rete] → [Nome dispositivo].

Il nome del dispositivo deve essere composto da massimo 7 caratteri a doppio byte oppure da massimo 15 carattere a byte singolo.

3

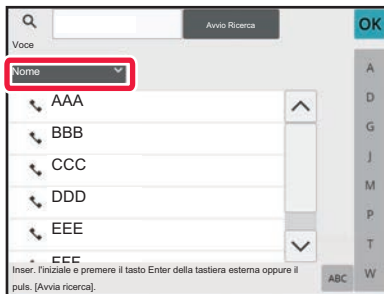

Toccare (▼) di [Nome] e selezionare un elemento da cercare in [Iniziale], [Nome] o [Indirizzo].

4

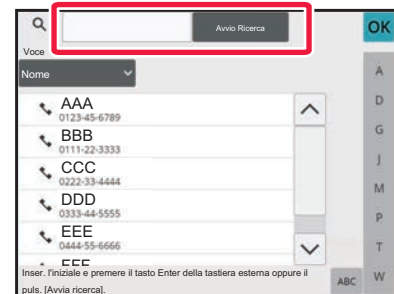

Inserire una parola chiave e toccare il tasto [Avvio Ricerca].

Quando si tocca la casella di inserimento della parola chiave, viene visualizzata la tastiera virtuale.

I risultati di ricerca verranno visualizzati dopo una breve attesa.



- **Se non viene trovata una destinazione:**

Toccare il tasto [Cerca Ancora] per aggiungere altre lettere di ricerca.

- **Per continuare ad aggiungere altre destinazioni:**

Toccare la destinazione.



USO DI UN LOG DI TRASMISSIONE PER RIPETERE L'INVIO

Selezionare una destinazione da un log di trasmissione, quindi inviare di nuovo i dati.

Le destinazioni delle 50 trasmissioni più recenti via fax, scansione via e-mail e/o Internet fax vengono memorizzate. Una di esse può essere selezionata per ritrasmettere a quella destinazione. Nel log di trasmissione vengono mostrate anche le destinazioni delle trasmissioni su FTP o desktop e Scansione su Cartella di rete.

In modalità normale, è anche possibile aggiungere alla rubrica un indirizzo contenuto nella cronologia di trasmissione. Questa è una soluzione efficace per la memorizzazione di numeri di fax e indirizzi di destinazioni immessi manualmente. La macchina non è tuttavia in grado di memorizzare indirizzi per la trasmissione su cartella di rete.



- Se durante la trasmissione precedente sono stati toccati tasti numerici, è possibile che il numero non venga ricomposto correttamente.
- Gli indirizzi fax riportati di seguito non vengono memorizzati come indirizzi per cui è possibile eseguire la ritrasmissione.
 - Tasto a sfioramento relativo a un contatto in cui sono memorizzate più destinazioni.
 - Destinazioni di gruppo
 - Destinazioni di trasmissione broadcast.

1

In modalità semplificata (Easy)

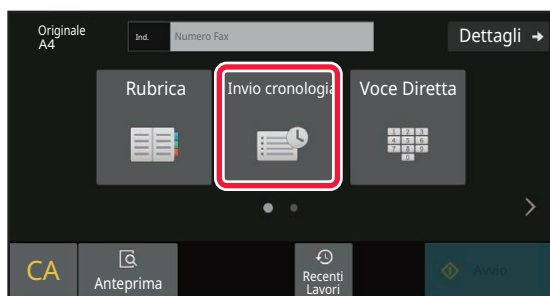

Toccare il tasto [Invio cronologia].

In modalità normale

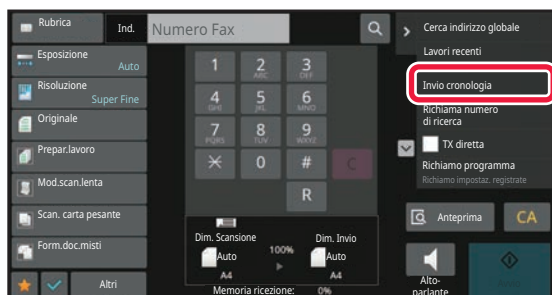

Nella schermata di base o della rubrica, toccare [Invio cronologia] sul pannello operativo.



2



Toccare il tasto della destinazione che si desidera richiamare.

Vengono visualizzati gli ultimi 50 indirizzi usati per la trasmissione.



Per annullare l'impostazione per il reinvio:

Toccare il tasto evidenziato.



In modalità normale

- Per aggiungere un indirizzo alla rubrica, selezionare l'indirizzo e toccare [Nuova registrazione con rubrica] o [Registrazione supplem. con rubrica] sul pannello operativo.
- È possibile selezionare un indirizzo e toccare [Elimina cronologia selezionata] o [Elimina tutte le cronologie] sul pannello operativo per eliminare una o tutte le cronologie.



TRASMISSIONE TRAMITE SELEZIONE A CATENA

Le sequenze numeriche immesse mediante i tasti numerici e/o i tasti a sfioramento possono essere collegate per mezzo di pause e composte come numero singolo.

Ad esempio, quando si chiama un numero estero toccare il tasto [Pausa] tra il numero di identificazione di una società di servizi telefonici internazionale (ad esempio, "001") e il prefisso internazionale (ad esempio, "81" per il Giappone) per inserire una pausa e consentire una connessione migliore.

Il tempo (in secondi) impostato in "Impostazioni", [Impostazioni di sistema] → [Impostazioni Invio Immagine] → [Impostazioni Fax] → [Impostazioni Di Default] → [Impostazione Tempo Pausa] definisce la lunghezza della pausa. Impostare un valore compreso tra 1 e 15 secondi in incrementi di 1 secondo.

Sullo schermo la pausa viene indicata da un trattino "-".

Se in [Impostazione Tempo Pausa] sono impostati due secondi, se si tocca tre volte il tasto [Pausa] verranno inserite pause di 6 secondi.

Esempio: Uso della selezione a catena per comporre un numero internazionale

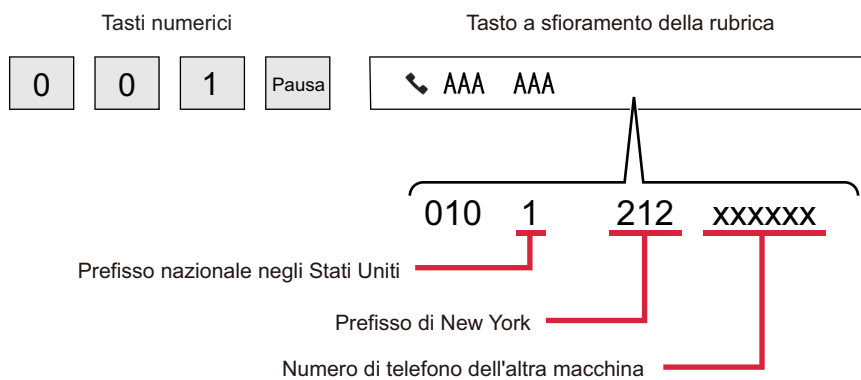

- Possono essere selezionati gli indirizzi per cui è salvato un solo indirizzo fax.
- Dopo aver immesso il numero con i tasti numerici, toccare il tasto [Pausa] per immettere il numero successivo con i tasti numerici, oppure toccare il tasto [Comp. catena] sul pannello operativo per selezionare un indirizzo dalla rubrica.
- Dopo aver selezionato l'indirizzo dalla rubrica, selezionare [Comp. catena Combina con ingr. diretto] sul pannello operativo per immettere il numero successivo con i tasti numerici, oppure [Comp. catena Combina con rubrica] per selezionare un indirizzo dalla rubrica.



METODI DI TRASMISSIONE DI BASE

METODI DI TRASMISSIONE DI BASE

Questa sezione spiega come immettere una destinazione dalla schermata iniziale della modalità semplificata.

[SELEZIONE DELLA MODALITÀ FAX \(pagina 5-10\)](#)

METODI DI TRASMISSIONE FAX

Di seguito sono illustrati i metodi che possono essere utilizzati per inviare un fax dalla macchina. Selezionare il metodo che meglio si adatta alle proprie esigenze.

Per inviare originali composti da un elevato numero di fogli:

Usare l'alimentatore automatico dei documenti.

Gli originali vengono acquisiti in memoria e quindi trasmessi (trasmissione da memoria).

Quando più fogli dell'originale vengono posizionati in stato di linea inattiva, verranno trasmessi in sequenza dalla pagina acquisita in parallelo con il processo di acquisizione (Invio Rapido).

Se non è possibile avviare immediatamente la trasmissione perché la linea è occupata, tutte le pagine verranno digitalizzate e archiviate in memoria.

[USO DELL'ALIMENTATORE AUTOMATICO DEI DOCUMENTI PER LA TRASMISSIONE \(pagina 5-33\)](#)

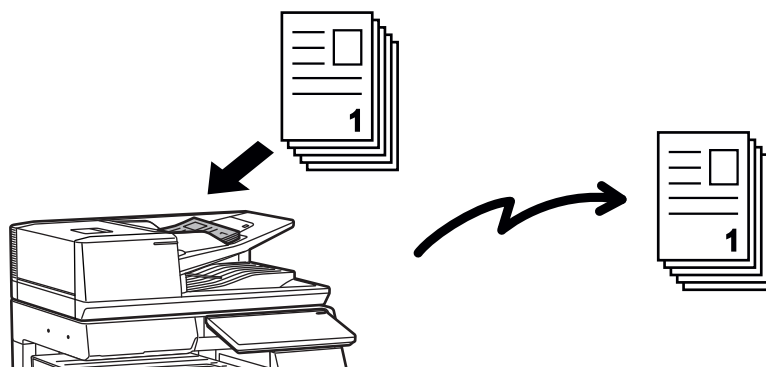

Memorizzazione di un lavoro fax

Se non è possibile avviare immediatamente la trasmissione perché la linea è occupata, tutte le pagine verranno digitalizzate e archiviate in memoria. Se si tenta di inviare un fax durante l'esecuzione di un altro lavoro, è possibile memorizzare il lavoro fax. Per controllare il lavoro fax memorizzato, visualizzare la schermata di stato dei lavori.

[LAVORI FAX \(pagina 5-117\)](#)



- Se la memoria raggiunge il limite durante l'acquisizione della prima pagina dell'originale, la trasmissione verrà arrestata.
- Al termine della trasmissione, le pagine acquisite dell'originale vengono cancellate dalla memoria. Tuttavia, se viene utilizzata la funzione di archiviazione documenti, il fax trasmesso viene conservato in memoria.
[FILE RAPIDO \(pagina 7-11\)](#)
[FILE \(pagina 7-12\)](#)
- Se è abilitato Prepar.lavoro, è possibile selezionare l'alimentatore automatico dei documenti o il piano documenti per digitalizzare l'originale. È possibile che questo metodo di trasmissione non sia disponibile, a seconda della funzione in uso.
[SCANSIONE DI PIÙ ORIGINALI CONTEMPORANEAMENTE \(PREPARAZ. LAVORO\) \(pagina 6-120\)](#)

La trasmissione viene riservata automaticamente (trasmissione da memoria) nelle situazioni seguenti:

- Quando la linea è occupata o si verifica un errore di comunicazione con la funzione di rinvio automatica attiva.
[QUANDO SI VERIFICA UN ERRORE DI COMUNICAZIONE \(pagina 5-30\)](#)
- La linea della macchina sarà occupata se è in corso la trasmissione o la ricezione di un altro fax o se lo stato della macchina è occupato.
- Un'altra trasmissione di fax è già stata riservata con priorità maggiore di questa.
- Per la trasmissione viene utilizzata una delle seguenti funzioni:
 - Trasmissione broadcast, trasmissione F-code, trasmissione programmata, Scan.mod.libro, Suddividi libro, N su 1, Form.biglietto, Prepar.lavoro, Conteggio Originale
- Il piano documenti è in uso (salvo quando viene utilizzato l'altoparlante per comporre il numero).



Per disabilitare l'impostazione Invio Rapido:

In "Impostazioni", selezionare [Impostazioni di sistema] → [Impostazioni Invio Immagine] → [Impostazioni Fax] → [Impostazioni di invio] → [Invio Rapido].

Se questa impostazione viene disabilitata, la trasmissione non inizia fino al termine della scansione di tutte le pagine. Da notare che tale impostazione non è applicabile alla trasmissione manuale.

Per inviare originali di elevato spessore o pagine di un libro:

Collocare l'originale sulla lastra di esposizione.

[USO DEL PIANO DOCUMENTI PER LA TRASMISSIONE \(pagina 5-37\)](#)

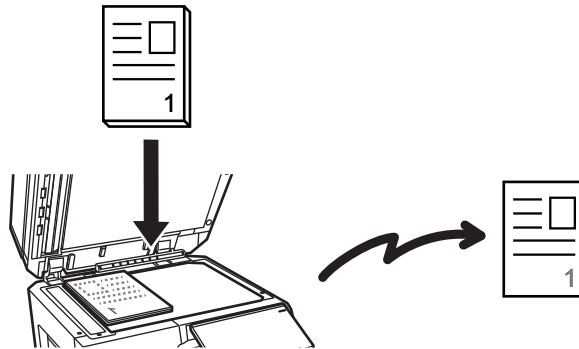

- L'Invio Rapido non è disponibile durante la trasmissione di un fax dal piano documenti.
- Quando viene usato il piano documenti, non è possibile la scansione di più pagine dell'originale. In questo caso, è possibile separare le pagine dell'originale in più fasi di acquisizione.



Per inviare un fax con priorità maggiore di altre trasmissioni fax precedentemente riservate:

Inviare il fax in modalità di trasmissione diretta. L'originale viene trasmesso direttamente al fax di destinazione senza essere acquisito in memoria.

Quando viene usato il modo di trasmissione diretta, la trasmissione inizia non appena la trasmissione in corso viene conclusa (prima di tutte le altre trasmissioni riservate).

Toccare il tasto [TX diretta] sul pannello operativo per inviare un fax.

[USO DELL'ALIMENTATORE AUTOMATICO DEI DOCUMENTI PER LA MODALITÀ TX DIRETTA \(pagina 5-35\)](#)

[USO DEL PIANO DOCUMENTI PER INVIARE UN FAX IN MODALITÀ TX DIRETTA \(pagina 5-39\)](#)







Al termine della trasmissione in modalità di trasmissione diretta, la modalità torna automaticamente alla modalità di trasmissione dalla memoria.



In modalità di trasmissione diretta non è possibile utilizzare il tasto [Anteprima] per la trasmissione.

ORIENTAMENTO DELL'ORIGINALE

Quando un originale di dimensioni A4 (8-1/2" x 11") viene posizionato con orientamento verticale (), l'immagine viene ruotata automaticamente di 90 gradi e trasmessa con orientamento orizzontale () (Invio Rotazione).

Se l'originale viene posizionato con orientamento orizzontale (), viene trasmesso con tale orientamento () senza alcuna rotazione.

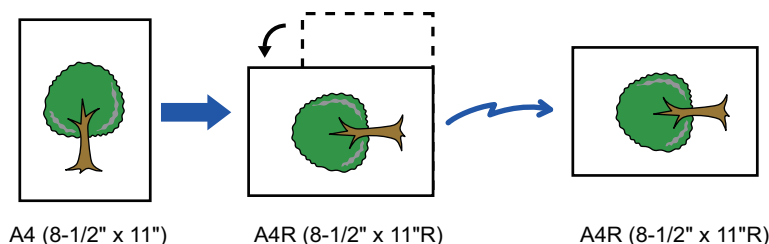

L'opzione Invio Rotazione non è disponibile per gli originali con formato A4R, B5 o A5 (8-1/2" x 11"R oppure 5-1/2" x 8-1/2").



Per annullare l'impostazione di Invio Rotazione:

In modalità di impostazione (amministratore) selezionare [Impostazioni di sistema] → [Impostazioni Invio Immagine] → [Impostazioni Fax] → [Impostazioni di invio] → [Impostazione Invio Rotazione].

Se questa impostazione viene disabilitata, l'originale verrà trasmesso con l'orientamento con cui viene posizionato. Pertanto, alcune macchine riceventi potrebbero ridurre i dati ricevuti.



RIDUZIONE AUTOMATICA DELL'IMMAGINE TRASMESSA

Se la larghezza dell'immagine trasmessa è maggiore della larghezza del foglio nella macchina ricevente, l'immagine verrà ridotta automaticamente in modo che si adatti alla larghezza della macchina ricevente.

Esempio: Dimensioni ridotte e rapporti di riduzione

Larghezza immagine trasmessa	Larghezza foglio macchina ricevente	Dimensione ridotta	Scala
A3 (11" x 17")	B4	B4	1:0,8
A3 (11" x 17")	A4 (8-1/2" x 11")	A4R	1:0,7
B4	A4 (8-1/2" x 11")	A4R	1:0,8



Per annullare l'impostazione dell'opzione Impostazione Invio Riduzione Automatica:

In "Impostazioni", selezionare [Impostazioni di sistema] → [Impostazioni Invio Immagine] → [Impostazioni Fax] → [Impostazioni di invio] → [Impostazione Invio Riduzione Automatica].

Se questa impostazione è disabilitata, l'immagine verrà trasmessa con le dimensioni originali ed è possibile che parte dell'immagine venga troncata.

FORMATI DI ORIGINALE TRASMISSIBILI

Per informazioni sui formati di originale che è possibile caricare, vedere "[ALIMENTATORE AUTOMATICO DEI DOCUMENTI \(pagina 1-40\)](#)" e "[LASTRA DI ESPOSIZIONE \(pagina 1-46\)](#)".

FORMATO DELL'ORIGINALE POSIZIONATO

Quando si posiziona un originale in formato standard, il formato originale viene rilevato automaticamente e visualizzato in "Dim. Scansione" nella schermata di base.

[RILEVAMENTO AUTOMATICO \(pagina 5-49\)](#)

I formati standard sono formati che possono essere rilevati automaticamente dalla macchina. I formati standard vengono impostati in "Impostazione Rilevatore Formato Originale" in modalità di impostazione.



Quando la funzione di rilevamento automatico dell'originale è attiva e l'originale (con formato in pollici o non standard) viene posizionato, è possibile che venga visualizzato il formato più simile o che non venga visualizzato il formato originale. In questo caso, impostare manualmente il formato corretto dell'originale.

[IMPOSTAZIONE DEL FORMATO DI SCANSIONE DELL'ORIGINALE NEL FORMATO CARTA \(pagina 5-50\)](#)

[IMPOSTAZIONE DEL FORMATO DI SCANSIONE DELL'ORIGINALE TRAMITE VALORI NUMERICI \(pagina 5-52\)](#)



Per specificare il formato rilevabile automaticamente dalla macchina:

In "Impostazioni (amministratore)", selezionare il gruppo di formati originali rilevati in [Impostazioni di sistema] → [Impostazioni comuni] → [Controllo Periferica] → [Impostazioni Condizioni] → [Impostazione Rilevatore Formato Originale].

Elenco delle impostazioni del rilevatore di formato dell'originale

[FORMATI ORIGINALI RILEVABILI \(pagina 1-38\)](#)



QUANDO LA LINEA È OCCUPATA

Se la linea è occupata durante la trasmissione del fax, la trasmissione viene ritentata automaticamente dopo un intervallo impostato. Questa funzione è attiva solo nella modalità di trasmissione dalla memoria. Nella modalità di trasmissione diretta o nella modalità di trasmissione manuale, la trasmissione verrà annullata. Attendere qualche minuto e quindi riprovare a trasmettere il fax.

**Per annullare la trasmissione:**

Procedere come segue dalla schermata di stato dei lavori.

[INTERRUZIONE/ELIMINAZIONE DI UN LAVORO, ELABORAZIONE PER PRIORITÀ E CONTROLLO DELLO STATO \(pagina 2-60\)](#)

**Per impostare il numero di tentativi di chiamata e l'intervallo tra i tentativi quando non è possibile stabilire la connessione a causa della linea occupata o per altri motivi:**

In modalità di impostazione (amministratore) selezionare [Impostazioni di sistema] → [Impostazioni Invio Immagine] → [Impostazioni Fax] → [Impostazioni di invio] → [Richiama in caso di linea occupata].

Quando questa impostazione è abilitata, la macchina non tenterà di chiamare nuovamente se è in uso la trasmissione manuale o diretta.

QUANDO SI VERIFICA UN ERRORE DI COMUNICAZIONE

Se si verifica un errore di comunicazione o l'altro apparecchio fax non risponde alla chiamata entro un periodo di tempo preimpostato, la trasmissione verrà ritentata automaticamente dopo un determinato intervallo. Questa funzione è attiva solo nella modalità di trasmissione dalla memoria.



I fax inviati tramite trasmissione diretta o trasmissione manuale non sono rinviati automaticamente.

**Per annullare la trasmissione:**

Procedere come segue dalla schermata di stato dei lavori.

[INTERRUZIONE/ELIMINAZIONE DI UN LAVORO, ELABORAZIONE PER PRIORITÀ E CONTROLLO DELLO STATO \(pagina 2-60\)](#)

**Per impostare il numero di tentativi di richiamata e l'intervallo tra i tentativi qualora una trasmissione non avvenga a causa di un errore:**

In modalità di impostazione (amministratore) selezionare [Impostazioni di sistema] → [Impostazioni Invio Immagine] → [Impostazioni Fax] → [Impostazioni di invio] → [Richiama in caso di errore di comunicazione].



MODO CONFERMA DEST. FAX

In questa modalità viene visualizzato un messaggio di conferma di destinazione quando un fax viene trasmesso, in modo da evitare la trasmissione accidentale alla destinazione errata. Questa modalità viene impostata nella modalità di impostazione. Se un fax viene trasmesso quando questa funzione è abilitata, un messaggio di conferma dell'indirizzo verrà visualizzato quando si tocca il tasto [Avvio].

Il messaggio che appare varierà a seconda del metodo utilizzato per specificare la destinazione.



Dopo aver toccato il tasto [Altoparlante] mentre "Mod. Conferma Dest. Fax" è abilitato, non sarà possibile specificare la destinazione usando i tasti numerici, il tasto a sfioramento, il tasto [Richiama numero di ricerca] o il tasto [Invio cronologia]. Sarà tuttavia possibile eseguire la trasmissione tramite un telefono.



- **Per visualizzare il messaggio di conferma della destinazione prima di una trasmissione fax:**

In "Impostazioni", selezionare [Impostazioni di sistema] → [Impostazioni Invio Immagine] → [Impostazioni Fax] → [Impostazioni Di Default] → [Mod. Conferma Dest. Fax].

- **Per controllare le destinazioni diverse da quelle fax:**

In "Impostazioni", selezionare [Impostazioni di sistema] → [Impostazioni Invio Immagine] → [Impostazioni Fax] → [Impostazioni Di Default] → [Mod. Conferma Dest. Fax] → [Applica ad indirizzi diversi da fax].

- **Per disabilitare la trasmissione di fax quando è abilitata l'opzione Mod. Conferma Dest.**

In "Impostazioni", selezionare [Impostazioni di sistema] → [Impostazioni Invio Immagine] → [Impostazioni Fax] → [Impostazioni di invio] → [Disabilita trasmissione fax].

Destinazione specificata con tasto a sfioramento/codice di ricerca/ricerca indirizzi globale

Toccare il tasto [Avvio] per visualizzare tutte le destinazioni nella schermata di conferma della destinazione. Verificare la correttezza delle destinazioni e quindi toccare il tasto [Inv. per invio] per avviare la scansione dell'originale.

Se la destinazione non è corretta, toccare il tasto [OK], quindi selezionare nuovamente la destinazione.



- È possibile selezionare più tasti a sfioramento per contatti o gruppi che includono destinazioni fax.
- Prima di toccare il tasto [Inv. per invio] è possibile modificare le impostazioni di scansione o altre impostazioni.



Destinazione specificata tramite i tasti numerici

Con "Mod. Conferma Dest. Fax" abilitato e "Chiedi di reinserire durante l'inserimento della destinazione del fax" abilitato

Toccare il tasto [Avvio] per visualizzare il messaggio di conferma.

Toccare il tasto [OK], immettere di nuovo la destinazione usando i tasti numerici e quindi toccare il tasto [Inserisci indirizzo].

Se la destinazione reinserita è corretta, la scansione avrà inizio.

Se non è corretta, verrà visualizzato un messaggio. Toccare il tasto [OK], quindi ridigitare la destinazione. Se un indirizzo errato viene immesso tre volte durante la conferma, tutte le impostazioni precedenti verranno annullate e si tornerà alla schermata principale.

Con "Mod. Conferma Dest. Fax" abilitato e "Chiedi di reinserire durante l'inserimento della destinazione del fax" disabilitato

Toccare il tasto [Avvio] per visualizzare le destinazioni immesse nella schermata di conferma della destinazione.

Verificare la correttezza delle destinazioni e quindi toccare il tasto [Inv. per invio] per avviare la scansione dell'originale.



- È possibile usare i tasti numerici per immettere numeri di fax in modalità seriale. In tal caso, toccare **+** per immettere il numero di fax di destinazione da aggiungere.
- Se il tasto [Sub Address] è stato toccato per immettere un indirizzo secondario e un codice di accesso, durante la conferma sarà necessario immettere di nuovo il numero di fax. Una volta ridigitato il numero di fax, toccare il tasto [Sub Address], quindi digitare l'indirizzo secondario e il codice di accesso.
- Se è stata utilizzata la selezione a catena, toccare il tasto [Pausa], per immettere "-" durante la conferma.
- Prima di toccare il tasto [Inv. per invio] è possibile modificare le impostazioni di scansione o altre impostazioni.



Impostazione della reimmissione tramite immissione diretta:

In "Impostazioni (amministratore)", selezionare [Impostazioni di sistema] → [Impostazioni Invio Immagine] → [Impostazioni Fax] → [Impostazioni Condizioni] → [Mod. Conferma Dest. Fax] → [Chiedi di reinserire durante l'inserimento della destinazione del fax].

Quando è stato rinviato un fax selezionato dalla cronologia di invio

Viene visualizzata una schermata di conferma in base al metodo utilizzato per specificare la destinazione durante la precedente trasmissione.

CONTROLLO DELL'IMMAGINE DA TRASMETTERE

Controllare l'immagine da inviare sul pannello a sfioramento prima della trasmissione.

È possibile toccare il tasto [Anteprima] e quindi digitalizzare l'originale per controllare un'anteprima dell'immagine digitalizzata. Poiché è possibile regolare l'esposizione e la risoluzione per la scansione dell'originale durante il suo controllo nella schermata di anteprima, è possibile inviare un originale di qualità migliore alla destinazione.

[SCHERMATA DI ANTEPRIMA \(pagina 2-12\)](#)

Le impostazioni e le funzioni che è possibile cambiare durante e dopo la scansione di un'immagine per l'anteprima sono le seguenti:

Esposizione, Dim. Invio, 2 Facciate Opuscolo/Blocco, Risoluzione, Cancella, N su 1, File, File Rapido, Timer, Selez. Proprio nome e Rapporto Di Transazione.



- A seconda delle dimensioni dei dati da trasmettere, parte dell'immagine di anteprima potrebbe non essere visualizzata nella schermata di anteprima sul pannello a sfioramento.
- Se per il formato dell'originale è impostato Form. Lun., la funzione di anteprima non è disponibile.



METODI DI TRASMISSIONE FAX

Questa sezione spiega come immettere una destinazione dalla schermata iniziale della modalità semplificata.

[MODALITÀ SEMPLIFICATA \(EASY\) \(pagina 5-7\)](#)

USO DELL'ALIMENTATORE AUTOMATICO DEI DOCUMENTI PER LA TRASMISSIONE

L'archiviazione degli originali digitalizzati nella memoria della macchina prima della loro trasmissione è detta "TX memoria".

Questa sezione descrive come eseguire la scansione dell'originale tramite l'alimentatore automatico dei documenti e inviare i dati tramite la funzione di trasmissione della memoria.



- Per inviare un originale spesso o comunque un originale che non possa essere inserito nell'alimentatore automatico dei documenti, aprire l'alimentatore automatico dei documenti e collocare l'originale sul piano documenti.
- Se è in corso un lavoro fax durante l'esecuzione della funzione di trasmissione, il fax viene trasmesso al termine del lavoro in corso.
- Se la memoria si riempie durante la scansione degli originali, verrà visualizzato un messaggio e la scansione si interromperà. Se l'Invio Rapido è abilitato per la trasmissione, verranno trasmessi gli originali acquisiti.



• **Per disabilitare l'impostazione Invio Rapido:**

In modalità di impostazione (amministratore) selezionare [Impostazioni di sistema] → [Impostazioni Invio Immagine] → [Impostazioni Fax] → [Impostazioni di invio] → [Invio Rapido].

Se questa impostazione viene disabilitata, la trasmissione memoria non inizia fino al termine della scansione di tutte le pagine.

• **Per impostare il suono da riprodurre al completamento della scansione:**

In modalità di impostazione (amministratore) selezionare [Impostazioni di sistema] → [Impostazioni comuni] → [Impostazioni audio] → [Impostazioni segnale acustico (comune)] → [Suono di completamento scansione (invio immagine)].

• **Timbratura sempre attiva degli originali scansionati:**

In modalità di impostazione (amministratore) selezionare [Impostazioni di sistema] → [Impostazioni Invio Immagine] → [Impostazioni comuni] → [Impostazioni Condizioni] → [Timbro Verifica Default]. Quando questa opzione è abilitata, gli originali vengono sempre timbrati, senza necessità di selezionare "Timbro verifica".

• **Per disabilitare l'impostazione Disattivazione Alimentatore originali:**

In "Impostazioni (amministratore)", selezionare [Impostazioni di sistema] → [Impostazioni comuni] → [Controllo Periferica] → [Impostazioni Condizioni] → [Abilita/disabilita impostazioni] → [Disabilitazione alimentatore originali].

1

Collocare gli originali nel vassoio dell'alimentatore automatico dei documenti.

[ALIMENTATORE AUTOMATICO DEI DOCUMENTI \(pagina 1-40\)](#)

2

Specificare il numero di fax di destinazione.

- [IMMISSIONE DI UN NUMERO DI DESTINAZIONE TRAMITE I TASTI NUMERICI \(pagina 5-14\)](#)
- [RICHIAMO DI UNA DESTINAZIONE DA UNA RUBRICA \(pagina 5-15\)](#)
- [USO DI UN NUMERO DI RICERCA PER RICHIAMARE UNA DESTINAZIONE \(pagina 5-18\)](#)
- [RICHIAMO DI UNA DESTINAZIONE DA UNA RUBRICA GLOBALE \(pagina 5-19\)](#)
- [RECUPERO DI UNA DESTINAZIONE DA UNA RUBRICA MOBILE \(pagina 5-21\)](#)
- [USO DI UN LOG DI TRASMISSIONE PER RIPETERE L'INVIO \(pagina 5-23\)](#)



3

Toccare il tasto [Avvio] per iniziare la trasmissione.

Al termine della scansione, la macchina emetterà un suono.



- Toccare il tasto [Anteprima] per controllare l'anteprima di un'immagine prima di inviare un fax. Per ulteriori informazioni, vedere "[METODI DI TRASMISSIONE FAX \(pagina 5-33\)](#)".
- Al termine della scansione di tutti gli originali, viene visualizzato il messaggio "Lavoro memorizzato" con un numero di controllo. Questo numero è registrato nel report delle transazioni e nel report di attività degli invii di immagine e può essere utilizzato per controllare i lavori fax.
[STAMPA DI RAPPORTI ATTIVITÀ DI INVIO IMMAGINI \(pagina 5-119\)](#)



Per annullare la scansione dell'originale:

Toccare il tasto [Annulla scansione].



USO DELL'ALIMENTATORE AUTOMATICO DEI DOCUMENTI PER LA MODALITÀ TX DIRETTA

L'invio di un originale digitalizzato senza salvarlo nella memoria della macchina è detto "TX diretta". Questa sezione descrive come eseguire la scansione dell'originale tramite l'alimentatore automatico e inviarlo direttamente.



Per inviare un originale spesso o comunque un originale che non possa essere inserito nell'alimentatore automatico dei documenti, aprire l'alimentatore automatico dei documenti e collocare l'originale sul piano documenti.



- Non è possibile usare le seguenti funzioni con la trasmissione diretta:
Trasmissione programmata, N su 1, Formato Biglietto, Preparaz. lavoro, Raccolta Memoria, Contegg. orig., File, File Rapido, Casella Memoria, Suddividi libro, Raccolta, Scansione su 2 facciate, Ricerca Rubrica globale
- La ritrasmissione non viene effettuata quando una trasmissione diretta non riesce a causa di un errore di comunicazione o per altri motivi.
- Se quando viene eseguita l'operazione di trasmissione diretta è già in corso una trasmissione fax, la trasmissione diretta resta in attesa fino al termine della trasmissione precedente. Una volta completata la trasmissione precedente verrà avviata la trasmissione diretta.
- Quando è presente una trasmissione diretta in attesa, è possibile toccare il display dello stato dei lavori per visualizzare la schermata di stato dei lavori. Non sono possibili altre operazioni.
[LAVORI FAX \(pagina 5-117\)](#)
- Il tasto [Anteprima] non può essere utilizzato per la trasmissione.
- Per disabilitare l'impostazione Disattivazione Alimentatore originali:
In "Impostazioni (amministratore)", selezionare [Impostazioni di sistema] → [Impostazioni comuni] → [Controllo Periferica] → [Impostazioni Condizioni] → [Abilita/disabilita impostazioni] → [Disabilitazione alimentatore originali].

1

Toccare il tasto [Dettagli] per passare alla modalità normale.

[CAMBIO DI MODALITÀ \(pagina 2-11\)](#)

2

Collocare gli originali nel vassoio dell'alimentatore automatico dei documenti.

[ALIMENTATORE AUTOMATICO DEI DOCUMENTI \(pagina 1-40\)](#)

3

Specificare il numero di fax di destinazione e toccare [TX diretta] sul pannello operativo.



4

Specificare il numero di fax di destinazione.

- [IMMISSIONE DI UN NUMERO DI DESTINAZIONE TRAMITE I TASTI NUMERICI \(pagina 5-14\)](#)
- [RICHIAMO DI UNA DESTINAZIONE DA UNA RUBRICA \(pagina 5-15\)](#)
- [USO DI UN NUMERO DI RICERCA PER RICHIAMARE UNA DESTINAZIONE \(pagina 5-18\)](#)
- [USO DI UN LOG DI TRASMISSIONE PER RIPETERE L'INVIO \(pagina 5-23\)](#)



- Può essere specificata una sola destinazione. Non è possibile utilizzare un tasto a sfioramento in cui sono memorizzate più destinazioni.
- Non è possibile recuperare la destinazione da una rubrica globale.

5

Toccare il tasto [Avvio] per iniziare la trasmissione.



Se quando viene eseguita l'operazione di trasmissione diretta è già in corso una trasmissione fax, la trasmissione diretta resta in attesa fino al termine della trasmissione precedente. Una volta completata la trasmissione precedente verrà avviata la trasmissione diretta.

Mentre si attende la trasmissione diretta, è possibile verificare solo lo stato del lavoro.

[STATO LAVORO \(pagina 2-60\)](#)



Per annullare la scansione dell'originale:

Toccare il tasto [Annulla scansione].



USO DEL PIANO DOCUMENTI PER LA TRASMISSIONE

L'archiviazione degli originali digitalizzati nella memoria della macchina prima della loro trasmissione è detta "TX memoria".

Questa sezione descrive come eseguire la scansione dell'originale posizionandolo sul piano documenti e inviare i dati tramite la funzione di trasmissione della memoria.



- Se quando viene avviata l'operazione di trasmissione è in corso la ricezione un fax, la trasmissione verrà prenotata e sarà eseguita al termine della ricezione del fax.
- Se la memoria viene esaurita durante la scansione degli originali, viene visualizzato un messaggio e la trasmissione viene annullata.



Non collocare alcun oggetto sotto il rilevatore di formato dell'originale. La chiusura dell'alimentatore automatico dei documenti quando è presente un oggetto sottostante può danneggiare la lastra del rilevatore di formato dell'originale e impedire la corretta determinazione di quest'ultimo.

1

Collocare l'originale sulla lastra di esposizione.

[LASTRA DI ESPOSIZIONE \(pagina 1-46\)](#)



Se si invia un originale a più pagine, eseguire la scansione in ordine, iniziando dalla prima pagina.

2

Specificare il numero di fax di destinazione.

- [IMMISSIONE DI UN NUMERO DI DESTINAZIONE TRAMITE I TASTI NUMERICI \(pagina 5-14\)](#)
- [RICHIAMO DI UNA DESTINAZIONE DA UNA RUBRICA \(pagina 5-15\)](#)
- [USO DI UN NUMERO DI RICERCA PER RICHIAMARE UNA DESTINAZIONE \(pagina 5-18\)](#)
- [RICHIAMO DI UNA DESTINAZIONE DA UNA RUBRICA GLOBALE \(pagina 5-19\)](#)
- [RECUPERO DI UNA DESTINAZIONE DA UNA RUBRICA MOBILE \(pagina 5-21\)](#)
- [USO DI UN LOG DI TRASMISSIONE PER RIPETERE L'INVIO \(pagina 5-23\)](#)

3

Toccare il tasto [Avvio] per iniziare la trasmissione.

Al termine della scansione, la macchina emetterà un suono.

4

Se è necessario eseguire la scansione di un'altra pagina, cambiare la pagina e quindi toccare il tasto [Avvio].

Ripetere l'operazione fino al termine della scansione di tutti gli originali.



Se non vengono eseguite azioni per un minuto, la scansione termina automaticamente e la trasmissione viene riservata.



5

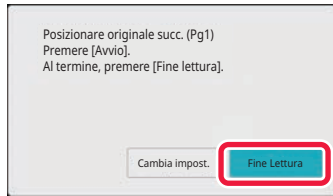

Toccare il tasto [Fine Lettura].

Viene emesso un segnale acustico.

Aprire l'alimentatore automatico dei documenti e rimuovere l'originale.



Per annullare la scansione:

Toccare il tasto [CA] prima di premere il tasto [Fine Lettura].



- Al termine della scansione di tutti gli originali, viene visualizzato il messaggio "Lavoro memorizzato" con un numero di controllo.
Utilizzare tale numero per individuare il lavoro nel Rapporto Di Transazione o nel rapporto di attività di invio immagini. [STAMPA DI RAPPORTI ATTIVITÀ DI INVIO IMMAGINI \(pagina 5-119\)](#)
- Se dopo la visualizzazione della schermata di conferma non viene eseguita alcuna operazione per un minuto, la scansione termina automaticamente e la trasmissione viene prenotata.
- Se necessario, è possibile toccare il tasto [Cambia impost.] per modificare l'esposizione, la risoluzione, il formato di scansione e di invio per ciascuna pagina originale digitalizzata. Tuttavia, se è stata selezionata la funzione "N su 1" o "Form.biglietto" in Altri, sarà possibile modificare solo l'esposizione e solo durante la scansione di ciascuna pagina con numero pari.



Per annullare la trasmissione:

Toccare il tasto [CA] prima di premere il tasto [Fine Lettura].



USO DEL PIANO DOCUMENTI PER INVIARE UN FAX IN MODALITÀ TX DIRETTA

L'invio di un originale digitalizzato senza salvarlo nella memoria della macchina è detto "TX diretta".

Questa sezione descrive come eseguire la scansione dell'originale posizionato sul piano documenti e inviare i dati direttamente.

Quando si invia un fax dal piano documenti in modalità di trasmissione diretta, può essere trasmessa una sola pagina.



- Non è possibile usare le seguenti funzioni con la trasmissione diretta:
Trasmissione programmata, N su 1, Formato Biglietto, Preparaz. lavoro, Raccolta Memoria, Contegg. orig., File, File Rapido, Casella Memoria, Suddividi libro, Raccolta, Scansione su 2 facciate, Ricerca Rubrica globale
- La ritrasmissione non viene effettuata quando una trasmissione diretta non riesce a causa di un errore di comunicazione o per altri motivi.
- Se quando viene eseguita l'operazione di trasmissione diretta è già in corso una trasmissione fax, la trasmissione diretta resta in attesa fino al termine della trasmissione precedente. Una volta completata la trasmissione precedente verrà avviata la trasmissione diretta.
- Quando è presente una trasmissione diretta in attesa, è possibile toccare il display dello stato dei lavori per visualizzare la schermata di stato dei lavori. Non sono possibili altre operazioni.
[LAVORI FAX \(pagina 5-117\)](#)
- Il tasto [Anteprima] non può essere utilizzato per la trasmissione.



Non collocare alcun oggetto sotto il rilevatore di formato dell'originale. La chiusura dell'alimentatore automatico dei documenti quando è presente un oggetto sottostante può danneggiare la lastra del rilevatore di formato dell'originale e impedire la corretta determinazione di quest'ultimo.

1

Toccare il tasto [Dettagli] per passare alla modalità normale.

[MODALITÀ SEMPLIFICATA \(EASY\) \(pagina 5-7\)](#)

2

Collocare l'originale sulla lastra di esposizione.

[LASTRA DI ESPOSIZIONE \(pagina 1-46\)](#)

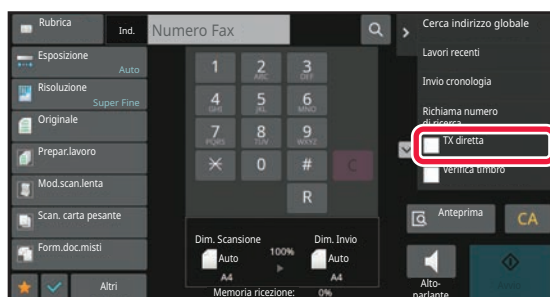

Se si invia un originale a più pagine, eseguire la scansione in ordine, iniziando dalla prima pagina.

3

Specificare il numero di fax di destinazione e toccare [TX diretta] sul pannello operativo.



4

Specificare il numero di fax di destinazione.

- [IMMISSIONE DI UN NUMERO DI DESTINAZIONE TRAMITE I TASTI NUMERICI \(pagina 5-14\)](#)
- [RICHIAMO DI UNA DESTINAZIONE DA UNA RUBRICA \(pagina 5-15\)](#)
- [USO DI UN NUMERO DI RICERCA PER RICHIAMARE UNA DESTINAZIONE \(pagina 5-18\)](#)
- [USO DI UN LOG DI TRASMISSIONE PER RIPETERE L'INVIO \(pagina 5-23\)](#)



- Può essere specificata una sola destinazione. Non è possibile utilizzare un tasto a sfioramento in cui sono memorizzate più destinazioni.
- Non è possibile recuperare la destinazione da una rubrica globale.

5

Toccare il tasto [Avvio] per iniziare la trasmissione.

Una volta collegata la linea alla destinazione, inizia la scansione dell'originale.



Se quando viene eseguita l'operazione di trasmissione diretta è già in corso una trasmissione fax, la trasmissione diretta resta in attesa fino al termine della trasmissione precedente. Una volta completata la trasmissione precedente verrà avviata la trasmissione diretta.

Mentre si attende la trasmissione diretta, è possibile verificare solo lo stato del lavoro.

[STATO LAVORO \(pagina 2-60\)](#)



Per annullare la scansione dell'originale:

Toccare il tasto [Annulla scansione].



TRASMISSIONI CON USO DELL'ALTOPARLANTE

Quando si utilizza l'altoparlante per la trasmissione, il fax viene inviato dopo aver composto il numero e stabilito la connessione.



- Se risponde una persona, sarà possibile udire la voce ma non sarà possibile parlarle.
- Quando viene usato l'altoparlante, la trasmissione ha luogo senza che l'originale venga acquisito in memoria.
- Non è possibile usare una destinazione F-code (contenente indirizzo secondario e codice di accesso).
- Non è possibile utilizzare un tasto a sfioramento con destinazioni multiple o con una destinazione non-fax.
- In modalità Altoparlante non è possibile utilizzare il tasto [Anteprima] per la trasmissione.

1

Toccare il tasto [Dettagli] per passare alla modalità normale.

[MODALITÀ SEMPLIFICATA \(EASY\) \(pagina 5-7\)](#)

2

Posizionare l'originale.

Posizionare l'originale nel vassoio dell'alimentatore automatico dei documenti oppure sul piano documenti.

[ALIMENTATORE AUTOMATICO DEI DOCUMENTI \(pagina 1-40\)](#)

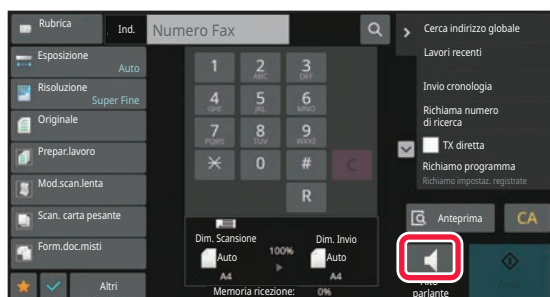

[LASTRA DI ESPOSIZIONE \(pagina 1-46\)](#)

3

Toccare il tasto [Altoparlante].

Quando viene stabilita la connessione, si sentirà il suono di linea tramite l'altoparlante della macchina.



Toccano , è possibile utilizzare il cursore o i tasti  per regolare il volume dell'altoparlante.

4

Specificare il numero di fax di destinazione.

- [IMMISSIONE DI UN NUMERO DI DESTINAZIONE TRAMITE I TASTI NUMERICI \(pagina 5-14\)](#)
- [RICHIAMO DI UNA DESTINAZIONE DA UNA RUBRICA \(pagina 5-15\)](#)
- [USO DI UN NUMERO DI RICERCA PER RICHIAMARE UNA DESTINAZIONE \(pagina 5-18\)](#)
- [USO DI UN LOG DI TRASMISSIONE PER RIPETERE L'INVIO \(pagina 5-23\)](#)



Non è possibile utilizzare un tasto a sfioramento in cui sono memorizzate più destinazioni

5

Quando viene stabilita la connessione, toccare il tasto [Avvio] per avviare la trasmissione.



Per annullare la trasmissione:

Per interrompere la trasmissione, toccare il tasto [Invio annull.]. Per interrompere la comunicazione, toccare il tasto [Altoparlante].



INVIO DELLO STESSO FAX A PIÙ DESTINAZIONI (TRASMISSIONE BROADCAST)

È possibile inviare un fax a più destinazioni contemporaneamente quando, ad esempio, si invia un report alle filiali distribuite in diverse aree geografiche. Questa funzione si chiama "Broadcast".

Una sola operazione consente di inviare i dati fino a un massimo di 500 destinazioni, compresi i lavori con invio prenotato. (Ad esempio se è stata già prenotata la trasmissione di lavori con massimo 450 destinazioni, i dati possono essere trasmessi fino a un massimo di 50 destinazioni.)

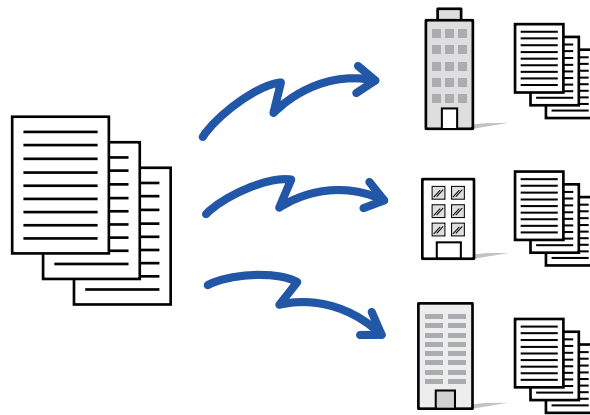

È consigliabile memorizzare come contatti o gruppi le destinazioni utilizzate di frequente per la trasmissione broadcast. In un singolo contatto è possibile memorizzare al massimo 500 destinazioni.

Per la trasmissione broadcast è possibile toccare semplicemente il tasto relativo al contatto o al gruppo per recuperare più numeri di fax.

È inoltre possibile inviare fax usando il tasto a sfioramento, impostando la casella di controllo [Impostato come utilizzato di default] su quando gli indirizzi vengono registrati. Se si desidera rimuovere temporaneamente una destinazione dagli indirizzi memorizzati, aprire la schermata di conferma dei dettagli e rimuovere la destinazione nella schermata.

[RUBRICA \(pagina 6-15\)](#)

[MEMORIZZAZIONE DEGLI INDIRIZZI MEDIANTE IMMISSIONE DIRETTA \(pagina 6-20\)](#)

[MEMORIZZAZIONE DEGLI INDIRIZZI TRAMITE RICERCA GLOBALE \(pagina 6-21\)](#)

[MEMORIZZAZIONE DEGLI INDIRIZZI DA FAX O LOG DI INVIO IMMAGINI \(pagina 6-23\)](#)

[MEMORIZZAZIONE DEI GRUPPI \(pagina 6-25\)](#)



Quando la casella di controllo in "di impostazione (amministratore)" - [Impostazioni di sistema] → [Impostazioni Invio Immagine] → [Impostazioni comuni] → [Impostazioni Default] → [Selezione Rubrica Predefinita] → [Applica indirizzi solo modalità invio] è selezionata (impostazione predefinita di fabbrica), il fax viene inviato solo ai destinatari fax tra quelli impostati su [Impostato come utilizzato di default]. Rimuovendo il segno di spunta , il fax può essere inviato a destinatari di altre modalità.

Quando viene usato un tasto a sfioramento per comporre un numero, il numero dei numeri di fax chiamati corrisponde al numero di destinazioni memorizzate nel tasto a sfioramento. Quando viene usato un tasto a sfioramento con dieci destinazioni, vengono composti dieci numeri di fax.



- La trasmissione broadcast è disponibile solo per la trasmissione da memoria.
- Se questa funzione è associata a "Trasmissione programmata", sarà possibile eseguire la trasmissione broadcast in qualsiasi momento, ad esempio di notte.
Inoltre la trasmissione broadcast può essere usata in combinazione con altre funzioni utili.
- Anche se si utilizza un originale a colori, l'originale verrà trasmesso in bianco e nero a destinazioni fax e Internet fax. Anche gli originali lunghi vengono trasmessi in bianco e nero.
- Se si desidera inviare la stessa immagine come fax a tutte le destinazioni, toccare [Invia stessa immag. dell'indirizzo fax] sul pannello operativo.
- Se sono incluse destinazioni di Scansione per e-mail e Internet Fax, la larghezza di invio per Scansione per e-mail e Internet Fax sarà identica a quella di invio del fax.
- Gli indirizzi SMTP diretto non possono essere inclusi nella trasmissione.

1

Posizionare l'originale.

Posizionare l'originale nel vassoio dell'alimentatore automatico dei documenti oppure sul piano documenti.

[ALIMENTATORE AUTOMATICO DEI DOCUMENTI \(pagina 1-40\)](#)

[LASTRA DI ESPOSIZIONE \(pagina 1-46\)](#)

2

Specificare tutte le destinazioni.

- [IMMISSIONE DI UN NUMERO DI DESTINAZIONE TRAMITE I TASTI NUMERICI \(pagina 5-14\)](#)
- [RICHIAMO DI UNA DESTINAZIONE DA UNA RUBRICA \(pagina 5-15\)](#)
- [USO DI UN NUMERO DI RICERCA PER RICHIAMARE UNA DESTINAZIONE \(pagina 5-18\)](#)
- [RICHIAMO DI UNA DESTINAZIONE DA UNA RUBRICA GLOBALE \(pagina 5-19\)](#)
- [RECUPERO DI UNA DESTINAZIONE DA UNA RUBRICA MOBILE \(pagina 5-21\)](#)
- [USO DI UN LOG DI TRASMISSIONE PER RIPETERE L'INVIO \(pagina 5-23\)](#)



Una volta immessa una destinazione con i tasti numerici, per immettere un'altra destinazione con i tasti numerici, toccare **+** prima di immettere la destinazione successiva.

+ può essere omesso prima o dopo una destinazione immessa usando un tasto a sfioramento.

Se "Assicurarsi di aver premuto il tasto Indirizzo successivo ([+]) prima di selezionare l'indirizzo successivo." è abilitato in modalità di impostazione, toccare **+** prima di specificare la destinazione successiva.

3

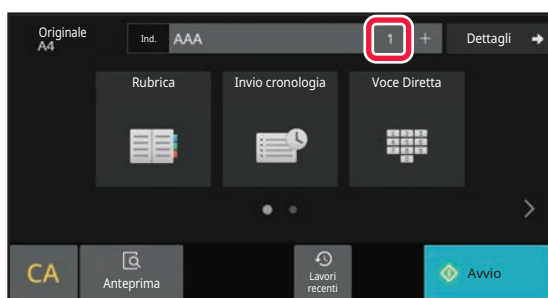

Toccare il tasto Tutte Le Destin..



4

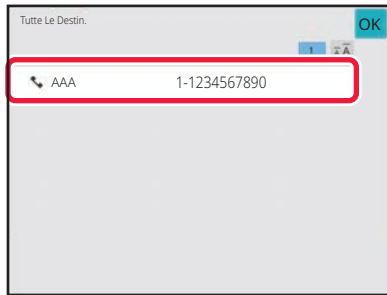

Confermare la destinazione.



Per cancellare una destinazione specificata:

Selezionare l'indirizzo che si desidera cancellare nella schermata di elenco degli indirizzi, quindi toccare il tasto [Cancella].

5

Toccare il tasto [Avvio] per avviare la scansione dell'originale.

- Se nel vassoio dell'alimentatore di documenti sono state inserite le pagine dell'originale, tutte le pagine saranno digitalizzate.
Verrà emesso un segnale acustico per indicare che la scansione e la trasmissione sono terminate.
- Quando l'originale è stato posizionato sul piano documenti, digitalizzare una pagina alla volta.
Al termine della scansione, posizionare l'originale successivo e toccare il tasto [Start].
Ripetere la procedura fino al termine della scansione di tutte le pagine, quindi premere il tasto [Fine Lettura].
Verrà emesso un segnale acustico per indicare che la scansione e la trasmissione sono terminate.



È possibile toccare il tasto [Anteprima] per controllare l'anteprima di un'immagine prima di inviare un fax.
Per ulteriori informazioni, vedere "[CONTROLLO DELL'IMMAGINE DA TRASMETTERE \(pagina 5-32\)](#)".



NUOVO TENTATIVO DI INVIO ALLE DESTINAZIONI DELLA TRASMISSIONE BROADCAST NON RIUSCITA

I risultati di una trasmissione broadcast completata possono essere controllati nella schermata di stato dei lavori. Se non è stata eseguita la trasmissione a una o più delle destinazioni, ritrasmettere il fax a quelle destinazioni.

1

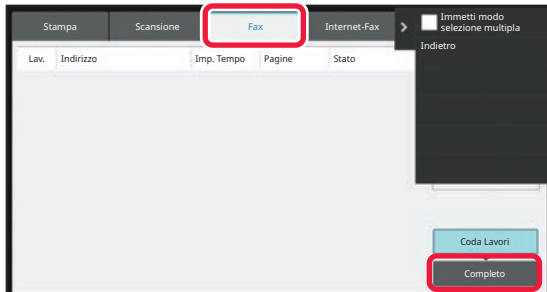

Toccare il display dello stato dei lavori, quindi la scheda [Fax].

2

Toccare il tasto [Completo].

3

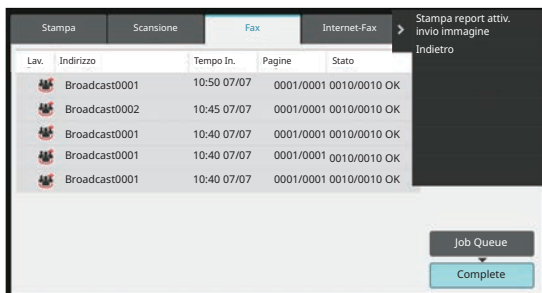

Dopo aver toccato il tasto della trasmissione broadcast completata, toccare [Controlla dettagli del processo selezionato] sul pannello operativo.



Se la trasmissione broadcast comprende destinazioni con modalità diverse, per ciascuna di tali modalità viene visualizzato lo stesso tasto di trasmissione broadcast.

4

Dopo aver toccato la scheda [Non riuscito], toccare [Rinvia a tutti indirizzi con invio non riuscito] sul pannello operativo per inviare di nuovo l'immagine.



La procedura da seguire dopo aver toccato [Rinvia a tutti indirizzi con invio non riuscito] dipende dall'utilizzo o meno della funzione di archiviazione documenti.

- **Se si utilizza la funzione di archiviazione documenti:**

Viene nuovamente visualizzata la schermata di rinvio della funzione di archiviazione documenti, con le destinazioni non raggiunte già immesse. Eseguire la procedura di rinvio per l'archiviazione di documenti. Non è necessario ripetere la scansione dell'originale.

Se il lavoro è stato memorizzato in una cartella riservata o è stato memorizzato come file riservato, verrà visualizzata una schermata di immissione password una volta toccato il tasto [Riprova]. Immettere la password.

- **Se non si utilizza la funzione di archiviazione documenti:**

Viene nuovamente visualizzata la schermata iniziale con le destinazioni non raggiunte già immesse. Collocare l'originale ed eseguire la procedura prevista per la trasmissione broadcast.



INVIO DI UN FAX DIRETTAMENTE DA UN COMPUTER (PC-Fax)

Un file presente in un computer può essere inviato per mezzo della macchina come Fax (funzione PC-Fax). I fax vengono inviati con la funzione PC-Fax nello stesso modo in cui vengono stampati i documenti. Selezionare il driver PC-Fax come driver di stampa per il computer, quindi selezionare il comando Stampa nell'applicazione. I dati dell'immagine da trasmettere saranno creati e inviati come fax.

Se si utilizza l'applicazione "Log Viewer", i fax possono essere inviati utilizzando il registro di trasmissione visualizzato nel Log Viewer.

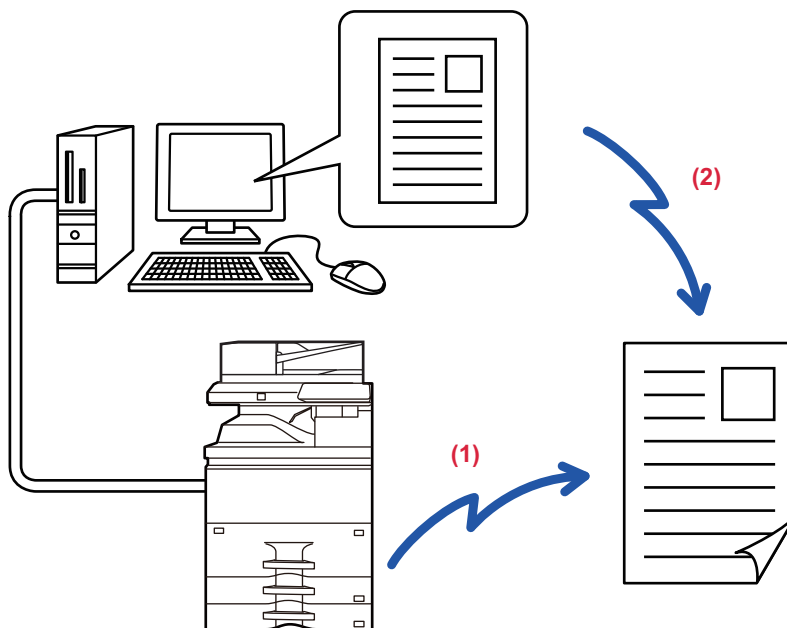

(1) **Invio PC-I-Fax**

(2) **Il Log Viewer**

rinvia i fax utilizzando il registro di trasmissione

Per informazioni sulle procedure di utilizzo di questa funzione, vedere la Guida in linea del driver PC-Fax.



- Per utilizzare la funzione PC-Fax, i driver PC-Fax devono essere installati. Per ulteriori informazioni, vedere la Guida all'installazione del software.
- Questa funzione può essere utilizzata solo in ambiente Windows®.



Per questa funzione è disponibile solo la trasmissione. Non è possibile ricevere i fax sul computer.



CANCELLAZIONE DI UN LOG DI TRASMISSIONE

È possibile verificare i log di trasmissione dal pannello operativo di ciascuna modalità di invio delle immagini.

È possibile cancellare un indirizzo selezionato in un log di trasmissione o cancellare tutti gli indirizzi.

[INTERRUZIONE/ELIMINAZIONE DI UN LAVORO, ELABORAZIONE PER PRIORITÀ E CONTROLLO DELLO STATO \(pagina 2-60\)](#)

IMPOSTAZIONE DELLA SCANSIONE DEGLI ORIGINALI

Questa sezione spiega come immettere una destinazione dalla schermata iniziale della modalità semplificata.

[MODALITÀ SEMPLIFICATA \(EASY\) \(pagina 5-7\)](#)

SCANSIONE AUTOMATICA DELLE DUE FACCIATE DI UN ORIGINALE (Originale 2 facc)

L'alimentatore automatico dei documenti eseguirà automaticamente la scansione di entrambe le facciate del documento.

Per esempio, è possibile digitalizzare un originale a 2 facciate e inviare la pagina frontale e il retro come 2 pagine.

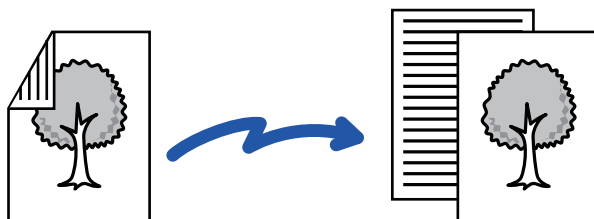

- La scansione a 2 facciate non è possibile quando si esegue la trasmissione diretta o altoparlante.
- Non è possibile utilizzare una scansione a 2 facciate quando l'impostazione del formato dell'originale è il formato lungo.
- La scansione su 2 facciate non è possibile quando è abilitato "Impostazioni (amministratore)" - [Impostazioni di sistema] → [Impostazioni comuni] → [Controllo Periferica] → [Impostazioni Condizioni] o [Abilita/disabilita impostazioni] → [Disabilitazione alimentatore originali].



La scansione a due facciate viene disattivata automaticamente al termine della trasmissione.



1



Toccare il tasto [Originale], quindi toccare il tasto [Libro] o [Blocco].

Vedere la figura a sinistra per verificare il lato di rilegatura dell'originale e scegliere il tasto da toccare.

(1) **Libro**

(2) **Blocco**



In modalità normale, toccare il tasto [2 Facciate (Opuscolo)] o [2 Facciate (Blocco)].

2

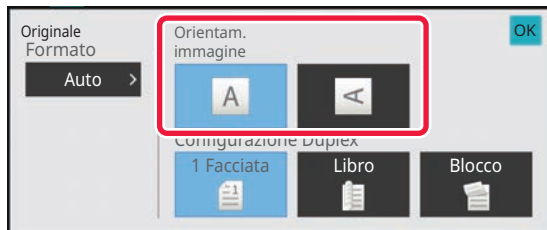

Toccare il tasto [Orientamento pagina] che ha lo stesso orientamento dell'originale posizionato.

Se l'impostazione non è corretta, non è possibile trasmettere un'immagine adeguata.

Al termine della procedura di impostazione, toccare **OK**.



Per annullare la scansione su 2 facciate:

Toccare il tasto [1 Facciata].

In modalità normale, toccare il tasto [2 Facciate (Opuscolo)] o il tasto [2 Facciate (Blocco)] visualizzato automaticamente e annullare la visualizzazione.



RILEVAMENTO AUTOMATICO

Quando si posiziona l'originale, il relativo formato viene rilevato automaticamente.

In modalità normale, il formato degli originali posizionati viene visualizzato con "Dim. Scansione" e il formato di trasmissione viene visualizzato con "Dim. Invio" nella schermata iniziale.

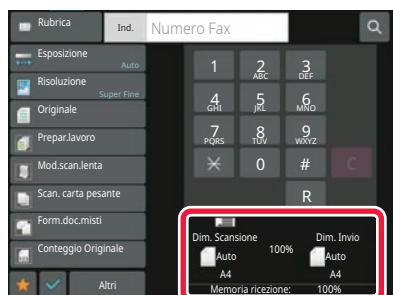

Nella schermata precedente, il formato di scansione (l'originale posizionato) è A4 (8-1/2" x 11"), mentre il formato di invio è Auto. Se ad esempio il formato di scansione è A4 (8-1/2" x 11") e il formato di invio è B5 (5-1/2" x 8-1/2"), prima della trasmissione l'immagine verrà ridotta.

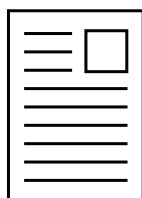

A4 (8-1/2" x 11")



B5 (5-1/2" x 2-1/2")



- Vengono rilevati automaticamente solo i formati originali standard.

[MODALITÀ NORMALE \(pagina 3-6\)](#)

- Se l'originale ha un formato in pollici o non standard, o il formato non viene rilevato correttamente, specificare manualmente il formato di scansione dell'originale.

[IMPOSTAZIONE DEL FORMATO DI SCANSIONE DELL'ORIGINALE NEL FORMATO CARTA \(pagina 5-50\)](#)

[IMPOSTAZIONE DEL FORMATO DI SCANSIONE DELL'ORIGINALE TRAMITE VALORI NUMERICI \(pagina 5-52\)](#)



IMPOSTAZIONE DEL FORMATO DI SCANSIONE DELL'ORIGINALE NEL FORMATO CARTA

Se l'originale non ha un formato standard (ha dimensioni in pollici o non standard) o non viene rilevato correttamente, impostare manualmente il formato dell'originale.



Se è selezionata l'opzione [Form. Lun.], non è possibile modificare l'impostazione della scansione su due facciate né il formato di invio.

L'immagine viene inviata solo in modalità Mono2.

In modalità semplificata (Easy)

1

Toccare il tasto [Originale].

2



Toccare il tasto [Auto].

3

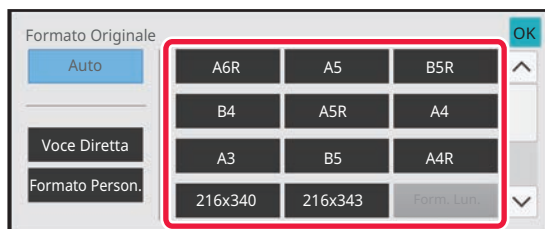

Toccare un tasto relativo al formato originale desiderato.

Al termine della procedura di impostazione, toccare **OK**.



Se l'originale da inviare è lungo, eseguirne l'impostazione in modalità normale.



In modalità normale

1

Toccare il tasto [Dettagli] per passare alla modalità normale.

[MODALITÀ SEMPLIFICATA \(EASY\) \(pagina 5-7\)](#)

2

Toccare il tasto [Originale].

3

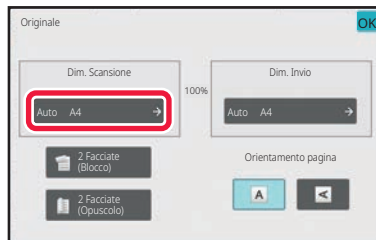

Toccare il tasto [Dim. Scansione].

4

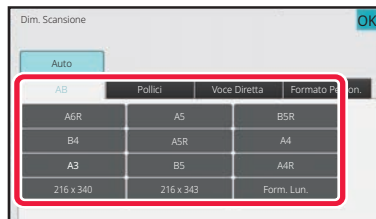

Toccare il tasto corrispondente al formato originale appropriato.

Al termine della procedura di impostazione, toccare **OK**.



Se l'originale da inviare è lungo, toccare il tasto [Form. Lun.].

Per digitalizzare un originale lungo, utilizzare l'alimentatore automatico dei documenti. La larghezza massima digitalizzabile è 1000 mm (39-3/8"), l'altezza massima è 297 mm (11-5/8").

[FORMATI DI ORIGINALE TRASMISSIBILI \(pagina 5-29\)](#)



IMPOSTAZIONE DEL FORMATO DI SCANSIONE DELL'ORIGINALE TRAMITE VALORI NUMERICI

Quando si esegue la scansione di un originale con formato non standard, ad esempio una cartolina, specificare il formato dell'originale usando valori numerici dopo aver posizionato l'originale. La larghezza può essere da 25 mm a 432 mm (da 1" a 17") e l'altezza può essere da 25 mm a 297 mm (da 1" a 11-5/8").



Quando si specifica il formato di scansione tramite valori numerici, non è possibile indicare il formato di invio.

In modalità semplificata (Easy)

1

Toccare il tasto [Originale].

2

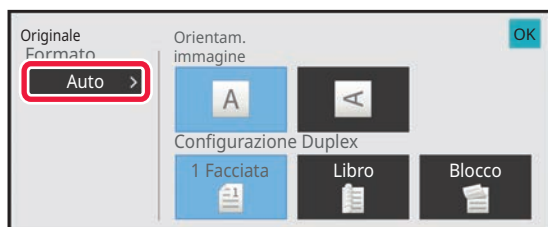

Toccare il tasto [Auto].

3

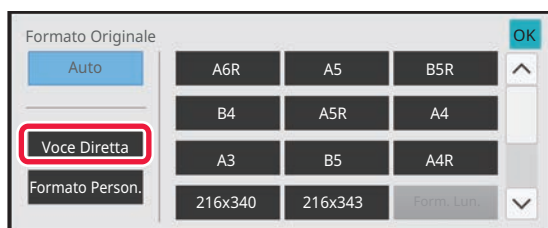

Toccare il tasto [Voce Diretta].

4

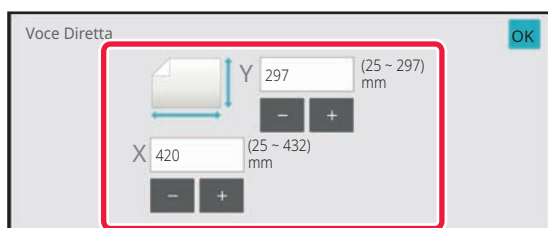

Specificare il formato dell'originale.



- Toccare le aree corrispondenti a larghezza e altezza, quindi immettere i rispettivi valori utilizzando i tasti numerici.
- I tasti **-** **+** sono utili per regolare con maggiore precisione il valore immesso.



5

Toccare **OK** due volte.

Nella schermata di base verificare che sul tasto [Originale] sia visualizzato il formato specificato.



Per annullare le impostazioni di formato specificate:
Toccare il tasto [Auto].

In modalità normale

1

Toccare il tasto [Dettagli] per passare alla modalità normale.

[MODALITÀ SEMPLIFICATA \(EASY\) \(pagina 5-7\)](#)

2

Toccare il tasto [Originale].

3

Toccare il tasto [Dim. Scansione].

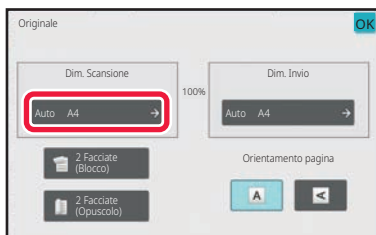

4

Toccare il tasto [Voce Diretta] e inserire il formato di scansione.

- Toccare le aree corrispondenti a larghezza e altezza, quindi immettere i rispettivi valori utilizzando i tasti numerici.
- I tasti **- +** sono utili per regolare con maggiore precisione il valore immesso.

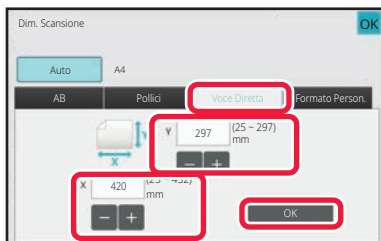

5

Toccare il tasto [OK].

Al termine della procedura di impostazione, toccare **OK** due volte.

Nella schermata di base verificare che sul tasto [Originale] sia visualizzato il formato specificato.



Per annullare le impostazioni di formato specificate:
Toccare il tasto [Auto].



MEMORIZZAZIONE DEI FORMATI DI USO PIÙ FREQUENTE

È possibile memorizzare i formati non standard degli originali utilizzati di frequente. Questa sezione spiega come memorizzare, richiamare, modificare ed eliminare i formati non standard degli originali.



- Il formato dell'originale resta memorizzato anche se si spegne la macchina.
- È possibile registrare fino a 12 formati non standard dell'originale per le funzioni di copia, fax e invio immagine.
- I formati degli originali aggiunti vengono visualizzati anche in altre modalità.

Memorizzazione dei formati degli originali (Modificare/Cancellare)

1

Toccare il tasto [Dettagli] per passare alla modalità normale.

[MODALITÀ SEMPLIFICATA \(EASY\) \(pagina 5-7\)](#)

2

Toccare il tasto [Originale].

3

Toccare il tasto [Dim. Scansione], quindi toccare la scheda [Form. Person.].

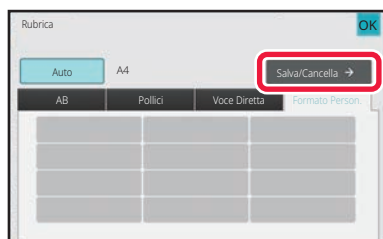
4

Toccare il tasto [Salva/Cancella].

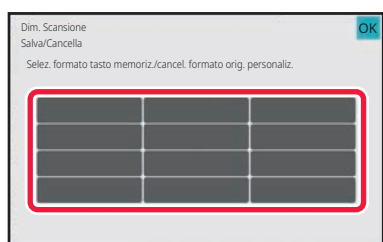
5

Toccare un tasto () per memorizzare un formato originale personalizzato.

Toccare un tasto che non riporta alcun formato.



Per modificare o cancellare un tasto memorizzato in precedenza:

Toccare il tasto che si desidera modificare o cancellare. Verrà visualizzata la schermata seguente.

- Per modificare il tasto, toccare il tasto [Modificare] e passare al punto successivo.
- Per cancellare il tasto, toccare il tasto [Cancellare]. Assicurarsi che il formato dell'originale sia stato cancellato e toccare il tasto **OK**.

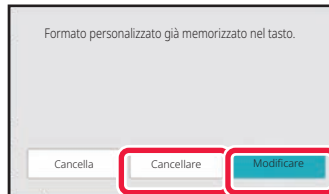

6

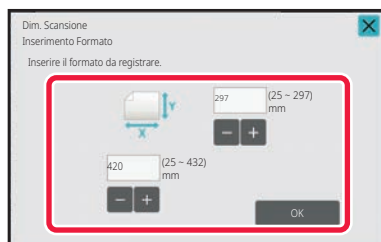

Specificare il formato dell'originale.

Toccare le aree corrispondenti a larghezza e altezza, quindi immettere i rispettivi valori utilizzando i tasti numerici.



I tasti **- +** sono utili per regolare con maggiore precisione il valore immesso.

7

Toccare il tasto [OK].

Toccare il tasto **OK** e verificare che il tasto del formato memorizzato nella schermata Dimensione scansione sia stato aggiunto correttamente. Dopo avere eseguito la verifica, toccare **OK**.



Per annullare l'operazione:

Toccare il tasto [CA].



Recupero di un formato di originale memorizzato In modalità semplificata (Easy)

1 Toccare il tasto [Originale].

2



Toccare il tasto [Auto].

3

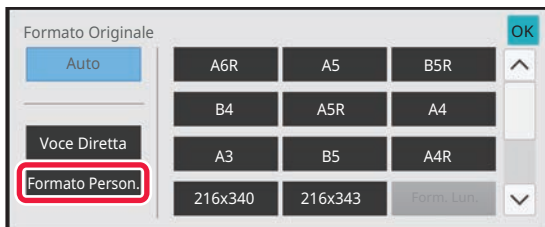

Toccare il tasto [Formato Person.].

4

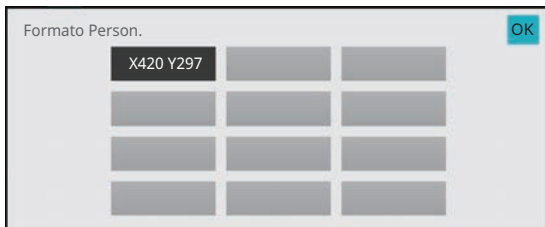

Toccare il tasto corrispondente al formato originale da recuperare.

Toccare **OK** due volte.

Nella schermata di base verificare che sul tasto [Originale] sia visualizzato il formato specificato.



Per annullare l'operazione

Toccare il tasto [CA].



In modalità normale

1

Toccare il tasto [Dettagli] per passare alla modalità normale.

[MODALITÀ SEMPLIFICATA \(EASY\) \(pagina 5-7\)](#)

2

Toccare il tasto [Originale].

3

Toccare il tasto [Dim. Scansione], quindi toccare la scheda [Formato Person.].

4



Toccare il tasto corrispondente al formato originale da recuperare.

Dopo aver selezionato il tasto del formato dell'originale, toccare il tasto **OK**.

Verificare che nella schermata Dimensione scansione sia visualizzato il formato specificato.



Per annullare l'operazione

Toccare il tasto [CA].



IMPOSTAZIONE DEL FORMATO DI INVIO DELL'IMMAGINE

Toccare questo tasto per specificare il formato di invio come formato carta. Se il formato di invio ha dimensioni superiori a quelle del formato di scansione, l'immagine verrà ingrandita. Se il formato di invio ha dimensioni inferiori a quelle del formato di scansione, l'immagine verrà ridotta.



Non è possibile specificare il formato di invio quando è selezionata l'opzione [Form. Lun.] oppure quando il formato di scansione viene specificato tramite valori numerici.

1

Toccare il tasto [Dettagli] per passare alla modalità normale.

[MODALITÀ SEMPLIFICATA \(EASY\) \(pagina 5-7\)](#)

2

Toccare il tasto [Originale].

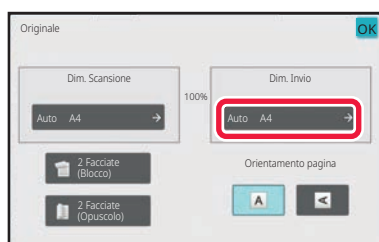
3

Toccare il tasto [Dim. Invio].

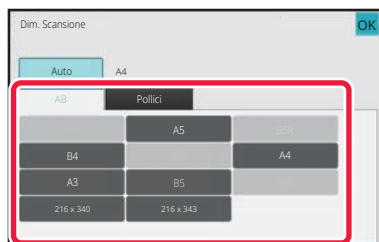
4

Toccare il tasto corrispondente al formato di invio desiderato.

Al termine della procedura di impostazione, toccare **OK**.



A seconda del formato carta specificato per "Dim. Scansione", alcuni formati potrebbero non essere disponibili per la selezione in "Dim. Invio". Non è possibile toccare i tasti corrispondenti ai formati che non possono essere specificati per "Dim. Invio".



5

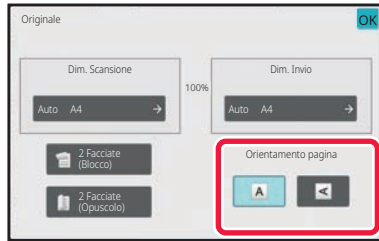

Toccare il tasto [Orientamento pagina] che ha lo stesso orientamento dell'originale posizionato.

Se l'impostazione non è corretta, non è possibile trasmettere un'immagine adeguata.

Al termine della procedura di impostazione, toccare **OK**.



Per configurare l'impostazione predefinita di orientamento dell'immagine:

Selezionare [Impostazioni di sistema] → [Impostazioni Invio Immagine] → [Impostazioni comuni] → [Impostazioni Condizioni] → [Orientamento immagine]"Impostazioni (amministratore)"



Il rapporto usato per la riduzione o l'ingrandimento dell'originale verrà visualizzato fra "Dim. Scansione" e "Dim. Invio".



MODIFICA DELL'ESPOSIZIONE

L'esposizione può essere modificata in base al livello di illuminazione dell'originale.



Se si utilizza l'alimentatore automatico dei documenti, non è possibile modificare le impostazioni relative all'esposizione dopo l'inizio della scansione. (Quando invece si utilizza "Prepar.lavoro" o "Impostazione anteprima" in "Altri", l'esposizione può essere modificata ogni volta che si inserisce una nuova serie di originali).

Impostazioni di esposizione

Esposizione		Suggerimento
Auto		Questa impostazione regola automaticamente l'esposizione per le parti chiare e scure dell'originale.
Manuale	1-2	Selezionare questa impostazione quando l'originale è costituito da testo scuro.
	3	Selezionare questa impostazione se l'originale è normale (né chiaro né scuro)
	4-5	Selezionare questa impostazione quando l'originale contiene testo chiaro.

1

Dopo aver toccato il tasto [Esposizione], toccare il tasto [Manuale].

2



Regolare l'esposizione con il cursore o



Dopo la regolazione, toccare **OK**.



Quando è selezionata l'opzione [Auto], l'esposizione verrà impostata su "3".



MODIFICA DELLA RISOLUZIONE

È possibile specificare una risoluzione corrispondente alle caratteristiche dell'originale, ad esempio la presenza di testo o fotografie, la dimensione del testo e il livello di illuminazione dell'immagine.

Impostazioni relative alla risoluzione

Risoluz.	Suggerimento
Standard	Selezionare questa impostazione se l'originale contiene caratteri di formato normale (come i caratteri di questo manuale).
Fine	Selezionare questa impostazione se l'originale ha caratteri piccoli o diagrammi con linee sottili. L'originale viene acquisito ad una risoluzione doppia di quella dell'impostazione [Standard].
Super Fine	Selezionare questa impostazione se l'originale contiene immagini o diagrammi complessi. Questa impostazione consente di produrre un'immagine di qualità superiore a quella dell'impostazione [Fine].
Ultra Fine	Selezionare questa impostazione se l'originale contiene immagini o diagrammi complessi. Questa impostazione fornisce la migliore qualità dell'immagine. Tuttavia, la trasmissione necessiterà di un tempo maggiore rispetto alle altre impostazioni.
Mezzitoni	Selezionare questa impostazione se l'originale è una fotografia o contiene gradazioni di colore (come un'originale a colori). Questa impostazione produce un'immagine più nitida rispetto a [Fine], [Super Fine] o [Ultra Fine] usate singolarmente. Non è possibile usare i mezzitoni con la risoluzione [Standard].



- Quando si utilizza l'Alimentatore automatico dei documenti, la risoluzione non può essere modificata una volta avviata la scansione. (Quando invece si utilizza "Prepar.lavoro" o "Impostazione anteprima" in "Altri", la risoluzione può essere modificata ogni volta che si inserisce una nuova serie di originali).
- Se il fax viene inviato a risoluzione [Ultra Fine], [Super Fine] o [Fine], verrà utilizzata una risoluzione inferiore se il fax ricevente non possiede tale risoluzione.

1

Toccare il tasto [Risoluzione].

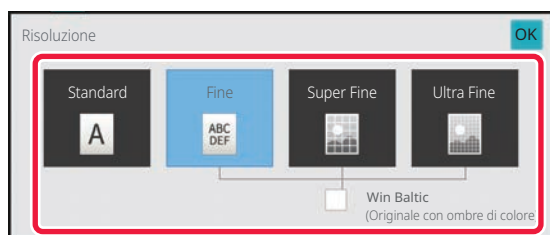
2

Toccare il tasto corrispondente alla risoluzione desiderata.

Se l'originale è una fotografia o ha gradazioni di colore (ad esempio, un originale a colori) e si desidera produrre un'immagine più chiara di quella ottenuta con l'opzione [Fine], [Super Fine] o [Ultra Fine] usata da sola, selezionare la casella di controllo [Mezzitoni] visualizzando il segno di spunta .

Non è possibile usare i mezzitoni con la risoluzione [Standard].

Al termine della procedura di impostazione, toccare **OK**.



RICEZIONE DI FAX

RICEZIONE DI UN FAX

Questa sezione spiega come immettere una destinazione dalla schermata iniziale della modalità semplificata.

[MODALITÀ SEMPLIFICATA \(EASY\) \(pagina 5-7\)](#)



RICEZIONE AUTOMATICA DI UN FAX

Se la modalità di ricezione è impostata su "Ricezione Automatica", la macchina riceve e stampa i fax automaticamente.



- Quando è in corso la ricezione di un fax, è possibile riservare una trasmissione eseguendola in modalità trasmissione da memoria.

[METODI DI TRASMISSIONE FAX \(pagina 5-26\)](#)

- L'indicatore di informazioni lampeggia a luce bianca dall'inizio della ricezione del fax fino al termine della stampa.
- Per stampare i fax ricevuti, verificare che la carta necessaria sia caricata nei vassoi carta della macchina. Non è necessario caricare fogli in formato A4 (8-1/2" x 11") e B5 (5-1/2" x 8-1/2") con orientamento sia verticale () sia orizzontale (). Le differenze di orientamento vengono regolate automaticamente durante la ricezione dei fax. Quando viene ricevuto un fax di formato più piccolo di A4 (8-1/2" x 11"), il formato della carta usata per la stampa cambia secondo l'orientamento (verticale od orizzontale) con cui il mittente ha collocato l'originale.
- Se un lavoro di stampa, ad esempio la funzione copia o stampante, è già stato eseguito quando si stampano i dati ricevuti, il primo lavoro riservato verrà stampato prima dei dati ricevuti.
- I fax ricevuti non vengono stampati quando la macchina non può stampare a causa di una condizione di errore come carta esaurita, toner esaurito o errore di alimentazione carta. I fax verranno stampati automaticamente una volta rimossa la condizione di errore. (Se la carta è esaurita, aggiungere carta e toccare il tasto  sul pannello a sfioramento).
- È possibile controllare la modalità di ricezione fax corrente nell'area di sistema visualizzata nella parte superiore dello schermo.



- **Per spostarsi tra la modalità di ricezione automatica e di ricezione manuale:**

Selezionare [Impostazioni di sistema] in "Impostazioni (amministratore)" → [Impostazioni Invio Immagine] → [Ric./inoltro dati fax (Manuale)] → [Impostazioni Fax] → [Impostazioni di ricezione].

- **Rilevazione Suono Distintivo**

Se sono stati assegnati più numeri di telefono alla stessa linea, il numero chiamato può essere identificato dal tono di chiamata. Se si utilizza un numero per le normali telefonate ed un altro per i fax, è possibile distinguere le due suonerie mediante l'apposito modello. È possibile configurare l'apparecchio affinché riceva automaticamente i fax spediti al numero di fax corrispondente, impostando il modello corrispondente al numero di fax.

In "Impostazioni (amministratore)", selezionare [Impostazioni di sistema] → [Impostazioni Invio Immagine] → [Impostazioni Fax] → [Impostazioni Di Default] → [Rilevazione Suono Distintivo].



1

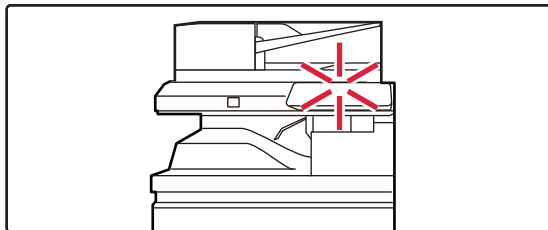

La macchina squilla e riceve automaticamente il fax.

Quando la ricezione ha inizio, l'indicatore di informazioni lampeggia a luce bianca.
Alla fine della ricezione viene emesso un segnale acustico.

2

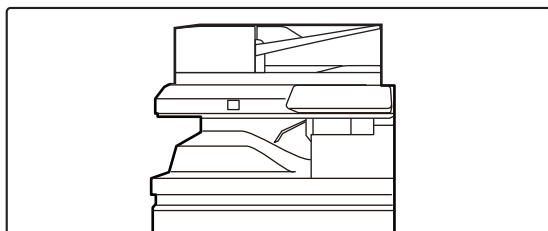

I fax vengono stampati automaticamente.

Al termine della stampa, l'indicatore di informazioni si spegne.



Se viene visualizzata la schermata di immissione del codice PIN:

È registrato un codice PIN per la stampa dei dati fax ricevuti. Inserendo il codice PIN corretto, il fax ricevuto viene stampato.

[STAMPA DI UN FAX PROTETTO DA CODICE PIN \(Memorizzazione impostazione per Stampa dati ricevuti\) \(pagina 5-65\)](#)

Come controllare la modalità di ricezione fax

È possibile controllare la modalità di ricezione fax corrente nell'area di sistema visualizzata nella parte superiore dello schermo.

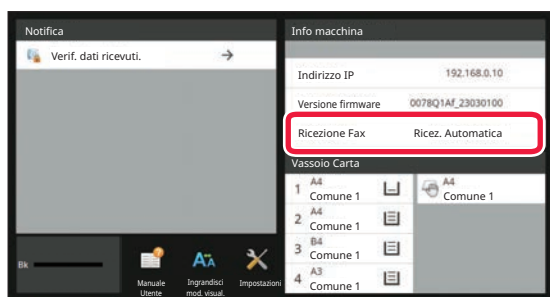



RICEZIONE MANUALE DI UN FAX

È possibile ricevere un fax manualmente utilizzando il pannello a sfioramento (manuale).



- Quando si risponde al telefono toccando il tasto [Altoparlante], sarà possibile sentire la voce del chiamante ma non sarà possibile parlare.
- È possibile ricevere un fax dopo avere risposto a una chiamata su un telefono esterno. Per ricevere un fax è anche possibile usare la funzionalità di ricezione remota.

[RICEZIONE DI UN FAX DOPO LA RISPOSTA A UNA CHIAMATA SUL TELEFONO ESTERNO \(RICEZIONE REMOTA\) \(pagina 5-115\)](#)



Per spostarsi tra la modalità di ricezione automatica e di ricezione manuale:

Selezionare [Impostazioni di sistema] in "Impostazioni (amministratore)" → [Impostazioni Invio Immagine] → [Ric./inoltro dati fax (Manuale)] → [Impostazioni Fax] → [Impostazioni di ricezione].



1

Quando la macchina squilla, toccare il tasto [Dettagli] per passare alla modalità normale, quindi toccare il tasto [Altoparlante].

Quando il tasto [Altoparlante] viene toccato, vengono visualizzati i tasti [Ricezione] e .

[MODALITÀ SEMPLIFICATA \(EASY\) \(pagina 5-7\)](#)



- Per regolare il volume dell'altoparlante, toccare il tasto  e regolare con il cursore o con i tasti  .
- Se i dati fax ricevuti non vengono stampati, la memoria fax si esaurirà e sarà possibile che alcuni fax non vengano ricevuti. Quando si utilizza questa funzione, è consigliabile stampare i dati ricevuti il più presto possibile, senza lasciarli nella memoria fax.

È possibile visualizzare la rimanente capacità di memoria fax nella schermata di base della modalità fax.

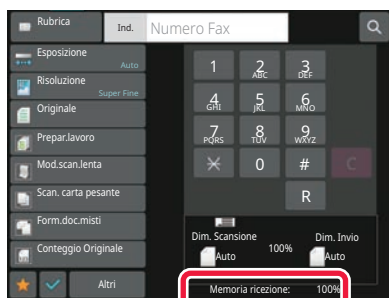

2



Toccare il tasto [Ricevi] per ricevere un fax.

Al termine della stampa, l'indicatore di informazioni si spegne.



STAMPA DI DATI RICEVUTI

STAMPA DI UN FAX PROTETTO DA CODICE PIN (Memorizzazione impostazione per Stampa dati ricevuti)

Abilitare questa impostazione per ricevere i fax e archivarli in memoria senza stamparli. Per stampare i fax è necessario digitare un codice PIN. Quando si utilizza questa funzione, alla ricezione di un fax il pannello a sfioramento visualizza la schermata di immissione del codice PIN.

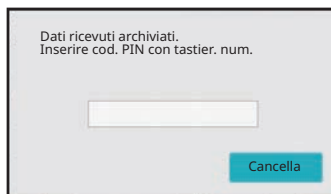

- **Per abilitare l'impostazione di attesa per la stampa dei dati ricevuti:**

In modalità di impostazione (amministratore) selezionare [Impostazioni di sistema] → [Impostazioni Invio Immagine] → [Impostazioni comuni] → [Impostazioni Condizioni] → [Memorizzazione impostazione per Stampa dati ricevuti].

Queste impostazioni possono essere configurate solo se nella memoria della macchina non sono presenti dati ricevuti (ad eccezione dei dati riservati o della casella di memoria relativa alla trasmissione broadcast).

- **Disabilita commutaz. ordine di visualizz.**

In modalità di impostazione (amministratore) selezionare [Impostazioni di sistema] → [Impostazioni Invio Immagine] → [Impostazioni comuni] → [Impostazioni Condizioni] → [Disabilita commutaz. ordine di visualizz.].

Consente di disabilitare le modifiche dell'ordine di visualizzazione (ordine per numero di ricerca, crescente, decrescente).

Una volta impostata l'opzione, la sequenza di visualizzazione non verrà modificata. Quando questa impostazione viene abilitata, l'ordine di visualizzazione esistente resta invariato.

Informazioni importanti per l'utilizzo di questa funzione

Se i dati fax ricevuti non vengono stampati o eliminati, la memoria fax si esaurirà e la macchina non sarà più in grado di ricevere fax. Quando si utilizza questa funzione, è consigliabile stampare i dati ricevuti il più presto possibile, senza lasciarli nella memoria fax.

È possibile visualizzare la rimanente capacità di memoria fax nella schermata di base della modalità fax.

Se la memoria fax è esaurita, viene visualizzato "Ricezione manuale disabilitata. Memoria esaurita." sul pannello a sfioramento.



- I fax ricevuti verranno archiviati in memoria indipendentemente dalla modalità di ricezione (automatica o manuale).

- Quando i dati ricevuti vengono trasferiti in un'altra macchina, vengono trasferiti anche i dati archiviati in memoria. In questa fase, viene visualizzata la stessa schermata di immissione del codice PIN prevista per la stampa. L'inoltro viene effettuato solo se viene inserito il codice PIN.



È possibile controllare sul pannello a sfioramento l'immagine dei dati ricevuti prima di stampare.

[CONTROLLO DELL'IMMAGINE PRIMA DELLA STAMPA \(pagina 5-68\)](#)



La stampa ha inizio quando si inserisce il codice PIN di 4 cifre memorizzato in precedenza tramite i tasti numerici. Toccando il tasto [Annulla], la schermata di immissione del codice PIN si chiude. Verrà visualizzata nuovamente quando si tocca  o si cambia modalità. Il tasto relativo ai dati in memoria lampeggerà nel pannello a sfioramento.



- **Per visualizzare la schermata con l'elenco dei dati ricevuti dopo l'immissione del codice PIN:**

In "Impostazioni (amministratore)", selezionare [Impostazioni di sistema] → [Impostazioni Invio Immagine] → [Impostazioni comuni] → [Impostazioni Condizioni] → [Impostazione anteprima] → [Impostazione verifica immagini ricevute].

- **Per trasferire a un'altra macchina i dati ricevuti:**

In modalità di impostazione (amministratore), selezionare [Impostazioni di sistema] → [Impostazioni Invio Immagine] → [Impostazioni di inoltra in entrata (Inoltra/Memorizza)].



STAMPA DEI DATI RICEVUTI A UN ORARIO SPECIFICATO

È possibile avviare la stampa dei dati ricevuti a un orario specificato.

Per una stampa senza problemi, è consigliabile evitare di stampare numeri elevati di pagine durante gli orari di maggiore utilizzo e se la stampa non è necessaria urgentemente.

Ad esempio, se l'impostazione prevede che i dati ricevuti nel corso della giornata siano stampati alle 20:00, non saranno stampati subito ma automaticamente alle 20:00.

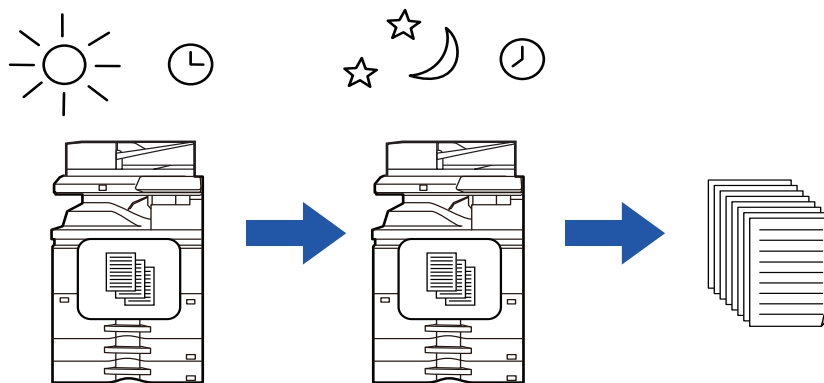

- I dati stampati vengono automaticamente rimossi dalla memoria.
- Se all'orario specificato la macchina è spenta, la stampa inizierà al momento della riaccensione.
- Questa funzione può essere utilizzata se "Impostazioni (amministratore)" - [Impostazioni di sistema] → [Impostazioni Invio Immagine] → [Impostazioni comuni] → [Impostazioni Condizioni] → [Impostazione anteprima] → [Impostazione verifica immagini ricevute] è abilitato.



Se l'opzione Memorizzazione impostazione per Stampa dati ricevuti è abilitata, questa funzione non sarà disponibile.



• **Per stampare i dati ricevuti all'ora specificata:**

In "Impostazioni", selezionare [Impostazioni di sistema] → [Impostazioni Invio Immagine] → [Impostazioni comuni] → [Impostazioni Condizioni] → [Produzione a tempo specificato dei dati ricevuti].

Quando è impostata per l'opzione "Cambia Password" o "Memorizzazione impostazione per Stampa dati ricevuti", il campo di inserimento della password non sarà disponibile.

• **Per disabilitare l'impostazione di attesa per la stampa dei dati ricevuti:**

In "Impostazioni (amministratore)", disabilitare questa funzione tramite [Impostazioni di sistema] → [Impostazioni Invio Immagine] → [Impostazioni comuni] → [Impostazioni Condizioni] → [Memorizzazione impostazione per Stampa dati ricevuti].



CONTROLLO DELL'IMMAGINE PRIMA DELLA STAMPA

Controllare sul pannello a sfioramento l'immagine dei dati ricevuti prima di stampare.

Questa funzione può essere utilizzata se "Impostazioni (amministratore)" - [Impostazioni di sistema] → [Impostazioni Invio Immagine] → [Impostazioni comuni] → [Impostazioni Condizioni] → [Impostazione anteprima] → [Impostazione verifica immagini ricevute] è abilitato*.

* L'impostazione predefinita è disabilitata.

Informazioni importanti per l'utilizzo di questa funzione

Se i dati fax ricevuti non vengono stampati o eliminati, la memoria fax si esaurirà e la macchina non sarà più in grado di ricevere fax. Quando si utilizza questa funzione, è consigliabile stampare i dati ricevuti il più presto possibile, senza lasciarli nella memoria fax.

È possibile visualizzare la rimanente capacità di memoria fax nella schermata di base della modalità fax.

Quando si ricevono i dati,  sarà visualizzato in alto alla schermata.



A seconda delle dimensioni dei dati ricevuti, è possibile che parte dell'immagine non venga visualizzata nel pannello a sfioramento.

L'elenco dei dati ricevuti può essere visualizzato anche nella schermata di stato dei lavori quando si visualizza il display dello stato dei lavori.

I dati ricevuti possono essere inoltrati, eliminati o salvati dall'elenco di dati ricevuti.

[INOLTRO MANUALE DEI DATI RICEVUTI \(pagina 5-78\)](#)

[SALVATAGGIO DEI DATI RICEVUTI \(pagina 5-79\)](#)

1

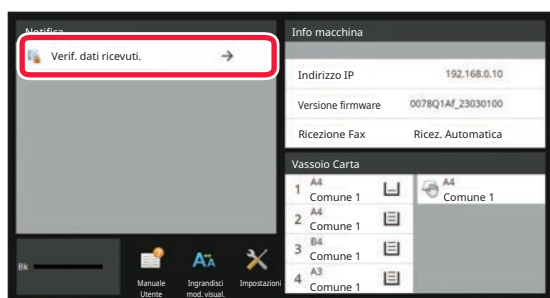

Nelle Informazioni di Sistema, toccare la scheda [Verif. dati ricevuti].

Sono elencati i dati di ricezione.



È inoltre possibile visualizzare l'elenco dei dati ricevuti toccando il display dello stato dei lavori e quindi [Controlla dati ricevuti] sul pannello operativo nella schermata di stato dei lavori.



2

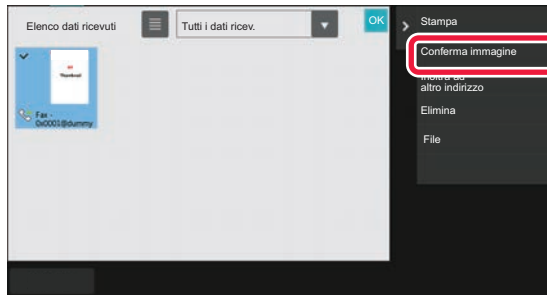

Toccare il tasto dei dati ricevuti che si desidera controllare, quindi toccare [Conferma immagine] sul pannello operativo.

Visualizza l'immagine di dati ricevuta.



- Toccare  per mostrare un elenco di dati ricevuti. La visualizzazione a elenco o con miniature è modificabile a seconda della modalità di impostazione.
- Per eliminare un'immagine ricevuta, toccare [Cancella] sul pannello operativo.
- Per trasferire l'immagine ricevuta selezionata, toccare [Inoltra ad altro indirizzo] sul pannello operativo.

[INOLTRO MANUALE DEI DATI RICEVUTI \(pagina 5-78\)](#)

- Per salvare l'immagine ricevuta selezionata, toccare [File] sul pannello operativo.

[SALVATAGGIO DEI DATI RICEVUTI \(pagina 5-79\)](#)

- Per memorizzare il numero di fax del mittente come numero per "Impostazione numeri consentiti/rifiutati", toccare [Registra come fax spazzatura] sul pannello operativo e quindi, nella schermata del messaggio di conferma, toccare il tasto [OK].



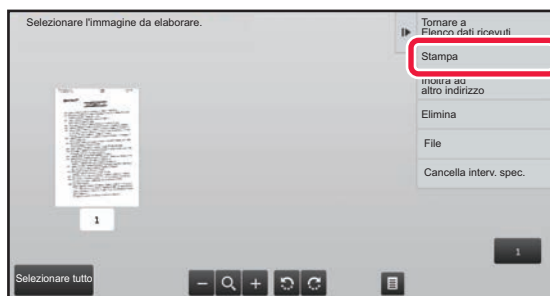

Specificare un numero di fax del mittente come numero per "Impostazione numeri consentiti/rifiutati". In "Impostazioni (amministratore)", selezionare [Impostazioni di sistema] → [Impostazioni Invio Immagine] → [Impostazioni Fax] → [Impostazioni di ricezione] → [Impostazione numeri consentiti/rifiutati].

3



Toccare l'immagine da stampare, quindi toccare [Stampa] sul pannello operativo.

La macchina inizia a stampare l'immagine.

- [Seleziona tutte le pag.]:
seleziona tutte le immagini visualizzate.
- [Sblocca tutte le pag.]:
annulla tutte le immagini selezionate tramite "Seleziona tutte le pag.".
-  /  :
utilizzare questi tasti per ingrandire o ridurre un'immagine.
-  /  :
ruota l'immagine in senso antiorario od orario.



- Un'immagine di anteprima è un'immagine visualizzata sul pannello a sfioramento. È diversa dal risultato di stampa effettivo.
- Toccare il tasto [Cancella interv. spec.] sul pannello operativo per eliminare l'area indesiderata dell'immagine. Specificare l'area dell'immagine che si desidera eliminare nella schermata Cancella gamma specificata.
- Per inoltrare l'immagine selezionata, toccare [Inoltra ad altro indirizzo] sul pannello operativo.

[INOLTRO MANUALE DEI DATI RICEVUTI \(pagina 5-78\)](#)

- Per salvare l'immagine ricevuta selezionata, toccare [File] sul pannello operativo.

[SALVATAGGIO DEI DATI RICEVUTI \(pagina 5-79\)](#)



INOLTRO DI DATI RICEVUTI

Questa sezione spiega come immettere una destinazione dalla schermata iniziale della modalità semplificata.

[CAMBIO DI MODALITÀ \(pagina 2-11\)](#)

INOLTRO DI FAX RICEVUTI (INOLTRO DATI FAX)

Quando la macchina non può stampare perché ha esaurito la carta o il toner, i fax ricevuti possono essere inoltrati a un'altra macchina fax memorizzata in precedenza. Memorizzare un destinatario selezionando [[Impostazioni di invio \(pagina 10-112\)](#)] in Modalità di impostazione.

Se la macchina ha ricevuto i dati, l'indicatore di informazioni lampeggia a luce bianca.

Questa funzione è utile in un ufficio o ambiente di lavoro con due o più linee telefoniche e un altro fax collegato a una linea telefonica diversa.

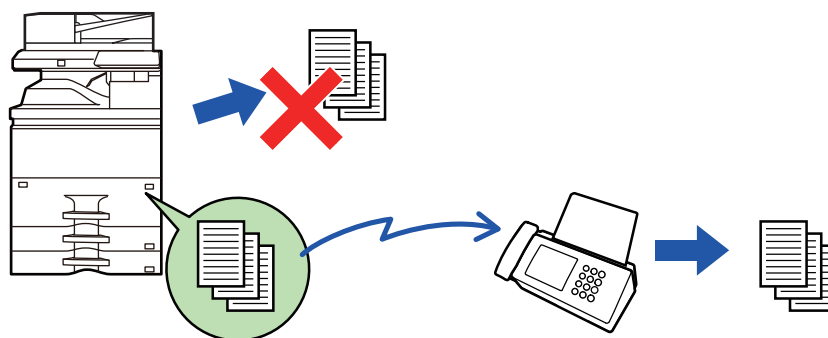

- Se alcune pagine di un fax da inoltrare sono già state stampate, verranno inoltrate solo quelle ancora da stampare.
- Un fax inoltrato viene convertito in un lavoro di trasmissione fax. Se la trasmissione non viene eseguita perché è stata annullata o perché si è verificato un errore, il fax verrà conservato in memoria finché non sarà possibile stamparlo.
- Tutti i fax ricevuti vengono inoltrati. Si noti, tuttavia, che i fax ricevuti e memorizzati in una casella di memoria F-code confidenziale non possono essere inoltrati.
- Se dopo aver toccato il tasto [OK] viene visualizzata la schermata di immissione del codice PIN, l'impostazione "Memorizzazione impostazione per Stampa dati ricevuti" è abilitata. Immettere il codice PIN utilizzando i tasti numerici per avviare l'inoltro.

[STAMPA DI UN FAX PROTETTO DA CODICE PIN \(Memorizzazione impostazione per Stampa dati ricevuti\) \(pagina 5-65\)](#)



1

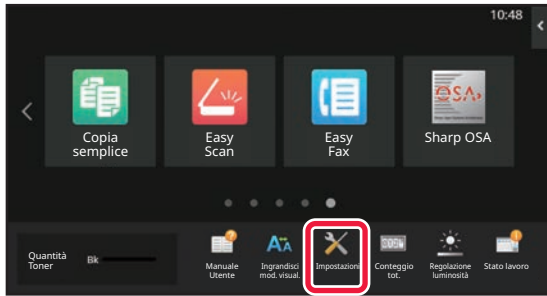

Accertarsi che l'indicatore di informazioni lampeggi a luce bianca, quindi toccare il tasto [Impostazioni] nella schermata iniziale.

2

Toccare il tasto [Impostazioni di sistema] → [Impostazioni Invio Immagine] → [Ric./inoltro dati fax (Manuale)].

3

Per avviare l'inoltro, toccare il tasto [Esegui] in [Inoltro dati ricevuti].



Se viene visualizzata la schermata di immissione del codice PIN, l'impostazione "Memorizzazione impostazione per Stampa dati ricevuti" è abilitata. Immettere il codice PIN utilizzando i tasti numerici per avviare l'inoltro.

[STAMPA DI UN FAX PROTETTO DA CODICE PIN \(Memorizzazione impostazione per Stampa dati ricevuti\) \(pagina 5-65\)](#)



INOLTRO DI DATI RICEVUTI A DESTINAZIONI PREIMPOSTATE (IMPOSTAZIONE ROUTING IN INGRESSO)

È possibile inoltrare automaticamente i fax ricevuti a un indirizzo fax, un indirizzo Internet fax, un indirizzo e-mail, di file server, desktop o di una cartella di rete. I dati ricevuti possono essere inoltrati a destinazioni specificate senza essere stampati.

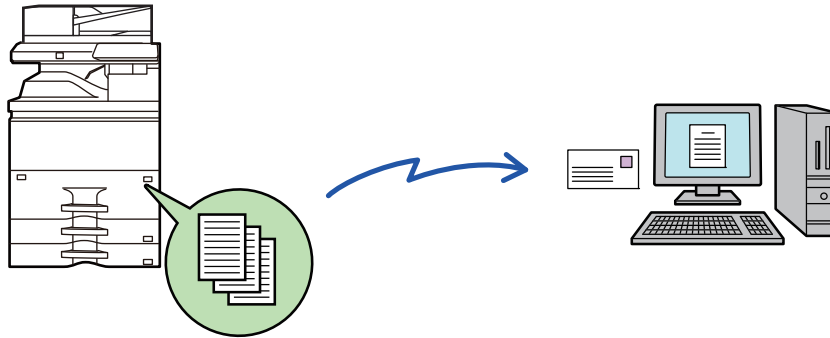

Configurare tutte le impostazioni di inoltro per i fax ricevuti in Modalità di impostazione (versione Web). Per la procedura di accesso alla modalità di impostazione (versione Web), consultare la Manuale di apprendimento rapido.

Le istruzioni seguenti presuppongono che l'accesso alla modalità di impostazione (versione Web) sia stato eseguito con diritti di amministratore.



È possibile specificare rapidamente se inoltrare o meno i dati relativi ad ogni tabella di inoltro.

In "Impostazioni (amministratore)" - [Impostazioni di sistema] → [Impostazioni Invio Immagine] → [Impostazioni di inoltro in entrata (Inoltra/Memorizza)] → [Impostazioni Amministrazione] → [Instradamento in entrata], toccare [Abilita]/[Disabilita] per ciascuna tabella di inoltro visualizzata.



- Questa funzione non può essere utilizzata per i fax ricevuti in ricezione confidenziale.
- Quando i fax inoltrati con questa funzione vengono stampati alla destinazione di inoltro, non è possibile stampare la data e l'ora di ricezione sui fax. ("Stampa data e ora di ricezione" è disabilitato).
- I dati ricevuti non vengono inoltrati a una collegamento ipertestuale registrato nell'indirizzo specificato.
- L'indirizzo SMTP diretto non può essere specificato come destinazione di inoltro.

1

In "Impostazioni (versione Web)", fare clic su [Impostazioni di sistema] → [Impostazioni Invio Immagine] → [Impostazioni di inoltro in entrata (Inoltra/Memorizza)] → [Impostazioni Amministrazione].



2

In "Instradamento in entrata" selezionare [Abilita], quindi fare clic sul pulsante [Invia].



È possibile vietare agli utenti privi di diritti di amministratore la memorizzazione, la modifica e l'eliminazione delle tabelle di inoltrato in questa schermata, nonché l'indicazione della tabella da utilizzare. A tale scopo, impostare su le caselle di controllo per gli elementi elencati di seguito.

- Disabilita Registrazione Tabella di inoltrato
- Disabilita cambio/cancellazione tabella di inoltrato
- Disabilita Modifica condizione di inoltrato

In [Impostazione stile stampa] specificare se stampare automaticamente i fax da inoltrare quando l'instradamento in entrata è abilitato. Dopo la configurazione delle impostazioni, assicurarsi di selezionare [Invia].

- [Stampa Sempre]: stampa sempre i dati ricevuti prima di inoltrare i dati.
- [Print at Error]: stampa i dati ricevuti solo quando un errore impedisce l'inoltrato.
- [Salvare solo in caso di errore]: salva i dati ricevuti solo quando un errore impedisce l'inoltrato. I dati salvati consentono di controllare l'indirizzo errato e di rinviare i dati. Dalla scheda [Scansione] o [Fax] nella schermata di stato dei lavori, toccare [Seleziona casella errore] sul pannello operativo.

3

Fare clic su [Registr. indir. mittente] nel menu [Impostazioni di inoltrato in entrata (Inoltra/Memorizza)] della "Impostazioni (versione Web)".

4

Digitare l'indirizzo o il numero di fax del mittente in "Indirizzo Internet-Fax" o "Numero Fax" secondo le esigenze, quindi fare clic sul pulsante [Aggiungi all'elenco].

L'indirizzo immesso viene aggiunto all'elenco "Indirizzo da immettere". Immettere direttamente l'indirizzo (massimo 1500 caratteri) o selezionarlo nella rubrica globale facendo clic sul pulsante [Cerca indirizzo globale]. Ripetere questi punti per memorizzare più indirizzi o numeri di fax di mittenti.



- Per inoltrare fax solo da indirizzi specificati, memorizzare gli indirizzi dei mittenti desiderati. Gli indirizzi dei mittenti memorizzati qui possono essere selezionati da un elenco quando si memorizza una tabella di inoltrato.
- È possibile memorizzare fino a 500 numeri o indirizzi di mittenti.
- Per eliminare un indirizzo immesso, selezionarlo in "Indirizzo da immettere", quindi fare clic sul pulsante [Cancella].

5

Terminata l'aggiunta degli indirizzi, fare clic sul pulsante [Invia].

6

Fare clic su [Impostazione routing in ingresso] in [Impostazioni di inoltrato in entrata (Inoltra/Memorizza)] nel menu "Impostazioni (versione Web)", quindi fare clic sul pulsante [Aggiungi].

7

Immettere un "Nome Tabella".



8

Selezionare il mittente i cui fax vengono inoltrati.

- Per inoltrare tutti i dati ricevuti, selezionare [Inoltra tutti i dati ricevuti].
- Per inoltrare solo i dati ricevuti da mittenti specifici, selezionare [Inoltra dati ricevuti solo da mittenti specifici.]. Per inoltrare tutti i dati tranne quelli ricevuti da mittenti specifici, selezionare [Inoltra tutti i dati ricevuti, eccetto quelli da mittenti specif.]. Quindi, selezionare i mittenti appropriati dall'elenco e fare clic sul pulsante [Aggiungi].



Durante la selezione dei mittenti nell'elenco "Impost. indir. mittente", è possibile utilizzare i tasti [Maiusc] o [Ctrl] sulla tastiera per selezionare più mittenti.

9

Selezionare le condizioni di inoltro.

- Per inoltrare sempre i dati ricevuti, selezionare [Inoltra sempre].
- Per specificare una data e ora di inoltro dei dati ricevuti, selezionare [Inoltra dati ricevuti solo in giorni specif.], quindi selezionare la casella di controllo del giorno della settimana desiderato. Per specificare un'ora, selezionare la casella di controllo [Imposta ora di inoltro] e specificare l'ora desiderata.



È possibile configurare fino a tre impostazioni di data e ora di inoltro per una tabella di inoltro e una destinazione di inoltro per ogni ora impostata. Per configurare queste impostazioni, utilizzare le schede [Condizione di inoltro] per accedere alle singole impostazioni.

10

Selezionare il formato di file.

Il formato può essere impostato separatamente per ogni indirizzo di inoltro (per ognuno degli indirizzi di inoltro 1, 2 e 3 nella tabella).



- È possibile che le immagini inoltrate in formato TIFF non siano visualizzate correttamente in alcuni ambiente di destinazione. In tal caso, modificare il formato file in PDF.
- Se l'indirizzo Internet fax è selezionato come destinatario, i dati vengono inoltrati in formato TIFF indipendentemente dal formato specificato.
- Se come destinatario è selezionato un numero di fax, il formato di file viene ignorato.

11

Selezionare il destinatario dalla rubrica.

È possibile specificare più numeri di telefono o indirizzi registrati dalla rubrica della macchina.

Per i destinatari 1, 2 e 3 è possibile registrare fino a 1.000 destinatari totali.

Se i destinatari vengono selezionati dalla rubrica, è possibile registrarne fino a 1.000 per e-mail e fino a 400 per cartella di rete, FTP/desktop, Internet fax e fax.



L'indirizzo SMTP diretto non può essere specificato come destinazione di inoltro.



12

Immettere un destinatario direttamente e specificare il destinatario.

- Specificare questa informazione se necessario.
- Immettere direttamente un indirizzo e-mail, un indirizzo Internet fax, un indirizzo SMTP diretto o un numero di fax e toccare il tasto [Aggiungi].
- Quando si specifica un indirizzo e-mail o un numero di fax è possibile usare la funzione di ricerca dell'indirizzo globale.
- Quando si specifica un numero di fax, specificare anche il modo corrispondenza internazionale.
- Se i destinatari vengono immessi direttamente, è possibile registrarne fino a 100 per indirizzo e-mail, cartella di rete, FTP/desktop, Internet fax e fax.

13

Fare clic su [Invia].

14

Fare clic su [Impostazione routing in ingresso] in [Impostazioni di inoltramento in entrata (Inoltra/Memorizza)] in "Impostazioni (versione Web)".

15

Nella tabella di inoltramento, selezionare [Inoltra a tutti le destinazioni da inoltrare.] o [Inoltramento basato su condizione di inoltramento].

16

Nella tabella di inoltramento, selezionare [Inoltra sempre] o [Inoltra dati ricevuti solo in giorni specif.].

Le impostazioni dell'autorizzazione di inoltramento visualizzate sono collegate alle condizioni di inoltramento impostate al punto 10. Per utilizzare condizioni di inoltramento diverse da quelle impostate al punto 10, configurare le impostazioni dell'autorizzazione di inoltramento.



- Per utilizzare la funzione di routing in entrata, attivare le tabelle di inoltramento da usare tra le tabelle memorizzate.
- Per eliminare una tabella di inoltramento, fare clic sulla casella di controllo accanto al nome della tabella, in modo che sia selezionata , quindi fare clic su [Cancella].

17

Fare clic su [Invia].



SALVATAGGIO DEI FAX RICEVUTI NELL'ARCHIVIO DELLA MACCHINA (INSTRADAMENTO IN ENTRATA)

I fax ricevuti possono essere salvati nell'archivio della macchina. I fax salvati possono essere visualizzati su un computer.

Impostare PDF, TIFF (multi) o TIFF (singolo) per i fax internet salvati.

È possibile inoltre ricevere per e-mail notifica del risultato di archiviazione o della cartella di archiviazione.

I fax ricevuti vengono salvati nella seguente directory:

\\MFP\faxreceive

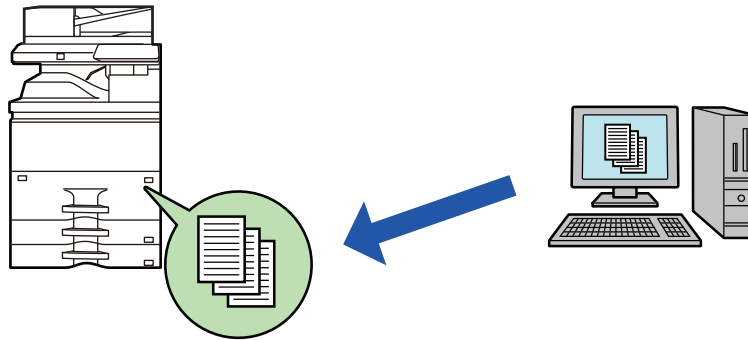

- È possibile memorizzare massimo 500 file in una sola cartella come file ricevuti.
- La cartella "faxreceive" contiene i file delle "Impostazioni per memorizzazione di dati ricevuti su unità locale".
- La cartella viene creata automaticamente.
- È possibile impostare il nome file per i dati ricevuti in "Impostazioni per memorizzazione di dati ricevuti su unità locale" in "Impostazioni per salvataggio in HDD dei dati ricevuti" in "Impostazioni di inoltro in entrata (Memorizzazione)".

Come salvare i fax ricevuti nell'archivio

1

In "Impostazioni (amministratore)", fare clic su [Impostazioni di sistema] → [Impostazioni di Rete] → [Cartella pubblica/Impostaz. NAS]. (Sono necessari i diritti di amministratore.)

2

Selezionare [Consentito] in "faxreceive:Uso di archiviazione", quindi fare clic sul pulsante [Invia].



Impostazioni per il salvataggio dei fax ricevuti nell'archivio

1

In "Impostazioni (amministratore)", fare clic su [Impostazioni di sistema] → [Impostazioni Invio Immagine] → [Impostazioni di inoltramento in entrata (Inoltra/Memorizza)] → [Impostazioni di inoltramento in entrata (Memorizzazione)] (sono necessari i diritti di amministratore).



- I dati salvabili sono fax normali e fax Internet ricevuti. Non è possibile salvare fax in ricezione riservata e polling.
 - A seconda dell'impostazione, i fax ricevuti che non possono essere salvati a causa del limite di numero di file o di altri motivi vengono stampati o salvati nella casella degli errori dell'intrada in ingresso.
-



INOLTRO MANUALE DEI DATI RICEVUTI

È possibile inoltrare manualmente i fax dopo che sono stati ricevuti.

Questa funzione è disponibile se [Impostazioni di sistema] → [Impostazioni Invio Immagine] → [Impostazioni comuni] → [Impostazioni Condizioni] → [Impostazione anteprima] → [Impostazione verifica immagini ricevute] è abilitato* in "Impostazioni (amministratore)".

* L'impostazione predefinita è disabilitata.

Quando si ricevono i dati,  sarà visualizzato in alto alla schermata.

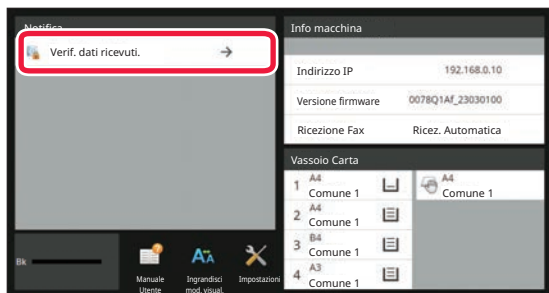
1

Nelle Informazioni di Sistema, toccare la scheda [Verif. dati ricevuti].

Sono elencati i dati di ricezione.

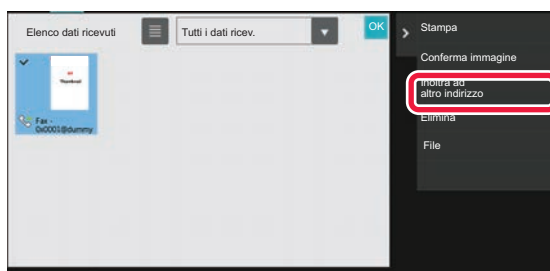

È inoltre possibile visualizzare l'elenco dei dati ricevuti toccando il display dello stato dei lavori e quindi [Controlla dati ricevuti] sul pannello operativo nella schermata di stato dei lavori.

2

Toccare il tasto dei dati ricevuti che si desidera inoltrare, quindi toccare [Inoltra ad altro indirizzo].

- Toccare  per mostrare un elenco di dati ricevuti. La visualizzazione a elenco o con miniature è modificabile a seconda della modalità di impostazione.
- È possibile selezionare serie multiple di dati ricevuti.



- Quando si selezionano solo singoli dati ricevuti, è possibile toccare [Conferma immagine] sul pannello operativo e selezionare l'immagine nella schermata di anteprima.
- Per memorizzare il numero di fax del mittente come numero per "Impostazione numeri consentiti/rifiutati", toccare [Registra come fax spazzatura] sul pannello operativo e quindi, nella schermata del messaggio di conferma, toccare il tasto [Memorizzare].
- Specificare un numero di fax del mittente come numero per "Impostazione numeri consentiti/rifiutati". In "Impostazioni (amministratore)", selezionare [Impostazioni di sistema] → [Impostazioni Invio Immagine] → [Impostazioni Fax] → [Impostazioni di ricezione] → [Impostazione numeri consentiti/rifiutati].

3

Selezionare la destinazione nella schermata Rubrica, quindi toccare il tasto [Avvio].





SALVATAGGIO DEI DATI RICEVUTI

È possibile salvare i fax ricevuti nella cartella Archiviazione documenti.

Questa funzione è disponibile se [Impostazioni di sistema] → [Impostazioni Invio Immagine] → [Impostazioni comuni] → [Impostazioni Condizioni] → [Impostazione anteprima] → [Impostazione verifica immagini ricevute] è abilitato* in "Impostazioni (amministratore)".

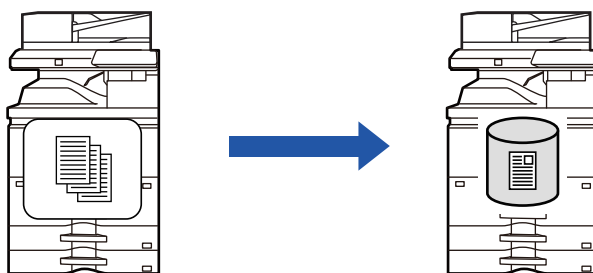
* L'impostazione predefinita è disabilitata.



Quando si ricevono i dati,  sarà visualizzato in alto alla schermata.

1

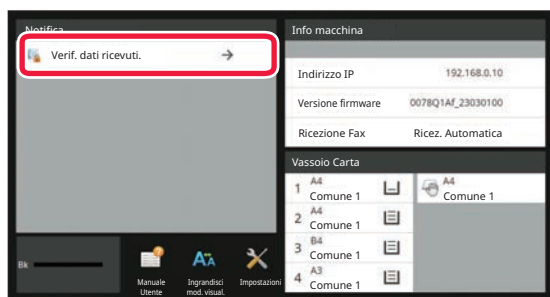

Nelle Informazioni di Sistema, toccare la scheda [Verif. dati ricevuti.].

Sono elencati i dati di ricezione.



È inoltre possibile visualizzare l'elenco dei dati ricevuti toccando il display dello stato dei lavori e quindi [Controlla dati ricevuti] sul pannello operativo nella schermata di stato dei lavori.

2

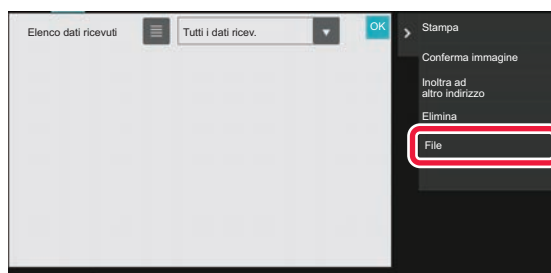

Toccare il tasto dei dati ricevuti che si desidera salvare, quindi toccare [File] sul pannello operativo.

- Toccare  per mostrare un elenco di dati ricevuti. La visualizzazione a elenco o con miniature è modificabile a seconda della modalità di impostazione.
- È possibile selezionare serie multiple di dati ricevuti.



- Quando si selezionano solo singoli dati ricevuti, è possibile toccare [Conferma immagine] sul pannello operativo e selezionare l'immagine nella schermata di anteprima.
- Per memorizzare il numero di fax del mittente come numero per "Impostazione numeri consentiti/rifiutati", toccare [Registra come fax spazzatura] sul pannello operativo e quindi, nella schermata del messaggio di conferma, toccare il tasto [Memorizzare].
Specificare un numero di fax del mittente come numero per "Impostazione numeri consentiti/rifiutati". In "Impostazioni (amministratore)", selezionare [Impostazioni di sistema] → [Impostazioni Invio Immagine] → [Impostazioni Fax] → [Impostazioni di ricezione] → [Impostazione numeri consentiti/rifiutati].

3

Impostare le informazioni del file e toccare il tasto [Salva].



ALTRE FUNZIONI

FUNZIONI COMUNI

La funzionalità che segue è uguale a quella scanner.

Per una spiegazione più dettagliata, vedere quanto riportato al capitolo scanner/internet fax.

Stampa N-su:	"INVIO DI DUE PAGINE COME PAGINA SINGOLA (N SU 1) (pagina 6-102)"
Form.biglietto:	"SCANSIONE DI ENTRAMBI I LATI DI UN BIGLIETTO COME PAGINA SINGOLA (FORMATO BIGLIETTO) (pagina 6-107)"
Preparaz. lavoro:	"SCANSIONE DI PIÙ ORIGINALI CONTEMPORANEAMENTE (PREPARAZ. LAVORO) (pagina 6-120)"
Orig. formati misti:	"SCANSIONE DI ORIGINALI CON FORMATI DIVERSI (ORIG. FORMATI MISTI) (pagina 6-105)"
Scan.mod.libro:	"SCANSIONE DI UN ORIGINALE COME DUE PAGINE SEPARATE (SCANSIONE MODO LIBRO) (pagina 6-123)"
Suddiv. libro:	"SUDDIVISIONE DI UN FASCICOLO IN PAGINE E TRASMISSIONE DELLE PAGINE IN SEQUENZA (SUDDIVIDI LIBRO) (pagina 6-126)"
Cancellazione:	"CANCELLAZIONE DI OMBRE PERIFERICHE PRESENTI SULL'IMMAGINE (CANCELLA) (pagina 6-138)"
Scans. Lenta:	"SCANSIONE DI UN ORIGINALE SOTTILE (SCANS. LENTA) (pagina 6-141)"
Mod.scan.lenta:	"SCANSIONE DI ORIGINALI PESANTI (SCANSIONE CARTA PESANTE) (pagina 6-143)"
Conteggio Originale:	"CONTROLLO DEL NUMERO DI FOGLI ORIGINALI DIGITALIZZATI PRIMA DELLA TRASMISSIONE (CONTEGGIO ORIGINALE) (pagina 6-148)"
Timer:	"AVVIO DI UNA TRASMISSIONE A UN ORARIO SPECIFICATO (TRASMISSIONE PROGRAMMATA) (pagina 6-155)"



MEMORIZZAZIONE DELLE OPERAZIONI DEL FAX (PROGRAMMA)

Questa funzione consente di memorizzare varie impostazioni raggruppandole in modo da formare un programma. Il programma memorizzato può essere recuperato in modo semplice.

Si supponga, ad esempio, che gli stessi documenti in formato A4 (8-1/2" x 11") debbano essere distribuiti alle filiali di varie regioni geografiche una volta al mese.

- (1) Gli stessi documenti vengono inviati via fax a ciascuna filiale
- (2) Per risparmiare fogli, i documenti di due pagine vengono trasmessi come pagina singola
- (3) Le macchie sui bordi dei documenti vengono cancellate prima della trasmissione

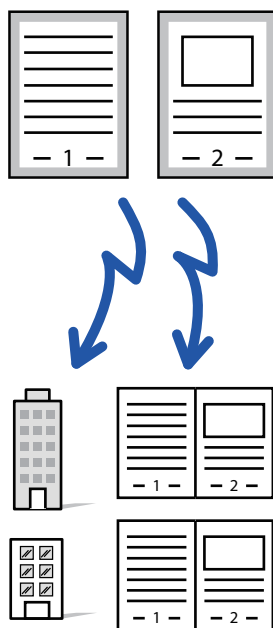

Quando un programma di lavoro non è memorizzato	Quando un programma lavoro è memorizzato
<p>Immettere il numero di fax di ogni filiale.</p> <p>↓</p> <p>Specificare N su 1.</p> <p>↓</p> <p>Specificare Cancellazione.</p> <p>↓</p> <p>Toccare il tasto [Avvio]. Eseguire la scansione e la trasmissione dell'originale.</p>	<p>Chiamare il programma registrato.</p> <p>↓</p> <p>Toccare il tasto [Avvio]. Eseguire la scansione e la trasmissione dell'originale.</p>
<p>L'invio mensile dei documenti richiede molto tempo in quanto è necessario selezionare le impostazioni sopraindicate. Inoltre, sono possibili errori occasionali durante la selezione delle impostazioni.</p>	<p>Quando si memorizza un programma, le impostazioni vengono selezionate con facilità toccando il tasto del programma. In aggiunta, la trasmissione ha luogo sulla base delle impostazioni memorizzate, quindi si elimina il rischio di errori.</p>



• **Per configurare un programma:**

Toccare [Registraz. Programma] visualizzato sul pannello operativo quando si usa una delle schermate delle modalità.

• **Proibizione della registrazione di programmi/proibizione dell'eliminazione di programmi registrati:**

In "Impostazioni (amministratore)", selezionare [Impostazioni di sistema] → [Impostazioni Invio Immagine] → [Impostazioni comuni] → [Abilita/disabilita impostazioni] → [Settings to Disable Transmission] → [Disabilita registrazione/cancellazione di tutte le voci del programma].



• Le impostazioni memorizzate in un programma vengono conservate anche dopo l'utilizzo del programma per la trasmissione. È possibile utilizzare più volte le stesse impostazioni per eseguire la trasmissione.

• I contenuti seguenti non possono essere memorizzati in un programma:

• Tocco del tasto [Altoparlante], File Rapido, File, spostamento di pagina e cancellazione non specificata durante l'anteprima, Inser.Metadata, Invia Impost. e Selez. Proprio nome.

• È possibile memorizzare fino a 48 programmi.

• È possibile memorizzare fino a 500 destinazioni in un unico programma.

• I programmi in cui vengono specificati indirizzi secondari e codici di accesso come destinazioni F-code registrano tutti gli indirizzi secondari e i codici di accesso.

Questa sezione spiega come immettere una destinazione dalla schermata iniziale della modalità normale.

[MODALITÀ SEMPLIFICATA \(EASY\) \(pagina 5-7\)](#)

1

Posizionare l'originale.

A seconda della funzione memorizzata nel programma, posizionare l'originale nel vassoio dell'alimentatore automatico dei documenti o sul piano documenti.

[ALIMENTATORE AUTOMATICO DEI DOCUMENTI \(pagina 1-40\)](#)

[LASTRA DI ESPOSIZIONE \(pagina 1-46\)](#)

2

Toccare [Richiamo programma] sul pannello operativo.

3

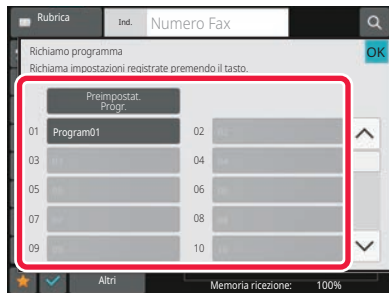

Toccare il tasto corrispondente al programma desiderato.

4

Configurare altre impostazioni secondo necessità.



Alcune impostazioni non possono essere aggiunte, in base al contenuto del programma richiamato.



5

Toccare il tasto [Avvio] per avviare la scansione dell'originale.

Se nel vassoio dell'alimentatore di documenti sono state inserite le pagine dell'originale, tutte le pagine saranno digitalizzate.

Quando l'originale è stato posizionato sul piano documenti, digitalizzare una pagina alla volta.

Al termine della scansione dell'ultimo originale, toccare il tasto [Fine Lettura].

Verrà emesso un segnale acustico per indicare che la scansione e la trasmissione sono terminate.



È possibile toccare il tasto [Anteprima] per controllare l'anteprima di un'immagine prima di inviare un fax.

Per ulteriori informazioni, vedere "[METODI DI TRASMISSIONE FAX \(pagina 5-33\)](#)".



ESECUZIONE DELLA TRASMISSIONE FAX E DELLA RICEZIONE IN REMOTO

Questa sezione spiega come immettere una destinazione dalla schermata iniziale della modalità normale.

[MODALITÀ SEMPLIFICATA \(EASY\) \(pagina 5-7\)](#)

CHIAMATA DI UN FAX E INIZIO DELLA RICEZIONE (POLLING O RACCOLTA)

Per "Raccolta" si intende la funzione con cui ci si collega a un'altra macchina da cui si riceve un documento.

La ricezione dei documenti da un'altra macchina si chiama "Ricezione in polling".

È possibile inserire più numeri di destinazione. Quando si inseriscono più numeri di destinazione, il documento viene ricevuto tramite la funzione di polling con la sequenza con cui sono stati inseriti i numeri di destinazione.

La ricezione dei documenti tramite polling da macchine diverse si chiama "Polling seriale".

Usare la ricezione manuale in polling quando è necessario avviare la raccolta dopo l'ascolto di un messaggio registrato, ad esempio se si usa un servizio di informazioni fax.

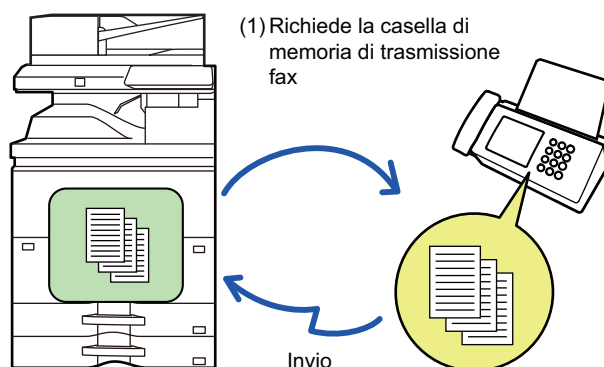

- Assicurarsi che non sia presente un originale nella macchina prima di usare la funzione di ricezione in polling.
- Questa funzione può essere utilizzata solo se l'apparecchio ricevente è compatibile con Super G3 o G3 e supporta la funzione di polling.
- L'apparecchio ricevente si fa carico delle spese (costi telefonici) della ricezione in polling.
- Se necessario, questa funzione può essere associata alla trasmissione programmata per eseguire la ricezione in polling durante la notte o in orari in cui si è assenti. È possibile impostare solo una ricezione in polling programmata.



1

Immettere il numero di fax di destinazione.

- [IMMISSIONE DI UN NUMERO DI DESTINAZIONE TRAMITE I TASTI NUMERICI \(pagina 5-14\)](#)
- [RICHIAMO DI UNA DESTINAZIONE DA UNA RUBRICA \(pagina 5-15\)](#)
- [USO DI UN NUMERO DI RICERCA PER RICHIAMARE UNA DESTINAZIONE \(pagina 5-18\)](#)
- [RICHIAMO DI UNA DESTINAZIONE DA UNA RUBRICA GLOBALE \(pagina 5-19\)](#)
- [USO DI UN LOG DI TRASMISSIONE PER RIPETERE L'INVIO \(pagina 5-23\)](#)



- È possibile immettere più numeri di fax, fino a un massimo di 500.
- Il polling verrà eseguito nell'ordine di immissione dei numeri di fax.
- La ricezione dei documenti tramite polling da macchine diverse si chiama "Polling seriale".
- Per immettere più numeri di fax, toccare **+** dopo aver immesso un numero di fax e immettere il numero di fax successivo.



- In questa procedura non è possibile utilizzare tasti a sfioramento che abbiano un indirizzo secondario e codice di accesso.
- Non è possibile utilizzare un tasto a sfioramento in cui è memorizzato un indirizzo diverso da un numero di fax.

2

Toccare il tasto [Altri], quindi il tasto [Raccolta].

Sull'icona verrà visualizzato un segno di spunta.

Al termine della procedura di impostazione, toccare il tasto [Indietro].



Per annullare l'impostazione di polling:

Toccare il tasto [Raccolta] per rimuovere il segno di spunta.

3

Toccare il tasto [Avvio] per avviare la ricezione di fax.

La propria macchina chiamerà l'altra macchina e avvierà la ricezione del fax.



AVVIO MANUALE DELLA RICEZIONE IN POLLING

Usare la ricezione manuale in polling quando è necessario avviare la raccolta dopo l'ascolto di un messaggio registrato, ad esempio se si usa un servizio di informazioni fax.



- Assicurarsi che non sia presente un originale nella macchina prima di usare la funzione di ricezione in polling.
- Questa funzione non può essere utilizzata per il polling su più macchine (polling seriale).
- Questa funzione può essere utilizzata solo se l'apparecchio ricevente è compatibile con Super G3 o G3 e supporta la funzione di polling.



L'apparecchio ricevente si fa carico delle spese (costi telefonici) della ricezione in polling.

1



Toccare il tasto [Alto parlante].

Sarà possibile udire il suono di linea libera dall'altoparlante della macchina.

2

Immettere il numero di fax di destinazione.

- [IMMISSIONE DI UN NUMERO DI DESTINAZIONE TRAMITE I TASTI NUMERICI \(pagina 5-14\)](#)
- [RICHIAMO DI UNA DESTINAZIONE DA UNA RUBRICA \(pagina 5-15\)](#)
- [USO DI UN NUMERO DI RICERCA PER RICHIAMARE UNA DESTINAZIONE \(pagina 5-18\)](#)
- [RICHIAMO DI UNA DESTINAZIONE DA UNA RUBRICA GLOBALE \(pagina 5-19\)](#)
- [RECUPERO DI UNA DESTINAZIONE DA UNA RUBRICA MOBILE \(pagina 5-21\)](#)
- [USO DI UN LOG DI TRASMISSIONE PER RIPETERE L'INVIO \(pagina 5-23\)](#)



Non è possibile utilizzare un tasto a sfioramento relativo a un contatto o un gruppo in cui sono memorizzate più destinazioni né un tasto a sfioramento per il quale è memorizzato un indirizzo diverso da un numero di fax.



Dopo aver toccato il tasto [Altoparlante], è possibile toccare il tasto [Volume altop.] per regolare il volume dell'altoparlante.

3

Toccare il tasto [Altri], quindi il tasto [Raccolta] per ricevere gli originali (dati).

Sull'icona verrà visualizzato un segno di spunta.



Per annullare l'impostazione di polling:

Toccare il tasto [Raccolta] per rimuovere il segno di spunta.



FUNZIONI CORRELATE AL MITTENTE

Questa sezione spiega come immettere una destinazione dalla schermata iniziale della modalità normale.

[MODALITÀ SEMPLIFICATA \(EASY\) \(pagina 5-7\)](#)

AGGIUNTA DEI DATI DEL MITTENTE AI FAX (INVIO PROPRIO NUMERO FAX)

È possibile aggiungere automaticamente i dati del mittente (data, ora, nome del mittente, numero di fax del mittente o nome di destinazione, numero di pagine) nella parte superiore di ciascuna pagina trasmessa.

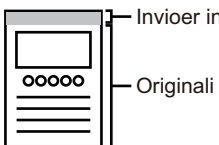
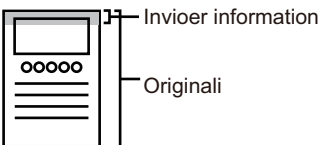
Esternamente all'immagine digitalizzata (impostazione predefinita di fabbrica)	Internamente
 <p>La lunghezza dell'immagine trasmessa è pari alla lunghezza dei dati del mittente + la lunghezza dell'immagine originale. Quando il fax viene stampato dalla macchina ricevente, potrebbe essere ridotto o diviso in due pagine.</p>	 <p>I dati del mittente vengono stampati all'interno dell'immagine originale; pertanto, la lunghezza dell'immagine trasmessa equivale alla lunghezza dell'originale. Si noti che i dati del mittente si sovrappongono a una parte dell'immagine originale (la parte sovrapposta dell'immagine originale non è visibile).</p>

Esempio di dati del mittente stampati

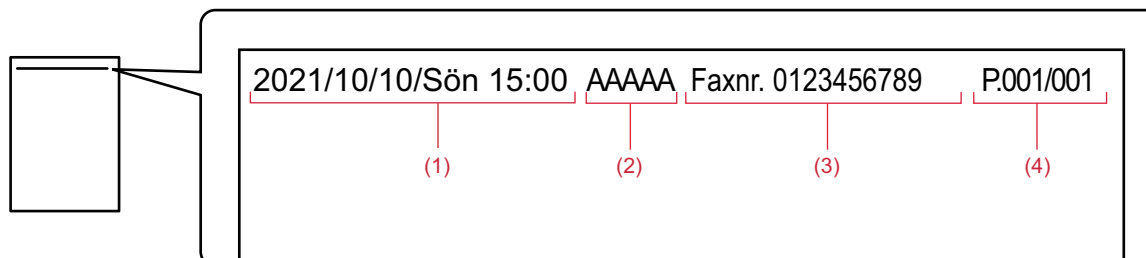

- (1) **Data, ora:** la data e l'ora della trasmissione.
- (2) **Nome mittente:** il nome del mittente programmato nella macchina.
- (3) **Numero di fax del mittente o nome della destinazione (nome del tasto a sfioramento).**
- (4) **Numeri di pagina:** il numero di pagina/numero totale di pagine



Se si imposta l'aggiunta del nome di destinazione ma non si specifica la destinazione mediante un tasto a sfioramento, questa informazione non verrà aggiunta al fax e non verrà stampata.



• **Per impostare la data e l'ora:**

In "Impostazioni", selezionare [Impostazioni di sistema] → [Impostazioni comuni] → [Controllo Periferica] → [Regolaz. Orologio].

• **Per memorizzare un nome di mittente e un numero di fax del mittente:**

In "Impostazioni (amministratore)", selezionare [Impostazioni di sistema] → [Impostazioni Invio Immagine] → [Impostazioni comuni] → [Imposta nome proprio e destinazione] → [Own Number and Name Set] → [Registrazione dati mittente].

Se si utilizza Invio proprio num., configurare sempre questi dati.

• **Per aggiungere il numero di pagine da trasmettere:**

In "Impostazioni", selezionare [Impostazioni di sistema] → [Impostazioni Invio Immagine] → [Impostazioni Fax] → [Impostazioni di invio] → [Stampa numero pagina in destinatario].

I numeri di pagina vengono visualizzati nel formato "numero pagina/totale pagine". Se si usano le opzioni "Trasmissione manuale" o "Invio Rapido", verrà stampato solo il numero di pagina.

• **Per selezionare un numero di fax del mittente o una destinazione:**

In "Impostazioni", selezionare [Impostazioni di sistema] → [Impostazioni Invio Immagine] → [Impostazioni Fax] → [Impostazioni di invio] → [Cambia nome destinazione mittente].



MODIFICA TEMPORANEA DEI DATI DEL MITTENTE (SELEZIONE PROPRIO NOME)

È possibile modificare temporaneamente i dati del mittente da utilizzare per l'opzione di invio del proprio numero, selezionando le informazioni desiderate da dati memorizzati separatamente.



La funzione viene rilasciata al termine della trasmissione con i dati del mittente modificati.



- **Per memorizzare i dati del mittente da utilizzare per la funzione di Selezione Proprio Nome:**

In "Impostazioni (amministratore)", selezionare [Impostazioni di sistema] → [Impostazioni Invio Immagine] → [Impostazioni comuni] → [Imposta nome proprio e destinazione] → [Own Number and Name Set] → [Selezione registrazione proprio nome].

- **Sender Name**

Immettere il nome del mittente. È possibile digitare fino a 20 caratteri per il nome del mittente.

Dopo l'immissione di un nome di mittente, toccare il tasto [Memorizzare].

Il numero di registrazione non utilizzato più basso compreso tra 01 e 18 verrà assegnato automaticamente al nome del mittente. Questo numero non può essere modificato.

- **Elenco nomi mittenti**

Visualizza un elenco di nomi di mittenti memorizzati.

Quando un nome mittente viene selezionato, viene cancellato.

1

Posizionare l'originale.

Posizionare l'originale nel vassoio dell'alimentatore automatico dei documenti oppure sul piano documenti.

[ALIMENTATORE AUTOMATICO DEI DOCUMENTI \(pagina 1-40\)](#)

[LASTRA DI ESPOSIZIONE \(pagina 1-46\)](#)

2

Immettere il numero di fax di destinazione.

- [IMMISSIONE DI UN NUMERO DI DESTINAZIONE TRAMITE I TASTI NUMERICI \(pagina 5-14\)](#)
- [RICHIAMO DI UNA DESTINAZIONE DA UNA RUBRICA \(pagina 5-15\)](#)
- [USO DI UN NUMERO DI RICERCA PER RICHIAMARE UNA DESTINAZIONE \(pagina 5-18\)](#)
- [RICHIAMO DI UNA DESTINAZIONE DA UNA RUBRICA GLOBALE \(pagina 5-19\)](#)
- [RECUPERO DI UNA DESTINAZIONE DA UNA RUBRICA MOBILE \(pagina 5-21\)](#)
- [USO DI UN LOG DI TRASMISSIONE PER RIPETERE L'INVIO \(pagina 5-23\)](#)

3

Toccare il tasto [Altri], quindi il tasto [Selez. Proprio nome].



4

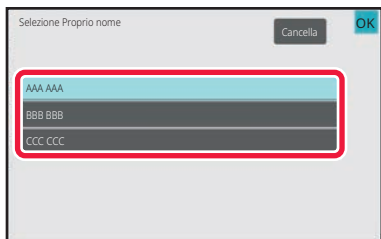

Toccare il tasto relativo ai dati del mittente per specificarli.

Al termine della procedura di impostazione, toccare prima il tasto **OK**, quindi il tasto [Indietro].



Per annullare l'impostazione relativa ai dati del mittente:

Toccare il tasto [Cancella].

5

Toccare il tasto [Avvio] per avviare la scansione dell'originale.

- Se nel vassoio dell'alimentatore di documenti sono state inserite le pagine dell'originale, tutte le pagine saranno digitalizzate.
- Verrà emesso un segnale acustico per indicare che la scansione e la trasmissione sono terminate.
- Quando l'originale è stato posizionato sul piano documenti, digitalizzare una pagina alla volta.
- Al termine della scansione, posizionare l'originale successivo e toccare il tasto [Avvio]. Ripetere fino al termine della scansione di tutte le pagine, quindi toccare il tasto [Fine Lettura].
- Verrà emesso un segnale acustico per indicare che la trasmissione è terminata.



È possibile toccare il tasto [Anteprima] per controllare l'anteprima di un'immagine prima di inviare un fax.

Per ulteriori informazioni, vedere "[CONTROLLO DELL'IMMAGINE DA TRASMETTERE \(pagina 5-32\)](#)". Tuttavia, non è possibile modificare le impostazioni di questa funzione nella schermata di anteprima.



USO SPECIFICO SUPPOSTO

Questa sezione spiega come immettere una destinazione dalla schermata iniziale della modalità normale.

[MODALITÀ SEMPLIFICATA \(EASY\) \(pagina 5-7\)](#)

MODIFICA DELLE IMPOSTAZIONI DI STAMPA PER IL RAPPORTO DI TRANSAZIONE (RAPPORTO DI TRANSAZIONE)

Un rapporto di transazione viene stampato automaticamente per avvertire l'utente che la trasmissione non è stata completata oppure nel caso in cui venga eseguita una trasmissione broadcast.

Il rapporto contiene una descrizione della trasmissione (data, ora di avvio, nome della destinazione, tempo richiesto, numero di pagine, risultato e così via).

[INFORMAZIONI RIPORTATE NELLA COLONNA RISULTATI \(pagina 5-119\)](#)



- I rapporti di transazione vengono stampati in base alle condizioni configurate nella modalità di impostazione. È però possibile selezionare provvisoriamente delle altre condizioni per una trasmissione.
- Nel caso di una trasmissione broadcast, le modifiche apportate alle condizioni per la stampa del rapporto di transazione vengono applicate a tutte le destinazioni.



Per impostare le condizioni di stampa del report di transazione:

In modalità di impostazione (amministratore) selezionare [Impostazioni di sistema] → [Impostazioni Invio Immagine] → [Impostazioni Fax] → [Impostazioni Di Default] → [Impostazione Selezione Stampa Report Transazioni].

1

Posizionare l'originale.

Posizionare l'originale nel vassoio dell'alimentatore automatico dei documenti oppure sul piano documenti.

[ALIMENTATORE AUTOMATICO DEI DOCUMENTI \(pagina 1-40\)](#)

[LASTRA DI ESPOSIZIONE \(pagina 1-46\)](#)

2

Immettere il numero di fax di destinazione.

- [IMMISSIONE DI UN NUMERO DI DESTINAZIONE TRAMITE I TASTI NUMERICI \(pagina 5-14\)](#)
- [RICHIAMO DI UNA DESTINAZIONE DA UNA RUBRICA \(pagina 5-15\)](#)
- [USO DI UN NUMERO DI RICERCA PER RICHIAMARE UNA DESTINAZIONE \(pagina 5-18\)](#)
- [RICHIAMO DI UNA DESTINAZIONE DA UNA RUBRICA GLOBALE \(pagina 5-19\)](#)
- [RECUPERO DI UNA DESTINAZIONE DA UNA RUBRICA MOBILE \(pagina 5-21\)](#)
- [USO DI UN LOG DI TRASMISSIONE PER RIPETERE L'INVIO \(pagina 5-23\)](#)

3

Toccare il tasto [Altri], quindi il tasto [Rapporto Di Transazione].



4



Toccare il tasto delle impostazioni di stampa.

Al termine della procedura di impostazione, toccare prima il tasto **OK**, quindi il tasto [Indietro].



Per annullare l'impostazione relativa al rapporto di transazione:

Toccare il tasto [Non stampare].



- Le condizioni di stampa per il rapporto di transazione sono le seguenti:
 - "Stampa Sempre": il rapporto di transazione viene stampato indipendentemente dal fatto che la trasmissione sia stata eseguita correttamente o meno.
 - "Stampa con errori": viene stampato un rapporto di transazione se la trasmissione non è stata eseguita correttamente.
 - "Non stampare": non viene stampato alcun rapporto di transazione.
- Impostare la casella di controllo [Stampa Immagine Originale] su per includere la prima pagina dell'originale trasmesso nel rapporto di transazione.
- Anche se la casella di controllo [Stampa Immagine Originale] è , l'originale non può essere stampato se si utilizza la composizione da altoparlante, la trasmissione manuale, la trasmissione diretta, la ricezione in polling oppure la trasmissione F-code.

5

Toccare il tasto [Avvio] per avviare la scansione dell'originale.

- Se nel vassoio dell'alimentatore di documenti sono state inserite le pagine dell'originale, tutte le pagine saranno digitalizzate.
- Verrà emesso un segnale acustico per indicare che la scansione e la trasmissione sono terminate.
- Quando l'originale è stato posizionato sul piano documenti, digitalizzare una pagina alla volta.
- Al termine della scansione, posizionare l'originale successivo e toccare il tasto [Avvio]. Ripetere fino al termine della scansione di tutte le pagine, quindi toccare il tasto [Fine Lettura].
Verrà emesso un segnale acustico per indicare che la trasmissione è terminata.



È possibile toccare il tasto [Anteprima] per controllare l'anteprima di un'immagine prima di inviare un fax. Per ulteriori informazioni, vedere "[CONTROLLO DELL'IMMAGINE DA TRASMETTERE \(pagina 5-32\)](#)". Tuttavia, non è possibile modificare le impostazioni di questa funzione nella schermata di anteprima.

Immagine originale nel rapporto di transazione

Abilitando [Stampa Immagine Originale], la prima pagina dell'originale trasmesso viene stampata sullo stesso foglio del rapporto di transazione. L'immagine originale viene ridotta in modo da adattarsi al foglio. Se la lunghezza di scansione verticale (direzione X) dell'originale è superiore a 432 mm (17-1/64"), la parte in eccesso potrebbe essere tagliata.



FUNZIONI DI RACCOLTA MEMORIA

Questa sezione spiega come immettere una destinazione dalla schermata iniziale della modalità normale.

[MODALITÀ SEMPLIFICATA \(EASY\) \(pagina 5-7\)](#)

INVIO DI UN FAX IN SEGUITO ALLA RICHIESTA DI POLLING DI UN'ALTRA MACCHINA (RACCOLTA MEMORIA)

L'invio di un documento acquisito in memoria quando un'altra macchina invia una richiesta di polling alla propria macchina è detto "Raccolta Memoria". Prima del polling, il documento che deve essere inviato all'altra macchina deve essere acquisito nella casella di raccolta memoria.

[SCANSIONE DI UN DOCUMENTO NELLA RACCOLTA MEMORIA \(pagina 5-94\)](#)

Questa funzione può essere utilizzata solo se l'apparecchio ricevente è compatibile Super G3 o G3 e supporta la funzione polling.

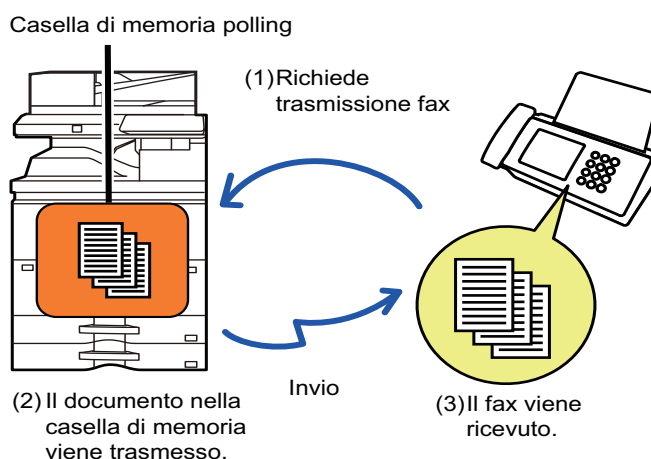



LIMITAZIONE DELL'ACCESSO IN POLLING (IMPOSTAZIONE SICUREZZA RACCOLTA)

Di seguito viene illustrata la funzionalità "Impostazione Sicurezza Raccolta", che applica limitazioni relative alle altre macchine che possono utilizzare la raccolta memoria.

Quando una macchina richiede una trasmissione fax, è possibile consentire a tale macchina di usare la raccolta memoria solo se il relativo numero di fax mittente programmato corrisponde a un numero di fax memorizzato nella propria macchina come numero di codice di accesso di polling. Questa funzione è detta "Impostazione Sicurezza Raccolta".

Per utilizzare questa funzione, per prima cosa è necessario memorizzare i numeri di codice di accesso (i numeri di fax mittente programmati sulle altre macchine) nella modalità di impostazioni della macchina, e quindi abilitare l'impostazione di sicurezza raccolta.



L'Impostazione Sicurezza Raccolta può essere abilitata su un massimo di 10 altre macchine.



Per impostare la sicurezza della raccolta:

In "Impostazioni (amministratore)", selezionare [Impostazioni di sistema] → [Impostazioni Invio Immagine] → [Impostazioni Fax] → [Sicurezza Raccolta Fax] → [Imposta Sicurezza per Fax polling], [Aggiungi Nuovo], [Passcode Number Key List].
Si noti che queste impostazioni non sono applicabili alla raccolta memoria F-code.

SCANSIONE DI UN DOCUMENTO NELLA RACCOLTA MEMORIA

Attenersi alle seguenti istruzioni per eseguire la scansione di un documento nella casella di memoria per le trasmissioni in polling (Casella pubblica).



Se è già presente un altro documento nella casella di memoria (casella pubblica), il documento appena acquisito verrà aggiunto al documento precedente. In questo caso, il numero di istanze di polling sarà quello impostato per il nuovo documento.

1

Posizionare l'originale.

Posizionare l'originale nel vassoio dell'alimentatore automatico dei documenti oppure sul piano documenti.

[ALIMENTATORE AUTOMATICO DEI DOCUMENTI \(pagina 1-40\)](#)

[LASTRA DI ESPOSIZIONE \(pagina 1-46\)](#)

2

Selezionare le impostazioni relative all'originale da digitalizzare e alle altre funzioni.



Non è possibile impostare Programma, Timer, Report di Transazione, Polling e Archiviazione Documenti.

3

Toccare il tasto [Altri], quindi il tasto [Casella Memoria].



4



Toccare la scheda [Memoria polling].

5

Toccare il tasto [Casella Pub] nell'elenco delle cartelle.

6

Toccare [Cambia numero di volte] sul pannello operativo.

7

Toccare il tasto [Una volta] o il tasto [Illimitata] per specificare il numero di volte.

Per ripetere la trasmissione di un originale, toccare il tasto [Illimitata].

Al termine della procedura di impostazione toccare **OK** e **X**.

8

Toccare il tasto [Avvio] per avviare la scansione dell'originale.

- Durante la scansione dell'originale, sul pannello a sfioramento viene visualizzata un'anteprima dell'immagine.
- Se nel vassoio dell'alimentatore di documenti sono state inserite le pagine dell'originale, tutte le pagine saranno digitalizzate.
- Quando l'originale è stato posizionato sul piano documenti, digitalizzare una pagina alla volta.
Al termine della scansione, posizionare l'originale successivo e toccare il tasto [Avvio]. Ripetere la procedura fino al termine della scansione di tutte le pagine, quindi premere il tasto [Fine Lettura].



CONTROLLO DEL DOCUMENTO NELLA CASELLA PUBBLICA

È possibile controllare il documento memorizzato nella casella di memoria (casella pubblica) della macchina per la raccolta memoria.

1

Toccare il tasto [Altri], quindi il tasto [Casella Memoria].

2

Toccare la scheda [Memoria polling].

3

Toccare il tasto [Casella Pub] nell'elenco delle cartelle.



Se un documento non è memorizzato nella casella pubblica, il pulsante [Casella Pub] è visualizzato in grigio.

4

Toccare [Conferma immagine] sul pannello operativo per controllare il documento.

Per stampare il documento, toccare [Stampa] sul pannello operativo.



CANCELLAZIONE DI UN DOCUMENTO DALLA CASELLA PUBBLICA

Cancellare un documento dalla casella di memoria (casella pubblica) quando non è più necessario.

1

Toccare il tasto [Altri], quindi il tasto [Casella Memoria].

2

Toccare la scheda [Memoria polling].

3

Toccare il tasto [Casella Pub] nell'elenco delle cartelle.

4

Toccare [Svuota casella] sul pannello operativo.



Se si tocca [Conferma immagine] sul pannello operativo, è possibile controllare l'immagine sul pannello a sfioramento prima di eliminarla.

5

Toccare il tasto [Sì].

- Il programma selezionato viene cancellato e la visualizzazione torna alla schermata del passo 2.
- Se si tocca [Conferma immagine] sul pannello operativo, è possibile controllare l'immagine sul pannello a sfioramento prima di eliminarla.



Per annullare l'eliminazione del documento:
Toccare il tasto [No].



ESECUZIONE DELLA COMUNICAZIONE F-CODE

COMUNICAZIONE F-CODE

Questa sezione spiega come immettere una destinazione dalla schermata iniziale della modalità normale.

[MODALITÀ SEMPLIFICATA \(EASY\) \(pagina 5-7\)](#)

COMUNICAZIONE F-CODE

Questa funzione consente alla macchina di comunicare con altre macchine che supportano F-code.

Consente lo scambio di documenti confidenziali (comunicazione confidenziale), la ricezione su richiesta (polling) e trasmissione su richiesta (memoria di polling) di informazioni e la distribuzione di informazioni a destinazioni multiple (trasmissione broadcast relay) con altre macchine che supportino le comunicazioni F-code. Viene specificato un codice F-code* per ciascuna comunicazione, il che permette un livello di sicurezza ancora più elevato.

* Le comunicazioni F-code sono una funzione basata sullo standard G3 di ITU-T.

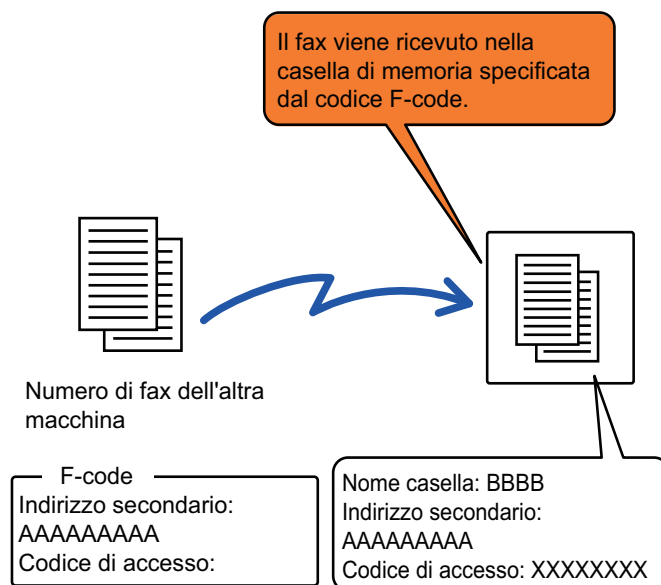

ITU-T è un'organizzazione delle Nazioni Unite che stabilisce gli standard per le comunicazioni. È il settore dell'Unione Internazionale delle Telecomunicazioni (International Telecommunication Union, ITU) che coordina le reti e i servizi di telecomunicazione globali.



Funzionamento dei codici F-code

Un fax trasmesso con un F-code viene ricevuto nella casella di memoria della comunicazione F-code nella macchina di destinazione, specificata dal codice F-code (indirizzo secondario e password). Se il codice F-code inviato dalla macchina in trasmissione non corrisponde al codice F-code della macchina in ricezione, la ricezione non avrà luogo. I prodotti di altri produttori possono usare termini diversi per "Indir. Sec." e "Codice Accesso". Se è necessario contattare l'operatore di un'altra macchina a proposito di indirizzi secondari e codici di accesso, fare riferimento ai termini della tabella seguente utilizzati ufficialmente da ITU-T.

La macchina	ITU-T		
	Casella di memoria polling F-code	Casella confidenziale F-code	Trasmissione broadcast relay F-code
Indir. Sec.	SEP	SUB	SUB
Codice Accesso	PWD	SID	SID



Un codice F-code si compone di indirizzo secondario e codice di accesso, e non può superare le 20 cifre.

CREAZIONE DI CASELLE DI MEMORIA NELLA MACCHINA PER LA COMUNICAZIONE F-CODE

Prima di potere usare la funzione di comunicazione F-code, è necessario creare caselle di memoria speciali in "Impostazioni".

Impostare il nome della casella e il codice F-code (indirizzo secondario e codice di accesso) in ogni casella di memoria e quindi memorizzarli.

Una volta creata la casella di memoria, è necessario comunicare all'interlocutore della comunicazione F-code l'indirizzo secondario e il codice d'accesso della casella di memoria.

PIN stampa (solo per la ricezione confidenziale F-code)

- Nome Casella Memoria
- Indir. Sec.
- Codice Accesso
- Destinatario (solo per la trasmissione broadcast relay F-code).
- PIN stampa (solo per la ricezione confidenziale F-code)



Per creare caselle di memoria F-code:

Creare le caselle in "Impostazioni" - [Impostazioni di sistema] → [Impostazioni Invio Immagine] → [Impostazioni Fax] → [Casella Memoria F-Code].

Per usare le seguenti funzioni di comunicazione F-code è necessaria la creazione di caselle di memoria F-code nella propria macchina.

- Ricezione confidenziale F-code
- Memoria di polling F-code
- Trasmissione broadcast relay F-code

Per usare le seguenti funzioni di comunicazione F-code è necessaria la creazione di caselle di memoria F-code nell'altra macchina:

- Trasmissione confidenziale F-code
- Ricezione in polling F-code
- Richiesta di trasmissione relay F-code



COMPOSIZIONE F-CODE

Quando si esegue un'operazione F-code, il codice F-code (indirizzo secondario e codice di accesso) viene aggiunto in coda al numero di fax che viene composto. Verificare il codice F-code (indirizzo secondario e codice di accesso) memorizzato nella casella di memoria dell'altra macchina prima di eseguire una trasmissione F-code. È utile memorizzare il codice F-code (indirizzo secondario e codice di accesso) assieme al numero di fax in un tasto di selezione rapida o tasto di gruppo.

Per usare le funzioni seguenti della comunicazione F-code, è necessario che la propria macchina componga il numero dell'altra macchina.

- Trasmissione confidenziale F-code
- Ricezione in polling F-code
- Richiesta di trasmissione relay F-code

Per usare le funzioni seguenti della comunicazione F-code, è necessario che l'altra macchina componga il numero della propria macchina.

- Ricezione confidenziale F-code
- Memoria di polling F-code
- Trasmissione broadcast relay F-code



Se la macchina di destinazione non ha un codice di accesso configurato nel codice F-code, non immettere un codice di accesso nel chiamare quella macchina.



La comunicazione con codice F-code (indirizzo secondario e codice di accesso) non è disponibile quando si esegue la composizione da altoparlante o la trasmissione manuale.



Per memorizzare e modificare i tasti a sfioramento e i tasti di gruppo:
Selezionare [Rubrica] in modalità di impostazione.



TRASMISSIONE CONFIDENZIALE F-CODE

Inviando un fax a una casella di memoria F-code (confidenziale) memorizzata nella macchina ricevente (la propria macchina o un'altra), il mittente può indirizzare la trasmissione specificamente all'utente della casella.

È una funzione utile per l'invio di documenti riservati che non devono essere visti da altre persone tranne il destinatario, o quando la macchina in ricezione viene usata da più reparti.

Per stampare un fax confidenziale F-code, è necessario immettere il codice PIN.

[CONTROLLO DI FAX RICEVUTI CON RICEZIONE CONFIDENZIALE F-CODE \(pagina 5-103\)](#)



Il codice F-code (indirizzo secondario e codice di accesso) della casella di memoria da utilizzare deve essere verificato da mittente e destinatario prima della trasmissione del fax.



Per creare caselle di memoria F-code:

Creare le caselle in "Impostazioni (amministratore)" - [Impostazioni di sistema] → [Impostazioni Invio Immagine] → [Impostazioni Fax] → [Casella Memoria F-Code].

TRASMISSIONE CONFIDENZIALE CON F-CODE

Inviare un fax a un numero di fax di destinazione dopo avere aggiunto il codice F-code (indirizzo secondario e codice di accesso).



Se necessario, è possibile utilizzare la trasmissione confidenziale F-code insieme a una trasmissione broadcast o una trasmissione programmata. È utile per memorizzare questa funzione in un programma.



La trasmissione confidenziale F-code non può essere registrata come voce "Preferita".

1

Posizionare l'originale.

Posizionare l'originale nel vassoio dell'alimentatore automatico dei documenti oppure sul piano documenti.

[ALIMENTATORE AUTOMATICO DEI DOCUMENTI \(pagina 1-40\)](#)

[LASTRA DI ESPOSIZIONE \(pagina 1-46\)](#)

2

Specificare la destinazione.

(1) **Toccare il tasto [Voce Diretta].**

(2) **Inserire il numero della linea di destinazione con i tasti numerici.**

(3) **Toccare il tasto [Indir. Sec.].**

Viene inserito il simbolo "/".

(4) **Immettere l'indirizzo secondario con i tasti numerici.**

(5) **Toccare il tasto [Codice Accesso].**

Viene inserito il simbolo "/".

(6) **Inserire il codice di accesso con i tasti numerici.**



- Se l'indirizzo secondario e il codice di accesso sono già stati memorizzati, è possibile selezionare anche un tasto a sfioramento.
- Se il codice di accesso viene omissso per la casella di memoria della macchina di destinazione, è possibile non eseguire i passaggi (4) e (5).

3

Toccare il tasto [Start].

Viene avviata la scansione dell'originale.

- Se nel vassoio dell'alimentatore di documenti sono state inserite le pagine dell'originale, tutte le pagine saranno digitalizzate.
Verrà emesso un segnale acustico per indicare che la scansione e la trasmissione sono terminate.
- Quando l'originale è stato posizionato sul piano documenti, digitalizzare una pagina alla volta.
Al termine della scansione, posizionare l'originale successivo e toccare il tasto [Avvio]. Ripetere fino al termine della scansione di tutte le pagine, quindi toccare il tasto [Fine Lettura].
Verrà emesso un segnale acustico per indicare che la trasmissione è terminata.



È possibile toccare il tasto [Anteprima] per controllare l'anteprima di un'immagine prima di inviare un fax.

Per ulteriori informazioni, vedere "[CONTROLLO DELL'IMMAGINE DA TRASMETTERE \(pagina 5-32\)](#)". Tuttavia, non è possibile modificare le impostazioni di questa funzione nella schermata di anteprima.



CONTROLLO DI FAX RICEVUTI CON RICEZIONE CONFIDENZIALE F-CODE

Quando un fax confidenziale F-code viene ricevuto, tale fax viene memorizzato nella casella di memoria specificata dal codice F-code. Per controllare i fax ricevuti, inserire il codice PIN.



- I fax confidenziali ottengono automaticamente la priorità nella coda di lavoro.
- Il fax viene cancellato automaticamente dalla memoria dopo la stampa.



Per stampare automaticamente un rapporto di transazione quando viene ricevuto un fax confidenziale F-code:

In modalità di impostazione selezionare [Impostazioni di sistema] → [Impostazioni Invio Immagine] → [Impostazioni Fax] → [Impostazioni Di Default] → [Impostazione Selezione Stampa Report Transazioni] → [Ricezione Confidenziale].



Se si dimentica il codice PIN:

Non è possibile utilizzare la macchina per verificare un codice PIN specificato. Non dimenticare il codice PIN. Se il codice PIN viene dimenticato o deve essere verificato, rivolgersi al rivenditore di fiducia o al centro di assistenza autorizzato più vicino.

1

La macchina squilla e il fax viene ricevuto.

Alla fine della ricezione viene emesso un segnale acustico.

2

Toccare il tasto [Altri], quindi il tasto [Casella Memoria].

3

Selezionare la scheda [Confidenziale].

4

Toccare il tasto della casella di memoria contenente il fax confidenziale.

"" viene visualizzato sui tasti delle caselle di memoria che hanno ricevuto fax. I tasti delle caselle di memoria che non hanno ricevuto fax sono visualizzati in grigio e non possono essere selezionati.



5

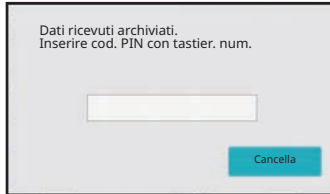

Inserire il codice PIN con i tasti numerici.



Fare attenzione a immettere il codice PIN esatto. In caso di errori verrà visualizzato un messaggio e verrà ripristinata la schermata di immissione. È possibile premere il tasto [Cancella] per tornare al passo 4.

6

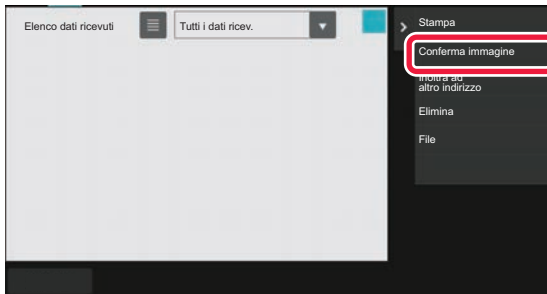

Toccare il tasto dei dati ricevuti che si desidera controllare, quindi toccare [Conferma immagine] sul pannello operativo.

Visualizza l'immagine di dati ricevuta.

Per stampare il documento, toccare [Stampa] sul pannello operativo.



RICEZIONE IN POLLING CON F-CODE

Questa funzione consente alla propria macchina di chiamare un'altra macchina e attivare la ricezione di un fax memorizzato in una casella di memoria F-code (raccolta memoria) dell'altra macchina. Durante l'operazione di polling, la propria macchina deve specificare correttamente il codice F-code (indirizzo secondario e codice di accesso) configurato sull'altra macchina. In caso contrario non verrà eseguita la ricezione in polling.

Richiesta trasmissione (polling) mediante F-code

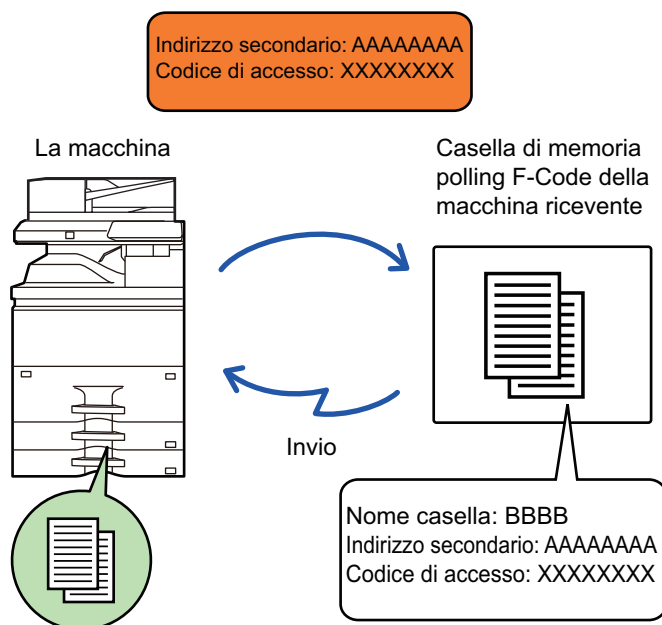

- Verificare il codice F-code (indirizzo secondario e codice di accesso) programmato nella casella di memoria dell'altra macchina prima di eseguire una ricezione in polling F-code.
- L'apparecchio ricevente si fa carico delle spese (costi telefonici) della trasmissione.
- Se necessario, usare la ricezione in polling F-code insieme a una trasmissione broadcast o una trasmissione programmata. Può essere programmata una sola ricezione in polling.



- Non è possibile eseguire polling su più macchine (polling seriale).
- Assicurarsi che non sia presente un originale nella macchina prima di usare il codice F-code per la funzione di ricezione in polling.
- La ricezione in polling con F-code non può essere registrata come voce "Preferita".

1

Toccare il tasto [Altri], quindi il tasto [Raccolta].

Sull'icona verrà visualizzato un segno di spunta.

Al termine della procedura di impostazione toccare il tasto [Indietro].



Per annullare l'impostazione di polling:

Toccare il tasto [Raccolta] per rimuovere il segno di spunta.



2

Specificare la destinazione.

(1) **Inserire il numero della linea di destinazione con i tasti numerici.**

(2) **Toccare il tasto [Indir. Sec.].**

Viene inserito il simbolo "/".

(3) **Immettere l'indirizzo secondario con i tasti numerici.**

(4) **Toccare il tasto [Codice Accesso].**

Viene inserito il simbolo "/".

(5) **Inserire il codice di accesso con i tasti numerici.**



- Se l'indirizzo secondario e il codice di accesso sono già stati memorizzati, è possibile selezionare anche un tasto a sfioramento.
- Se il codice di accesso viene omesso per la casella di memoria della macchina di destinazione, è possibile non eseguire i passaggi (4) e (5).

3

Toccare il tasto [Avvio].

La propria macchina chiamerà l'altra macchina e avvierà la ricezione del fax.



SCANSIONE DI UN DOCUMENTO IN UNA CASELLA DI MEMORIA F-CODE PER LA TRASMISSIONE IN POLLING

Quando la propria macchina riceve una richiesta di trasmissione da un'altra macchina, questa funzione invia un fax memorizzato in una casella di memoria F-code (raccolta memoria) dalla propria macchina alla macchina che ha inoltrato la richiesta. L'altra macchina deve specificare correttamente il codice F-code (indirizzo secondario e codice di accesso) configurato sulla propria macchina. In caso contrario la trasmissione non verrà eseguita.

Un originale da inviare all'altra macchina tramite la comunicazione in polling F-code deve essere innanzitutto sottoposto a scansione in una casella di memoria F-code (raccolta memoria) nella propria macchina.

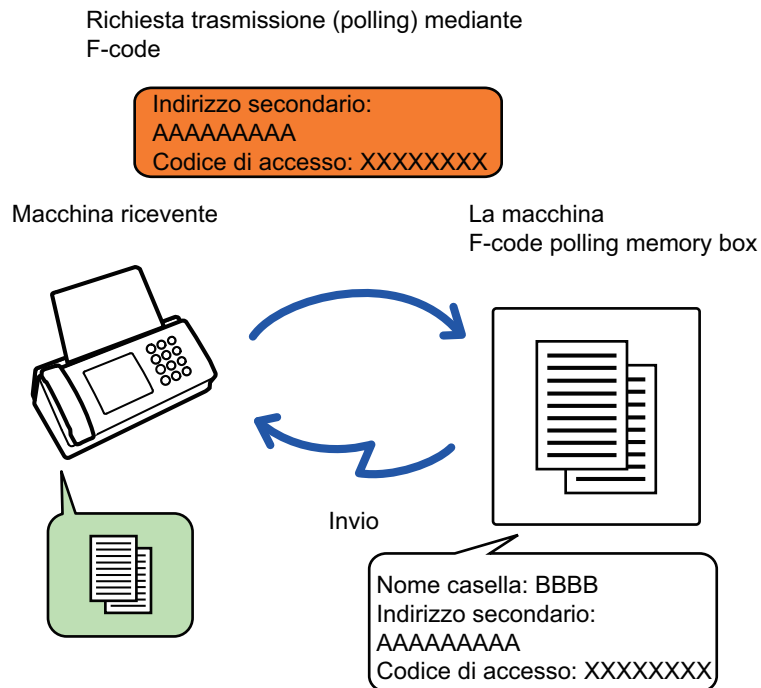

- Se sono già stati memorizzati documenti nella casella di memoria, il documento viene aggiunto ai documenti già memorizzati.
- Nell'impostazione predefinita in fabbrica, il documento inviato all'altra macchina verrà eliminato automaticamente.



Per creare caselle di memoria F-code:

Creare le caselle in "Impostazioni (amministratore)" - [Impostazioni di sistema] → [Impostazioni Invio Immagine] → [Impostazioni Fax] → [Casella Memoria F-Code].

1

Posizionare l'originale.

Posizionare l'originale nel vassoio dell'alimentatore automatico dei documenti oppure sul piano documenti.

[ALIMENTATORE AUTOMATICO DEI DOCUMENTI \(pagina 1-40\)](#)

[LASTRA DI ESPOSIZIONE \(pagina 1-46\)](#)



2

Selezionare le impostazioni relative all'originale da digitalizzare e alle altre funzioni.



Non è possibile impostare Programma, Timer, Report di Transazione, Polling e Archiviazione Documenti.

3

Toccare il tasto [Altri], quindi il tasto [Casella Memoria].

4



Toccare la scheda [Memoria polling].

5

Toccare la cartella della casella di memoria di polling F-code.

6

Toccare [Cambia numero di volte] sul pannello operativo e impostare il numero di ripetizioni del polling.

Per cancellare l'originale dopo la sua trasmissione, toccare il tasto [Una volta]. Per ripetere la trasmissione di un originale, toccare il tasto [Illimitata]. Modificare le impostazioni se necessario.

Al termine delle impostazioni, toccare i tasti **OK**, **X** e [Indietro].

7

Toccare il tasto [Start].

Viene avviata la scansione dell'originale.

- Se nel vassoio dell'alimentatore di documenti sono state inserite le pagine dell'originale, tutte le pagine saranno digitalizzate.
- Quando l'originale è stato posizionato sul piano documenti, digitalizzare una pagina alla volta.
- Al termine della scansione, posizionare l'originale successivo e toccare il tasto [Avvio].
Ripetere fino al termine della scansione di tutte le pagine, quindi toccare il tasto [Fine Lettura].



È possibile toccare il tasto [Anteprima] per controllare l'anteprima di un'immagine prima di inviare un fax.

Per ulteriori informazioni, vedere "[CONTROLLO DELL'IMMAGINE DA TRASMETTERE \(pagina 5-32\)](#)". Tuttavia, non è possibile modificare le impostazioni di questa funzione nella schermata di anteprima.



CONTROLLO DEL DOCUMENTO NELLA CASELLA DEL POLLING DI MEMORIA F-CODE

È possibile controllare il documento memorizzato nella casella di polling di memoria F-code.



Un documento conservato in una casella di memoria non può essere stampato mentre viene trasmesso. Nell'impostazione predefinita in fabbrica, il documento inviato all'altra macchina verrà eliminato automaticamente.

1

Toccare il tasto [Altri], quindi il tasto [Casella Memoria].

2

Toccare la scheda [Memoria polling].

3



Toccare la cartella della casella di memoria di polling F-code.

4

Toccare [Conferma immagine] sul pannello operativo.

Per stampare il documento, toccare il tasto [Stampa].



CANCELLAZIONE DI UN DOCUMENTO MEMORIZZATO PER LA TRASMISSIONE IN POLLING F-CODE

Eliminare il documento memorizzato in una casella di memoria di polling F-code in modo da consentire la memorizzazione di un nuovo documento.



Non è possibile eliminare originali dalla casella di memoria durante la comunicazione.

1

Toccare il tasto [Altri], quindi il tasto [Casella Memoria].

2

Toccare la scheda [Memoria polling].

3

Toccare la cartella della casella di memoria di polling F-code.

4

Toccare [Svuota casella] sul pannello operativo.

Se si tocca [Conferma immagine] sul pannello operativo, è possibile controllare l'immagine sul pannello a sfioramento prima di eliminarla.

5

Toccare il tasto [Sì].

Il documento viene eliminato e si ritorna al punto 2.



Per annullare l'eliminazione del documento:

Toccare il tasto [No].



RICHIESTA DI TRASMISSIONE RELAY CON F-CODE

Questa funzione invia un fax a una casella di memoria F-code di un'altra macchina e far inoltrare quel fax da quella macchina a più destinazioni.

Quando le macchine di destinazione sono a distanza remota, l'invio di un fax a una destinazione intermedia vicina alle destinazioni finali può contribuire a ridurre le spese telefoniche. Una richiesta di trasmissione relay può essere usata in combinazione con una trasmissione programmata per ridurre ulteriormente le spese telefoniche.

Il fax viene trasmesso in sequenza alle macchine riceventi finali registrate nella casella di memoria della trasmissione broadcast relay F-code.

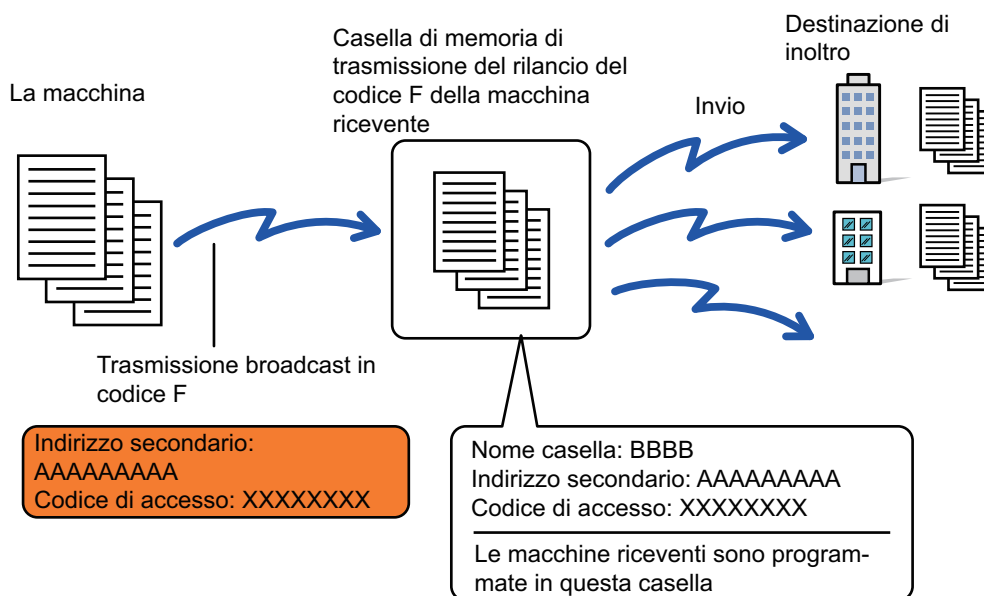

- È consigliabile che il ricevente verifichi innanzitutto il codice F-code (indirizzo secondario e codice di accesso) e la destinazione nella casella di memoria relativa alla trasmissione broadcast relay F-code della macchina ricevente.
- Prima di usare questa funzione, programmare le macchine di destinazione nella casella di memoria relativa alla trasmissione broadcast F-code nella macchina di relay.
- Non è necessario che le macchine di destinazione supportino la comunicazione F-code.
- La propria macchina (la macchina che richiede la trasmissione broadcast) sostiene soltanto il costo del fax alla macchina di relay. La macchina di relay si fa carico del costo dell'invio del fax a ciascuna delle macchine di destinazione.
- Se necessario, è possibile utilizzare questa funzione in combinazione con una trasmissione broadcast o una trasmissione programmata. È utile per memorizzare questa funzione in un programma.



Quando i fax inoltrati con questa funzione vengono stampati alla destinazione di inoltro, non è possibile stampare la data e l'ora di ricezione sui fax. (Opzione "Stampa data e ora di ricezione" disabilitata.)



Per creare caselle di memoria F-code:

Creare le caselle in "Impostazioni (amministratore)" - [Impostazioni di sistema] → [Impostazioni Invio Immagine] → [Impostazioni Fax] → [Casella Memoria F-Code].



1

Posizionare l'originale.

Posizionare l'originale nel vassoio dell'alimentatore automatico dei documenti oppure sul piano documenti.

[ALIMENTATORE AUTOMATICO DEI DOCUMENTI \(pagina 1-40\)](#)

[LASTRA DI ESPOSIZIONE \(pagina 1-46\)](#)

2

Specificare la destinazione.

- [IMMISSIONE DI UN NUMERO DI DESTINAZIONE TRAMITE I TASTI NUMERICI \(pagina 5-14\)](#)
- [RICHIAMO DI UNA DESTINAZIONE DA UNA RUBRICA \(pagina 5-15\)](#)
- [USO DI UN NUMERO DI RICERCA PER RICHIAMARE UNA DESTINAZIONE \(pagina 5-18\)](#)
- [RICHIAMO DI UNA DESTINAZIONE DA UNA RUBRICA GLOBALE \(pagina 5-19\)](#)
- [RECUPERO DI UNA DESTINAZIONE DA UNA RUBRICA MOBILE \(pagina 5-21\)](#)
- [USO DI UN LOG DI TRASMISSIONE PER RIPETERE L'INVIO \(pagina 5-23\)](#)



Se l'indirizzo secondario e il codice di accesso sono memorizzati nel tasto a sfioramento, non è necessario seguire i punti da 3 a 6. Passare al punto 7.

3

Toccare il tasto [Indir. Sec.].

Immettere "/".

4

Immettere l'indirizzo secondario con i tasti numerici.

5

Toccare il tasto [Codice Accesso].

Immettere "/".

6

Inserire il codice di accesso con i tasti numerici.

Se è stato omesso un codice di accesso nella casella di memoria della macchina di destinazione, non è necessario eseguire i punti 5 e 6.

7

Toccare il tasto [Avvio].

La scansione ha inizio.

- Se nel vassoio dell'alimentatore di documenti sono state inserite le pagine dell'originale, tutte le pagine saranno digitalizzate.
Verrà emesso un segnale acustico per indicare che la scansione e la trasmissione sono terminate.
- Quando l'originale è stato posizionato sul piano documenti, digitalizzare una pagina alla volta.
Al termine della scansione, posizionare l'originale successivo e toccare il tasto [Avvio]. Ripetere fino al termine della scansione di tutte le pagine, quindi toccare il tasto [Fine Lettura].
Verrà emesso un segnale acustico per indicare che la scansione e la trasmissione sono terminate.
Quando la macchina di relay riceve il fax, trasferirà automaticamente il fax alle macchine di destinazione programmate nella casella di memoria.



Se si utilizza l'alimentatore automatico dei documenti per eseguire la scansione di un'originale, è possibile toccare il tasto [Anteprima] per controllare un'anteprima dell'immagine prima di inviare un fax. Per ulteriori informazioni, vedere "[CONTROLLO DELL'IMMAGINE DA TRASMETTERE \(pagina 5-32\)](#)".



TRASMISSIONE BROADCAST RELAY CON F-CODE

Quando la propria macchina riceve una richiesta di trasmissione relay F-code, il fax viene ricevuto e memorizzato in una casella di memoria relativa alla trasmissione broadcast F-code nella propria macchina.

La propria macchina quindi ritrasmette il fax a ciascuna macchina di destinazione programmata nella casella di memoria. La trasmissione alla macchina di destinazione viene eseguita automaticamente.

Il fax viene trasmesso in sequenza alle macchine riceventi finali registrate nella casella di memoria della trasmissione broadcast relay F-code.

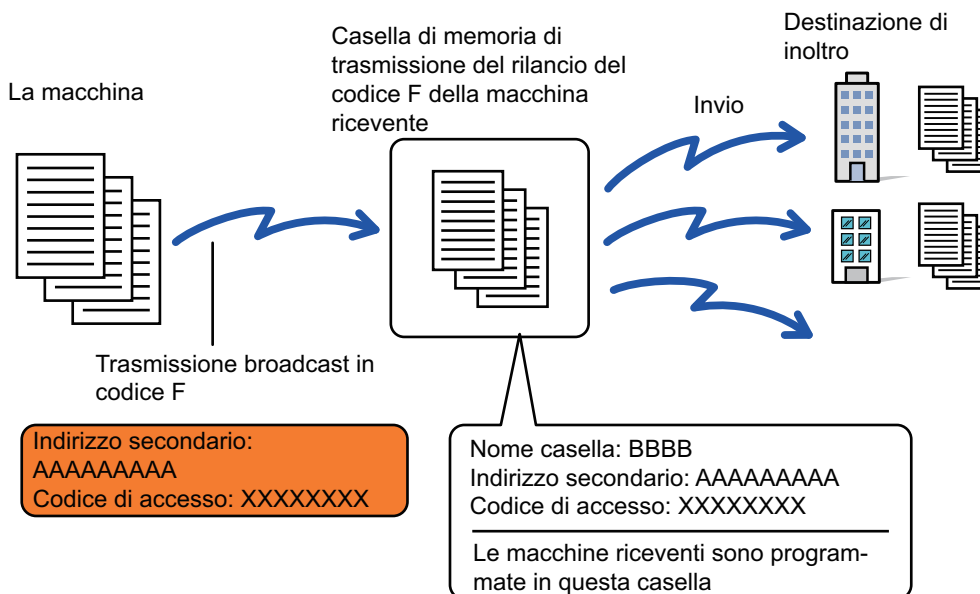

- Prima di eseguire l'operazione, fornire al richiedente, con cui si comunicherà tramite richiesta di trasmissione relay F-code, informazioni sull'indirizzo secondario e il codice di accesso della casella di memoria relativa alla trasmissione broadcast F-code nella propria macchina.
- Programmare le macchine di destinazione nella casella di memoria relativa alla trasmissione broadcast quando si crea la casella di memoria nella propria macchina.
[CREAZIONE DI CASELLE DI MEMORIA NELLA MACCHINA PER LA COMUNICAZIONE F-CODE \(pagina 5-99\)](#)
- Non è necessario che le macchine di destinazione supportino la comunicazione F-code.
- La macchina che richiede la trasmissione broadcast sostiene soltanto il costo di invio del fax alla macchina dell'utente (macchina di relay). La propria macchina si fa carico del costo dell'invio del fax a ciascuna delle macchine di destinazione.
- Se entrambi i metodi di invio SMTP diretto e altri di tipo diverso vengono aggiunti alle destinazioni di inoltro, la trasmissione non avverrà.



Quando i fax inoltrati con questa funzione vengono stampati alla destinazione di inoltro, non è possibile stampare la data e l'ora di ricezione sui fax. ("Stampa data e ora di ricezione" è disabilitato).



USO DI UN TELEFONO ESTERNO

COLLEGAMENTO DI UN TELEFONO ESTERNO

COLLEGAMENTO DI UN TELEFONO ESTERNO

È possibile collegare alla macchina un telefono esistente.

Il telefono può essere usato per le chiamate a voce e per avviare la ricezione di fax sulla macchina. Collegare il telefono esterno come in figura. Dopo avere collegato un telefono esterno, configurare la "Impostazione Telefono Esterno" in modalità di impostazione (amministratore).

Inserire la spina di una estremità del cavo telefonico nella presa del collegamento del telefono esterno della macchina come illustrato, fino a udire lo scatto, quindi inserire l'altra spina nella presa telefonica a parete fino allo scatto.

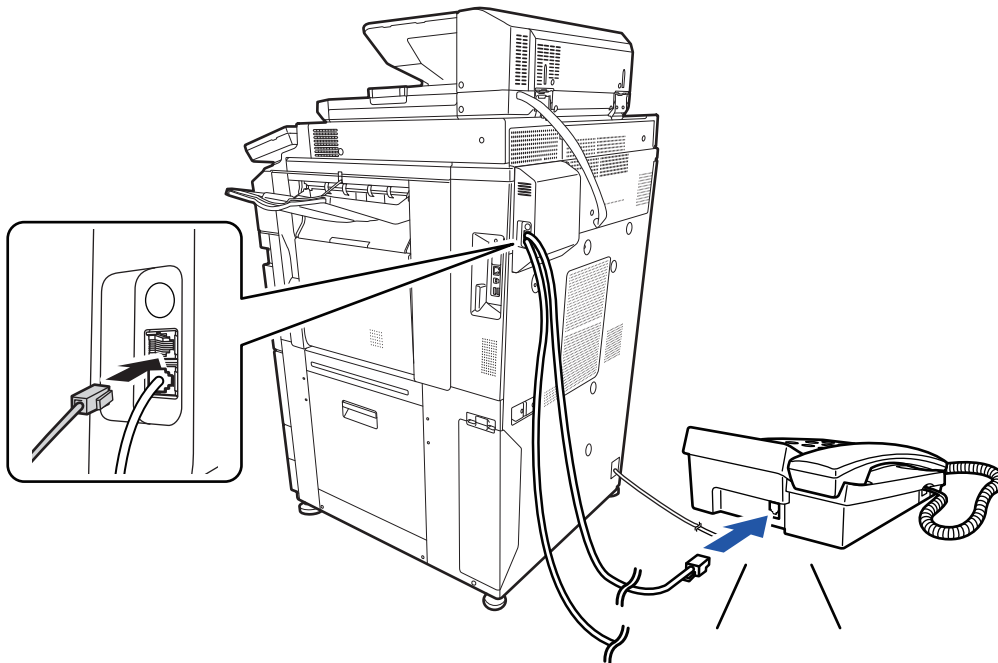

Abilitare la funzione "Cambio Auto Tel/Fax". È utile perché si seleziona automaticamente il funzionamento del telefono o del fax in base alla chiamata.



- Non è possibile inviare un fax dal telefono.
- Non è possibile collegare un telefono con una spina del cavo modulare alla macchina. Utilizzare inoltre il cavo a due fili per collegare il telefono. Se si utilizza un qualsiasi altro tipo di cavo, il telefono potrebbe non funzionare normalmente.
- Se la spina del cavo telefonico non è compatibile con la presa del telefono esterno, rivolgersi al proprio rivenditore di fiducia o al centro di assistenza autorizzato nella propria zona.



RICEZIONE DI UN FAX DOPO LA RISPOSTA A UNA CHIAMATA SUL TELEFONO ESTERNO (RICEZIONE REMOTA)

Attenersi alle istruzioni che seguono per avviare la ricezione di un fax dopo aver risposto a una chiamata e parlato al telefono esterno.

Premere i tasti [5], [*] e [*] del telefono esterno.

Se si usa una linea a impulsi, impostare il telefono interno per l'invio di segnali di tono.



Se è abilitato "Impostazioni (amministratore)" → [Impostazioni di sistema] → [Impostazioni Invio Immagine] → [Impostazioni Fax] → [Impostazioni predefinite] → [Impostazione telefono esterno] → Visualizza schermata fax quando il telefono esterno è sganciato] e il telefono esterno è ancora sollevato quando termina la trasmissione fax, suonerà un segnale di allarme e, sul pannello a sfioramento, apparirà un messaggio.



- **Per ricevere un fax dopo avere risposto a una chiamata sul telefono esterno:**

Configurare "Impostazioni (amministratore)" - [Impostazioni di sistema] → [Impostazioni Invio Immagine] → [Ric./inoltrato dati fax (Manuale)] → [Impostazioni Fax] → [Impostazioni di ricezione] su [Ricezione Manuale].

- **Per cambiare il numero per la ricezione di fax:**

In "Impostazioni", selezionare [Impostazioni di sistema] → [Impostazioni Invio Immagine] → [Impostazioni Fax] → [Impostazioni Di Default] → [Impostazione Numero Ricezione Remoto]. Impostare un valore compreso tra 00 e 99.

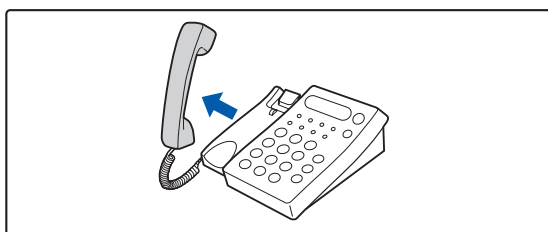
1

Mentre la macchina squilla, sollevare il ricevitore per parlare.

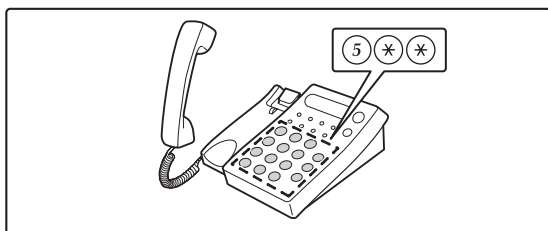
2

Segnalare alla macchina di avviare la ricezione del fax.

Premere 5 * * dal telefono esterno.

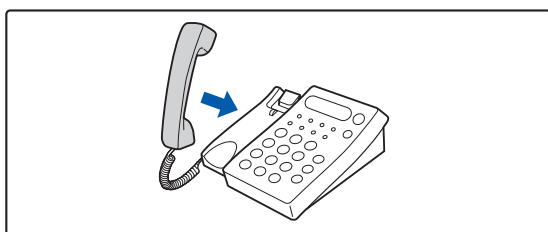
3

Riagganciare il ricevitore.

Verrà emesso un segnale acustico al termine della ricezione.



EFFETTUARE E RICEVERE CHIAMATE TELEFONICHE

Con il telefono esterno è possibile effettuare e ricevere normalmente le chiamate telefoniche. È possibile effettuare una chiamata anche componendo il numero sulla macchina.



VERIFICA DELLO STATO DI COMUNICAZIONE

LAVORI FAX

Quando si tocca il display dello stato dei lavori, viene visualizzato un elenco dei lavori. Per confermare lo stato dei lavori fax, toccare il display della modalità e selezionare il fax.

Per interrompere o eliminare lavori al fine di eseguire operazioni con priorità superiore, leggere gli argomenti seguenti:

[INTERRUZIONE O ELIMINAZIONE DI UN LAVORO IN CORSO O RISERVATO \(pagina 2-62\)](#)

[PRIORITÀ DI ELABORAZIONE DI UN LAVORO RISERVATO \(pagina 2-63\)](#)

[VERIFICA DI UN LAVORO RISERVATO O DEL LAVORO IN CORSO \(pagina 2-65\)](#)

[CONTROLLO DEI LAVORI COMPLETATI \(pagina 2-66\)](#)

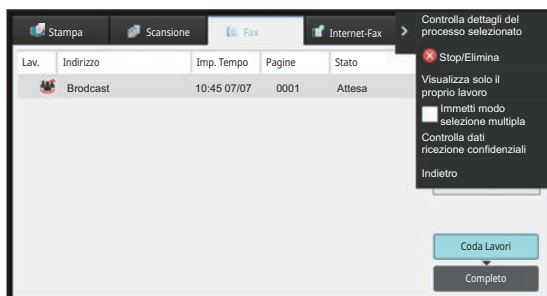

Oltre alla normale trasmissione, i lavori fax includono ricezione, trasmissione programmata e inoltro di dati. Per informazioni sui lavori in modalità fax, vedere "[LAVORI DI TRASMISSIONE/RICEZIONE COMPLETATI \(pagina 5-118\)](#)".



LAVORI DI TRASMISSIONE/RICEZIONE COMPLETATI

Un lavoro di trasmissione normale passa nell'elenco di lavoro al termine della trasmissione. Nel campo relativo allo stato viene visualizzato "Invio OK". I fax ricevuti, i fax con trasmissione programmata, le ritrasmissioni, l'inoltro di fax e altri lavori fax vengono tuttavia visualizzati come segue nella schermata di stato dei lavori:

LAVORI DI RICEZIONE FAX

Durante la ricezione di un fax, nell'elenco della coda di lavori nel campo relativo allo stato viene visualizzato "Ricezione". Al termine della ricezione, il lavoro passa all'elenco di lavori completati e nel campo relativo allo stato viene visualizzato "In Memoria". Una volta stampato il fax, lo stato cambia in "Ricevuto".

LAVORI DI TRASMISSIONE PROGRAMMATA

Un lavoro di trasmissione programmata viene visualizzato in fondo all'elenco della coda di lavori fino all'orario specificato.

La trasmissione inizia all'ora prestabilita. Al termine della trasmissione, il lavoro passa all'elenco di lavori completati e nel campo relativo allo stato viene visualizzato "Invio OK".

LAVORI DI RITRASMISSIONE

Un lavoro di ritrasmissione viene visualizzato in fondo all'elenco della coda di lavori.

La trasmissione del lavoro di ripetizione inizia in base all'impostazione [Richiama in caso di linea occupata] in "Impostazioni". Al termine della trasmissione, il lavoro di ritrasmissione passa all'elenco dei lavori completati e lo stato diventa "Invio OK".

LAVORI DI RICEZIONE QUANDO È ATTIVA L'IMPOSTAZIONE ROUTING IN INGRESSO

Quando è attivata l'Impostazione routing in ingresso, i lavori di ricezione vengono gestiti in base alle istruzioni seguenti a seconda delle impostazioni di stampa.

[INOLTRO DI DATI RICEVUTI A DESTINAZIONI PREIMPOSTATE \(IMPOSTAZIONE ROUTING IN INGRESSO\)](#)
(pagina 5-72)

I DATI RICEVUTI NON VENGONO STAMPATI

Durante la ricezione dei dati viene visualizzato "Ricezione" nell'elenco della coda di lavori. Al termine della ricezione lo stato cambia in "Attesa".

IL FAX RICEVUTO VIENE STAMPATO

Al termine della ricezione nel campo relativo allo stato viene visualizzato "In Memoria" nell'elenco di lavori completati. Una volta stampato il fax, lo stato cambia in "Ricevuto". Viene quindi aggiunto un lavoro nel cui campo relativo allo stato viene visualizzato "Attesa" nell'elenco della coda di lavori. Al termine dell'inoltro del fax ricevuto, il campo cambia in "Avanzam. OK".



VERIFICA DELLE ATTIVITÀ DI INVIO DI IMMAGINI

STAMPA DI RAPPORTI ATTIVITÀ DI INVIO IMMAGINI

È possibile configurare la macchina in modo che stampi un giornale dell'attività di invio immagini più recente (data, nome di altre parti, tempo necessario, risultati, ecc.). Il Rapporto Attività Invio Immagine contiene utili informazioni (ad esempio gli errori che si sono verificati).

Il rapporto contiene le 200 transazioni più recenti.

È possibile configurare la macchina in modo che stampi il Rapporto Attività Invio Immagine ogniqualvolta si raggiungono 201 transazioni oppure ad un orario prestabilito (solo una volta al giorno).



Il contenuto del Rapporto Attività Invio Immagine viene cancellato dopo la stampa, di conseguenza non può essere ristampato.



Per configurare il Rapporto Attività Invio Immagine:

In "Impostazioni", selezionare [Impostazioni di sistema] → [Impostazioni Invio Immagine] → [Impostazioni Fax] → [Impostazioni Di Default] → [Impostazione Selezione Stampa Report Attivita'].

INFORMAZIONI RIPORTATE NELLA COLONNA RISULTATI

I tipi di errori e altre informazioni vengono stampati nella colonna dei risultati dei rapporti di transazioni o attività. Quando viene stampato un rapporto di transazioni o attività, controllare il risultato nell'apposita colonna e adottare le misure necessarie.

Esempi di messaggi stampati nella colonna dei risultati

Pagina di stampa	Descrizione
Sì	La transazione è stata completata normalmente.
G3	La comunicazione è avvenuta in modalità G3.
ECM	La comunicazione è avvenuta in modalità G3 ECM.
SG3	La comunicazione è avvenuta in modalità Super G3.
Inoltro	I dati ricevuti sono stati inoltrati.
Nes.risp.ta	Nessuna risposta dall'apparecchio ricevente.
Occupato	La trasmissione non è avvenuta perché l'apparecchio interlocutore stava già utilizzando la linea.
No	La trasmissione è stata annullata mentre era in corso.
MEMORIA ESAURITA	La memoria è stata esaurita durante la trasmissione rapida.
ES.	La memoria si è esaurita durante la ricezione.
TROPPO LUNGO	Il documento trasmesso superava 59" (1,5 m) di lunghezza, pertanto non è stato possibile riceverlo.
ERRORE ORIGINALE	La trasmissione diretta o trasmissione manuale non è andata a buon fine a causa di un errore di alimentazione.
PASS# NB	Il collegamento è stato interrotto perché il codice d'accesso polling non era corretto.
NO RX POLL	L'unità sulla quale è stato eseguito il polling non è dotata di funzione polling.



Pagina di stampa	Descrizione
ERRORE RACC RX	L'unità dell'interlocutore ha rifiutato l'operazione di polling oppure l'unità ha interrotto il collegamento durante il polling perché nella memoria non era presente nessun dato.
RX NO RACC F-COD	L'unità dell'interlocutore ha rifiutato l'operazione di polling F-code oppure l'unità ha interrotto il collegamento durante il polling perché nella memoria di polling F-code non era presente nessun dato.
RACC RX# NB	Il collegamento è stato interrotto perché l'indirizzo secondario per la memoria di polling F-code non era valido.
PASS RACC F# NB	Il collegamento è stato interrotto perché il codice di accesso per la memoria di polling F-code non era valido.
N. CAS. NB	La connessione è stata interrotta perché non esiste l'indirizzo secondario specificato per la casella di memoria F-code.
PASS F# NB	Il collegamento è stato interrotto perché l'interlocutore ha inviato un codice di accesso inesatto per la comunicazione F-code.
RX NO RACC F-COD	È stato tentato il polling F-code, tuttavia l'unità dell'interlocutore non è dotata di una casella di memoria polling F-code.
NO FUN F	Si è tentato di eseguire la comunicazione F-code, tuttavia, l'altra unità non supporta la comunicazione F-code.
NO F-CODE	La comunicazione F-code è stata rifiutata dall'unità dell'interlocutore a causa di un indirizzo secondario errato o per un altro motivo.
CAS. M: [xxxxxx] *****	Sono stati ricevuti e memorizzati dati in una casella di memoria confidenziale o casella di memoria broadcast relay, oppure sono stati inviati dati da una casella di memoria di polling. Il nome della casella di memoria viene stampato in [xxxxxx], e il tipo di operazione F-code (richiesta di ricezione relay, trasmissione da memoria di polling o ricezione confidenziale) viene visualizzata in *****.
ERR. xx (xxxx)	La transazione non è stata completata a causa di un errore di comunicazione. Prime due cifre del numero di errore di comunicazione: codice di errore da 00 a 99. Ultime quattro cifre del numero di errore di comunicazione: codice riservato ai tecnici dell'assistenza.
Respinto	È stato inviato un fax da un interlocutore da cui la ricezione è bloccata.



SCANNER/ INTERNET FAX

OPERAZIONI PRELIMINARI ALL'USO DELLA MACCHINA COME SCANNER DI RETE

OPERAZIONI PRELIMINARI ALL'USO DELLA MACCHINA COME SCANNER DI RETE	6-3
UTILIZZI DELLO SCANNER DI RETE	6-3
OPERAZIONI PRELIMINARI ALL'USO DELLO SCANNER DI RETE	6-5
MEMORIZZAZIONE DI DESTINAZIONI PER LA SCANSIONE SU DESKTOP	6-6
OPERAZIONI PRELIMINARI ALL'INVIO A UN INDIRIZZO DIRECT SMTP	6-7
MODALITÀ DI SCANNER DI RETE	6-8
MODALITÀ SEMPLIFICATA (EASY)	6-8
MODALITÀ NORMALE	6-10
SELEZIONE DELLA MODALITÀ DI SCANNER DI RETE	6-10
SEQUENZA DI INVIO DELL'IMMAGINE	6-11
FORMATO ORIGINALE	6-14
FORMATI DI ORIGINALE TRASMISSIBILI	6-14
FORMATO DELL'ORIGINALE POSIZIONATO	6-14
RUBRICA	6-15
SCHERMATA RUBRICA	6-16
SELEZIONE DI "CONTATTI" O "GRUPPO"	6-17
MEMORIZZAZIONE DEGLI INDIRIZZI MEDIANTE IMMISSIONE DIRETTA	6-20
MEMORIZZAZIONE DEGLI INDIRIZZI TRAMITE RICERCA GLOBALE	6-21
MEMORIZZAZIONE DEGLI INDIRIZZI DA FAX O LOG DI INVIO IMMAGINI	6-23
MEMORIZZAZIONE DEI GRUPPI	6-25
MODIFICA/ELIMINAZIONE DI INDIRIZZI NELLA RUBRICA . 6-27	
MODIFICA/ELIMINAZIONE DI CONTATTI E GRUPPI	6-27
MODIFICA/ELIMINAZIONE DI INDIRIZZI	6-28
IMPOSTAZIONE DELL'AMBITO DI PUBBLICAZIONE DI CONTATTI E GRUPPI	6-29
ELIMINAZIONE DELLA CRONOLOGIA DELLE TRASMISSIONI	6-31
ELIMINAZIONE DI UNA CRONOLOGIA SELEZIONATA	6-31
ELIMINAZIONE DI TUTTE LE CRONOLOGIE DELLE TRASMISSIONI	6-31
REGISTRAZIONE DI UNA RUBRICA NELLA PAGINA WEB . 6-32	
RUBRICA	6-32
Impostazione categoria	6-34

IMMISSIONE DELLE DESTINAZIONI

IMMISSIONE DELLE DESTINAZIONI	6-35
RICHIAMO DI UNA DESTINAZIONE DA UNA RUBRICA	6-35
IL MIO INDIRIZZO	6-37

VISUALIZZAZIONE DI UN ELENCO DI DESTINAZIONI SELEZIONATE	6-38
USO DI UN NUMERO DI RICERCA PER RICHIAMARE UNA DESTINAZIONE	6-40
IMMISSIONE MANUALE DELL'INDIRIZZO	6-41
IMPOSTAZIONE DI UNA CARTELLA DI RETE	6-42
RICHIAMO DI UNA DESTINAZIONE DA UNA RUBRICA GLOBALE	6-44
RECUPERO DI UNA DESTINAZIONE DA UNA RUBRICA MOBILE	6-46
USO DI UN LOG DI TRASMISSIONE PER RIPETERE L'INVIO	6-48
INVIO DEL SOLO URL DI UN FILE SCANSIONATO A UNA DESTINAZIONE DELLA SCANSIONE	6-50

TRASMISSIONE DI UN'IMMAGINE

TRASMISSIONE DI UN'IMMAGINE	6-53
INVIO DI UN'IMMAGINE IN MODALITÀ SCANSIONE	6-53
MODIFICA DELL'OGGETTO, DEL NOME DI FILE, DELLA FUNZIONE RISPONDI-A E DEL TESTO DEL MESSAGGIO AL MOMENTO DELLA TRASMISSIONE DELLA SCANSIONE	6-56
INVIO DI UN FAX NELLA MODALITÀ INTERNET FAX	6-59
MODIFICA DELL'OGGETTO, DEL NOME DI FILE E DEL TESTO DEL MESSAGGIO AL MOMENTO DELLA TRASMISSIONE INTERNET FAX	6-62
INVIO DELLA STESSA IMMAGINE A PIÙ DESTINAZIONI (TRASMISSIONE BROADCAST)	6-65
IMPOSTAZIONE DELLE MODALITÀ QUANDO PIÙ TIPI DI INDIRIZZI SONO INCLUSI IN UNA TRASMISSIONE BROADCAST	6-68
NUOVO TENTATIVO DI INVIO ALLE DESTINAZIONI DELLA TRASMISSIONE BROADCAST NON RIUSCITA	6-70
INVIO DI UN INTERNET FAX DA UN PC (PC-I-FAX)	6-72
IMPOSTAZIONI IMMAGINI	6-73
SCANSIONE AUTOMATICA DELLE DUE FACCIATE DI UN ORIGINALE (ORIGINALE A 2 FACCIATE)	6-73
FORMATO DI SCANSIONE E FORMATO DI INVIO (INGRANDIMENTO O RIDUZIONE)	6-74
IMPOSTAZIONE DEL FORMATO DI SCANSIONE DELL'ORIGINALE NEL FORMATO CARTA	6-75
IMPOSTAZIONE DEL FORMATO DI SCANSIONE DELL'ORIGINALE TRAMITE VALORI NUMERICI	6-77
MEMORIZZAZIONE DEI FORMATI DI USO PIÙ FREQUENTE	6-80
IMPOSTAZIONE DEL FORMATO DI INVIO DELL'IMMAGINE	6-84
MODIFICA DELL'ESPOSIZIONE E DEL TIPO DI IMMAGINE DELL'ORIGINALE	6-86
MODIFICA DELLA RISOLUZIONE	6-88
MODIFICA DEL FORMATO IN MODALITÀ DI SCANSIONE O DI INSERIMENTO DATI	6-89





MODIFICA DEL FORMATO IN MODALITÀ INTERNET FAX 6-95
 MODIFICA DELLA MODALITÀ COLORE 6-95
 DEFINIZIONE AUTOMATICA DELLE IMPOSTAZIONI DI SCANSIONE (IMP. AUTO)..... 6-96
CONTROLLO DELL'IMMAGINE DA TRASMETTERE .. 6-98

ALTRE FUNZIONI

MEMORIZZAZIONE DELLE OPERAZIONI DI SCANSIONE (PROGRAMMA) 6-99
SCANSIONE E INVIO DI PIÙ ORIGINALI CONTEMPORANEAMENTE..... 6-102

INVIO DI DUE PAGINE COME PAGINA SINGOLA (N SU 1) 6-102
 SCANSIONE DI ORIGINALI CON FORMATI DIVERSI (ORIG. FORMATI MISTI)..... 6-105
 SCANSIONE DI ENTRAMBI I LATI DI UN BIGLIETTO COME PAGINA SINGOLA (FORMATO BIGLIETTO) . 6-107
 SCANSIONE SIMULTANEA DI PIÙ CARTOLINE, RICEVUTE O ALTRI ORIGINALI DI PICCOLE DIMENSIONI IN FILE SINGOLI (RITAGLIO MULTIPLO). 6-110
 SCANSIONE DI UN BIGLIETTO DA VISITA, LETTURA DELLA STRINGA DI TESTO, CREAZIONE DI UN FILE E INVIO DEL FILE (SCANSIONE BIGLIETTO DA VISITA) ... 6-113
 SCANSIONE IMMEDIATA DI MOLTEPLICI FOTO IN SINGOLI FILE (RITAGLIO IMM.)..... 6-118
 SCANSIONE DI PIÙ ORIGINALI CONTEMPORANEAMENTE (PREPARAZ. LAVORO) 6-120

SCANSIONE E INVIO DI UN ORIGINALE COME PAGINE SEPARATE 6-123
 SCANSIONE DI UN ORIGINALE COME DUE PAGINE SEPARATE (SCANSIONE MODO LIBRO) 6-123
 SUDDIVISIONE DI UN FASCICOLO IN PAGINE E TRASMISSIONE DELLE PAGINE IN SEQUENZA (SUDDIVIDI LIBRO). 6-126

REGOLAZIONE DI COLORI E SFUMATURE 6-128
 REGOLAZIONE DELLO SFONDO SCHIARENDO O SCURENDO LE AREE CHIARE DELL'ORIGINALE (REGOLAZIONE SFONDO). 6-128
 AGGIUNTA DI CONTRASTO ALL'ORIGINALE DIGITALIZZATO PRIMA DELLA TRASMISSIONE (CONTRASTO)..... 6-130
 MIGLIORAMENTO DEL CONTORNO DELL'ORIGINALE DIGITALIZZATO PRIMA DELLA TRASMISSIONE (NITIDEZZA) 6-132
 ELIMINAZIONE DI COLORI DALL'ORIGINALE DIGITALIZZATO PRIMA DELLA TRASMISSIONE(ESCLUDI COLORE)..... 6-134
 REGOLAZIONE DI ROSSO, VERDE E BLU (REGOLA RGB) 6-136

SCANSIONE DI ORIGINALI 6-138
 CANCELLAZIONE DI OMBRE PERIFERICHE PRESENTI SULL'IMMAGINE (CANCELLA)..... 6-138
 SCANSIONE DI UN ORIGINALE SOTTILE (SCANS. LENTA)..... 6-141
 SCANSIONE DI ORIGINALI PESANTI (SCANSIONE CARTA PESANTE) 6-143
 ELIMINAZIONE DI PAGINE VUOTE DA UNA TRASMISSIONE (SALTA PAGINE VUOTE) 6-145
 CONTROLLO DEL NUMERO DI FOGLI ORIGINALI DIGITALIZZATI PRIMA DELLA TRASMISSIONE (CONTEGGIO ORIGINALE)..... 6-148

REGOLAZIONE AUTOMATICA DEI DATI DIGITALIZZATI STORTI (REGOLAZIONE INCLINAZIONE) 6-150
FUNZIONI SPECIFICHE 6-152
 AGGIUNTA DEI DATI DEL MITTENTE AI FAX (INVIO PROPRIO INDIRIZ. I-FAX)..... 6-152
 MODIFICA DELLE IMPOSTAZIONI DI STAMPA PER IL RAPPORTO DI TRANSAZIONE (RAPPORTO DI TRANSAZIONE) 6-153
 AVVIO DI UNA TRASMISSIONE A UN ORARIO SPECIFICATO (TRASMISSIONE PROGRAMMATA) . 6-155
 AGGIUNTA DI UNA FIRMA DURANTE L'INVIO DI UN'IMMAGINE (FIRMA ELETTRONICA) 6-158
 CIFRATURA DEI DATI TRASMESSI (CRITTOGRAFIA) ... 6-160

FUNZIONI DIRICEZIONE DI INTERNET FAX

VERIFICA DEL LOG DI ATTIVITÀ DI INTERNET FAX . 6-162
 STAMPA DI RAPPORTI ATTIVITÀ DI INVIO IMMAGINI ... 6-162
 INFORMAZIONI RIPORTATE NELLA COLONNA RISULTATI 6-162
 RICEZIONE DI INTERNET FAX 6-163
 RICEZIONE MANUALE DI INTERNET FAX..... 6-164
 STAMPA DI DATI RICEVUTI 6-164
 STAMPA DEI DATI RICEVUTI A UN ORARIO SPECIFICATO 6-165
 CONTROLLO DELL'IMMAGINE PRIMA DELLA STAMPA . 6-166
INOLTRO DI DATI RICEVUTI 6-168
 INOLTRO DI DATI INTERNET FAX RICEVUTI(INOLTRO DATI FAX)..... 6-168
 INOLTRO DI DATI RICEVUTI A DESTINAZIONI PREIMPOSTATE (IMPOSTAZIONE ROUTING IN INGRESSO) 6-169
 SALVATAGGIO DEI FAX RICEVUTI NELL'UNITÀ LOCALE DELLA MACCHINA (INSTRADAMENTO IN ENTRATA) ... 6-173
 INOLTRO MANUALE DEI DATI RICEVUTI 6-175
SALVATAGGIO DEI DATI RICEVUTI..... 6-176

VERIFICA DELLO STATO DEI LAVORI DI TRASMISSIONE/RICEZIONE

LAVORI DI INVIO DELLE IMMAGINI 6-177
LAVORI DI TRASMISSIONE/RICEZIONE COMPLETATI ... 6-178

SCANSIONE DA UN COMPUTER (Modalità scansione PC)

PROCEDURA DI SCANSIONE BASE..... 6-179

INVIO DI METADATI

PREPARAZIONE PER INVIO DI METADATI 6-184
 INVIO DI METADATI (INSERIM. DATI) 6-184
 IMPOSTAZIONI RICHIESTE IN MODALITÀ DI IMPOSTAZIONE (VERSIONE WEB) 6-185
 INVIO DI METADATI USANDO LA SCANSIONE SU DESKTOP..... 6-185
TRASMISSIONE DEI METADATI 6-186
 TRASMISSIONE DEI METADATI..... 6-186
 CAMPI DEI METADATI..... 6-188



OPERAZIONI PRELIMINARI ALL'USO DELLA MACCHINA COME SCANNER DI RETE

OPERAZIONI PRELIMINARI ALL'USO DELLA MACCHINA COME SCANNER DI RETE

UTILIZZI DELLO SCANNER DI RETE

Lo scanner di rete consente di creare un file di immagine dai dati originali sottoposti a scansione dalla macchina e di inviare il tale tramite la rete a un PC, un server FTP o ad altre destinazioni. Se necessario, la scansione dell'originale viene eseguita tramite un'applicazione compatibile con TWAIN nel proprio PC.

La funzione di scanner di rete fornisce le modalità di scansione descritte di seguito.

Modalità scanner

La funzionalità scanner della macchina invia un originale sottoposto a scansione, come illustrato di seguito, in base alle specifiche della destinazione.

- **Scansione per e-mail**

Un file scansionato può essere inviato come allegato e-mail. Inoltre, il file può essere salvato nell'unità locale della macchina ed è possibile inviare soltanto un collegamento URL (senza allegare il file) che consente al destinatario di scaricare il file.

- **Scansione su FTP**

Il file digitalizzato viene inviato a una cartella specifica di un server FTP.

Dopo l'invio del file, è inoltre possibile inviare un messaggio e-mail a un indirizzo di posta elettronica archiviato in precedenza per comunicare al destinatario la collocazione del file.

- **Scansione su desktop**

Il file digitalizzato viene inviato a una cartella specifica del computer.

Per informazioni sulla Scansione su desktop, contattare il rivenditore.

- **Scansione su Cartella di rete**

Il file digitalizzato viene inviato a una cartella di rete su un computer Windows appartenente alla stessa rete della macchina.

Dopo l'invio del file, è inoltre possibile inviare un messaggio e-mail a un indirizzo di posta elettronica archiviato in precedenza per comunicare al destinatario la collocazione del file.

Per la procedura specifica, vedere "[INVIO DI UN'IMMAGINE IN MODALITÀ SCANSIONE \(pagina 6-53\)](#)".

Modalità Internet Fax

Il file digitalizzato viene inviato come Internet Fax. Se necessario, è possibile ricevere Internet fax.

La macchina supporta Direct SMTP che consente di inviare direttamente Internet fax all'interno di un'azienda senza utilizzare un server di posta.



Per poter utilizzare la funzione Internet fax, è necessario aver installato il kit di espansione per Internet fax.

Per la procedura specifica, vedere "[INVIO DI UN FAX NELLA MODALITÀ INTERNET FAX \(pagina 6-59\)](#)".



Modalità Inserim. Dati

In modalità di inserimento dati le informazioni immesse per mezzo del pannello a sfioramento o generate automaticamente dalla macchina vengono inviate a una directory di un server FTP o a un'applicazione di un computer sotto forma di file di metadati in formato XML.



Per utilizzare la funzione di trasmissione metadati è necessario aver installato il modulo integrazione applicazione.

Il modulo di integrazione dell'applicazione può essere utilizzato in combinazione con lo scanner di rete per allegare un file di metadati a un'immagine digitalizzata.

I metadati sono informazioni che descrivono un file, le relative modalità di elaborazione e le relazioni con altri oggetti.

Per la procedura specifica, vedere "[TRASMISSIONE DEI METADATI \(pagina 6-186\)](#)".



OPERAZIONI PRELIMINARI ALL'USO DELLO SCANNER DI RETE

Per usare la macchina come scanner di rete, è necessario memorizzare le informazioni sul mittente, configurare le impostazioni del server, memorizzare le destinazioni nella rubrica ed eseguire altre operazioni necessarie.

1

Verificare che l'interruttore di alimentazione principale si trovi nella posizione " | ".

Quando la spia dell'alimentazione principale è accesa, l'interruttore di alimentazione principale si trova in posizione " | ". Se la spia dell'alimentazione principale non è accesa, spostare l'interruttore dell'alimentazione principale sulla posizione " | ", quindi premere il pulsante [ACCENSIONE] sul pannello di controllo.

[ACCENSIONE \(pagina 1-11\)](#)

2

Controllare la data e l'ora.

Verificare che sulla macchina siano impostate la data e l'ora corrette.



Per impostare la data e l'ora della macchina:

In "Impostazioni", selezionare [Impostazioni di sistema] → [Impostazioni comuni] → [Controllo Periferica] → [Regolazione Orologio].

3

Memorizzare le informazioni sul mittente.

Prima di usare la Scansione per e-mail:

Memorizzare il nome predefinito del mittente in "Sender Name" e l'indirizzo e-mail per risposte in "Indirizzo e-mail per risposte".



- **Per memorizzare il nome e l'indirizzo e-mail di un mittente da utilizzare quando non viene selezionato alcun mittente:**

In modalità di impostazione (amministratore) selezionare [Impostazioni di sistema] → [Impostazioni Invio Immagine] → [Impostazioni di scansione] → [Impostazioni Condizioni] → [Imp. indir. risposta predef.].

- **Prima di usare Internet fax:**

Memorizzare il nome del mittente in "Sender Name" e l'indirizzo Internet Fax del mittente in "Prop.Indiriz.".

- **Per memorizzare il nome e l'indirizzo del mittente:**

In modalità di impostazione (amministratore) selezionare [Impostazioni di sistema] → [Impostazioni Invio Immagine] → [Impostazioni comuni] → [Own Number and Name Set] → [Registrazione dati mittente].



Normalmente, il nome e l'indirizzo del mittente vengono inseriti con le impostazioni effettuate in "Impostazioni (Amministratore)", [Impostazioni di sistema] → [Impostazioni Rete] → [Setup Servizi] → [SMTP] (scheda) → [Nome Mittente, Indir. mittente]. Quando l'autenticazione dell'utente è abilitata e "Impostazioni (Amministratore)", [Impostazioni di sistema] → [Impostazioni Autenticazione] → [Impostazioni Default] → [Impostare l'indirizzo e-mail dell'utente connesso nel campo Da/Mittente dell'e-mail] è abilitato, il nome utente e l'indirizzo e-mail dell'utente connesso saranno impostati come campo Da/Mittente dell'e-mail.



4

Configurare le impostazioni necessarie in modalità di impostazione.

Configurare le impostazioni del server, le impostazioni di default per lo scanner di rete e le impostazioni per Internet Fax.



- **Per configurare le impostazioni del server:**

In modalità di impostazione (amministratore), selezionare [Impostazioni di sistema] → [Impostazioni di Rete] → [Setup Servizi]. (Sono necessari i diritti di amministratore.)

- **Per configurare le impostazioni di base per lo scanner di rete:**

In modalità di impostazione (amministratore), selezionare [Impostazioni di sistema] → [Impostazioni Invio Immagine] → [Impostazioni di scansione]. (Sono necessari i diritti di amministratore.)

- **Per configurare le impostazioni per Internet Fax:**

In modalità di impostazione (amministratore), selezionare [Impostazioni di sistema] → [Impostazioni Invio Immagine], quindi configurare le opzioni in [Impostazioni Internet Fax]. (Sono necessari i diritti di amministratore.)

5

Memorizzare gli indirizzi di destinazione per ciascuna modalità di scansione nella rubrica.

È possibile inviare un'immagine immettendo direttamente un indirizzo quando si usa la scansione per immagine. È utile memorizzare precedentemente gli indirizzi nella rubrica.

È possibile memorizzare nella rubrica fino a 6000 indirizzi. Per informazioni sulla rubrica, vedere "RUBRICA".

Per sapere come utilizzare le rubriche e come memorizzare gli indirizzi, vedere l'argomento seguente.

[RICHIAMO DI UNA DESTINAZIONE DA UNA RUBRICA \(pagina 6-35\)](#)

[VISUALIZZAZIONE DI UN ELENCO DI DESTINAZIONI SELEZIONATE \(pagina 6-38\)](#)

[USO DI UN NUMERO DI RICERCA PER RICHIAMARE UNA DESTINAZIONE \(pagina 6-40\)](#)

[IMMISSIONE MANUALE DELL'INDIRIZZO \(pagina 6-41\)](#)

[IMPOSTAZIONE DI UNA CARTELLA DI RETE \(pagina 6-42\)](#)

[RICHIAMO DI UNA DESTINAZIONE DA UNA RUBRICA GLOBALE \(pagina 6-44\)](#)

[RECUPERO DI UNA DESTINAZIONE DA UNA RUBRICA MOBILE \(pagina 6-46\)](#)

[USO DI UN LOG DI TRASMISSIONE PER RIPETERE L'INVIO \(pagina 6-48\)](#)

MEMORIZZAZIONE DI DESTINAZIONI PER LA SCANSIONE SU DESKTOP

Per salvare il computer come destinazione della Scansione su desktop nella macchina, è necessario installare il Network Scanner Tool Lite.

Per digitalizzare un'immagine nel computer, il Network Scanner Tool Lite deve essere in esecuzione nel computer in uso.



Per informazioni su come ottenere e installare Network Scanner Tool Lite, vedere l'URL che segue.

https://global.sharp/products/copier/products/nst_lite/tips/index.html



OPERAZIONI PRELIMINARI ALL'INVIO A UN INDIRIZZO DIRECT SMTP

La macchina supporta Direct SMTP che consente di inviare direttamente Internet fax all'interno di un'azienda senza utilizzare un server di posta.

Per informazioni sulla procedura di memorizzazione dell'indirizzo Direct SMTP nella rubrica, vedere "[MEMORIZZAZIONE DEGLI INDIRIZZI MEDIANTE IMMISSIONE DIRETTA \(pagina 6-20\)](#)", "[MEMORIZZAZIONE DEGLI INDIRIZZI TRAMITE RICERCA GLOBALE \(pagina 6-21\)](#)" o "[MEMORIZZAZIONE DEI GRUPPI \(pagina 6-25\)](#)". Gli indirizzi Direct SMTP sono inclusi nella rubrica per la modalità Internet fax.

Se la destinazione è occupata:

Se la destinazione è occupata, la macchina attenderà qualche minuto e poi rieseguirà l'invio automaticamente.



Per annullare la trasmissione:

Procedere come segue dalla schermata di stato dei lavori.

[INTERRUZIONE/ELIMINAZIONE DI UN LAVORO. ELABORAZIONE PER PRIORITÀ E CONTROLLO DELLO STATO \(pagina 2-60\)](#)



Per impostare il numero di tentativi di chiamata e l'intervallo tra i tentativi quando non è possibile stabilire la connessione a causa della linea occupata o per altri motivi:

In modalità di impostazione (amministratore) selezionare [Impostazioni di sistema] → [Impostazioni Invio Immagine] → [Impostazioni Internet Fax] → [Impostazioni di invio] → [Richiama in caso di linea occupata].

Quando si verifica un errore di comunicazione:

Se si verifica un errore di comunicazione o l'altro apparecchio fax non risponde alla chiamata entro un periodo di tempo preimpostato, la trasmissione verrà ritentata automaticamente dopo un determinato intervallo.



Per annullare la trasmissione:

Procedere come segue dalla schermata di stato dei lavori.

[INTERRUZIONE/ELIMINAZIONE DI UN LAVORO. ELABORAZIONE PER PRIORITÀ E CONTROLLO DELLO STATO \(pagina 2-60\)](#)



Per impostare il numero di tentativi di richiamata e l'intervallo tra i tentativi qualora una trasmissione non avvenga a causa di un errore:

In modalità di impostazione (amministratore) selezionare [Impostazioni di sistema] → [Impostazioni Invio Immagine] → [Impostazioni Internet Fax] → [Impostazioni di invio] → [Richiama in caso di errore di comunicazione].



MODALITÀ DI SCANNER DI RETE

La modalità di scanner di rete a sua volta comprende due modalità: modalità semplificata (Easy) e modalità normale. La modalità semplificata (Easy) comprende funzioni di uso frequente, che permettono di eseguire con facilità la maggior parte dei lavori di invio immagine.

Se occorre selezionare impostazioni dettagliate o funzioni speciali, utilizzare la modalità normale. In modalità normale è possibile utilizzare tutte le funzioni.

MODALITÀ SEMPLIFICATA (EASY)

In modalità semplificata (Easy) è possibile selezionare con facilità le impostazioni di base della modalità scanner di rete.

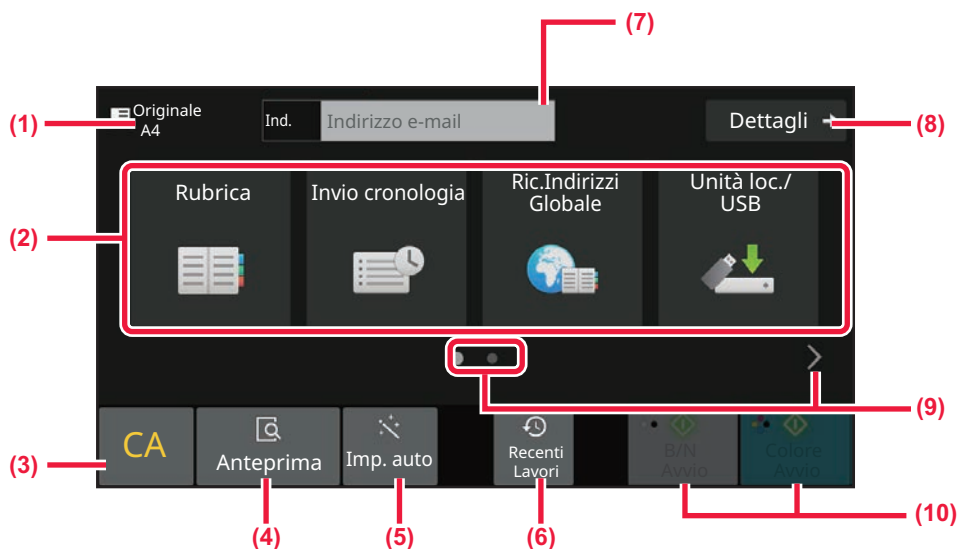

- (1) Viene visualizzato il formato originale.
- (2) Imposta un indirizzo.
- (3) Ripristina l'indirizzo e le impostazioni.
- (4) Effettuare la scansione dell'originale e visualizzare un'immagine di anteprima.
► [SCHERMATA DI ANTEPRIMA \(pagina 2-12\)](#)
- (5) Impostare automaticamente l'orientamento dell'originale, la risoluzione, l'eliminazione delle pagine vuote, il rilevamento automatico mono2/scala di grigi e Regolazione Inclinazione.
► [DEFINIZIONE AUTOMATICA DELLE IMPOSTAZIONI DI SCANSIONE \(IMP. AUTO\) \(pagina 6-96\)](#)
- (6) È possibile caricare l'impostazione del lavoro usato di recente.
► [STATO LAVORO \(pagina 2-60\)](#)
- (7) Toccare il display per visualizzare la tastiera virtuale.
- (8) Passare in modalità normale.
► [MODALITÀ NORMALE \(pagina 6-10\)](#)
- (9) Modifica il display delle funzioni.
- (10) Avviare la trasmissione in bianco e nero o a colori.

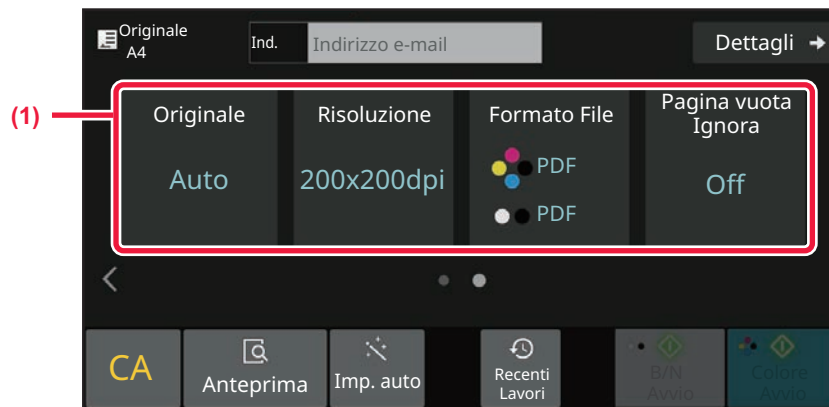

(1) Selezionare la funzione che si desidera utilizzare.

In modalità semplificata (Easy), è possibile selezionare le seguenti funzioni.

- Originale: ► [pagina 6-86](#)
- Risoluzione: ► [pagina 6-88](#)
- Formato File: ► [pagina 6-89](#)
- Pagina vuota Ignora: ► [pagina 6-145](#)



Se è possibile effettuare la ricerca di Il mio indirizzo, apparirà un [Trova mio indirizzo] tasto accanto alla voce dell'indirizzo.



• **Per selezionare una funzione in modalità semplificata (Easy)**

In modalità di impostazione (amministratore) selezionare [Impostazioni di sistema] → [Impostazioni comuni] → [Impostazioni Pann. Operat.] → [Impost. modalità facile] → [Easy Scan].

• **Annullamento del messaggio di avvertenza visualizzato passando dalla modalità semplice a quella normale**

In "Impostazioni (amministratore)", selezionare [Impostazioni di sistema] → [Impostazioni comuni] → [Impostazioni Pann. Operat.] → [Impost. modalità facile] → [Mostra un messaggio di conferma selezionando "Dettagli" in Mod. Facile] per disabilitare questa impostazione.



MODALITÀ NORMALE

In modalità normale è possibile selezionare tutte le opzioni relative alle funzioni disponibili per lo scanner di rete. Questa sezione descrive gli elementi chiave di una schermata di base, prendendo come esempio la schermata di base E-mail. Nella modalità Invio Immagine sono disponibili diversi metodi, inclusi Scansione a e-mail e Scansione su FTP. Il layout della schermata di base presenta alcune differenze a seconda del modo in cui viene inviata l'immagine.

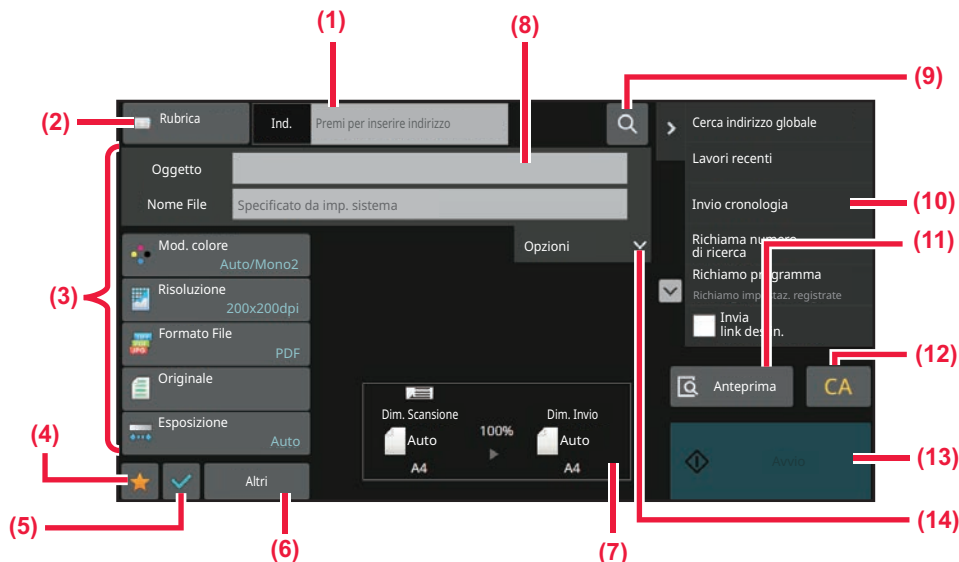

- (1) Toccare il display per visualizzare la tastiera virtuale.
- (2) Visualizza la casella in cui immettere l'indirizzo.
- (3) Tasti di impostazione utilizzati per le operazioni di invio immagine.
- (4) Visualizza l'elenco dei tasti di impostazione. È possibile registrare parametri della categoria [Altri], programmi e altre impostazioni utilizzati di frequente.
- (5) Controllare le impostazioni attuali.
- (6) Visualizza i tasti diversi dai tasti funzione indicati in precedenza.
- (7) Visualizza i formati dell'originale e dei dati da inviare.
- (8) Immettere l'oggetto, il nome del file e altri elementi.
- (9) Cerca l'indirizzo.
- (10) Visualizza le funzioni utilizzabili in modalità di invio immagine.
- (11) Effettuare la scansione dell'originale e visualizzare un'immagine di anteprima.
► [SCHERMATA DI ANTEPRIMA \(pagina 2-12\)](#)
- (12) Ripristina l'indirizzo e le impostazioni.
- (13) La trasmissione verrà avviata immediatamente.
- (14) Immettere l'indirizzo di risposta e il testo del messaggio.

SELEZIONE DELLA MODALITÀ DI SCANNER DI RETE

Cambiare la modalità scanner di rete nell'altra modalità come spiegato in [CAMBIO DI MODALITÀ \(pagina 2-11\)](#).



SEQUENZA DI INVIO DELL'IMMAGINE

Per attivare la modalità di invio immagine desiderata nella macchina, toccare innanzitutto l'icona appropriata nella Schermata iniziale.

[CAMBIO DI MODALITÀ \(pagina 2-11\)](#)

1

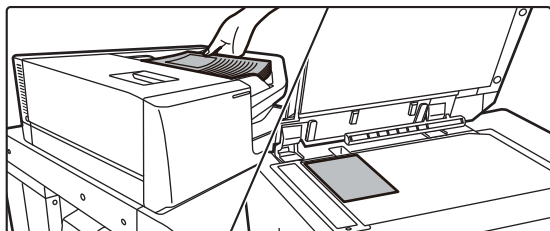

Posizionare l'originale.

Posizionare l'originale nel vassoio dell'alimentatore automatico dei documenti oppure sul piano documenti.

- [ALIMENTATORE AUTOMATICO DEI DOCUMENTI \(pagina 1-40\)](#)
- [LASTRA DI ESPOSIZIONE \(pagina 1-46\)](#)

2

Immettere la destinazione.

Toccare il tasto dell'indirizzo per immettere direttamente il numero di destinazione oppure eseguire una ricerca tramite rubrica o destinazione.

In modalità semplificata (Easy)

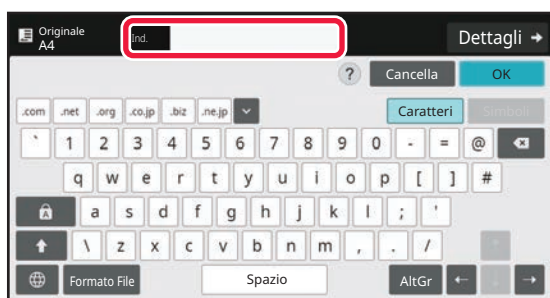

[IMMISSIONE MANUALE DELL'INDIRIZZO \(pagina 6-41\)](#)

[RICHIAMO DI UNA DESTINAZIONE DA UNA RUBRICA \(pagina 6-35\)](#)

[USO DI UN LOG DI TRASMISSIONE PER RIPETERE L'INVIO \(pagina 6-48\)](#)

[RICHIAMO DI UNA DESTINAZIONE DA UNA RUBRICA GLOBALE \(pagina 6-44\)](#)

[RECUPERO DI UNA DESTINAZIONE DA UNA RUBRICA MOBILE \(pagina 6-46\)](#)

In modalità normale

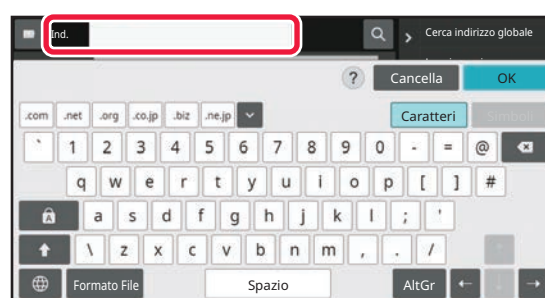

[IMMISSIONE MANUALE DELL'INDIRIZZO \(pagina 6-41\)](#)

[RICHIAMO DI UNA DESTINAZIONE DA UNA RUBRICA \(pagina 6-35\)](#)

[USO DI UN NUMERO DI RICERCA PER RICHIAMARE UNA DESTINAZIONE \(pagina 6-40\)](#)

[RICHIAMO DI UNA DESTINAZIONE DA UNA RUBRICA GLOBALE \(pagina 6-44\)](#)

[RECUPERO DI UNA DESTINAZIONE DA UNA RUBRICA MOBILE \(pagina 6-46\)](#)

[USO DI UN LOG DI TRASMISSIONE PER RIPETERE L'INVIO \(pagina 6-48\)](#)

[VISUALIZZAZIONE DI UN ELENCO DI DESTINAZIONI SELEZIONATE \(pagina 6-38\)](#)

[IMPOSTAZIONE DI UNA CARTELLA DI RETE \(pagina 6-42\)](#)



3

Selezionare le funzioni.

Specificare il formato di scansione originale, l'esposizione, il formato file e altri elementi.
Se necessario, è possibile fare riferimento alle seguenti funzioni per l'impostazione.

In modalità semplificata (Easy)

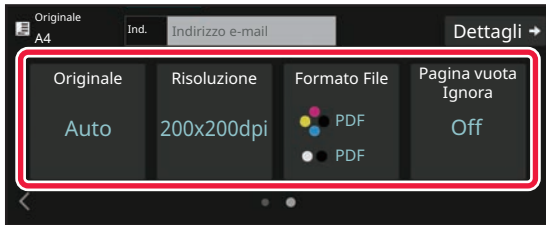

In modalità normale

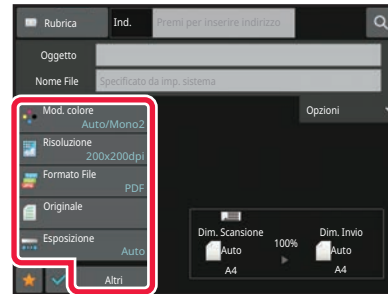

[SCANSIONE AUTOMATICA DELLE DUE FACCIATE DI UN ORIGINALE \(ORIGINALE A 2 FACCIATE\)](#) (pagina 6-73)

[MODIFICA DELLA RISOLUZIONE](#) (pagina 6-88)

[MODIFICA DEL FORMATO IN MODALITÀ DI SCANSIONE O DI INSERIMENTO DATI](#) (pagina 6-89)

[ELIMINAZIONE DI PAGINE VUOTE DA UNA TRASMISSIONE \(SALTA PAGINE VUOTE\)](#) (pagina 6-145)

[SCANSIONE E INVIO DI PIÙ ORIGINALI CONTEMPORANEAMENTE](#) (pagina 6-102)

[REGOLAZIONE DI COLORI E SFUMATURE](#) (pagina 6-128)

[SCANSIONE DI ORIGINALI](#) (pagina 6-138)

[SCANSIONE AUTOMATICA DELLE DUE FACCIATE DI UN ORIGINALE \(ORIGINALE A 2 FACCIATE\)](#) (pagina 6-73)

[FORMATO DI SCANSIONE E FORMATO DI INVIO \(INGRANDIMENTO O RIDUZIONE\)](#) (pagina 6-74)

[IMPOSTAZIONE DEL FORMATO DI SCANSIONE DELL'ORIGINALE NEL FORMATO CARTA](#) (pagina 6-75)

[IMPOSTAZIONE DEL FORMATO DI SCANSIONE DELL'ORIGINALE TRAMITE VALORI NUMERICI](#) (pagina 6-77)

[IMPOSTAZIONE DEL FORMATO DI INVIO DELL'IMMAGINE](#) (pagina 6-84)

[MODIFICA DELL'ESPOSIZIONE E DEL TIPO DI IMMAGINE DELL'ORIGINALE](#) (pagina 6-86)

[MODIFICA DELLA RISOLUZIONE](#) (pagina 6-88)

[MODIFICA DEL FORMATO IN MODALITÀ DI SCANSIONE O DI INSERIMENTO DATI](#) (pagina 6-89)

[MODIFICA DEL FORMATO IN MODALITÀ INTERNET FAX](#) (pagina 6-95)

[MODIFICA DELLA MODALITÀ COLORE](#) (pagina 6-95)



4

Inviare l'originale.

Toccare il tasto [B/N Avvio] o [Colore Avvio] (tasto [Avvio] in modalità normale).



- È possibile toccare il tasto [Anteprima] prima del tasto [B/N Avvio] o del tasto [Colore Avvio] (tasto [Avvio] in modalità normale) per controllare un'anteprima dell'immagine.
- Se l'originale si trova sul piano documenti, ripetere le procedure di posizionamento e trasmissione dell'originale fino al completamento dell'invio di tutti gli originali. Al termine della scansione di tutti gli originali, toccare il tasto [Fine Lettura].

- In modalità normale, se si tocca il tasto [File] oppure [Quick File] sul pannello operativo prima di inviare l'immagine, è possibile salvare l'originale digitalizzato come dati.

[UTILIZZO DI ARCHIVIAZIONE DEI DOCUMENTI IN TUTTE LE MODALITÀ \(pagina 7-8\)](#)

- Quando l'originale viene digitalizzato mentre è storto, è presente una funzione che regola automaticamente la distorsione.

La funzione di regolazione della distorsione automatica è abilitata quando viene abilitata la configurazione automatica nella modalità semplice.

Nella modalità normale, toccare il tasto [Altri], quindi il tasto [Regolazione Inclinazione] per commutare.

[REGOLAZIONE AUTOMATICA DEI DATI DIGITALIZZATI STORTI \(REGOLAZIONE INCLINAZIONE\) \(pagina 6-150\)](#)

Se la carta si inceppa nell'alimentatore automatico dei documenti

È possibile impostare 2 schemi.

In modalità di impostazione (amministratore) selezionare [Impostazioni di sistema] → [Impostazioni Invio Immagine] → [Impostazioni di scansione] → [Impostazioni Condizioni] → [Invio Rapido].

- Se abilitato

Quando un originale si inceppa, la digitalizzazione si arresta e vengono inviati i dati digitalizzati fino a quel momento.

- Se disabilitato

Anche se un originale si inceppa, la digitalizzazione non si arresta, l'originale inceppato viene reimpostato e la digitalizzazione ricomincia. Dopo aver digitalizzato tutti gli originali, i dati digitalizzati vengono inviati.



FORMATO ORIGINALE

FORMATI DI ORIGINALE TRASMISSIBILI

Per informazioni sui formati di originale che è possibile caricare, vedere "[ALIMENTATORE AUTOMATICO DEI DOCUMENTI \(pagina 1-40\)](#)" e "[LASTRA DI ESPOSIZIONE \(pagina 1-46\)](#)".

FORMATO DELL'ORIGINALE POSIZIONATO

Quando si posiziona un originale in formato standard, il formato originale viene rilevato automaticamente e visualizzato in "Dim. Scansione" nella schermata di base.

[FORMATO DI SCANSIONE E FORMATO DI INVIO \(INGRANDIMENTO O RIDUZIONE\) \(pagina 6-74\)](#)

I formati standard sono formati che possono essere rilevati automaticamente dalla macchina. I formati standard vengono impostati in "Impostazione Rilevatore Formato Originale" in "Impostazioni".



Quando la funzione di rilevamento automatico dell'originale è attiva e l'originale (con formato in pollici o non standard) viene posizionato, è possibile che venga visualizzato il formato standard più simile o che non venga visualizzato il formato originale. In questo caso, impostare manualmente il formato corretto dell'originale.

[IMPOSTAZIONE DEL FORMATO DI SCANSIONE DELL'ORIGINALE NEL FORMATO CARTA \(pagina 6-75\)](#)

[IMPOSTAZIONE DEL FORMATO DI SCANSIONE DELL'ORIGINALE TRAMITE VALORI NUMERICI \(pagina 6-77\)](#)



Per specificare il formato rilevabile automaticamente dalla macchina:

Selezionare il gruppo di formati originali rilevati selezionando [Impostazioni di sistema] in "Impostazioni (amministratore)" → [Impostazioni comuni] → [Controllo Periferica] → [Impostazioni Condizioni] → [Impostazione Rilevatore Formato Originale].

Elenco delle impostazioni del rilevatore di formato dell'originale

[FORMATI ORIGINALI RILEVABILI \(pagina 1-38\)](#)



RUBRICA

Elementi, quali "Contatti" e "Gruppo", possono essere memorizzati nella rubrica.

Per quanto riguarda i contatti, è possibile memorizzare più di un indirizzo, tra cui fax, e-mail, Internet Fax e SMTP diretto.

La registrazione di indirizzi memorizzati come "Contatti" o immessi direttamente come "Gruppo" consente di inviare facilmente messaggi a più destinazioni semplicemente specificando un gruppo.



Le funzioni fax e internet fax potrebbero non essere disponibili in base al paese, alla regione o al modello.

Rubrica

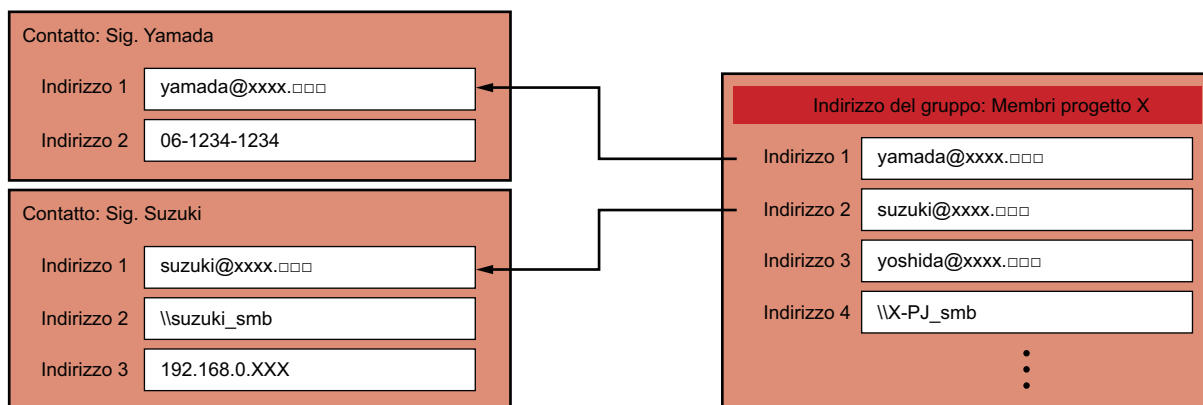

- È possibile memorizzare fino a un massimo di 2000 voci per "Contatti" e "Gruppo".
- La rubrica può contenere fino a 6000 indirizzi.
- "Contatti" può memorizzare fino a 500 indirizzi.
- "Gruppo" può memorizzare fino a 500 indirizzi.
- Per la trasmissione non è possibile utilizzare un gruppo che combina l'SMTP diretto con altri metodi di invio.



SCHERMATA RUBRICA

Per visualizzare la rubrica, toccare il tasto [Rubrica] nella schermata di base in modalità di invio immagine, ad esempio fax, e-mail o Internet fax. In alternativa, toccare l'icona [Rubrica] nella schermata iniziale. È possibile eseguire ricerche di tipo alfabetico o in base a criteri avanzati di ricerca nelle informazioni contenute in "Contatti" e "Gruppo".

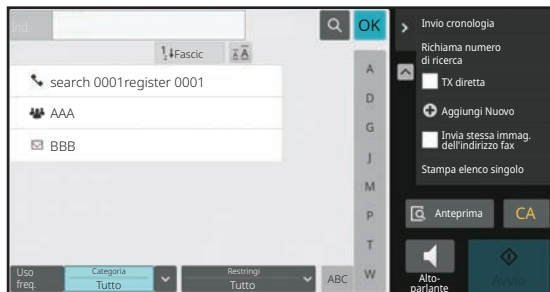

- Quando si tocca il tasto [Rubrica] nella schermata di base in modalità di invio e-mail, vengono visualizzati i gruppi e i contatti che dispongono di indirizzi e-mail.
- Se l'autenticazione dell'utente è abilitata, i contatti registrati possono essere condivisi all'interno di un gruppo specifico o memorizzati come contatti personali, ai quali solo l'utente è autorizzato ad accedere.
[IMPOSTAZIONE DELL'AMBITO DI PUBBLICAZIONE DI CONTATTI E GRUPPI \(pagina 6-29\)](#)
- È possibile toccare il tasto [Trova mio indirizzo] durante l'accesso e selezionare il proprio indirizzo e-mail dall'elenco degli utenti. Questa funzione è utile se si desidera inviare un messaggio e-mail al proprio indirizzo.



Disabilitazione della registrazione di una rubrica

- **Proibizione della registrazione dalla macchina**
In "Impostazioni (amministratore)", selezionare [Impostazioni di sistema] → [Impostazioni Invio Immagine] → [Impostazioni comuni] → [Abilita/disabilita impostazioni] → [Impostaz. x disabil. registrazione] → [Disabilita registrazione destinazione dal pannello operativo].
- **Proibizione della registrazione dalla pagina web**
In "Impostazioni (amministratore)", selezionare [Impostazioni di sistema] → [Impostazioni Invio Immagine] → [Impostazioni comuni] → [Abilita/disabilita impostazioni] → [Impostaz. x disabil. registrazione] → [Disabilita registrazione destinazione sulla pagina web].
- **Disabilita commutaz. ordine di visualizz.**
In modalità di impostazione (amministratore) selezionare [Impostazioni di sistema] → [Impostazioni Invio Immagine] → [Impostazioni comuni] → [Impostazioni Condizioni] → [Disabilita commutaz. ordine di visualizz.].
Consente di disabilitare le modifiche dell'ordine di visualizzazione (ordine per numero di ricerca, crescente, decrescente). Una volta impostata l'opzione, la sequenza di visualizzazione non verrà modificata. Quando questa impostazione viene abilitata, l'ordine di visualizzazione esistente resta invariato.
- **Visualizzazione del tipo di schermata impostato nella schermata iniziale della rubrica**
In modalità di impostazione (amministratore) selezionare [Impostazioni di sistema] → [Impostazioni Invio Immagine] → [Impostazioni comuni] → [Impostazioni Condizioni] → [Categoria visualizzata per default].
Selezionare una categoria da visualizzare con il default.
 - Nessuna
 - Più util.
 - Categorie 1-32
- **Visualizzazione di tutti gli indirizzi indipendentemente dalla modalità**
In modalità di impostazione (amministratore) selezionare [Impostazioni di sistema] → [Impostazioni Invio Immagine] → [Impostazioni comuni] → [Impostazioni Condizioni] → [Visualizza tutti i tipi di indirizzo indipendentemente dalla modalità correntemente visualizzata].
Quando questa impostazione è abilitata, vengono visualizzate tutte le destinazioni indipendentemente dalla modalità visualizzata.
- **Ingrandimento della rubrica**
In modalità di impostazione (amministratore) selezionare [Impostazioni di sistema] → [Impostazioni Invio Immagine] → [Impostazioni comuni] → [Impostazioni Condizioni] → [Ingrandisci rubrica].
Viene visualizzata una rubrica ingrandita.



SELEZIONE DI "CONTATTI" O "GRUPPO"

Toccare "Contatti" o "Gruppo" e il "Contatti" o "Gruppo" toccato sarà selezionato.

Dopo la selezione, toccare **OK**.

Per aggiungere "Contatti" e "Gruppo", vedere quanto segue.

[MEMORIZZAZIONE DEGLI INDIRIZZI MEDIANTE IMMISSIONE DIRETTA \(pagina 6-20\)](#)

[MEMORIZZAZIONE DEGLI INDIRIZZI TRAMITE RICERCA GLOBALE \(pagina 6-21\)](#)

[MEMORIZZAZIONE DEGLI INDIRIZZI DA FAX O LOG DI INVIO IMMAGINI \(pagina 6-23\)](#)

[MEMORIZZAZIONE DEI GRUPPI \(pagina 6-25\)](#)

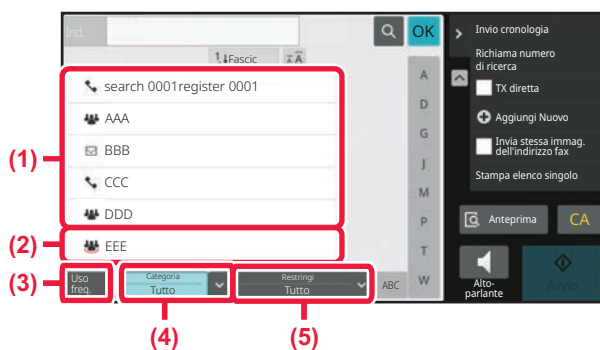

(1) Tasti a singolo tocco di "Contatti"

(4) Tasto [Categoria]

(2) Tasti a singolo tocco di "Gruppo"

(5) Tasto [Restringi]

(3) Tasto [Uso freq.]

Restrizione per uso frequente

Toccare il tasto [Uso freq.] e selezionare un indirizzo nella schermata visualizzata.

Vengono mostrati gli indirizzi registrati come indirizzi "Uso freq.".

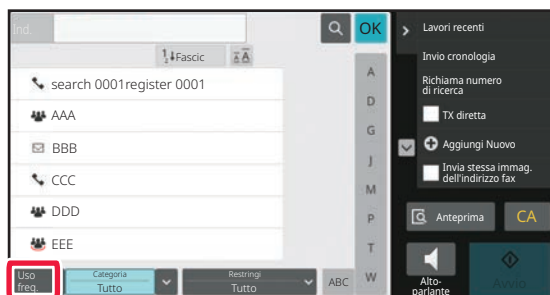



Restrizione per categoria

Toccare il tasto [Categoria] per selezionare una categoria nella schermata visualizzata.
I "Contatti" e il "Gruppo" della categoria selezionata verranno visualizzati in un elenco.
La condizione di restrizione verrà visualizzata sotto il tasto [Categoria].

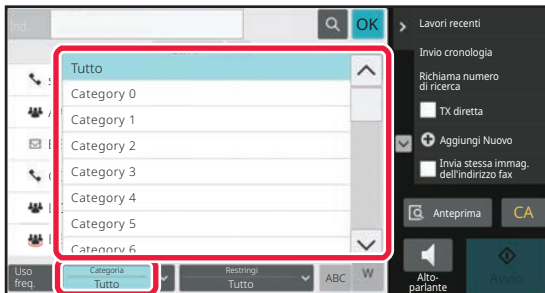

Restrizione per tipo di lavoro

Toccare il tasto [Restringi] per selezionare un lavoro nella schermata visualizzata.
Per restringere per "Gruppo", toccare il tasto [Gruppo].
I "Contatti" e il "Gruppo" relativi al lavoro selezionato verranno visualizzati in un elenco.
La condizione di restrizione verrà visualizzata sotto il tasto [Restringi].

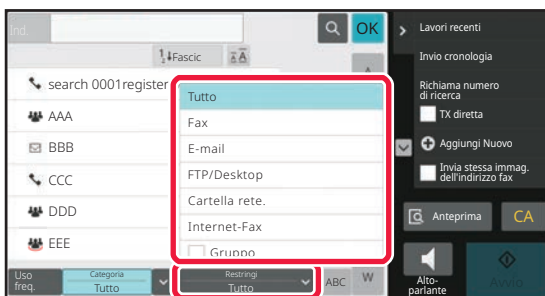

Restrizione per indice

Eseguire una ricerca di tipo alfabetico per restringere la visualizzazione degli indirizzi.
Toccare ad esempio "A" sulla barra dell'indice per visualizzare i "Contatti" memorizzati con il testo della ricerca che inizia con "A".

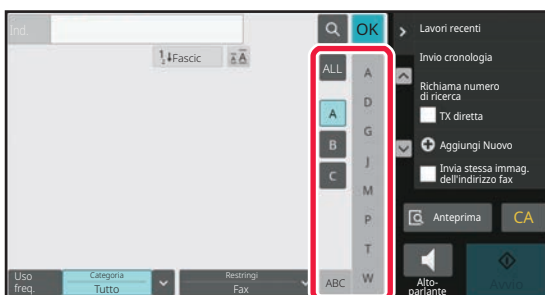



Restrizione per parola chiave

Toccare per visualizzare una schermata di ricerca. Selezionare una destinazione per la ricerca, immettere una parola chiave e quindi toccare il tasto [Avvio Ricerca]. Verranno elencati i risultati della ricerca.

Ad esempio, se si imposta [Item] uguale [Nome], la ricerca mediante la parola chiave "SH" restituisce un elenco di contatti e gruppi che iniziano per "SH".

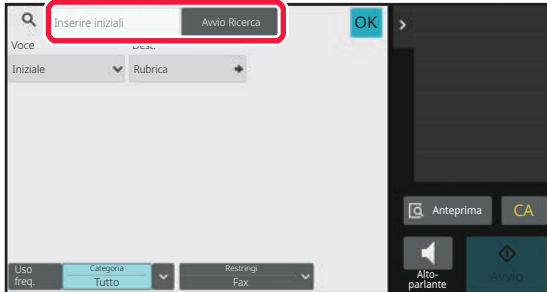

Visualizzazione ordinata per numeri di ricerca

Quando si tocca il tasto [Fascic] viene visualizzato un elenco in ordine ascendente, discendente oppure ordinato per numeri di ricerca.

La visualizzazione viene commutata nell'ordine [Fascic] (▲) (Su) → [Fascic] (▼) (Giù) → Ordine per numero di ricerca.

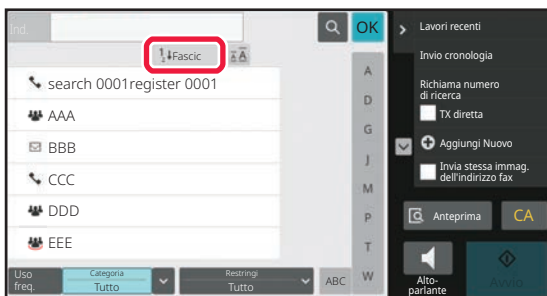



MEMORIZZAZIONE DEGLI INDIRIZZI MEDIANTE IMMISSIONE DIRETTA

Memorizzare nuovi nomi o indirizzi nella rubrica inserendoli direttamente.

1 Nella schermata della rubrica toccare [Aggiungi Nuovo] sul pannello operativo oppure l'icona [Controllo indirizzo] nella schermata iniziale.

2

Inserire le informazioni di base.

Assicurarsi di specificare [Nome] e [Iniziale].
Per specificare una categoria, selezionarne una dall'elenco visualizzato quando si tocca la casella di inserimento.
Per registrare l'uso frequente, spuntare la casella di controllo [Registra anche].



Per registrare un nome di categoria:

In "Impostazioni (amministratore)", selezionare [Impostazioni di sistema] → [Impostazioni Invio Immagine] → [Impostazioni comuni] → [Impostazione categoria].



Se l'autenticazione dell'utente è abilitata, verrà visualizzata la scheda per l'impostazione di pubblicazione dell'indirizzo. Una volta impostata la pubblicazione dell'indirizzo, i dati memorizzati in "Contatti" e "Gruppo" possono essere condivisi all'interno di un gruppo specifico o memorizzati come contatti personali, ai quali solo l'utente è autorizzato ad accedere. [IMPOSTAZIONE DELL'AMBITO DI PUBBLICAZIONE DI CONTATTI E GRUPPI \(pagina 6-29\)](#)

3

Toccare [Numero Fax], [Indirizzo e-mail], [Indirizzo Int. Fax] o [Indirizzo SMTP diretto] per inserire l'indirizzo, quindi toccare **OK**.



- Selezionare la casella di controllo per impostare l'indirizzo come preferito, qualora nei "Contatti" siano memorizzati più indirizzi.
- È possibile registrare gli indirizzi di FTP, desktop e cartella di rete da [Rubrica] in "Impostazioni (versione Web)".

4

Toccare il tasto [Registra].

Il primo indirizzo di ciascuna tipologia di indirizzo viene impostato come indirizzo predefinito. Se la casella di controllo accanto ad esso non ha selezionato alcun indirizzo, apparirà una schermata di conferma che chiede se si desidera selezionare un indirizzo predefinito.



MEMORIZZAZIONE DEGLI INDIRIZZI TRAMITE RICERCA GLOBALE

Memorizzare i risultati di ricerca nella rubrica globale come nuovi indirizzi nella rubrica.



Per eseguire la ricerca dell'indirizzo globale è necessario disporre di un server LDAP.



Disab. registraz. destinazione con Ricerca globale indirizzi

In "Impostazioni (amministratore)", selezionare [Impostazioni di sistema] → [Impostazioni Invio Immagine] → [Impostazioni comuni] → [Abilita/disabilita impostazioni] → [Impostaz. x disabil. registrazione] → [Disab. registraz. destinazione con Ricerca globale indirizzi].

Disabilita il controllo degli indirizzi dalla ricerca di indirizzi globale.

Configurare l'impostazione per ognuno dei seguenti elementi:

E-mail, Internet-Fax, Fax

1

Nella schermata della rubrica toccare [Aggiungi Nuovo] sul pannello operativo oppure l'icona [Controllo indirizzo] nella schermata iniziale.

2

Inserire le informazioni di base.

Assicurarsi di specificare [Name] e [Iniziale].

Per specificare una categoria, selezionarne una dall'elenco visualizzato quando si tocca la casella di inserimento.

Per registrare l'uso frequente, spuntare la casella di controllo [Registra anche].



Per registrare un nome di categoria:

In "Impostazioni (amministratore)", selezionare [Impostazioni di sistema] → [Impostazioni Invio Immagine] → [Impostazioni comuni] → [Impostazione categoria].



Se l'autenticazione dell'utente è abilitata, verrà visualizzata la scheda per l'impostazione di pubblicazione dell'indirizzo.

Una volta impostata la pubblicazione dell'indirizzo, i dati memorizzati in "Contatti" e "Gruppo" possono essere condivisi all'interno di un gruppo specifico o memorizzati come contatti personali, ai quali solo l'utente è autorizzato ad accedere.

[IMPOSTAZIONE DELL'AMBITO DI PUBBLICAZIONE DI CONTATTI E GRUPPI \(pagina 6-29\)](#)



3

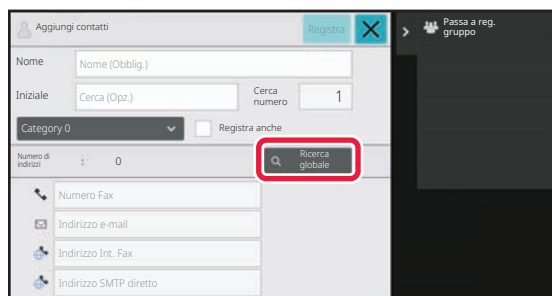

Toccare il tasto [Ricerca globale].

4

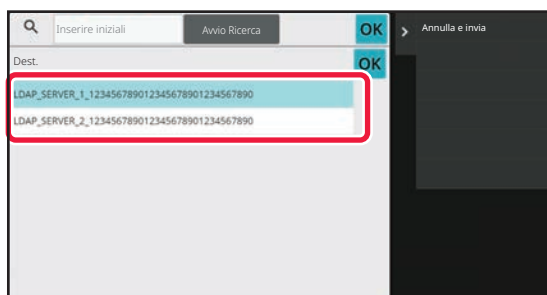

Selezionare il server tra quelli in elenco.

Se viene visualizzata una schermata di autenticazione, immettere nome utente e password, quindi toccare il tasto [OK].

Dopo avere selezionato un server, toccare **OK**.

5

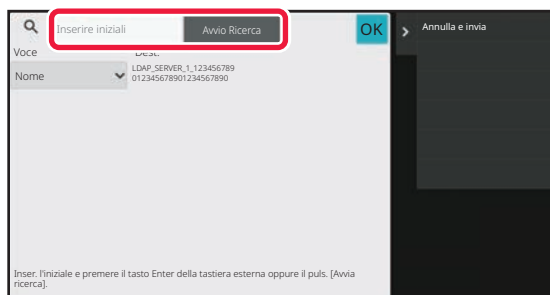

Toccare il campo di immissione per specificare la condizione di ricerca, quindi toccare il tasto [Avvio Ricerca].

Per modificare la destinazione della ricerca, toccare ▼ per [Item]. È possibile selezionare [Nome] o [Indirizzo].

6

Selezionare un indirizzo dall'elenco dei risultati della ricerca e toccare il tasto **OK**.



Per verificare le informazioni sull'indirizzo, selezionarlo e toccare il tasto [Conferma informazioni registrate].

7

Toccare il tasto [Registra].

Il primo indirizzo di ciascuna tipologia di indirizzo viene impostato come indirizzo predefinito. Se la casella di controllo accanto ad esso non ha selezionato alcun indirizzo, apparirà una schermata di conferma che chiede se si desidera selezionare un indirizzo predefinito.



MEMORIZZAZIONE DEGLI INDIRIZZI DA FAX O LOG DI INVIO IMMAGINI

In caso di nuova registrazione, aggiungere alla rubrica l'indirizzo immesso tramite fax o tramite operazioni di invio immagine.



Non è possibile memorizzare indirizzi FTP o desktop nella rubrica indirizzi a partire dai log di trasmissione.

1

In modalità fax o invio immagine, toccare il tasto [Invio cronologia] sul pannello operativo.

2

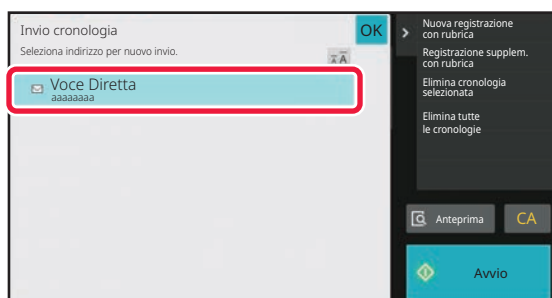

Selezionare un indirizzo che si intende registrare nella rubrica dai log di invio, quindi toccare il tasto [Nuova registrazione con rubrica] sul pannello operativo.



Quando si tocca [Registrazione supplem. con rubrica] sul pannello operativo, è possibile aggiungere l'indirizzo a un contatto memorizzato in rubrica.

3

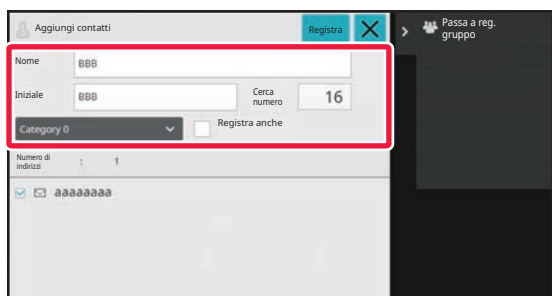

Inserire le informazioni di base.

Assicurarsi di specificare [Name] e [Iniziale].
Per specificare una categoria, selezionarne una dall'elenco visualizzato quando si tocca la casella di inserimento.
Per registrare l'uso frequente, spuntare la casella di controllo [Registra anche].



Se l'autenticazione dell'utente è abilitata, verrà visualizzata la scheda per l'impostazione di pubblicazione dell'indirizzo. Una volta impostata la pubblicazione dell'indirizzo, i dati memorizzati in "Contatti" e "Gruppo" possono essere condivisi all'interno di un gruppo specifico o memorizzati come contatti personali, ai quali solo l'utente è autorizzato ad accedere. [IMPOSTAZIONE DELL'AMBITO DI PUBBLICAZIONE DI CONTATTI E GRUPPI \(pagina 6-29\)](#)



Per registrare un nome di categoria:

In "Impostazioni (amministratore)", selezionare [Impostazioni di sistema] → [Impostazioni Invio Immagine] → [Impostazioni comuni] → [Impostazione categoria].



4

Toccare il tasto [Registra].

L'indirizzo viene registrato nella rubrica e la schermata del log di trasmissione viene ripristinata.

Il primo indirizzo di ciascuna tipologia di indirizzo viene impostato come indirizzo predefinito. Se la casella di controllo accanto ad esso non ha selezionato alcun indirizzo, apparirà una schermata di conferma che chiede se si desidera selezionare un indirizzo predefinito.

5

Toccare il tasto [OK].



MEMORIZZAZIONE DEI GRUPPI

Per registrare le informazioni in "Gruppo", selezionare gli indirizzi tra quelli già memorizzati in "Contatti". In questo tipo di registrazione viene eseguito solo un collegamento agli indirizzi già memorizzati, pertanto il numero totale di indirizzi registrati (al massimo 6000) nella rubrica non subisce alcun impatto. È inoltre possibile immettere direttamente un nuovo indirizzo per un "Gruppo".

1 Nella schermata della rubrica toccare [Aggiungi Nuovo] sul pannello operativo oppure l'icona [Controllo indirizzo] nella schermata iniziale.

2

Immettere le informazioni di base, quindi toccare [Passa a reg. gruppo] sul pannello operativo.

3

Toccare il tasto [Rubrica].



Per immettere direttamente un nuovo indirizzo per un "Gruppo", toccare [Numero Fax], [Indirizzo e-mail], [Indirizzo Int. Fax] o [Indirizzo SMTP diretto].



4

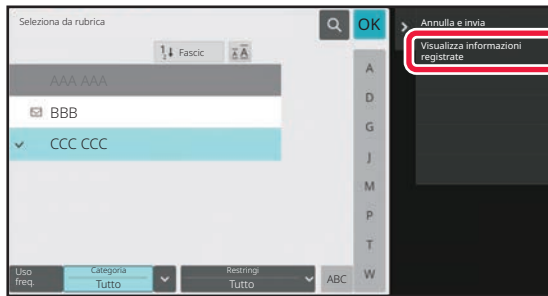

Nell'elenco dei contatti, toccare la voce dei "Contatti" che comprende l'indirizzo che si desidera aggiungere al "Gruppo", quindi toccare [Visualizza informazioni registrate] sul pannello operativo.

5



Toccare l'indirizzo da registrare in "Gruppo", quindi il tasto **OK**.

È possibile selezionare più indirizzi.

6

Ripetere i passaggi da 3 a 5 per registrare gli indirizzi. Completata la registrazione degli indirizzi, toccare il tasto **OK**.

7

Toccare il tasto [Registra].



MODIFICA/ELIMINAZIONE DI INDIRIZZI NELLA RUBRICA

È possibile modificare o eliminare sia le informazioni relative a "Contatti" o "Gruppo" memorizzate nella rubrica che gli indirizzi elencati all'interno di queste due categorie "Contatti" e "Gruppo".

MODIFICA/ELIMINAZIONE DI CONTATTI E GRUPPI

1

Nella schermata Rubrica, selezionare un contatto o un gruppo che si desidera modificare, quindi toccare il tasto [Modifica] sul pannello operativo.

Per eliminare un elemento in "Contatti" o "Gruppo", toccare il tasto [Elimina] sul pannello operativo.



- Per quanto riguarda l'operazione di modifica, è possibile selezionare un solo elemento di "Contatti" o di "Gruppo" per volta.
- Per quanto riguarda l'operazione di eliminazione, è possibile selezionare più di un elemento di "Contatti" o "Gruppo" per volta.
- Se è stato effettuato l'accesso come amministratore, sarà possibile eliminare tutti gli indirizzi memorizzati nella rubrica toccando il tasto [Elimina tutti] che compare sul pannello operativo.

2

Modifica di un elemento di "Contatti" o "Gruppo"

- È possibile modificare informazioni di base, quali nomi e categorie, nonché aggiungere indirizzi.
[MEMORIZZAZIONE DEGLI INDIRIZZI MEDIANTE IMMISSIONE DIRETTA \(pagina 6-20\)](#)
[MEMORIZZAZIONE DEGLI INDIRIZZI TRAMITE RICERCA GLOBALE \(pagina 6-21\)](#)
[MEMORIZZAZIONE DEGLI INDIRIZZI DA FAX O LOG DI INVIO IMMAGINI \(pagina 6-23\)](#)
[MEMORIZZAZIONE DEI GRUPPI \(pagina 6-25\)](#)
- È possibile modificare l'ambito di pubblicazione.
[IMPOSTAZIONE DELL'AMBITO DI PUBBLICAZIONE DI CONTATTI E GRUPPI \(pagina 6-29\)](#)



MODIFICA/ELIMINAZIONE DI INDIRIZZI

- 1** Selezionare un contatto o un gruppo che si desidera modificare, quindi toccare il tasto [Modifica] sul pannello operativo. Nella schermata Rubrica, selezionare un contatto o un gruppo di cui si desidera modificare l'indirizzo, quindi toccare il tasto [Modifica] sul pannello operativo.

È possibile selezionare solo un contatto o gruppo. Se si seleziona più di un contatto o gruppo, il tasto [Modifica] non viene visualizzato.

2

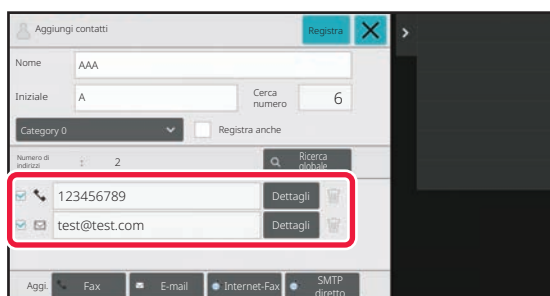

Toccare la visualizzazione dell'indirizzo nell'elenco degli indirizzi.

Per eliminare un indirizzo, toccare il tasto .



- È possibile modificare o eliminare un solo indirizzo per volta.
- Per verificare le informazioni sull'indirizzo, toccare il tasto [Dettagli].



Non è possibile modificare o eliminare un indirizzo relativo a un lavoro in una coda di stampa.

3

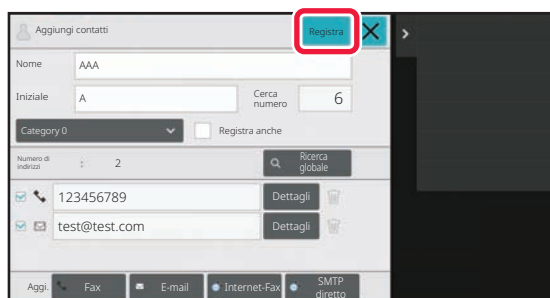

Modificare un indirizzo.

Dopo aver effettuato la modifica, toccare il tasto [Registra].

4

Toccare il tasto [OK].



È possibile modificare solo gli indirizzi contenuti nella cartella di rete nella schermata di modifica. La schermata Aggiungi Nuovo non è disponibile.



IMPOSTAZIONE DELL'AMBITO DI PUBBLICAZIONE DI CONTATTI E GRUPPI

Le informazioni relative a "Contatti" e "Gruppo" memorizzate nella rubrica possono essere condivise all'interno di un gruppo specifico o memorizzate come contatti personali, ai quali solo l'utente è autorizzato ad accedere.

Se non viene specificato alcun ambito di pubblicazione, le informazioni memorizzate relative a "Contatti" e "Gruppo" vengono rese pubbliche a tutti gli utenti.



Per impostare l'ambito di pubblicazione di "Contatti" e "Gruppo" è necessaria l'autenticazione dell'utente.

Ambito di pubblicazione degli indirizzi	Descrizione
Tutti gli utenti	Le informazioni relative a "Contatti" e "Gruppo" sono rese pubbliche a tutti gli utenti della macchina.
Uten.	Le informazioni relative a "Contatti" e "Gruppo" sono rese pubbliche solo all'utente. Gli indirizzi registrati vengono visualizzati preferibilmente come "Contatti personali" nella rubrica dell'utente.
Gruppo di utenti	La pubblicazione delle informazioni relative a "Contatti" e "Gruppo" è limitata al gruppo specificato. È possibile impostare un massimo di otto gruppi per ogni categoria ("Contatti" o "Gruppo") come ambito di pubblicazione.

1

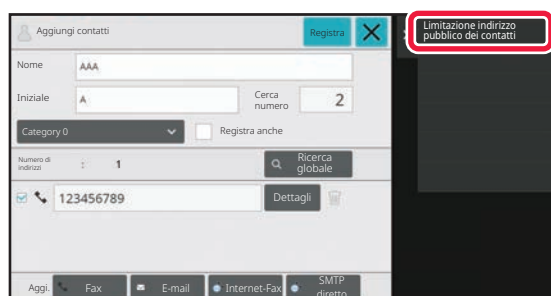

Nella schermata di registrazione dell'indirizzo, toccare [Limitazione indirizzo pubblico dei contatti] sul pannello operativo.

2

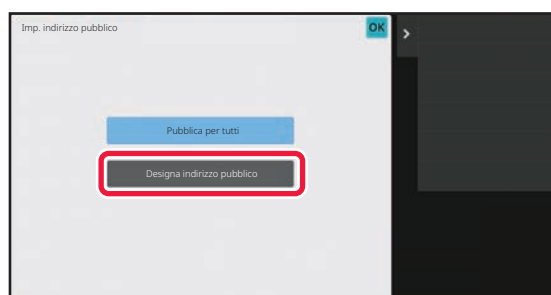

Toccare il tasto [Designa indirizzo pubblico].



3



Toccare [Utente] o [Gruppo] e specificare a chi rendere pubblico l'indirizzo.

Al termine della procedura di impostazione, toccare **OK**.



Se è stato eseguito l'accesso come amministratore, selezionare il nome utente desiderato dall'elenco.



Per registrare un utente:

In "Impostazioni (amministratore)", selezionare [Controllo utente] → [User Settings] → [User List] → [Aggiungi].



ELIMINAZIONE DELLA CRONOLOGIA DELLE TRASMISSIONI

È possibile eliminare la cronologia relativa alle trasmissioni di invio dei fax o delle immagini.



La cronologia delle trasmissioni viene eliminata in modalità normale.

ELIMINAZIONE DI UNA CRONOLOGIA SELEZIONATA

1

Toccare la cronologia da eliminare.

2

Nella schermata del log di trasmissione, toccare [Elimina cronologia selezionata] sul pannello operativo.

3

Apparirà il messaggio "Eliminare la cronologia selezionata?"; toccare il tasto [Cancellare].

Il log di trasmissione selezionato viene eliminato.

ELIMINAZIONE DI TUTTE LE CRONOLOGIE DELLE TRASMISSIONI

1

Nella schermata del log di trasmissione, toccare [Elimina tutte le cronologie] sul pannello operativo.

2

Apparirà il messaggio "Elimina tutte le cronologie"; toccare il tasto [Elimina tutto].

Saranno eliminati tutti i log di trasmissione.



REGISTRAZIONE DI UNA RUBRICA NELLA PAGINA WEB

RUBRICA

Le destinazioni di trasmissione (contatti) come indirizzi fax, indirizzi Scansione per email e gruppi di destinazione di trasmissione, possono essere salvate nella rubrica. In modalità di impostazione viene visualizzato un elenco di contatti salvati e informazioni sui gruppi.

Per modificare un contatto o gruppo, selezionare il nome del contatto/gruppo di interesse. Per aggiungere un nuovo contatto o gruppo, fare clic sul tasto [Aggiungi].

Elemento	Descrizione
Tipo	Selezionare il contatto o gruppo.
Numero ricerca	Salvare un numero da utilizzare per la ricerca di un contatto o gruppo.
Nome Indirizzo	Salvare un nome per un indirizzo.
Iniziale	Salvare un'iniziale da utilizzare per la ricerca di un contatto o gruppo.
Categoria	Immettere una categoria per un contatto o gruppo.
Registra questo indirizzo su [Più util.]	Aggiungere un contatto all'indice "Piu' Util.".
Impostazione indirizzo pubblico	Specificare se l'indirizzo verrà condiviso con tutti gli utenti o solo con utenti selezionati. Se si seleziona [Seleziona utente], fare clic sui tasti di selezione utenti per selezionare gli utenti con cui verrà condiviso l'indirizzo.
Condividi anche il seguente gruppo	Quando questa funzione è abilitata, è possibile selezionare un gruppo precedentemente salvato dall'elenco sotto riportato e condividere l'indirizzo con tale gruppo.
E-mail	
Indir. e-mail	Per salvare un nuovo indirizzo, selezionare [Nuovo indirizzo] e immettere l'indirizzo nel relativo campo di immissione.
Ricerca Indiriz. Globale	Per ricercare un indirizzo salvato come indirizzo globale, fare clic su questo tasto e selezionare l'indirizzo dall'elenco.
Tipo File*	Selezionare il formato di file utilizzato per l'immagine digitalizzata. Bianco e nero: selezionare il formato di compressione utilizzato per il salvataggio di immagini in bianco e nero. Colore/Scala di grigi: selezionare il formato di compressione utilizzato per il salvataggio di immagini a colori/scala di grigi. Se l'originale è costituito principalmente da testo con pochi colori, selezionare "Riduci colori" per digitalizzarlo con le impostazioni appropriate e ridurre la dimensione del file.
Impostato come utilizzato di default	Impostare un indirizzo come indirizzo predefinito.
Fax	
Numero Fax	Per salvare un nuovo numero di fax, selezionare [Nuovo indirizzo] e immettere il numero di fax nel relativo campo di immissione.
Ricerca Indiriz. Globale	Per ricercare un numero di fax salvato come indirizzo globale, fare clic su questo tasto e selezionare il numero di fax dall'elenco.
Modo Trasmissione	Selezionare la velocità di comunicazione e il modo Corrispondenza internazionale.
Impostato come utilizzato di default	Impostare un indirizzo come indirizzo predefinito.



Elemento	Descrizione
Internet-Fax	
Indirizzo Internet-Fax	Per salvare un nuovo indirizzo, selezionare [Nuovo indirizzo] e immettere l'indirizzo nel relativo campo di immissione.
Ricerca Indiriz. Globale	Per ricercare un indirizzo salvato come indirizzo globale, fare clic su questo tasto e selezionare l'indirizzo dall'elenco.
Modo Compressione	Impostare il formato di compressione utilizzato per le immagini trasmesse.
Richiesta del rapporto di ricezione Internet-Fax	Specificare se si desidera o meno ricevere un rapporto di ricezione via e-mail in seguito alla trasmissione.
Impostato come utilizzato di default	Impostare un indirizzo come indirizzo predefinito.
SMTP diretto	
Indirizzo SMTP diretto	Per salvare un nuovo indirizzo, selezionare [Nuovo indirizzo] e immettere l'indirizzo nel relativo campo di immissione.
Agg. N. Host o Ind. IP.	Se la macchina ricevente è impostata per ricevere email solo da indirizzi specifici, immettere l'indirizzo email specifico nella casella di testo [Indirizzo SMTP diretto]. Spuntare la casella di controllo "Agg. N. Host o Ind. IP." e immettere il nome dell'host o l'indirizzo IP della macchina ricevente nella casella di testo [Nome host o indirizzo IP]. Esempio: indirizzo e-mail della macchina ricevente = "user@sample_domain.com", indirizzo IPv4 = "192.168.123.45" Immettere "user@sample_domain.com" nella casella di testo [Indirizzo SMTP diretto] e "192.168.123.45" nella casella di testo [Nome host o indirizzo IP].
Modo Compressione	Impostare il formato di compressione utilizzato per le immagini trasmesse.
Impostato come utilizzato di default	Impostare un indirizzo come indirizzo predefinito.
FTP	
Indirizzo FTP	Per aggiungere un nuovo indirizzo, selezionare [Nuovo indirizzo] e immettere l'indirizzo in [Nome host o indirizzo IP]
Numero Porta	Impostare il numero di porta usato dal server FTP.
Tipo File*	Selezionare il formato di file utilizzato per l'immagine digitalizzata. Bianco e nero: selezionare il formato di compressione utilizzato per il salvataggio di immagini in bianco e nero. Colore/Scala di grigi:selezionare il formato di compressione utilizzato per il salvataggio di immagini a colori/scala di grigi. Se l'originale è costituito principalmente da testo con pochi colori, selezionare "Riduci colori" per digitalizzarlo con le impostazioni appropriate e ridurre la dimensione del file.
Cartella	Specificare una directory nel server FTP da utilizzare per la trasmissione.
Nome Utente	Immettere un nome utente nel server FTP da utilizzare per la trasmissione.
Password	Immettere la password associata al nome utente immesso.
Abilitare SSL/TLS	Utilizzare SSL/TLS per cifrare i dati prima della trasmissione.
Usare modalità PASV	Inviare i dati a un server FTP in modalità PASV.
Abilita invio via E-mail Hyperlink per server FTP	Per l'invio di dati a un server FTP, inviare i dati all'indirizzo e-mail specificato nel collegamento ipertestuale del server FTP.
Impostato come utilizzato di default	Impostare un indirizzo come indirizzo predefinito.



Elemento	Descrizione
Desktop	
Destinazione desktop	Per aggiungere un nuovo indirizzo, selezionare [Nuovo indirizzo] e immettere l'indirizzo in [Nome host o indirizzo IP]
Numero Porta	Immettere la porta del computer di destinazione.
Elaborazione Cartella	Specificare la directory a cui devono essere inviati i dati.
Tipo File*	Selezionare il formato di file utilizzato per l'immagine digitalizzata. Bianco e nero: selezionare il formato di compressione utilizzato per il salvataggio di immagini in bianco e nero. Colore/Scala di grigi: selezionare il formato di compressione utilizzato per il salvataggio di immagini a colori/scala di grigi. Se l'originale è costituito principalmente da testo con pochi colori, selezionare "Riduci colori" per digitalizzarlo con le impostazioni appropriate e ridurre la dimensione del file.
Nome Utente	Immettere un nome utente nel computer da utilizzare per la trasmissione.
Password	Immettere la password associata al nome utente immesso.
Abilitare SSL/TLS	Utilizzare SSL/TLS per cifrare i dati prima della trasmissione.
Impostato come utilizzato di default	Impostare un indirizzo come indirizzo predefinito.
Cartella rete.	
Percorso cartella di rete	Per salvare un nuovo percorso, selezionare [Nuovo indirizzo] e immettere il percorso nel relativo campo di immissione.
Nome Utente	Immettere un nome utente nel computer da utilizzare per la trasmissione.
Password	Immettere la password associata al nome utente immesso.
Tipo File*	Selezionare il formato di file utilizzato per l'immagine digitalizzata. Bianco e nero: selezionare il formato di compressione utilizzato per il salvataggio di immagini in bianco e nero. Colore/Scala di grigi: selezionare il formato di compressione utilizzato per il salvataggio di immagini a colori/scala di grigi. Se l'originale è costituito principalmente da testo con pochi colori, selezionare "Riduci colori" per digitalizzarlo con le impostazioni appropriate e ridurre la dimensione del file.
Consenti hyperlink per inviare cartella di rete	Per l'invio di dati a una cartella condivisa, inviare i dati all'indirizzo e-mail specificato nel collegamento ipertestuale della cartella condivisa.
Impostato come utilizzato di default	Impostare un indirizzo come indirizzo predefinito.

* In funzione del modello e previa installazione delle periferiche, potrebbe essere possibile selezionare il PDF ad alta compressione. Se [OCR] è abilitato, il testo nei dati di scansione viene riconosciuto automaticamente. Per PDF, le informazioni di testo sono integrate nel PDF. Per PDF, RTF, TXT(UTF-8), DOCX, XLSX o PPTX, il testo riconosciuto viene salvato nel formato corrispondente.

Impostazione categoria

Le categorie possono essere rinominate per semplificarne l'utilizzo.

Eliminare i caratteri immessi in precedenza e specificare un nuovo nome (fino a 127 caratteri).

I nomi predefiniti sono compresi tra "Categoria 1" e "Categoria 32".



IMMISSIONE DELLE DESTINAZIONI

IMMISSIONE DELLE DESTINAZIONI

RICHIAMO DI UNA DESTINAZIONE DA UNA RUBRICA

Nella schermata delle rubriche è sufficiente toccare il tasto a sfioramento di una destinazione registrata per recuperare la destinazione.

Se necessario, memorizzare più destinazioni in un tasto a sfioramento. Se si tocca il tasto, verranno recuperate tutte le destinazioni memorizzate.

La schermata della rubrica mostra tutte le destinazioni usate in ogni modalità. Ciascun tasto a sfioramento riporta il nome della destinazione e un'icona indicante la modalità usata per la destinazione.

	Fax
	Scansione per e-mail
	Internet Fax
	SMTP diretto
	Scansione su FTP
	Scansione su Cartella di rete
	Scansione su desktop
	Tasto gruppo con più destinazioni

- Per informazioni sulla rubrica, vedere "[CAMBIO DI MODALITÀ \(pagina 2-11\)](#)". "[RUBRICA \(pagina 6-15\)](#)"
- Per informazioni sulla procedura di memorizzazione delle destinazioni nella rubrica, vedere "[MEMORIZZAZIONE DEGLI INDIRIZZI MEDIANTE IMMISSIONE DIRETTA \(pagina 6-20\)](#)", "[MEMORIZZAZIONE DEGLI INDIRIZZI TRAMITE RICERCA GLOBALE \(pagina 6-21\)](#)" e "[MEMORIZZAZIONE DEI GRUPPI \(pagina 6-25\)](#)".

1

Toccare il tasto [Rubrica].

In modalità semplificata (Easy)

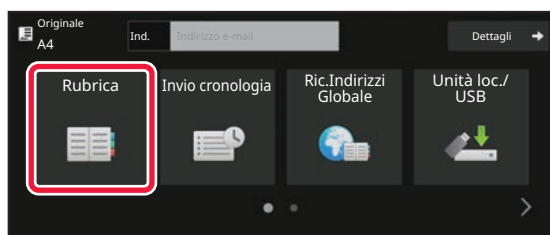

In modalità normale

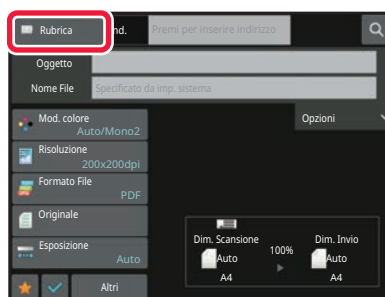



2

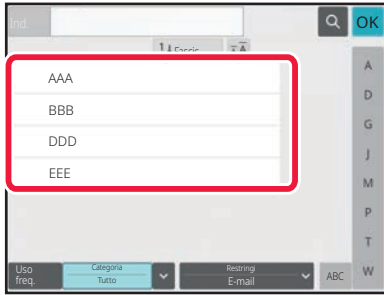

Toccare il tasto a sfioramento di un contatto o gruppo a cui è associata una destinazione.

- L'elenco di destinazioni visualizzate può essere circoscritto applicando parametri come categorie, uso frequente, indici e parole chiave. (In modalità normale è possibile ridurre l'elenco specificando il tipo di lavoro.)
- Toccare il tasto [Fascic] per consentire la modifica dell'ordine delle destinazioni visualizzate nell'elenco.
- Quando si aggiunge una destinazione, toccare un altro tasto a sfioramento.
- Se vengono selezionate o specificate due o più destinazioni, il numero totale di indirizzi viene visualizzato accanto all'indirizzo.
- Anche se è selezionata una singola destinazione, quando la destinazione è un contatto o un gruppo per cui sono memorizzati più indirizzi viene visualizzato il numero di indirizzi.
- Per ulteriori informazioni, vedere "[SCHERMATA RUBRICA \(pagina 6-16\)](#)".



• Se si seleziona una destinazione non corretta:

Toccare di nuovo il tasto per annullare la selezione.

• Per cancellare una destinazione specificata:

Selezionare l'indirizzo da cancellare nella schermata dell'elenco degli indirizzi, quindi toccare il tasto [Cancellare].



- Per selezionare una destinazione dal log di trasmissione, toccare il tasto [Invio cronologia].

[USO DI UN LOG DI TRASMISSIONE PER RIPETERE L'INVIO \(pagina 6-48\)](#)

- Per controllare le destinazioni inserite, toccare il tasto [Controllo Indirizzi].

[VISUALIZZAZIONE DI UN ELENCO DI DESTINAZIONI SELEZIONATE \(pagina 6-38\)](#)

- La destinazione per la trasmissione può essere selezionata toccando una destinazione memorizzata.
- Se gli indirizzi comprendono un indirizzo che non si è autorizzati a utilizzare, alla pressione del tasto [Avvio] viene visualizzato un messaggio. Per inviare solo agli indirizzi consentiti, premere il tasto [OK] e quindi il tasto [Inv. per invio].

In modalità normale

- Toccare il tasto a sfioramento, quindi toccare [Visualizza informazioni registrate] sul pannello operativo per visualizzare la schermata di informazioni dettagliate.
- Per recuperare una destinazione mediante un numero di ricerca, toccare [Richiama numero di ricerca] sul pannello operativo.
[USO DI UN LOG DI TRASMISSIONE PER RIPETERE L'INVIO \(pagina 6-48\)](#)
- Per recuperare una destinazione da una rubrica globale, toccare [Cerca indirizzo globale] sul pannello operativo.
[RICHIAMO DI UNA DESTINAZIONE DA UNA RUBRICA GLOBALE \(pagina 6-44\)](#)
- Per recuperare una destinazione dalla rubrica del dispositivo mobile, toccare [Vedere la rubrica mobile] sul pannello operativo.

Per abilitare la trasmissione agli indirizzi di modalità diverse da quella attuale:

Rimuovere il segno di spunta da [Impostazioni di sistema] → [Impostazioni Invio Immagine] → [Impostazioni comuni] → [Impostazioni Condizioni] → [Selezione Rubrica Predefinita] → [Applica indirizzi solo modalità invio] in modalità di impostazione (amministratore).



IL MIO INDIRIZZO

Il mio indirizzo è l'indirizzo e-mail dell'utente che è stato registrato nell'elenco degli utenti.

Il mio indirizzo può essere utilizzato quando è abilitato l'accesso tramite nome utente/password nell'autenticazione utente.

Utilizzare questo indirizzo se si desidera inviare un'immagine digitalizzata al proprio indirizzo email.

In modalità E-mail, sul pannello operativo viene visualizzato [Trova mio indirizzo], consentendo di cercare e utilizzare immediatamente il mio indirizzo.

Quando si utilizza la rubrica nella schermata Easy Scan o in modalità E-mail, il pulsante [Trova mio indirizzo] viene visualizzato anche all'inizio dell'elenco degli utenti, per un facile accesso dalla rubrica.



- Il mio indirizzo non può essere utilizzato nei seguenti casi:
 - Quando la ricerca degli indirizzi dall'elenco degli utenti è proibita nelle impostazioni di sistema
 - Quando l'autenticazione utente è disabilitata o viene eseguita solo con il numero dell'utente
 - Quando [Applica indir. e-mail utente per login.] è abilitato in [Indirizzo standard]
 - Quando l'indirizzo e-mail dell'utente che ha eseguito l'accesso non è stato registrato
 - Dopo aver premuto il tasto [Indir. Succ.] quando [Assicurarsi di aver premuto il tasto Indirizzo successivo ([+]) prima di selezionare l'indirizzo successivo.] è abilitato in Impostazioni di sistema - [Impostazioni Invio Immagine]→[Impostazioni comuni]→[Impostazioni Condizioni]
 - Quando [Impostazioni S/MIME]→[Disabilitare invio a indirizzi non crittografabili.] è abilitato nelle impostazioni di sicurezza
- È possibile registrare [Trova mio indirizzo] nella schermata iniziale. L'operazione è comoda se si utilizza frequentemente il mio indirizzo.



VISUALIZZAZIONE DI UN ELENCO DI DESTINAZIONI SELEZIONATE

Se sono selezionate più destinazioni, è possibile visualizzare e controllare le destinazioni. È inoltre possibile eliminare una destinazione dall'elenco (annullando la selezione della destinazione).

1 Toccare il tasto [Controllo Indirizzi].

In modalità semplificata (Easy)

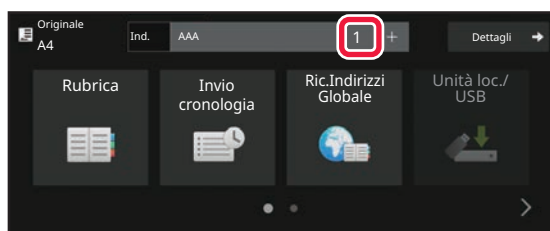

In modalità normale

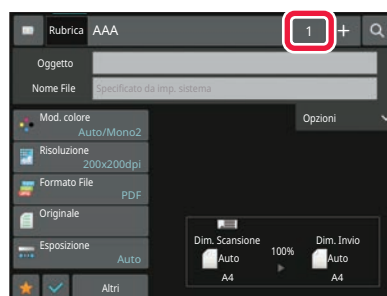

2

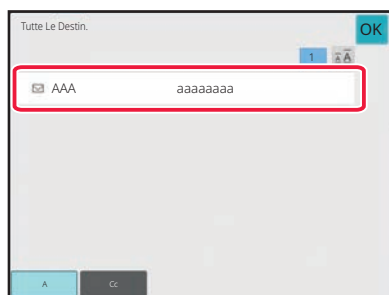

Confermare la destinazione.

Al termine della procedura di conferma, toccare **OK**.



Per confermare le informazioni dettagliate come, ad esempio, il tipo o il nome della destinazione specificata, toccare il tasto a sfioramento della destinazione, quindi toccare il tasto [Info].

In modalità normale, è possibile cambiare il tipo di invio (A/Cc/Bcc). Toccare l'indirizzo quindi toccare [Cambia in To], [Cambia in Cc] o [Cambia in Bcc] sul pannello operativo.



Eliminazione di destinazioni specifiche

Al punto 2 della sezione "VISUALIZZAZIONE DI UN ELENCO DI DESTINAZIONI SELEZIONATE", selezionare la destinazione e toccare il tasto [Cancellare].

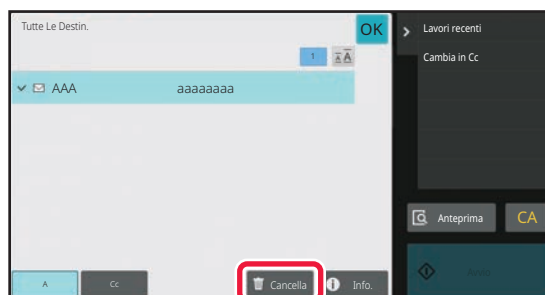

Se l'originale è stato posizionato sul piano documenti ed è stato toccato il tasto [Avvio], non è possibile eliminare un indirizzo mentre si modificano le impostazioni.



USO DI UN NUMERO DI RICERCA PER RICHIAMARE UNA DESTINAZIONE

È possibile utilizzare il numero di ricerca per specificare una destinazione memorizzata in una rubrica.

1

Toccare il tasto [Dettagli] per passare alla modalità normale.

[MODALITÀ SEMPLIFICATA \(EASY\) \(pagina 6-8\)](#)

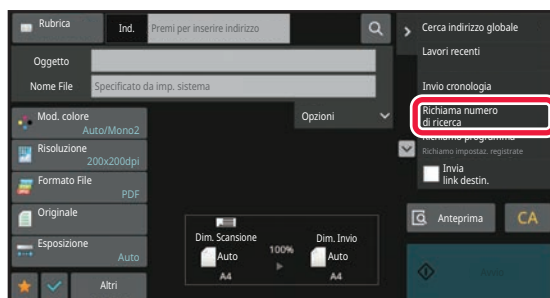
2

Toccare [Richiama numero di ricerca] sul pannello operativo.

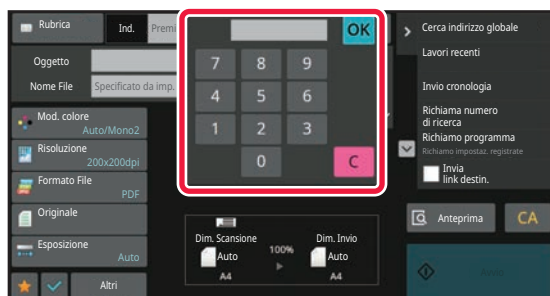
3

Immettere un numero di ricerca (4 cifre) tramite i tasti numerici, quindi toccare **OK.**

Dopo l'immissione del numero di ricerca, l'indirizzo memorizzato viene richiamato e specificato come destinazione.



In caso di immissione di un numero di ricerca errato:

Toccare il tasto [C] per cancellare il numero, quindi immettere quello corretto.



- Il numero di ricerca viene programmato quando la destinazione viene memorizzata nella rubrica.
- Se non si conosce il numero di ricerca, toccare [Stampa elenco singolo] sul pannello operativo per stampare e controllare l'elenco degli indirizzi.
- Quando si immettono numeri come "0001" e "0011", è possibile omettere la cifra "0". Per immettere "0001", ad esempio, digitare "1" e toccare il tasto [OK].



IMMISSIONE MANUALE DELL'INDIRIZZO

1

Nella schermata di base di una modalità toccare [Casella di testo].

Nella schermata di base della modalità Internet Fax toccare [Casella di testo] per visualizzare la schermata in cui selezionare il tipo di indirizzo. Toccare il tasto [Internet-Fax] o [SMTP diretto].

In modalità semplificata (Easy) è possibile immettere solo gli indirizzi e-mail.

In modalità semplificata (Easy)



In modalità normale

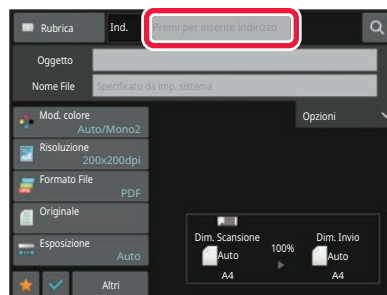

2



Immettere l'indirizzo di destinazione usando la tastiera virtuale visualizzata.

- In modalità di immissione dati selezionare la modalità della destinazione, quindi immettere l'indirizzo di destinazione.
- Per la modalità Scansione su Cartella di rete, verrà visualizzata la schermata di immissione della cartella di rete. Vedere "[IMPOSTAZIONE DI UNA CARTELLA DI RETE \(pagina 6-42\)](#)".
- Dopo aver immesso l'indirizzo di destinazione, toccare il tasto [OK] per chiudere la tastiera virtuale.



- Per dettagli sulla modalità di immissione dei caratteri, vedere "[INSERIMENTO DEI CARATTERI \(pagina 2-70\)](#)" in "Come utilizzare la macchina".
- È possibile selezionare [Bcc] se [Impostazioni Invio Immagine] [Impostazioni di scansione] → [Imp. predef.] → [Impostazione Bcc] → [Abilita Bcc] è abilitato in [Impostazioni di sistema].
- Per visualizzare l'indirizzo Bcc nella schermata di stato dei lavori o nella scheda relativa all'elenco degli indirizzi, [Impostazioni Invio Immagine] → [Impostazioni di scansione] → [Imp. predef.] → [Impostazione Bcc] → [Visualizza indirizzi Bcc nella pagina stato lavori] è abilitato in [Impostazioni di sistema].
- Per visualizzare la schermata di impostazione della richiesta di conferma della trasmissione in modalità Internet Fax è necessario abilitare [Impostazioni di sistema] - [Impostazioni Invio Immagine] → [Impostazioni Internet Fax] → [Impostazioni di invio] → [Impostazioni Report Ricezione I-Fax On/Off]. Per richiedere la conferma, toccare il tasto [Imposta]. Per annullare, toccare il tasto [Annulla]. (Quando si utilizza Direct SMTP, non viene eseguita la conferma di trasmissione).

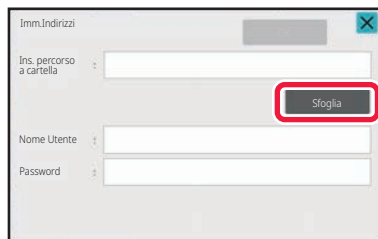

IMPOSTAZIONE DI UNA CARTELLA DI RETE

1

Toccare il tasto [Sfoglia] nella schermata di immissione della cartella di rete.

- Per inserire direttamente una cartella, toccare la casella [Percorso cart.]. Viene visualizzata la tastiera virtuale.
- Se sono necessari un nome utente e una password, richiederli all'amministratore del server e immetterli.



- Per dettagli sulla modalità di immissione dei caratteri, vedere "[INSERIMENTO DEI CARATTERI \(pagina 2-70\)](#)" in "Come utilizzare la macchina".
- Se è abilitata una funzione di autenticazione utente diversa dall'autenticazione per nome utente, il nome di accesso dell'utente attuale viene automaticamente inserito nel campo del nome utente.
- Se l'autenticazione utente non è impostata e viene selezionata come destinazione una cartella di rete con diverse password per ciascun utente, al momento dell'invio, può essere visualizzata una schermata per l'inserimento del nome utente e della password.
Effettuare la configurazione in "Impostazioni (amministratore)" → [Impostazioni di sistema] → [Controllo sistema] → [Impostazioni avanzate].
- Immettere una password che non superi i 255 caratteri a singolo byte.

2

Toccare il tasto relativo al gruppo di lavoro a cui si desidera accedere.



- Toccare l'icona [Trova] e immettere una parola chiave per cercare un gruppo di lavoro, un server o una cartella di rete.
- Vengono visualizzati fino a 100 gruppi di lavoro, 100 server e 100 cartelle di rete.
- Toccare il tasto [Annulla] per tornare alla schermata del passaggio 1.

3

Toccare l'opzione corrispondente al server o al computer a cui si desidera accedere.

Se viene visualizzata una schermata che richiede l'inserimento di nome utente e password, consultare l'amministratore del server e inserire il nome utente e la password corretti.

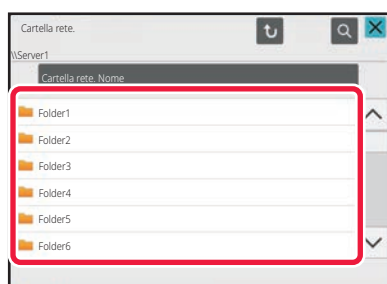
4

Toccare il tasto corrispondente alla cartella di rete.

Al termine della procedura di impostazione toccare il tasto [OK]. Verrà nuovamente visualizzata la schermata del punto 1. Toccare di nuovo il tasto [OK] per accettare la destinazione.



SELEZIONE DI UNA SOTTOCARTELLA COME DESTINAZIONE

Se è stata selezionata una sola cartella condivisa come destinazione, toccando [Selezionare una sottocartella] si cambia la destinazione nella sottocartella.



- Se la destinazione viene cambiata in una sottocartella, la trasmissione e-mail con collegamento ipertestuale non avrà luogo.
- Se una destinazione selezionata è una destinazione di gruppo, questa funzione non può essere utilizzata.
- Se è impostato [Invia e stampa] della funzione di copia, questa funzione non può essere utilizzata.
- Se è vietata l'opzione [Disabilita selezione da rubrica] o [Disabilita immissione diretta] in "Impostazioni (amministratore)" → [Impostazioni di sistema] → [Controllo dispositivo] → [Abilita/Disabilita impostazioni] → [Impostazioni per disabilitare la trasmissione], questa funzione non può essere utilizzata.
- Se è vietata l'opzione [Impostazioni approvazione per ogni mod.], [Impostazioni di approvazione per Immissione diretta] o [Impostazioni di approvazione per uso Rubrica locale] in "Impostazioni (amministratore)" → [Impostazioni di sistema] → [Controllo utente] → [Gruppo di autorizzazione], questa funzione non può essere utilizzata.



RICHIAMO DI UNA DESTINAZIONE DA UNA RUBRICA GLOBALE

Quando si configura un server LDAP in modalità di impostazione (versione Web), è possibile cercare un indirizzo in una rubrica globale e richiamare tale indirizzo di destinazione per la Scansione per e-mail o la trasmissione Internet fax (a esclusione degli indirizzi Direct SMTP).

In modalità normale è possibile aggiungere alla rubrica un indirizzo trovato mediante una ricerca. La macchina non è tuttavia in grado di memorizzare indirizzi per la trasmissione su FTP o desktop.

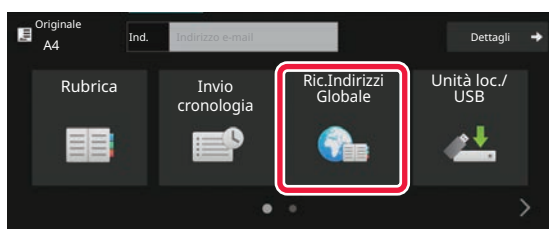
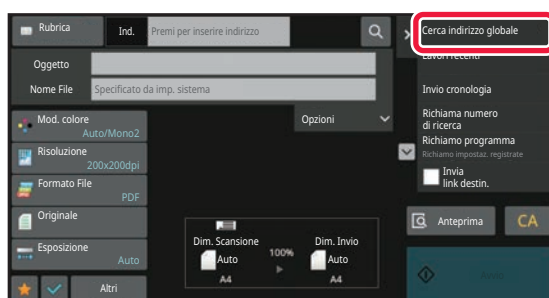
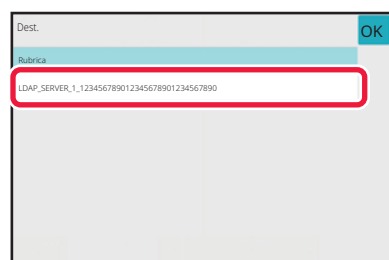
1**In modalità semplificata (Easy)****Toccare il tasto [Ric.Indirizzi Globale].****In modalità normale****Nella schermata di base o della rubrica, toccare [Cerca indirizzo globale] sul pannello operativo.****2****Toccare [Destinazione], quindi il server LDAP da utilizzare.**

- Se viene visualizzata una schermata di autenticazione per il server LDAP, immettere il nome utente e la password.
- Se è stato memorizzato un solo server LDAP, il passaggio 2 non è necessario. In questo caso, iniziare dal punto 3.



3

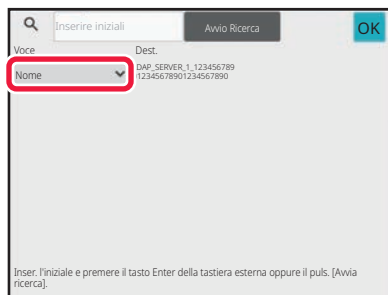

Toccare  di [Voce] e selezionare un elemento da cercare in [Nome] o [Indirizzo].



Come effettuare la ricerca

Immettere i caratteri di ricerca (massimo 64 caratteri). Il sistema cerca i nomi che iniziano con le lettere indicate. Un asterisco * viene usato come segue:

XXX*: Nomi che iniziano per "XXX"

*XXX: Nomi che terminano con "XXX"

XXX: Nomi che contengono "XXX"

AA*XX: Nomi che iniziano per "AA" e terminano con "XX".

4

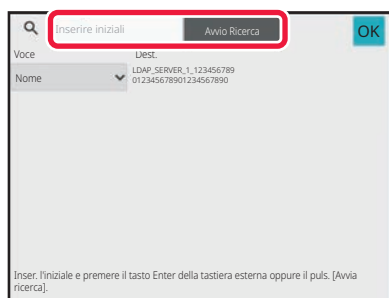

Inserire una parola chiave e toccare il tasto [Avvio Ricerca].

Quando si tocca la casella di inserimento della parola chiave, viene visualizzata la tastiera virtuale.

I risultati di ricerca verranno visualizzati dopo una breve attesa.



- **Se non viene trovata una destinazione:**

Toccare il tasto [Cerca Ancora] per aggiungere altre lettere di ricerca.

- **Per continuare ad aggiungere altre destinazioni:**

Toccare la destinazione.



- **Per controllare le informazioni di destinazione:**

Toccare il tasto a sfioramento della destinazione, quindi toccare il tasto [Info.]. Toccare  per chiudere la schermata di informazioni sull'indirizzo.

In modalità normale è possibile selezionare un indirizzo e toccare [Nuova registrazione con rubrica] sul pannello operativo per aggiungere tale indirizzo alla rubrica. Questa operazione è utile se è stata inserita una destinazione direttamente.



RECUPERO DI UNA DESTINAZIONE DA UNA RUBRICA MOBILE

Se la macchina e il dispositivo mobile sono connessi tramite Bluetooth, è possibile recuperare una destinazione della rubrica mobile.

È possibile recuperare le destinazioni di una trasmissione fax e di una trasmissione e-mail.



- La rubrica richiamata non è salvata in questa macchina.
- Il numero massimo di indirizzi che può essere letto da una rubrica mobile è 2000.
- Per maggiori informazioni sul funzionamento dei dispositivi mobili, vedere il manuale operativo/la guida del dispositivo mobile.



Per utilizzare questa funzione

Abilitare "Impostazioni (amministratore)" → [Impostazioni di rete] → [Impostazione Bluetooth] → [Bluetooth] per associare macchina e dispositivo mobile.

1

In modalità semplificata (Easy)

Toccare il tasto [Rubrica cellulare].

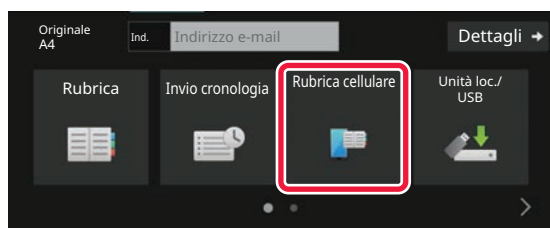

In modalità normale

Nella schermata di base o della rubrica, toccare [Fare riferimento a rubrica cellulare] sul pannello operativo.

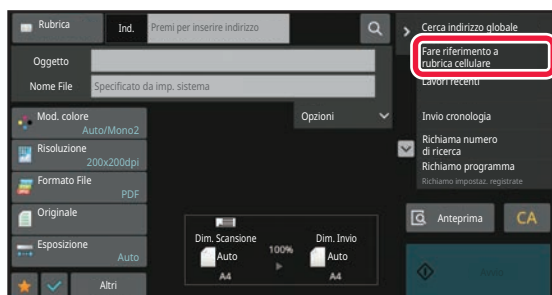



2

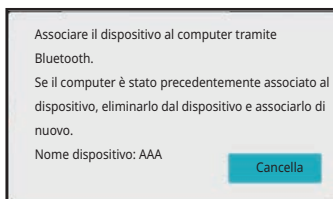

Utilizzare il dispositivo mobile da collegare per associarlo alla macchina.

Il nome del dispositivo della macchina viene visualizzato sullo schermo.



Quando si effettua l'associazione con un dispositivo mobile in precedenza già associato a questa unità, eliminare le informazioni di quest'ultima, memorizzate nel dispositivo mobile.



Impostazione di un nome dispositivo a questa macchina

Effettuare la configurazione in "Impostazioni (amministratore)" → [Impostazioni di sistema] → [Impostazioni di rete] → [Impost. nome rete] → [Nome dispositivo].

Il nome del dispositivo deve essere composto da massimo 7 caratteri a doppio byte oppure da massimo 15 carattere a byte singolo.

3

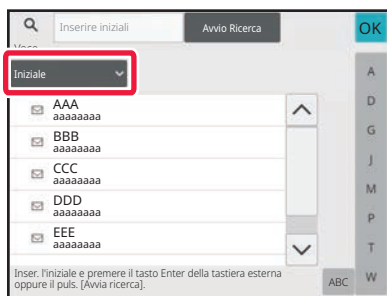

Toccare (▼) di [Voce] e selezionare un elemento da cercare in [Iniziale], [Nome] o [Indirizzo].

4

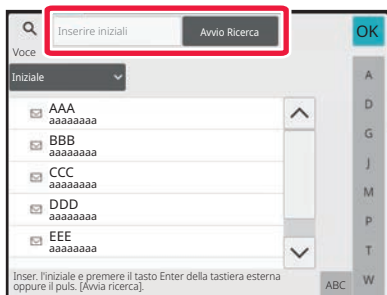

Inserire una parola chiave e toccare il tasto [Avvio Ricerca].

Quando si tocca la casella di inserimento della parola chiave, viene visualizzata la tastiera virtuale.

I risultati di ricerca verranno visualizzati dopo una breve attesa.



- **Se non viene trovata una destinazione:**

Toccare il tasto [Cerca Ancora] per aggiungere altre lettere di ricerca.

- **Per continuare ad aggiungere altre destinazioni:**

Toccare la destinazione.



USO DI UN LOG DI TRASMISSIONE PER RIPETERE L'INVIO

Selezionare una destinazione da un log di trasmissione, quindi inviare di nuovo i dati.

Vengono memorizzate le destinazioni delle 50 trasmissioni più recenti eseguite tramite scansione a e-mail, Internet fax (compresi gli indirizzi SMTP diretti) e/o fax. Selezionare la destinazione per cui ripetere l'invio. Nel log di trasmissione vengono mostrate anche le destinazioni delle trasmissioni su FTP o desktop e Scansione su Cartella di rete.

In modalità normale gli indirizzi riportati nel log di trasmissione possono essere memorizzati anche in una rubrica. Ciò consente di memorizzare con facilità un indirizzo immesso manualmente.



- Quando si seleziona una destinazione per la ritrasmissione nella schermata del log di trasmissione, viene automaticamente selezionata la modalità della destinazione selezionata.
- I tipi di indirizzi riportati di seguito non vengono memorizzati per la ripetizione dell'invio.
 - Tasto a sfioramento relativo a un contatto o un gruppo in cui sono memorizzate più destinazioni.
 - Destinazioni di gruppo
 - Destinazioni di trasmissione broadcast.
- Nome utente e password non vengono memorizzati per motivi di sicurezza. Se viene visualizzata una schermata che richiede l'immissione di tali informazioni, immetterle di nuovo.

1

In modalità semplificata (Easy)



Toccare il tasto [Invio cronologia].

In modalità normale

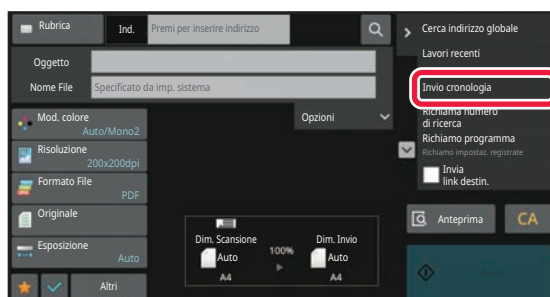

Nella schermata di base o della rubrica, toccare [Invio cronologia] sul pannello operativo.



2

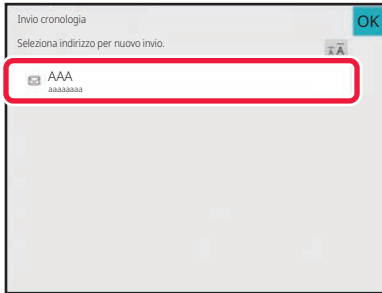

Toccare il tasto corrispondente alla destinazione per cui si desidera ripetere l'invio.

Vengono visualizzati gli ultimi 50 indirizzi usati per la trasmissione.

Se viene visualizzata una schermata che richiede l'inserimento di nome utente e password, immettere tali informazioni.



Per annullare l'impostazione per il reinvio:

Toccare il tasto evidenziato.



In modalità normale è possibile selezionare un indirizzo e toccare [Nuova registrazione con rubrica] sul pannello operativo per aggiungere tale indirizzo alla rubrica. Questa operazione è utile se è stata inserita una destinazione direttamente.



INVIO DEL SOLO URL DI UN FILE SCANSIONATO A UNA DESTINAZIONE DELLA SCANSIONE

Quando si utilizza Scansione per e-mail, alcuni originali e/o impostazioni di scansione possono dare origine a un file di grandi dimensioni.

Se il file è grande, esiste il rischio che il server della posta elettronica lo rifiuti, con conseguente mancato invio.

Questa funzione salva il file scansionato nell'unità locale della macchina e al destinatario invia un e-mail che fornisce esclusivamente le informazioni sull'URL del file.

Questa funzione consente di ridurre il carico sul server di posta elettronica ed evita che i file scansionati non vengano consegnati per limitazioni del server stesso.

Dopo aver ricevuto l'e-mail, il destinatario può utilizzare l'URL in esso contenuto per scaricare il file scansionato.

Quando il file scansionato è troppo grande

Scansione per e-mail

File scansionato

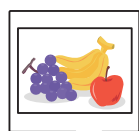

Invio del file come allegato e-mail

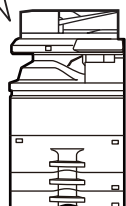

L'allegato è troppo grande e il server di posta elettronica rifiuta l'e-mail.

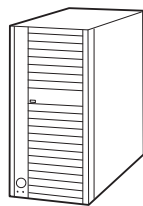

L'invio non va a buon fine.



Destinazione

Server di posta elettronica

Invio del solo URL al destinatario

File scansionato



Salva nell'unità locale della macchina

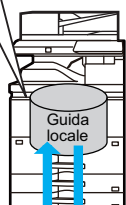

Invio dell'URL con il percorso di salvataggio via e-mail

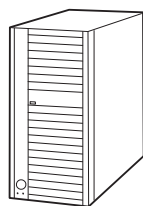

L'e-mail arriva a destinazione.



Destinazione

Server di posta elettronica



Il destinatario utilizza l'URL contenuto nell'e-mail per scaricare il file scansionato.



Invio del solo URL al destinatario

Utilizzando la modalità semplice

Quando [Abilita invio link dest. come predef.] è abilitato nelle impostazioni (amministratore), i dati scansionati vengono salvati nell'unità locale della macchina e le informazioni sull'URL vengono inviate alla destinazione dell'e-mail. Quando è disabilitato, i dati scansionati vengono inviati dalla normale opzione Scansione per e-mail. Questa funzione di abilitazione/disabilitazione non può essere modificata nella schermata della modalità semplice.

Utilizzando la modalità normale

[Invia link destin.] appare nel pannello azioni della schermata iniziale di Scansione per e-mail. Spuntando questa casella , è possibile utilizzare la funzione.

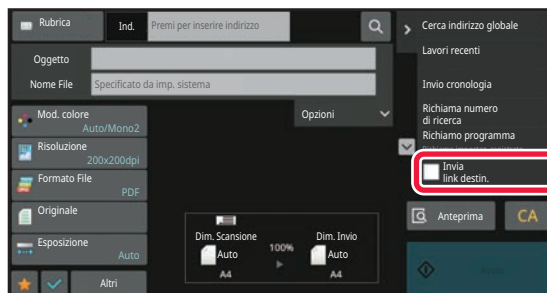

Numero di URL creati

Viene creato un URL per ciascun file da scaricare.

Utilizzando [Una pagina per file]

Saranno creati e salvati in un'unica volta numerosi file scansionati e per ciascuno di essi sarà creato e inviato un URL al destinatario.

Utilizzando [Programma]

I file saranno creati e salvati in un formato che varia a seconda del destinatario e per ciascuno di essi sarà generato un URL. L'URL sarà inviato a ciascun destinatario del file nel formato ad esso idoneo.



- Per utilizzare questa funzione, occorre abilitare [Invia link destin. (Impost.)] nelle Impostazioni di sistema (amministratore).
- Questa funzione non può essere utilizzata insieme alla trasmissione dei metadati o al reinvio dall'archiviazione dei documenti.
- Se viene selezionata una sottocartella come destinazione di salvataggio, questa funzione non può essere utilizzata.
- I file scansionati sono salvati nell'area della cartella standard.
- I file scansionati possono essere visualizzati soltanto tramite il metodo del download.
- I file scansionati non possono essere eliminati manualmente e vengono conservati per il periodo di salvataggio definito nelle Impostazioni di sistema. Tuttavia, eseguendo Cancella tutta la memoria o Inizializza dati privati/dati nella macchina oppure se si passa alle Impostazioni di sicurezza avanzate, i file scansionati saranno eliminati.
- Quanto tutte le destinazioni presenti in una trasmissione broadcast sono indirizzi e-mail, le informazioni sull'URL vengono inviate a tutte loro.
Se il formato file dei dati di scansione salvati è il medesimo per tutte le destinazioni, sarà inviato il medesimo URL. Se il formato file varia per destinazione, saranno inviati URL separati.
- Se la trasmissione include destinatari di lavori diversi (Scansione su FTP, Scansione su desktop, ecc.), avverrà inviando soltanto un URL al destinatario di qualsiasi indirizzo e-mail, mentre il file scansionato sarà inviato direttamente, nel modo consueto, ai destinatari degli altri lavori.
- Quando [Funzione di Amministrazione documenti] è abilitato nelle Impostazioni di sistema (amministratore), all'amministratore sarà inviato direttamente il file scansionato e tramite l'URL.
- Anche quando [Invia link destin. (Impost.)] è disabilitato nelle Impostazioni di sistema (amministratore), è possibile accedere all'URL e scaricare il file scansionato durante il periodo di salvataggio del file.
- Il file scansionato sarà salvato anche se viene impostato un limite per i dati da inviare nelle Impostazioni di sistema (amministratore) e il file lo supera. Il file scansionato sarà salvato come file singolo anche se [Se i dati superano la dimensione massima, saranno inviati in file multipli.] è abilitato nelle Impostazioni di sistema (amministratore) e il file supera il limite.
Se è presente un lavoro diverso da Scans. e-mail in una trasmissione broadcast e il file scansionato supera l'impostazione [Dimensioni max allegati dati (FTP/Desktop/Cartella di rete)], la trasmissione non sarà possibile.



- **Per utilizzare questa funzione**
In "Impostazioni (amministratore)", configurare → [Impostazioni di sistema] → [Impostazioni Invio Immagine] → [Impostazioni di scansione] → [Impostazioni Condizioni] → [Invia link destin. (Impost.)].
- **Per utilizzare sempre questa funzione in modalità semplice**
In "Impostazioni (amministratore)", configurare → [Impostazioni di sistema] → [Impostazioni Invio Immagine] → [Impostazioni di scansione] → [Impostazioni Condizioni] → [Abilita invio link dest. come predef.].
Quando questa funzione è abilitata e l'e-mail viene inviata in modalità normale, la casella [Invia link destin.] nel pannello azioni è sempre .
- **Periodo di salvataggio per i file scansionati salvati utilizzando questa funzione**
In "Impostazioni (amministratore)", configurare → [Impostazioni di sistema] → [Impostazioni Invio Immagine] → [Impostazioni di scansione] → [Impostazioni Condizioni] → [Periodo ritenz. File].
- **Protezione dell'URL tramite SSL/TLS**
In "Impostazioni (amministratore)", configurare → [Impostazioni di sistema] → [Impostazioni Invio Immagine] → [Impostazioni di scansione] → [Impostazioni Condizioni] → [Abilitare SSL/TLS].



TRASMISSIONE DI UN'IMMAGINE

TRASMISSIONE DI UN'IMMAGINE

INVIO DI UN'IMMAGINE IN MODALITÀ SCANSIONE

È possibile inviare un'immagine in modalità di scansione, ovvero Scansione per e-mail, Scansione su FTP, Scansione su desktop e Scansione su Cartella di rete.



- Se la memoria si riempie durante la scansione degli originali, verrà visualizzato un messaggio e la scansione si interromperà.
- Quando si effettua una scansione per e-mail, evitare di inviare file troppo grandi. I file a più pagine, in particolare, hanno in genere dimensioni molto grandi. Quando si inviano file a più pagine o altri file di grandi dimensioni, può essere necessario ridurre il numero delle pagine digitalizzate o il formato di invio.



Non collocare alcun oggetto sotto il rilevatore di formato dell'originale. La chiusura dell'alimentatore automatico dei documenti quando è presente un oggetto sottostante può danneggiare la lastra del rilevatore di formato dell'originale e impedire la corretta determinazione di quest'ultimo.

1

Posizionare l'originale.

Posizionare l'originale nel vassoio dell'alimentatore automatico dei documenti oppure sul piano documenti.

[ALIMENTATORE AUTOMATICO DEI DOCUMENTI \(pagina 1-40\)](#)



[LASTRA DI ESPOSIZIONE \(pagina 1-46\)](#)



- Quando si posizionano gli originali, orientarli come illustrato di seguito.

Originali	Vassoio dell'alimentatore di documenti Posizionare l'originale con il lato da acquisire rivolto verso l'alto.	Piano documenti Posizionare l'originale a faccia in giù e allineare l'angolo con la punta del segno  nell'angolo in alto a sinistra della scala del piano documenti.
Orientamento verticale* 		
Orientamento orizzontale* 		

* Per posizionare un originale con orientamento verticale, disporlo come mostrato nella figura intitolata "Orientamento orizzontale" e specificare tale orientamento al punto 4.

- Gli originali in formato A5 (5-1/2" x 8-1/2") devono essere posizionati con orientamento verticale (). Se vengono posizionati con orientamento orizzontale (), è possibile che venga rilevato un formato non corretto. Se l'originale è in formato A5R (5-1/2" x 8-1/2"R), immettere manualmente il formato dell'originale.



2

Specificare la destinazione.[RICHIAMO DI UNA DESTINAZIONE DA UNA RUBRICA \(pagina 6-35\)](#)[VISUALIZZAZIONE DI UN ELENCO DI DESTINAZIONI SELEZIONATE \(pagina 6-38\)](#)[USO DI UN NUMERO DI RICERCA PER RICHIAMARE UNA DESTINAZIONE \(pagina 6-40\)](#)[IMMISSIONE MANUALE DELL'INDIRIZZO \(pagina 6-41\)](#)[IMPOSTAZIONE DI UNA CARTELLA DI RETE \(pagina 6-42\)](#)[RICHIAMO DI UNA DESTINAZIONE DA UNA RUBRICA GLOBALE \(pagina 6-44\)](#)[RECUPERO DI UNA DESTINAZIONE DA UNA RUBRICA MOBILE \(pagina 6-46\)](#)[USO DI UN LOG DI TRASMISSIONE PER RIPETERE L'INVIO \(pagina 6-48\)](#)

L'icona riportata sul tasto indica il tipo di destinazione memorizzata per il tasto.

- Scansione per e-mail
- Scansione su FTP
- Scansione su Cartella di rete
- Scansione su desktop



- Se quando si tocca un tasto a sfioramento la schermata cambia senza toccare **+**, viene automaticamente specificata la destinazione del tasto toccato.
- Durante l'esecuzione di una scansione per e-mail è possibile inviare copie per conoscenza o copie per conoscenza nascoste ad altre destinazioni. Toccare il tasto [Controllo Indirizzi] per selezionare le destinazioni.
[VISUALIZZAZIONE DI UN ELENCO DI DESTINAZIONI SELEZIONATE \(pagina 6-38\)](#)
- È possibile specificare più destinazioni.
- Per modificare [Oggetto], [Nome File], [Rispondi-A] o [Testo mess.] in modalità normale, toccare una casella di inserimento di destinazione oppure toccare [Opzioni].
[MODIFICA DELL'OGGETTO, DEL NOME DI FILE, DELLA FUNZIONE RISPONDI-A E DEL TESTO DEL MESSAGGIO AL MOMENTO DELLA TRASMISSIONE DELLA SCANSIONE \(pagina 6-56\)](#)

3

Toccare il tasto [Originale].

4

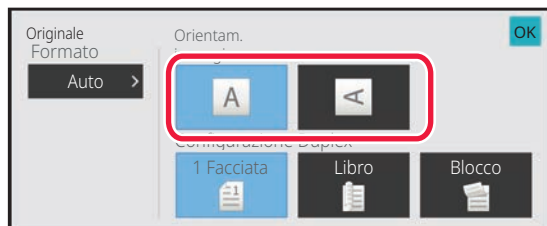
**Toccare il tasto corrispondente all'orientamento appropriato.**

Specificare l'orientamento dell'originale posizionato al punto 1.

Al termine della procedura di impostazione, toccare **OK**.

- È possibile modificare esposizione, risoluzione, formato di file, modalità di colore e altre impostazioni
[SCANSIONE AUTOMATICA DELLE DUE FACCIATE DI UN ORIGINALE \(ORIGINALE A 2 FACCIATE\) \(pagina 6-73\)](#)
[FORMATO DI SCANSIONE E FORMATO DI INVIO \(INGRANDIMENTO O RIDUZIONE\) \(pagina 6-74\)](#)
[MODIFICA DELL'ESPOSIZIONE E DEL TIPO DI IMMAGINE DELL'ORIGINALE \(pagina 6-86\)](#)
[MODIFICA DELLA RISOLUZIONE \(pagina 6-88\)](#)
[MODIFICA DEL FORMATO IN MODALITÀ DI SCANSIONE O DI INSERIMENTO DATI \(pagina 6-89\)](#)
[MODIFICA DELLA MODALITÀ COLORE \(pagina 6-95\)](#)
- Il tasto [Altri] consente di configurare varie funzioni, ad esempio la trasmissione di due pagine di un originale come un unico foglio o di pagine originali di formati diversi.



5

Toccare il tasto [B/N Avvio] o [Colore Avvio] per avviare la scansione dell'originale.

- Se l'originale è stato inserito nell'alimentatore di documenti, l'apparecchio emette un segnale acustico al termine della scansione, dopodiché ha inizio la trasmissione.
- Se l'originale viene collocato sul piano documenti, sul pannello a sfioramento viene visualizzato il tasto [Fine Lettura]. Se l'originale è composto da una sola pagina, passare al punto 7. Per eseguire la scansione di più pagine, passare al punto 6.



- È possibile toccare il tasto [Anteprima] per controllare l'anteprima di un'immagine prima di inviarla. Per ulteriori informazioni, vedere "[CONTROLLO DELL'IMMAGINE DA TRASMETTERE \(pagina 6-98\)](#)".
- Se è impostato [PDF/Encry.], [PDF/Crittog./Riduci colori], [PDF/Crittog./Compatto] o [PDF/Crittog./Compatto/U-Fine] come formato di file, quando si tocca il tasto [B/N Avvio] o [Colore Avvio] viene richiesto di immettere la password.
- Toccare la casella di immissione della password per aprire la schermata della tastiera, immettere la password (massimo 32 caratteri), quindi toccare il tasto [OK] e il tasto [Invia] in sequenza. Per aprire il file PDF criptato, il destinatario dovrà utilizzare la password immessa in questa schermata.
- Per annullare Criptare PDF, toccare il tasto [Annulla]. Verrà visualizzata la schermata delle impostazioni di formato, in cui è possibile modificare il tipo di file. Selezionare un nuovo tipo di file e toccare il tasto [B/N Avvio] oppure il tasto [Colore Avvio] per iniziare la trasmissione.

6

Se l'originale è stato collocato sul piano documenti, sostituirlo con l'originale successivo e toccare il tasto [B/N Avvio] oppure il tasto [Colore Avvio].

Ripetere l'operazione fino al termine della scansione di tutti gli originali.

7

Toccare il tasto [Fine Lettura].

L'apparecchio emette un segnale acustico per indicare che l'operazione è terminata.



- Se dopo la visualizzazione della schermata di conferma non viene eseguita alcuna operazione per un minuto, la scansione termina automaticamente e la trasmissione viene prenotata.
- Toccare il tasto [Cambia impost.] per modificare l'esposizione, la risoluzione, il formato di scansione e il formato di invio per ciascuna pagina originale digitalizzata. Tuttavia, se in Altri è selezionata l'opzione "Form.biglietto", durante la scansione delle pagine con numero pari è possibile modificare solo l'esposizione.
- Se sono incluse destinazioni di Scansione per e-mail e Internet Fax, la larghezza di invio per Scansione per e-mail e Internet Fax sarà identica a quella di invio del fax.



- **Per modificare il tempo che manca all'avvio automatico della trasmissione:**
Selezionare la modalità di impostazione (amministratore) - [Impostazioni di sistema] → [Impostazioni Invio Immagine] → [Impostazioni comuni] → [Impostazioni Condizioni] → [Tempo inizio automatico lavoro durante la scansione].
- **Per impostare il suono da riprodurre al completamento della scansione:**
In "Impostazioni (amministratore)", selezionare [Impostazioni di sistema] → [Impostazioni audio] → [Impostazioni segnale acustico (comune)] → [Suono di completamento scansione (invio immagine)].



MODIFICA DELL'OGGETTO, DEL NOME DI FILE, DELLA FUNZIONE RISPONDI-A E DEL TESTO DEL MESSAGGIO AL MOMENTO DELLA TRASMISSIONE DELLA SCANSIONE

Durante la trasmissione di una scansione, è possibile modificare l'oggetto, il nome di file, l'indirizzo di risposta e il testo del messaggio. Se necessario, immettere direttamente il testo.



- Durante l'esecuzione di una scansione su FTP, su desktop o su cartella di rete viene usato solo il nome di file.
- Se l'oggetto e il nome di file non vengono modificati, vengono utilizzate le impostazioni specificate in [Impostazioni di sistema] → [Impostazioni Invio Immagine] → [Impostazioni di scansione] → [Impostazioni Nome oggetto], [Impostazioni Nome File] e [Impostazioni Corpo del messaggio] in "Impostazioni (amministratore)".
- Se l'indirizzo di risposta non viene modificato, vengono utilizzate le impostazioni specificate in [Impostazioni di sistema] → [Impostazioni Invio Immagine] → [Impostazioni di scansione] → [Impostazioni Condizioni] → [Imp. indir. risposta predef.] in modalità di impostazione (amministratore).
Se tale impostazione non è stata configurata, viene utilizzato l'indirizzo di risposta specificato in [Impostazioni di Rete] → [Setup Servizi] → [SMTP] → [Indirizzo Mittente] nella modalità di impostazione. (Sono necessari i diritti di amministratore.)
- Per configurare i valori predefiniti per oggetto, nome file e testo del corpo, selezionare [Impostazioni di sistema] → [Impostazioni Invio Immagine] → [Impostazioni di scansione] in modalità di impostazione (amministratore).
- Per dettagli sulla modalità di immissione dei caratteri, vedere "[INSERIMENTO DEI CARATTERI \(pagina 2-70\)](#)" in "Come utilizzare la macchina".

1

Toccare il tasto [Dettagli] per passare alla modalità normale.

[MODALITÀ SEMPLIFICATA \(EASY\) \(pagina 6-8\)](#)

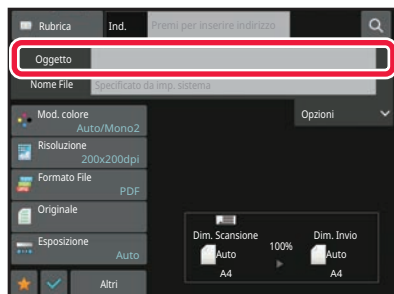
2

Per modificare l'oggetto, toccare la casella di inserimento [Oggetto].

3

Toccare un tasto di testo predefinito.

Al termine della procedura di impostazione, toccare **OK**.



Per annullare la selezione dell'oggetto:

Toccare il tasto [Cancella].



Per immettere direttamente il testo, toccare il tasto [Voce Diretta] per aprire la tastiera virtuale.

Digitare il testo e toccare il tasto [OK].

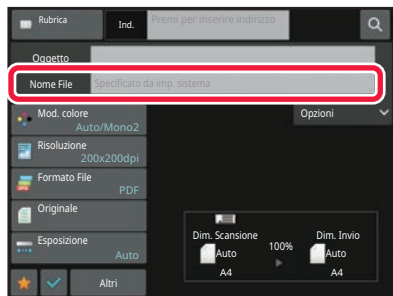

4

**Per modificare il nome del file, toccare la casella di inserimento [Nome File].**Al termine della procedura di impostazione, toccare **OK**.

- Toccare il tasto del nome del file nell'elenco.
- Per immettere il nome del file direttamente, toccare il tasto [Voce Diretta].
- Nel nome del file viene visualizzato un messaggio, che varia in base alle impostazioni.

Se le impostazioni non vengono cambiate, viene visualizzato "Seguire le Impost. di sistema".

In [Impostazione OCR], se è abilitato [Auto estraz. nome file], sarà visualizzato "Auto estraz. nome file".



Quando si esegue la scansione in una cartella condivisa, se si imposta un nome del file identico a quello di un file già presente in tale cartella, il nome verrà cambiato per evitare che il file esistente venga sovrascritto.

5

Toccare [Opzioni].

6

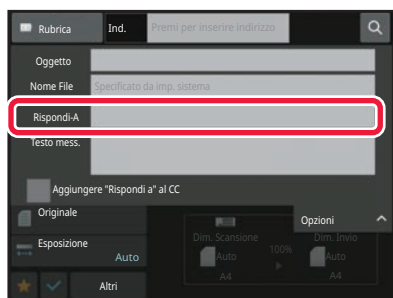
**Per modificare l'indirizzo di risposta, toccare la casella di inserimento [Rispondi-A].**

Se viene utilizzata l'autenticazione dell'utente, verranno applicate le informazioni dell'utente connesso e non sarà possibile modificare l'indirizzo di risposta.

7

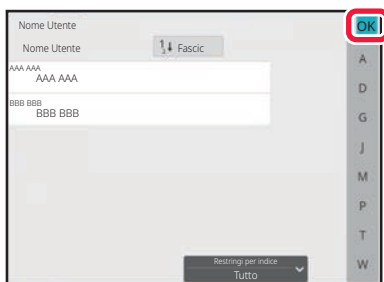
**Toccare il tasto che si desidera utilizzare per l'indirizzo di risposta.**Al termine della procedura di impostazione, toccare **OK**.

- È possibile selezionare gli indirizzi dall'elenco degli utenti nello stesso modo in cui si seleziona l'indirizzo di risposta. È anche possibile toccare [Cerca indirizzo globale] sul pannello operativo per specificare un utente memorizzato nella rubrica globale come indirizzo di risposta.
- Toccare [Voce Diretta] sul pannello operativo per immettere direttamente l'indirizzo e-mail.
- Se viene selezionata la casella di controllo [Aggiungere "Rispondi a" al CC] per visualizzare il segno di spunta , viene aggiunto un indirizzo di risposta all'indirizzo Cc.

8

Per modificare il testo del messaggio, toccare la casella di inserimento [Testo mess.].



9



Immettere il testo del messaggio.

- Al termine della procedura di impostazione, toccare **OK**.
- Per selezionare un testo preimpostato precedentemente memorizzato in modalità di impostazione (versione Web), toccare il tasto [Selez. Preimp.].
 - Per immettere direttamente il testo del messaggio, toccare il tasto [Modifica].



Per cancellare tutto il testo immesso:

Toccare il tasto [Elimina tutto]. Quando si tocca questo tasto viene immediatamente cancellato l'intero corpo del messaggio, non solo la riga selezionata.



- Immettere fino a 1800 caratteri. Un'interruzione di riga corrisponde a un carattere.
- Per modificare la riga selezionata, toccare il tasto [Modifica]. Verrà visualizzata la tastiera virtuale con il testo selezionato già immesso.



INVIO DI UN FAX NELLA MODALITÀ INTERNET FAX

È possibile trasmettere un fax in modalità Internet fax. Questa procedura può essere utilizzata anche per eseguire la trasmissione diretta tramite Direct SMTP.



- Se la memoria si riempie durante la scansione degli originali, verrà visualizzato un messaggio e la scansione si interromperà.
- Al termine della scansione di tutti gli originali, viene visualizzato il messaggio "Lavoro memorizzato" con un numero di controllo processo. Se necessario, utilizzare tale numero per individuare il lavoro nel Rapporto Di Transazione o nel Rapporto Attività Invio Immagine.
Se si tratta di una trasmissione broadcast, tale numero appare anche sul tasto corrispondente al lavoro nella schermata di stato dei lavori. Per tale motivo, è consigliabile annotare il numero per poter controllare i risultati con facilità.
- Registrazione nota a piè di pagina dell'e-mail: il testo specificato viene automaticamente aggiunto in fondo al corpo dell'e-mail. Questa funzione è molto comoda quando si desidera aggiungere testo preimpostato, ad esempio informazioni sulla politica aziendale. Per immettere il testo da aggiungere, selezionare [Impostazioni di sistema] → [Impostazioni Invio Immagine] → [Impostazioni di scansione] → [Impostazioni Corpo del messaggio] → [Registrazione nota a piè di pagina dell'e-mail] in "Impostazioni (amministratore)".
Immettere fino a 900 caratteri. Il testo aggiunto non viene conteggiato nel numero massimo di caratteri previsto per il corpo dell'e-mail.
Per specificare se si desidera aggiungere testo o meno, selezionare [Impostazioni di sistema] → [Impostazioni Invio Immagine] → [Impostazioni di scansione] → [Impostazioni Corpo del messaggio] → [Aggiunta automatica di una nota a piè di pagina al messaggio e-mail] in "Impostazioni".



Se è stato configurato un indirizzo predefinito in modalità di impostazione [Impostazioni di sistema] → [Impostazioni Invio Immagine] → [Impostazioni di scansione] → [Indirizzo standard] → [Impostazione Indirizzo predefinito], non è possibile cambiare modalità, né aggiungere o modificare la destinazione.
Per passare alla modalità Internet fax, toccare il tasto [Annulla] nel pannello a sfioramento e quindi eseguire la procedura di trasmissione.

1

Posizionare l'originale.

Posizionare l'originale nel vassoio dell'alimentatore automatico dei documenti oppure sul piano documenti.



[ALIMENTATORE AUTOMATICO DEI DOCUMENTI \(pagina 1-40\)](#)

[LASTRA DI ESPOSIZIONE \(pagina 1-46\)](#)



Non collocare alcun oggetto sotto il rilevatore di formato dell'originale. La chiusura dell'alimentatore automatico dei documenti quando è presente un oggetto sottostante può danneggiare la lastra del rilevatore di formato dell'originale e impedire la corretta determinazione di quest'ultimo.



- Gli originali in formato A5 (5-1/2" x 8-1/2") devono essere posizionati con orientamento verticale ().
Se vengono posizionati con orientamento orizzontale (), è possibile che venga rilevato un formato non corretto.
Se l'originale è in formato A5R (5-1/2" x 8-1/2"R), immettere manualmente il formato dell'originale.
[IMPOSTAZIONE DEL FORMATO DI SCANSIONE DELL'ORIGINALE NEL FORMATO CARTA \(pagina 6-75\)](#)
- Invio Rotazione
Gli originali in formato A4, B5R e A5R (8-1/2" x 11" e 5-1/2" x 8-1/2"R) vengono ruotati di 90 gradi e inviati rispettivamente con orientamento A4R, B5 e A5 (8-1/2" x 11"R e 5-1/2" x 8-1/2").
La funzione Invio Rotazione non è disponibile per gli originali in formato A4R, B5 o A5 (8-1/2" x 11"R o 5-1/2" x 8-1/2").
Esempio: In caso di invio di un originale A4 (8-1/2" x 11")

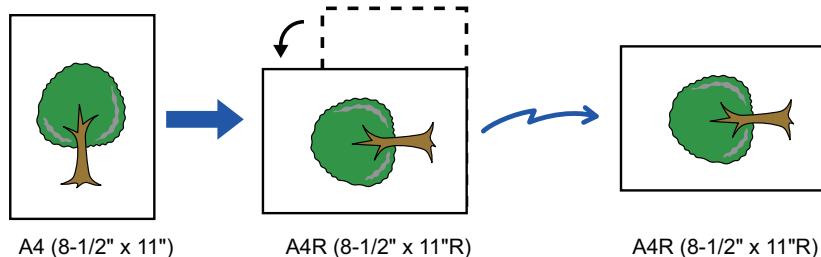



2

Toccare il display delle modalità per passare alla schermata iniziale della modalità Internet Fax.

[SELEZIONE DELLA MODALITÀ DI SCANNER DI RETE \(pagina 6-10\)](#)

3

Specificare la destinazione.

[RICHIAMO DI UNA DESTINAZIONE DA UNA RUBRICA \(pagina 6-35\)](#)

[VISUALIZZAZIONE DI UN ELENCO DI DESTINAZIONI SELEZIONATE \(pagina 6-38\)](#)

[USO DI UN NUMERO DI RICERCA PER RICHIAMARE UNA DESTINAZIONE \(pagina 6-40\)](#)

[IMMISSIONE MANUALE DELL'INDIRIZZO \(pagina 6-41\)](#)

[IMPOSTAZIONE DI UNA CARTELLA DI RETE \(pagina 6-42\)](#)

[RICHIAMO DI UNA DESTINAZIONE DA UNA RUBRICA GLOBALE \(pagina 6-44\)](#)

[RECUPERO DI UNA DESTINAZIONE DA UNA RUBRICA MOBILE \(pagina 6-46\)](#)

[USO DI UN LOG DI TRASMISSIONE PER RIPETERE L'INVIO \(pagina 6-48\)](#)

L'icona  appare nei tasti a sfioramento in cui sono memorizzati indirizzi Internet fax.



Per cambiare [Oggetto], [Nome File] o [Testo mess.], toccare il tasto [Altri], quindi toccare il tasto [Invia Impost.].

[MODIFICA DELL'OGGETTO, DEL NOME DI FILE E DEL TESTO DEL MESSAGGIO AL MOMENTO DELLA TRASMISSIONE INTERNET FAX \(pagina 6-62\)](#)

4

Toccare il tasto [Originale].



- Impostare la densità, la risoluzione e il formato in [Impostazioni di sistema] → [Impostazioni Invio Immagine] → [Impostazioni Internet Fax] → [Imp. server] → [Impostazioni Di Default] in "Impostazioni (amministratore)".
- Il tasto [Altri] consente di configurare varie funzioni, ad esempio la trasmissione di due pagine di un originale come un unico foglio o di pagine originali di formati diversi.

5

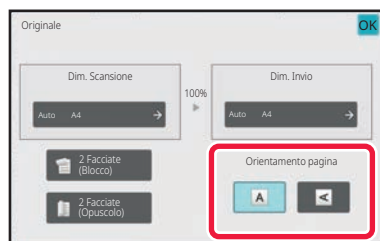

Toccare il tasto corrispondente all'orientamento appropriato.

Al termine della procedura di impostazione, toccare .



6

Toccare il tasto [Avvio] per avviare la scansione dell'originale.

- Se l'originale viene collocato sul piano documenti, sul pannello a sfioramento viene visualizzato il tasto [Fine Lettura]. Se l'originale è composto da una sola pagina, passare al punto 8. Per eseguire la scansione di più pagine, passare al punto successivo.
- Se l'originale è stato inserito nell'alimentatore di documenti, l'apparecchio emette un segnale acustico al termine della scansione, dopodiché ha inizio la trasmissione.



È possibile toccare il tasto [Anteprima] per controllare l'anteprima di un'immagine prima di inviarla. Per ulteriori informazioni, vedere "[CONTROLLO DELL'IMMAGINE DA TRASMETTERE \(pagina 6-98\)](#)".

7

Se l'originale è stato collocato sul piano documenti, sostituirlo con l'originale successivo e toccare il tasto [Avvio].

Ripetere l'operazione fino al termine della scansione di tutti gli originali.

8

Toccare il tasto [Fine Lettura].

L'apparecchio emette un segnale acustico per indicare che l'operazione è terminata. Aprire l'alimentatore automatico dei documenti e rimuovere l'originale.



- Se dopo la visualizzazione della schermata di conferma non viene eseguita alcuna operazione per un minuto, la scansione termina automaticamente e la trasmissione viene prenotata.
- Toccare il tasto [Cambia impost.] per modificare l'esposizione, la risoluzione, il formato di scansione e il formato di invio per ciascuna pagina originale digitalizzata. Tuttavia, se in Altri è selezionata l'opzione "N su 1" o "Formato Biglietto", durante la scansione delle pagine con numero pari è possibile modificare solo l'esposizione.



MODIFICA DELL'OGGETTO, DEL NOME DI FILE E DEL TESTO DEL MESSAGGIO AL MOMENTO DELLA TRASMISSIONE INTERNET FAX

Durante la trasmissione di un Internet fax è possibile modificare l'oggetto, il nome di file e il testo del messaggio. Se necessario, immettere direttamente il testo. Per configurare un nome di file e altre impostazioni per un Internet fax, utilizzare le impostazioni di invio delle altre funzioni.



- Se l'oggetto e il nome di file rimangono invariati, vengono utilizzate le impostazioni specificate in modalità di impostazione (versione Web).
- Per configurare i valori predefiniti per oggetto, nome file e testo del corpo, fare clic su [Impostazioni di sistema] → [Impostazioni Invio Immagine] → [Impostazioni di scansione] in modalità di impostazione (amministratore).
- Per dettagli sulla modalità di immissione dei caratteri, vedere "[INSERIMENTO DEI CARATTERI \(pagina 2-70\)](#)" in "Come utilizzare la macchina".

1

Toccare il display delle modalità per passare alla schermata iniziale della modalità Internet Fax.

[SELEZIONE DELLA MODALITÀ DI SCANNER DI RETE \(pagina 6-10\)](#)

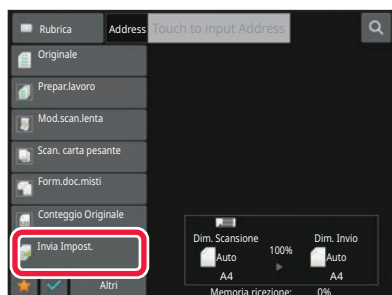
2

Toccare il tasto [Invia Impost.].

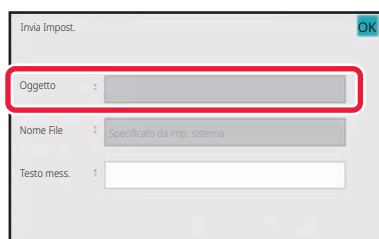
3

Per modificare l'oggetto, toccare la casella di inserimento [Oggetto].



4



Toccare un tasto di testo predefinito.



Per annullare la selezione dell'oggetto:
Toccare il tasto [Cancella].



Per immettere direttamente il testo, toccare il tasto [Voce Diretta] per aprire la tastiera virtuale. Inserire l'oggetto e toccare il tasto [OK].

5

Per modificare il nome del file, toccare la casella di inserimento [Nome File].

6

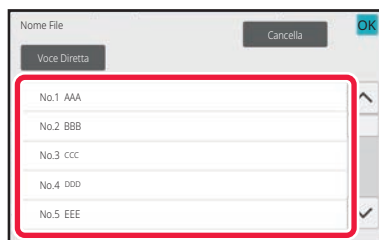

Toccare un tasto di testo predefinito.

Al termine della procedura di impostazione, toccare **OK**.



- Per memorizzare il testo preimpostato per il nome del file, selezionare [Impostazioni di sistema] in modalità di impostazione → [Impostazioni Invio Immagine] → [Impostazioni di scansione] → [Impostazioni Nome File].Impostazioni
- Per immettere direttamente il testo, toccare il tasto [Voce Diretta] per visualizzare la tastiera virtuale. Inserire il nome del file e toccare il tasto [OK].



Per annullare la selezione del nome del file:
Toccare il tasto [Cancella].



7

Per modificare il testo del messaggio, toccare la casella di inserimento [Testo mess.].

8

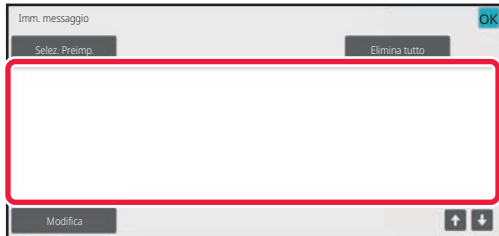

Immettere il testo del messaggio.

Al termine della procedura di impostazione, toccare **OK**.

- Per selezionare un testo preimpostato precedentemente memorizzato in modalità di impostazione (versione Web), toccare il tasto [Selez. Preimp.].
- Per immettere direttamente il testo del messaggio, toccare il tasto [Modifica].



Per cancellare tutto il testo immesso:

Toccare il tasto [Elimina tutto]. Quando si tocca questo tasto viene immediatamente cancellato l'intero corpo del messaggio, non solo la riga selezionata.



- Immettere fino a 1800 caratteri. Un'interruzione di riga corrisponde a un carattere. Utilizzare **▲** **▼** per selezionare la riga desiderata.
- Per modificare la riga selezionata, toccare il tasto [Modifica]. Verrà visualizzata la tastiera virtuale con il testo selezionato già immesso.



INVIO DELLA STESSA IMMAGINE A PIÙ DESTINAZIONI (TRASMISSIONE BROADCAST)

È possibile inviare la stessa immagine digitalizzata a più destinazioni di scansione, Internet fax e fax con una singola operazione.

Una sola operazione consente di inviare i dati fino a un massimo di 500 destinazioni, compresi i lavori con invio prenotato. (Ad esempio se è stata già prenotata la trasmissione di lavori con massimo 450 destinazioni, i dati possono essere trasmessi fino a un massimo di 50 destinazioni.)

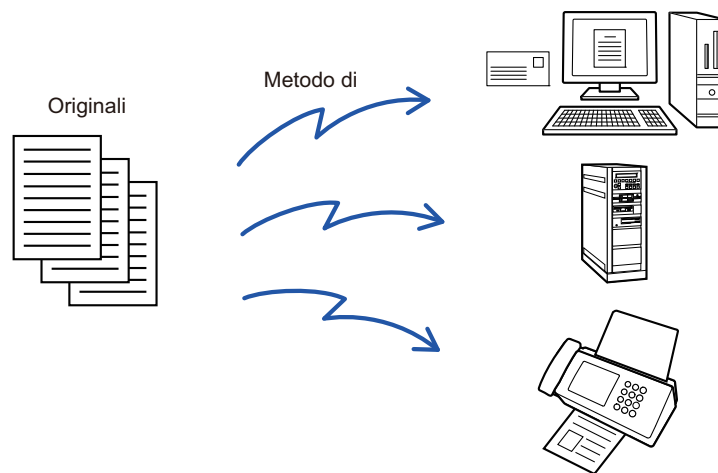

È consigliabile memorizzare come contatti o gruppi le destinazioni utilizzate di frequente per la trasmissione broadcast. In un singolo contatto è possibile memorizzare al massimo 500 destinazioni.

Per la trasmissione broadcast è possibile toccare semplicemente il tasto relativo al contatto o al gruppo per recuperare più numeri di fax.

È inoltre possibile inviare fax usando il tasto a sfioramento, impostando la casella di controllo [Impostato come utilizzato di default] su quando gli indirizzi vengono registrati. Se si desidera rimuovere temporaneamente una destinazione dagli indirizzi memorizzati, aprire la schermata di conferma dei dettagli e rimuovere la destinazione nella schermata.

[USO DI UN LOG DI TRASMISSIONE PER RIPETERE L'INVIO \(pagina 6-48\)](#)



- Se la casella di controllo della modalità di impostazione (amministratore) -[Impostazioni di sistema] → [Impostazioni Invio Immagine] → [Impostazioni comuni] → [Impostazioni Condizioni] → [Selezione Rubrica Predefinita] → [Applica indirizzi solo modalità invio] è impostata su (impostazione predefinita di fabbrica), l'immagine viene inviata solo alle destinazioni impostate su [Imp. come utilizz. di default] per la modalità attualmente in uso. Rimuovendo il segno di spunta , l'immagine può essere inviata anche alle destinazioni di altre modalità.
- Se la trasmissione broadcast include indirizzi Internet Fax, il documento viene inviato in bianco e nero a tutti gli indirizzi.
- Se gli indirizzi della trasmissione broadcast includono indirizzi della modalità Internet Fax, i dati di immagine vengono convertiti e inviati come dati di immagine per Internet Fax. Anche se digitalizzati a colori, i dati di immagine vengono convertiti in dati binari Internet Fax in bianco e nero e inviati a indirizzi quali gli indirizzi e-mail.
- Se si desidera inviare la stessa immagine come fax a tutte le destinazioni in modalità normale, toccare [Invia stessa immag. dell'indirizzo fax] sul pannello operativo. Non è selezionabile se si include Internet Fax nelle destinazioni.
- Se sono incluse destinazioni di Scansione per e-mail e Internet Fax, la larghezza di invio per Scansione per e-mail e Internet Fax sarà identica a quella di invio del fax.
- Non è possibile effettuare la trasmissione broadcast sia agli indirizzi SMTP diretto che agli indirizzi di altro tipo.



Viene eseguita una trasmissione, ignorando i collegamenti ipertestuali con indirizzi Scansione su FTP e Scansione su Cartella di rete.



Per registrare destinazioni in un contatto o in un gruppo:

Nella schermata della rubrica toccare [Aggiungi Nuovo] sul pannello operativo oppure l'icona [Controllo Indirizzi] nella schermata iniziale.

Per ulteriori informazioni, vedere "[MEMORIZZAZIONE DEGLI INDIRIZZI MEDIANTE IMMISSIONE DIRETTA \(pagina 6-20\)](#)", "[MEMORIZZAZIONE DEGLI INDIRIZZI MEDIANTE IMMISSIONE DIRETTA \(pagina 6-20\)](#)", "[USO DI UN LOG DI TRASMISSIONE PER RIPETERE L'INVIO \(pagina 6-48\)](#)", "[MEMORIZZAZIONE DEI GRUPPI \(pagina 6-25\)](#)".

1

Posizionare l'originale.

Posizionare l'originale nel vassoio dell'alimentatore automatico dei documenti oppure sul piano documenti.

[ALIMENTATORE AUTOMATICO DEI DOCUMENTI \(pagina 1-40\)](#)

[LASTRA DI ESPOSIZIONE \(pagina 1-46\)](#)

2

Specificare tutte le destinazioni.

[RICHIAMO DI UNA DESTINAZIONE DA UNA RUBRICA \(pagina 6-35\)](#)

[VISUALIZZAZIONE DI UN ELENCO DI DESTINAZIONI SELEZIONATE \(pagina 6-38\)](#)

[USO DI UN NUMERO DI RICERCA PER RICHIAMARE UNA DESTINAZIONE \(pagina 6-40\)](#)

[IMMISSIONE MANUALE DELL'INDIRIZZO \(pagina 6-41\)](#)

[IMPOSTAZIONE DI UNA CARTELLA DI RETE \(pagina 6-42\)](#)

[RICHIAMO DI UNA DESTINAZIONE DA UNA RUBRICA GLOBALE \(pagina 6-44\)](#)

[RECUPERO DI UNA DESTINAZIONE DA UNA RUBRICA MOBILE \(pagina 6-46\)](#)

[USO DI UN LOG DI TRASMISSIONE PER RIPETERE L'INVIO \(pagina 6-48\)](#)



- I tasti a sfioramento che non possono essere utilizzati per la trasmissione broadcast sono visualizzati in grigio per impedirne la selezione.

- Se per una trasmissione broadcast è specificato un indirizzo di scansione su FTP o una cartella di rete, non sarà possibile trasmettere e-mail selezionando il collegamento ipertestuale.



- Se [Impostazioni di sistema] → [Impostazioni Invio Immagine] → [Impostazioni comuni] → [Impostazioni Condizioni] → [Assicurarsi di aver premuto il tasto Indirizzo successivo ([+]) prima di selezionare l'indirizzo successivo.] è abilitato in modalità di impostazione (amministratore), toccare **+** prima di specificare la destinazione successiva.

- Se si desidera inviare a tutte le destinazioni la stessa immagine (Mono2) dell'indirizzo fax, in modalità normale toccare [Invia stessa immag. dell'indirizzo fax] sul pannello operativo.

3

Toccare [Controllo Indirizzi] sul pannello operativo.



4

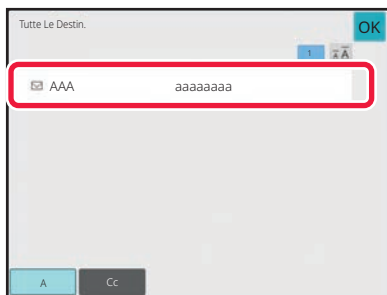

Confermare la destinazione.



- **Per cancellare una destinazione specificata:**

Toccare il tasto della destinazione che si desidera cancellare per rilasciare la selezione.

- **Per passare da un tipo di invio a un altro (A/Cc/Bcc):**

Toccare l'indirizzo che si desidera cambiare, quindi toccare [Cambia in To], [Cambia in Cc] o [Cambia in Bcc] sul pannello operativo.

5

Toccare il tasto [B/N Avvio] o [Colore Avvio] (tasto [Avvio] in modalità normale) per avviare la scansione dell'originale.

- Se nel vassoio dell'alimentatore di documenti sono state inserite le pagine dell'originale, tutte le pagine saranno digitalizzate.

Verrà emesso un segnale acustico per indicare che la scansione e la trasmissione sono terminate.

- Se l'originale viene posizionato sul piano documenti, digitalizzare una pagina alla volta.

Al termine della scansione, posizionare l'originale successivo e toccare il tasto [B/N Avvio] o [Colore Avvio] (tasto [Avvio] in modalità normale). Ripetere fino al termine della scansione di tutte le pagine, quindi toccare il tasto [Fine Lettura]. Verrà emesso un segnale acustico per indicare che la trasmissione è terminata.



È possibile toccare il tasto [Anteprima] per controllare l'anteprima di un'immagine prima di inviarla. Per ulteriori informazioni, vedere "[CONTROLLO DELL'IMMAGINE DA TRASMETTERE \(pagina 6-98\)](#)".



IMPOSTAZIONE DELLE MODALITÀ QUANDO PIÙ TIPI DI INDIRIZZI SONO INCLUSI IN UNA TRASMISSIONE BROADCAST

In questa sezione vengono illustrate le impostazioni da ricordare quando in una trasmissione broadcast sono inclusi più tipi di indirizzi.

Quando una trasmissione broadcast include una combinazione di vari tipi di indirizzi (ad esempio destinazioni per la modalità di scansione e per la modalità Internet fax), le impostazioni della trasmissione vengono abilitate per tutti gli indirizzi, indipendentemente dalla schermata di modalità utilizzata per configurarle. Valgono tuttavia le seguenti eccezioni:

Quando non sono inclusi indirizzi Internet Fax

Formato di file (modalità di compressione dei file)	Per tutte le destinazioni viene utilizzata la modalità di compressione impostata con [Impostazioni di sistema] → [Impostazioni Invio Immagine] → [Impostazioni di scansione] → [Impostazioni Condizioni] → [Modo compressione in broadcast] in modalità di impostazione (amministratore).
Modalità di colore	Se l'impostazione della modalità colore è [Tutti i colori] in modalità di scansione, l'immagine viene inviata in formato Mono2 agli indirizzi fax e a colori agli indirizzi di scansione. Per inviare un'immagine in formato Mono2 a tutti gli indirizzi, toccare [Invia stessa immag. dell'indirizzo fax] sul pannello operativo in modalità normale.
Conteggio Originale	Viene abilitato l'indirizzo di una modalità in cui è specificato il numero di fogli originali, se esiste.
Dimensioni del file di scansione	Se si effettua una trasmissione broadcast che include destinazioni per cui è impostato un limite per la dimensione degli allegati tramite l'opzione [Dimensione massima dati (E-mail)] o [Dimensioni max allegati dati (FTP/Desktop/Cartella di rete)] (in modalità di impostazione (amministratore), selezionare [Impostazioni di sistema] → [Impostazioni Invio Immagine] → [Impostazioni di scansione] → [Impostazioni Condizioni]); il limite verrà applicato anche alle destinazioni per cui non è impostato alcun limite.
N su 1	Questa modalità è disponibile solo per Fax. È collegata a una modalità con una funzione appropriata.
Escludi colore	Questa modalità è disponibile solo per le modalità di scansione e inserimento dati. È collegata a una modalità con una funzione appropriata.
RGB	Questa modalità è disponibile per Scanner, Cartella rete e FTP/Desktop. È collegata a una modalità con una funzione appropriata.

Quando sono inclusi indirizzi Internet Fax

Quando sono inclusi indirizzi Internet Fax nelle destinazioni, sono previste le seguenti restrizioni.

Modalità di colore	Fisso su binario bianco e nero.
Formato di file (modalità di compressione dei file)	Fisso su TIFF.
Originale	La trasmissione avverrà per tutti gli indirizzi che utilizzano la stessa larghezza di immagine dell'Internet Fax.



Regolazione sfondo	Impossibile impostare.
Salta pagine vuote	
Escludi colore	
Contrasto	
Nitidezza	
RGB	
Firma	
Crittografia	
Multicrop	
Scansione bigl. vis.	
Ritaglio imm.	



Non è possibile effettuare la trasmissione broadcast sia agli indirizzi SMTP diretto che agli indirizzi di altro tipo.



NUOVO TENTATIVO DI INVIO ALLE DESTINAZIONI DELLA TRASMISSIONE BROADCAST NON RIUSCITA

I risultati di una trasmissione broadcast completata possono essere controllati nella schermata di stato dei lavori. Se non è stata eseguita la trasmissione a una o più destinazioni, ritrasmettere l'immagine a tali destinazioni.

1 Toccare il display di stato dei lavori.

2

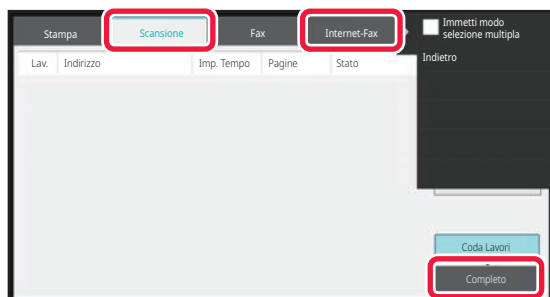

Toccare la scheda [Scansione] o la scheda [Internet-Fax], quindi toccare il tasto [Completo].



Se la trasmissione broadcast comprende destinazioni con modalità diverse, per ciascuna di tali modalità viene visualizzato lo stesso tasto di trasmissione broadcast.

3

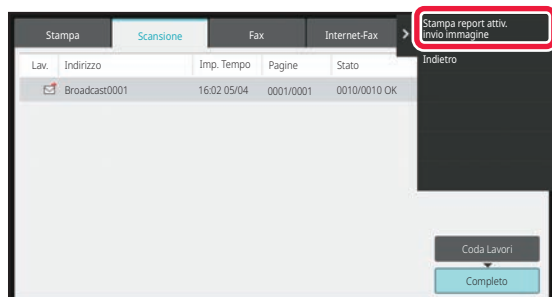

Dopo aver toccato il tasto della trasmissione broadcast completata, toccare [Controlla dettagli del processo selezionato] sul pannello operativo.



4

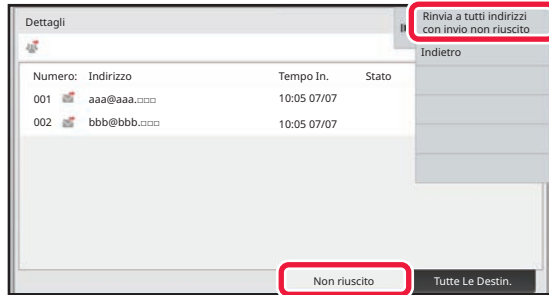

Dopo aver toccato la scheda [Non riuscito], toccare [Rinvia a tutti indirizzi con invio non riuscito] sul pannello operativo per inviare di nuovo l'immagine.



La procedura da seguire dopo avere toccato [Rinvia a tutti indirizzi con invio non riuscito] varia a seconda che si utilizzi o meno la funzione di archiviazione documenti.

- **Se si utilizza la funzione di archiviazione documenti:**

Viene nuovamente visualizzata la schermata di rinvio della funzione di archiviazione documenti, con le destinazioni non raggiunte già immesse.

Eseguire la procedura di rinvio per l'archiviazione di documenti. Non è necessario ripetere la scansione dell'originale.

- **Se non si utilizza la funzione di archiviazione documenti:**

Viene nuovamente visualizzata la schermata iniziale con le destinazioni non raggiunte già immesse. Collocare l'originale ed eseguire la procedura prevista per la trasmissione broadcast.



INVIO DI UN INTERNET FAX DA UN PC (PC-I-FAX)

Un file presente in un computer può essere inviato per mezzo della macchina come fax (funzione PC-I-Fax). I fax vengono inviati con la funzione PC-I-Fax nello stesso modo in cui vengono stampati i documenti. Selezionare il driver PC-Fax come driver di stampa per il computer, quindi selezionare il comando Stampa nell'applicazione. I dati dell'immagine da trasmettere verranno creati e inviati come Internet fax.

Se si utilizza l'applicazione "Visualizzatore registro", gli Internet fax possono essere inviati utilizzando il log di trasmissione visualizzato nel Visualizzatore registro.

Per informazioni sulle procedure di utilizzo di questa funzione, vedere la Guida in linea del driver PC-Fax.

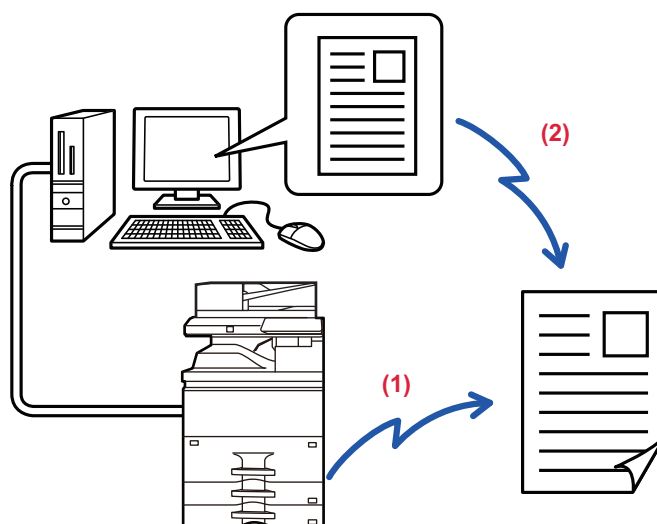

(1) Invio PC-I-Fax

(2) Il Log Viewer rinvia i fax utilizzando il registro di trasmissione



- Per inviare un Internet fax mediante la funzione PC-I-Fax, installare il driver PC-Fax, quindi aggiornarlo utilizzando il CD-ROM in dotazione con il kit di espansione per Internet fax. Per ulteriori informazioni, vedere la Guida all'installazione del software.
- Questa funzione può essere utilizzata solo in ambiente Windows.



Questa funzione è disponibile per la trasmissione. Gli Internet fax ricevuti dalla macchina non possono essere ricevuti in un computer collegato.



IMPOSTAZIONI IMMAGINI

SCANSIONE AUTOMATICA DELLE DUE FACCIATE DI UN ORIGINALE (ORIGINALE A 2 FACCIATE)

Per digitalizzare automaticamente i due lati di un originale, viene utilizzato l'alimentatore automatico dei documenti.

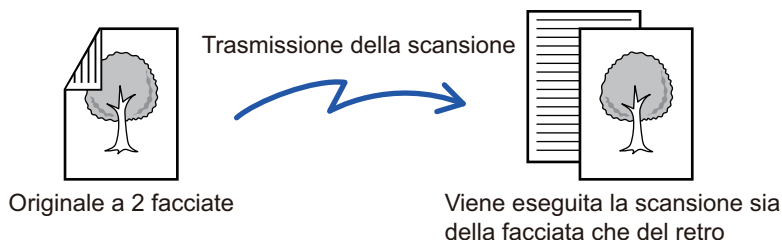

Le impostazioni relative alla scansione delle due facciate vengono cancellate al termine della trasmissione.



- La scansione a 2 facciate non può essere utilizzata se come formato dell'originale è impostata l'opzione formato lungo.
- Quando "Impostazioni (amministratore)" - [Impostazioni di sistema] → [Impostazioni comuni] → [Controllo Periferica] → [Impostazioni Condizioni] o [Abilita/disabilita impostazioni] → [Disabilitazione alimentatore originali] è abilitato, la scansione su due facciate non è possibile.

1

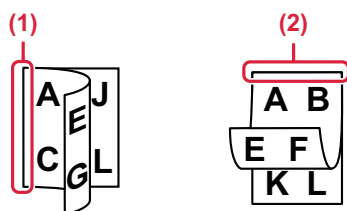

Dopo aver toccato il tasto [Originale], toccare il tasto [Libro] o [Blocco].

Vedere la figura a sinistra per verificare il lato di rilegatura dell'originale e scegliere il tasto da toccare.

(1) **Libro**

(2) **Blocco**



In modalità normale, toccare il tasto [2 Facciate (Blocco)] o [2 FacciateLibro].

2

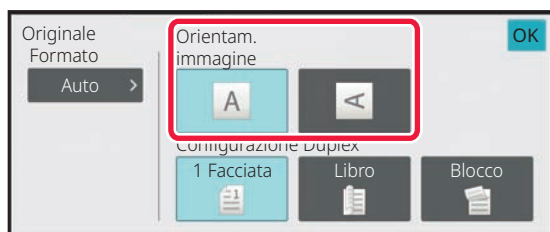

Toccare il tasto [Orientamento immagine] che ha lo stesso orientamento dell'originale posizionato.

Se l'impostazione non è corretta, non è possibile trasmettere un'immagine adeguata.

Al termine della procedura di impostazione, toccare **OK**.



Per annullare la scansione su 2 facciate:

Toccare il tasto [1 Facciate].

In modalità normale, toccare il tasto [2 Facciate (Blocco)] o il tasto [2 FacciateLibro] visualizzato automaticamente e annullare la visualizzazione.



FORMATO DI SCANSIONE E FORMATO DI INVIO (INGRANDIMENTO O RIDUZIONE)

Quando si posiziona l'originale, il relativo formato viene rilevato automaticamente.

In modalità normale, il formato dell'originale posizionato è indicato come "Dim. Scansione", mentre il formato da trasmettere è indicato come "Dim. Invio".

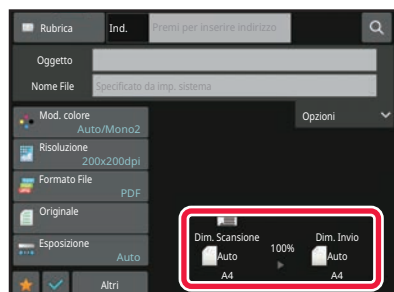

Nella schermata precedente, il formato di scansione (l'originale posizionato) è A4 (8-1/2" x 11"), mentre il formato di invio è Auto. Se ad esempio il formato di scansione è A4 (8-1/2" x 11") e il formato di invio è B5 (5-1/2" x 8-1/2"), prima della trasmissione l'immagine verrà ridotta.

Dimensione scansione

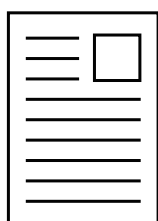

A4 (8-1/2" x 11")

"Invia dimensione" è impostato su B5 (5-1/2" x 8-1/2")



Metodo di

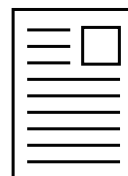

L'immagine viene ridotta in formato B5 (5- 1/2" x 8- 1/2") prima della trasmissione



- Vengono rilevati automaticamente solo i formati originali standard.

[FORMATO DELL'ORIGINALE POSIZIONATO \(pagina 6-14\)](#)

- Se l'originale ha un formato in pollici o non standard, o il formato non viene rilevato correttamente, specificare manualmente il formato di scansione dell'originale.

[IMPOSTAZIONE DEL FORMATO DI SCANSIONE DELL'ORIGINALE NEL FORMATO CARTA \(pagina 6-75\)](#)

[IMPOSTAZIONE DEL FORMATO DI SCANSIONE DELL'ORIGINALE TRAMITE VALORI NUMERICI \(pagina 6-77\)](#)



IMPOSTAZIONE DEL FORMATO DI SCANSIONE DELL'ORIGINALE NEL FORMATO CARTA

Se il formato dell'originale non è standard o non viene rilevato correttamente, specificarlo manualmente.



Se è selezionata l'opzione [Form. Lun.], non è possibile modificare l'impostazione della scansione su due facciate né il formato di invio.

L'immagine viene inviata solo in modalità Mono2.

In modalità semplificata (Easy)

1

Toccare il tasto [Originale].

2

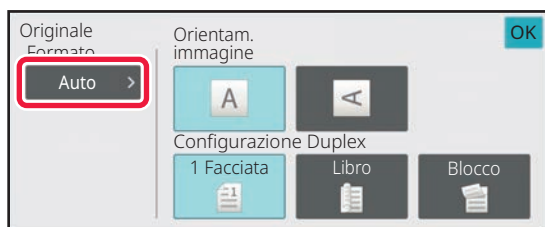

Toccare il tasto [Auto].

3

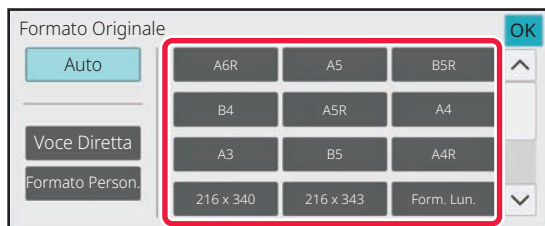

Toccare un tasto relativo al formato originale desiderato.

Al termine della procedura di impostazione, toccare **OK**.



Se l'originale da inviare è lungo, eseguirne l'impostazione in modalità normale.



In modalità normale

1

Toccare il tasto [Dettagli] per passare alla modalità normale.

[MODALITÀ SEMPLIFICATA \(EASY\) \(pagina 6-8\)](#)

2

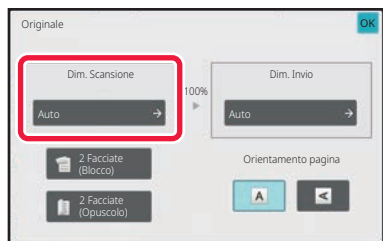

Dopo aver toccato il tasto [Originale], toccare il tasto [Dim. Scansione].

3

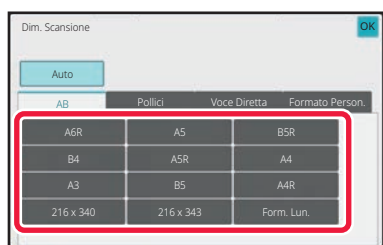

Toccare il tasto corrispondente al formato originale appropriato.

Al termine della procedura di impostazione, toccare **OK**.



Se l'originale da inviare è lungo, toccare il tasto [Form. Lun.].

Per digitalizzare un originale lungo, utilizzare l'alimentatore automatico dei documenti. La larghezza massima digitalizzabile è 1000 mm (39-3/8"), l'altezza massima è 297 mm (11-5/8").

[FORMATI DI ORIGINALE TRASMISSIBILI \(pagina 6-14\)](#)



IMPOSTAZIONE DEL FORMATO DI SCANSIONE DELL'ORIGINALE TRAMITE VALORI NUMERICI

Quando si digitalizza un originale con formato non standard, ad esempio una scheda o una cartolina, posizionare l'originale e quindi specificarne il formato utilizzando valori numerici.

La larghezza può essere da 25 mm a 432 mm (da 1" a 17") e l'altezza può essere da 25 mm a 297 mm (da 1" a 11-5/8").



Quando si specifica il formato di scansione tramite valori numerici, non è possibile indicare il formato di invio.

In modalità semplificata (Easy)

1 Toccare il tasto [Originale].

2



Dopo aver toccato il tasto [Originale], toccare il tasto [Dim. Scansione].

3

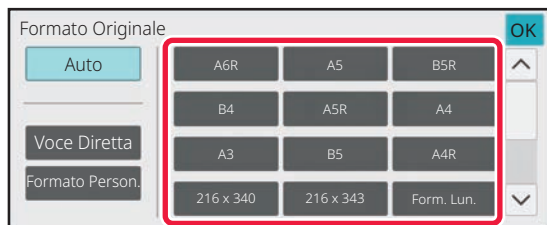

Toccare il tasto [Voce Diretta].



4

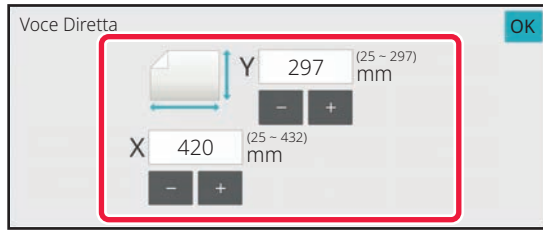

Specificare il formato dell'originale.



- Toccare le aree corrispondenti a larghezza e altezza, quindi immettere i rispettivi valori utilizzando i tasti numerici.
- I tasti **-** **+** sono utili per regolare con maggiore precisione il valore immesso.

5

Toccare [OK] due volte.

Nella schermata di base verificare che sul tasto [Originale] sia visualizzato il formato specificato.



Per annullare le impostazioni di formato specificate:
Toccare il tasto [Auto].



In modalità normale

1

Toccare il tasto [Dettagli] per passare alla modalità normale.

[MODALITÀ SEMPLIFICATA \(EASY\) \(pagina 6-8\)](#)

2

Toccare il tasto [Originale].

3

Dopo aver toccato il tasto "Dim. Scansione", toccare il tasto [Voce Diretta].

4

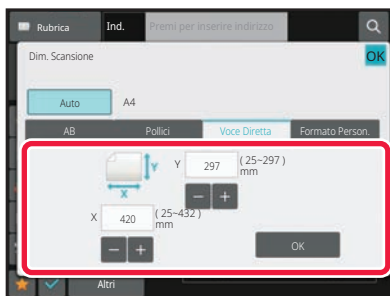

Specificare il formato dell'originale.



- Toccare le aree corrispondenti a larghezza e altezza, quindi immettere i rispettivi valori utilizzando i tasti numerici.
- I tasti **-** **+** sono utili per regolare con maggiore precisione il valore immesso.

5

Toccare il tasto [OK].

Al termine della procedura di impostazione, toccare **OK** due volte.

Nella schermata di base verificare che sul tasto [Originale] sia visualizzato il formato specificato.



Per annullare le impostazioni di formato specificate:
Toccare il tasto [Auto].



MEMORIZZAZIONE DEI FORMATI DI USO PIÙ FREQUENTE

È possibile memorizzare i formati non standard degli originali utilizzati di frequente. Questa sezione spiega come memorizzare, richiamare, modificare ed eliminare i formati non standard degli originali.



- Il formato dell'originale resta memorizzato anche se si spegne la macchina.
- È possibile registrare fino a 12 formati non standard dell'originale per le funzioni di copia, fax e invio immagine.
- I formati degli originali aggiunti vengono visualizzati anche in altre modalità.

Memorizzazione dei formati degli originali (Modificare/Cancellare)

1

Toccare il tasto [Dettagli] per passare alla modalità normale.

[MODALITÀ SEMPLIFICATA \(EASY\) \(pagina 6-8\)](#)

2

Toccare il tasto [Originale].

3

Toccare il tasto [Dim. Scansione], quindi toccare la scheda [Form. Person.].

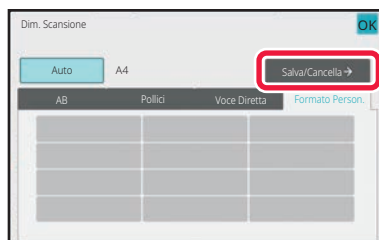
4

Toccare il tasto [Salva/Cancella].



5

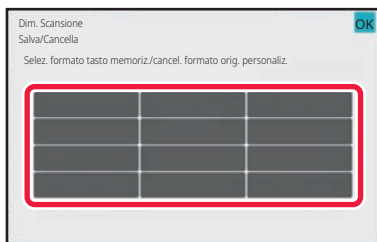

Toccare un tasto () per memorizzare un formato originale personalizzato.

Toccare un tasto che non riporta alcun formato.



Per modificare o cancellare un tasto memorizzato in precedenza:

Toccare il tasto che si desidera modificare o cancellare. Verrà visualizzata la schermata seguente.

- Per modificare il tasto, toccare il tasto [Modificare] e passare al punto successivo.
- Per cancellare il tasto, toccare il tasto [Cancellare]. Assicurarsi che il formato dell'originale sia stato cancellato e toccare il tasto **OK**.

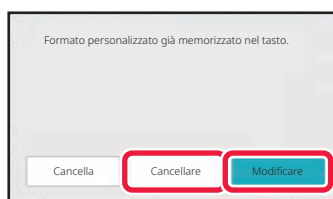

6

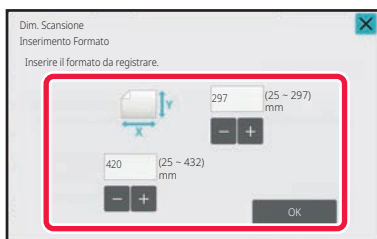

Specificare il formato dell'originale.

Toccare le aree corrispondenti a larghezza e altezza, quindi immettere i rispettivi valori utilizzando i tasti numerici.



I tasti **- +** sono utili per regolare con maggiore precisione il valore immesso.

7

Toccare il tasto [OK].

Toccare il tasto **OK** e verificare che il tasto del formato memorizzato nella schermata Dimensione scansione sia stato aggiunto correttamente. Dopo avere eseguito la verifica, toccare **OK**.



Per annullare l'operazione:

Toccare il tasto [CA].



**Recupero di un formato di originale memorizzato
In modalità semplificata (Easy)**

1

Toccare il tasto [Originale].

2



Toccare il tasto [Auto].

3

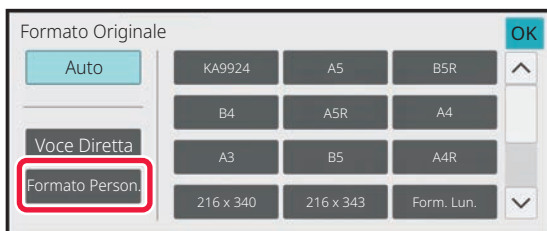

Toccare il tasto [Formato Person.].

4

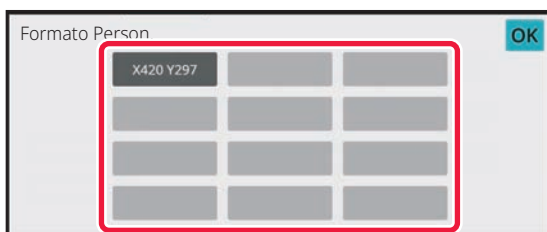

Toccare il tasto corrispondente al formato originale da recuperare.

Toccare **OK** due volte.

Nella schermata di base verificare che sul tasto [Originale] sia visualizzato il formato specificato.



Per annullare l'operazione

Toccare il tasto [CA].



In modalità normale

1

Toccare il tasto [Dettagli] per passare alla modalità normale.

[MODALITÀ SEMPLIFICATA \(EASY\) \(pagina 6-8\)](#)

2

Toccare il tasto [Originale].

3

Toccare il tasto [Dim. Scansione], quindi toccare la scheda [Formato Person.].

4



Toccare il tasto corrispondente al formato originale da recuperare.

Dopo aver selezionato il tasto del formato dell'originale, toccare il tasto **OK**.

Verificare che nella schermata Dimensione scansione sia visualizzato il formato specificato.



Per annullare l'operazione

Toccare il tasto [CA].



IMPOSTAZIONE DEL FORMATO DI INVIO DELL'IMMAGINE

Toccare questo tasto per specificare il formato di invio come formato carta. Se il formato di invio ha dimensioni superiori a quelle del formato di scansione, l'immagine verrà ingrandita. Se il formato di invio ha dimensioni inferiori a quelle del formato di scansione, l'immagine verrà ridotta.



- Non è possibile specificare il formato di invio quando è selezionata l'opzione [Form. Lun.] oppure quando il formato di scansione viene specificato tramite valori numerici.
- Quando è selezionato il formato [TIFF-S] nel modo Internet Fax, non è possibile specificare il formato di invio. Il formato di invio rimane impostato su A4R (8-1/2" x 11"R).

1

Toccare il tasto [Dettagli] per passare alla modalità normale.

[MODALITÀ SEMPLIFICATA \(EASY\) \(pagina 6-8\)](#)

2

Toccare il tasto [Originale].

3

Toccare il tasto [Dim. Invio].

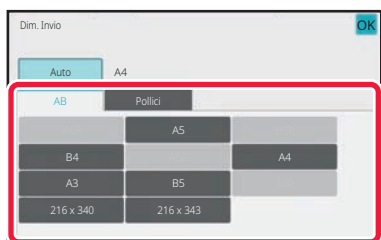
4

Toccare il tasto corrispondente al formato di invio desiderato.

Al termine della procedura di impostazione, toccare **OK**.



A seconda del formato carta specificato per "Dim. Scansione", alcuni formati potrebbero non essere disponibili per la selezione in "Dim. Invio". Non è possibile toccare i tasti corrispondenti ai formati che non possono essere specificati per "Dim. Invio".



5

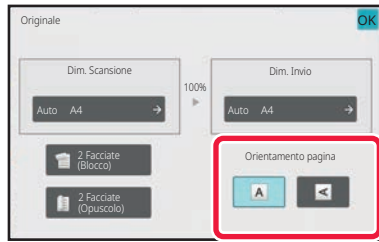

Toccare il tasto [Orientamento immagine] corrispondente all'orientamento dell'immagine originale.

Se l'impostazione non è corretta, non è possibile trasmettere un'immagine adeguata. Al termine della procedura di impostazione, toccare **OK**.



Per configurare l'impostazione predefinita per l'orientamento dell'immagine, selezionare [Impostazioni di sistema] → [Impostazioni Invio Immagine] → [Impostazioni comuni] → [Impostazioni Condizioni] → [Orientamento immagine] in modalità di impostazione (amministratore).



Il rapporto usato per la riduzione o l'ingrandimento dell'originale verrà visualizzato fra "Dim. Scansione" e "Dim. Invio".



MODIFICA DELL'ESPOSIZIONE E DEL TIPO DI IMMAGINE DELL'ORIGINALE

Per garantire una scansione ottimale, è necessario selezionare l'esposizione e il tipo di immagine in base all'originale.



- Quando si utilizza il piano documenti per la scansione di originali composti da più pagine, è possibile modificare l'impostazione dell'esposizione a ogni cambio di pagina.
- Il contrasto per la modalità Internet Fax viene configurato nelle impostazioni di sistema.
[Impostazioni Internet-Fax \(pagina 10-133\)](#)



Se si utilizza l'alimentatore automatico dei documenti, non è possibile modificare le impostazioni relative all'esposizione dopo l'inizio della scansione. Se in Altri è selezionata l'opzione "Prepar.lavoro", è possibile modificare l'esposizione ogni volta che si inserisce una nuova serie di originali.

Impostazioni di esposizione

Esposizione		Suggerimento
Auto		Questa impostazione regola automaticamente l'esposizione per le parti chiare e scure dell'originale.
Manuale	1-2	Selezionare questa impostazione quando l'originale è costituito da testo scuro.
	3	Selezionare questa impostazione se l'originale è normale (né chiaro né scuro)
	4-5	Selezionare questa impostazione quando l'originale contiene testo chiaro.

Come selezionare il tipo di originale (modalità di scansione, modalità di immissione dati)

Voci di impostazione		Descrizione
Auto		Viene automaticamente selezionato il tipo di immagine corrispondente all'originale.
Manuale	Testo/Foto Stampata	Questa modalità costituisce la soluzione più equilibrata per la scansione di originali contenenti sia testo che foto stampate, come nel caso di riviste o cataloghi.
	Testo/Foto	Questa modalità costituisce la soluzione più equilibrata per la scansione di originali contenenti sia testo che foto, come nel caso di documenti di testo con foto incollate.
	Testo	Utilizzare questa modalità per i documenti con testo normale.
	Foto	Utilizzare questa modalità per la scansione di foto.
	Foto Stampata	Questa modalità rappresenta la soluzione ideale per la scansione di foto stampate, come nel caso di foto di riviste o cataloghi.
	Mappa	Questa modalità è la più adatta per copiare le delicate sfumature di colore e il testo in piccolo presenti nelle mappe.



In modalità di scansione o modalità di inserimento dati

1

Toccare il tasto [Dettagli] per passare alla modalità normale.

[MODALITÀ SEMPLIFICATA \(EASY\) \(pagina 6-8\)](#)

2

Toccare il tasto [Esposizione].

3

Toccare il tasto associato al tipo di immagine che si desidera impostare, in base al tipo di originale.

4

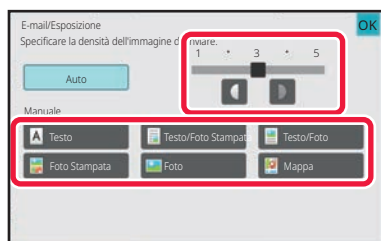

Toccare   per regolare l'esposizione.

Al termine della procedura di impostazione, toccare .



Se è selezionata l'opzione [Auto], quando si modifica l'esposizione il tipo di immagine dell'originale viene automaticamente impostato su [Testo/Foto Stampata].



MODIFICA DELLA RISOLUZIONE

Impostazione della risoluzione.

Come selezionare la risoluzione

Per originali con testo normale, la risoluzione 200 x 200 dpi produce un'immagine sufficientemente leggibile. Per le fotografie e le illustrazioni, un'impostazione ad alta risoluzione (600 x 600 dpi, etc.) produrrà un'immagine nitida. Tuttavia, un'impostazione con risoluzione alta determinerà un file grande e se il file è troppo grande, la trasmissione potrebbe non essere possibile. In tale caso, ridurre il numero di pagine digitalizzate o adottare altre misure per ridurre la dimensione del file.

[MODIFICA DEL FORMATO IN MODALITÀ DI SCANSIONE O DI INSERIMENTO DATI \(pagina 6-89\)](#)

[MODIFICA DEL FORMATO IN MODALITÀ INTERNET FAX \(pagina 6-95\)](#)

[IMPOSTAZIONE DEL FORMATO DI INVIO DELL'IMMAGINE \(pagina 6-84\)](#)



Quando si utilizza l'alimentatore automatico dei documenti, non è possibile modificare la risoluzione dopo l'avvio della scansione. Se invece in Altri è selezionata l'opzione "Prepar.lavoro", è possibile modificare la risoluzione ogni volta che si inserisce una nuova serie di originali.



- Quando si utilizza il piano documenti per la scansione di originali composti da più pagine, è possibile modificare l'impostazione della risoluzione a ogni cambio di pagina.
- La risoluzione per la modalità Internet Fax viene configurata nelle impostazioni di sistema.
[Impostazioni Internet-Fax \(pagina 10-133\)](#)

1

Toccare il tasto [Dettagli] per passare alla modalità normale.

[MODALITÀ SEMPLIFICATA \(EASY\) \(pagina 6-8\)](#)

2

Toccare il tasto [Risoluzione].

3

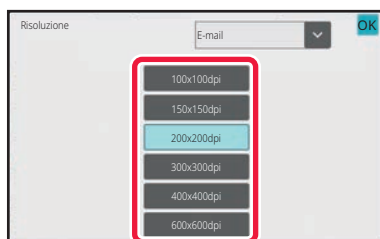

Toccare il tasto corrispondente alla risoluzione desiderata.

Al termine della procedura di impostazione, toccare **OK**.



- Non è selezionabile se sono inclusi indirizzi Internet Fax.
- Se si utilizza una combinazione di destinazioni con modalità diverse, toccare  per passare da una modalità all'altra e impostare la risoluzione in ogni modalità. Tuttavia, FTP/Desktop e Cartella rete vengono impostate sulla stessa modalità.
- Se il formato file in [Formato File] è impostato su [PDF comp.], questo imposterà la risoluzione definita in "Impost. risoluzione PDF compatti" nelle impostazioni di sistema.



MODIFICA DEL FORMATO IN MODALITÀ DI SCANSIONE O DI INSERIMENTO DATI

Al momento della trasmissione è possibile cambiare il formato di file (tipo di file e modalità/rapporto di compressione) per l'invio di un'immagine digitalizzata. Inoltre, se gli originali digitalizzati sono suddivisi in più file, è possibile modificare il numero di pagine per file.



Il tipo di file della modalità [B/N] è collegato al tipo di file della modalità [Colore/Scala di grigi]. Non è possibile impostare separatamente il tipo di file per le singole modalità.

Se si seleziona [JPEG] per la modalità [Colore/Scala di grigi], per la modalità [TIFF] viene automaticamente selezionato il tipo di file [B/N].

Combinazioni di formati di file

Scheda [Colore/Scala di grigi]	Scheda [B/N]
PDF*1	PDF*1
PDF comp.*1	PDF*1
PDF compatto (ultra dettagliato)*1	PDF*1
PDF/A-1a*1, 2	PDF/A-1a*1, 2
PDF/A-1b*1, 2	PDF/A-1b*1, 2
PDF/A*1, 3	PDF/A*1, 3
PDF compatto/A-1a*1, 2	PDF/A-1a*1, 2
PDF compatto/A-1b*1, 2	PDF/A-1b*1, 2
PDF compatto/A	PDF/A*1, 3
PDF compatto/A-1a (ultra dettagliato)*1, 2	PDF/A-1a*1, 2
PDF compatto/A-1b (ultra dettagliato)*1, 2	PDF/A-1b*1, 2
PDF compatto/A (ultra dettagliato)*1, 3	PDF/A*1, 3
Criptare PDF*1	Criptare PDF*1
Crittografia/PDF compatto*1	Criptare PDF*1
Crittografia/PDF compatto (ultra dettagliato)*1	Criptare PDF*1
TIFF	TIFF
JPEG	TIFF
XPS	XPS
TXT(UTF-8)*2	TXT(UTF-8)*2
RTF*2	RTF*2
DOCX*2	DOCX*2
XLSX*2	XLSX*2
PPTX*2	PPTX*2

*1 Se si seleziona il formato file PDF (anche crittografato o ad alta compressione), è possibile utilizzare Compressione Flate per ridurre le dimensioni del file.

*2 Questo elemento non è visualizzato quando [Disabilita] è configurato nelle impostazioni di sistema.

*3 Questo elemento non è visualizzato quando [Disabilita] è configurato nelle impostazioni di sistema.



- Il formato di file per l'invio di un'immagine digitalizzata viene specificato al momento della memorizzazione della destinazione in un tasto a sfioramento, ma può essere modificato al momento della trasmissione.
- Se è impostato un formato di file [PDF/Encry.], durante la scansione viene visualizzata la schermata di immissione della password. Immettere una password che non superi i 32 caratteri.



Se si specifica l'opzione [PDF/Alto Comp] nel formato di file [Colore/Scala di grigi], tenere presente quanto segue.

- Quando si esegue una trasmissione broadcast a un indirizzo in cui è specificato [PDF/Alto Comp], tutti i file per lo scanner verranno inviati come file PDF compatti.
- Quando si esegue una trasmissione broadcast a un indirizzo in cui sono specificati [PDF/Alto Comp] e [PDF/Compatto/U-Fine], tutti i file per lo scanner verranno inviati in formato PDF compatto (ultra fine).
- Se è specificato il formato [PDF/Alto Comp], la risoluzione non può essere modificata in modalità di scansione. È impostata la risoluzione definita in "Impost. risoluzione PDF compatti" nelle impostazioni di sistema.
- Se è impostata l'opzione [PDF/Alto Comp] quando è specificata un'impostazione di risoluzione in modalità di scansione (o in un'altra modalità), l'impostazione di risoluzione viene annullata. Per la trasmissione viene utilizzata la risoluzione del formato PDF compatto.
- Quando l'opzione [PDF/Alto Comp] è selezionata,, non è possibile modificare l'impostazione [Risoluzione] durante l'attesa dell'originale successivo o in [Cambia impost.], nelle impostazioni di preparazione dei lavori.
- Se è impostata l'opzione [PDF/Alto Comp] quando in modalità di scansione (o in un'altra modalità) è specificato un tipo di originale, l'impostazione [Foto] verrà modificata in [Testo/Foto] e [Mappa] verrà modificata in [Testo/Foto Stampata].
- La condizione dell'originale potrebbe impedire alla funzione OCR di riconoscere correttamente alcuni caratteri e grafici, con eventuali omissioni o caratteri riprodotti in modo errato.
- Non è garantito che la funzione OCR riproduca completamente tutti i caratteri, grafici o altri contenuti di un originale digitalizzato.

Compressione Flate

Dopo aver compresso un file PDF con la compressione JPEG, questa funzione comprime il file mediante una compressione lossless per ridurre ulteriormente le dimensioni di un modico valore. Se i dati contengono una notevole quantità di colori a tinta unita, l'efficacia della compressione aumenta.

Quando si invia un file PDF, Compressione Flate comporta una maggiore riduzione delle dimensioni rispetto ai metodi convenzionali.

Se il programma di visualizzazione PDF del destinatario non supporta Compressione Flate, il destinatario potrebbe non essere in grado di visualizzare il file. In questo caso, è possibile disabilitare Compressione Flate.



Per abilitare Compressione Flate

Abilitare o disabilitare Compress. Flate in [Impostazioni di sistema] → [Impostazioni Invio Immagine] → [Impostazioni di scansione] → [Impostazioni Condizioni] → [Opzioni compr. PDF] in "Impostazioni (amministratore)".

1

Toccare il tasto [Formato File].

Se si è in modalità di inserimento dati, iniziare dal punto 5.

2

Toccare il tasto [Colore/Scala di grigi] o [B/N].



- Il formato di file per la modalità [B/N] è il formato impostato nel momento in cui si tocca il tasto [B/N Avvio].
- Il formato di file per la modalità [Colore/Scala di grigi] è il formato impostato nel momento in cui si tocca il tasto [Colore Avvio].
- Quando è selezionata la modalità [Colore/Scala di grigi] di grigi, vengono visualizzate le caselle di controllo [Compatto] e [U-Fine]. Per evitare deterioramenti della qualità delle immagini e ridurre le dimensioni del file da trasmettere, selezionare PDF compatto. Selezionare [U-Fine] solo se si seleziona PDF compatto.



3

Toccare il tasto corrispondente al tipo di file desiderato.

Al termine della procedura di impostazione, toccare **OK**.

Se si seleziona il tasto [B/N]

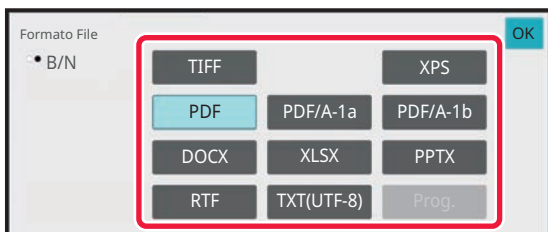

Se si seleziona il tasto [Colore/Scala di grigi]

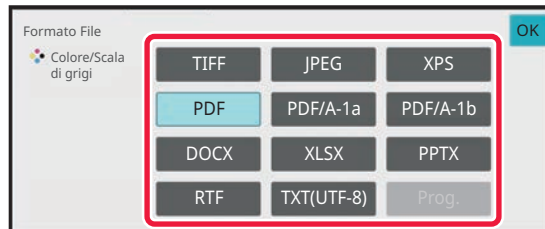

Quando [Disattivazione OCR] è configurato nelle impostazioni di sistema.

Se si seleziona il tasto [B/N]

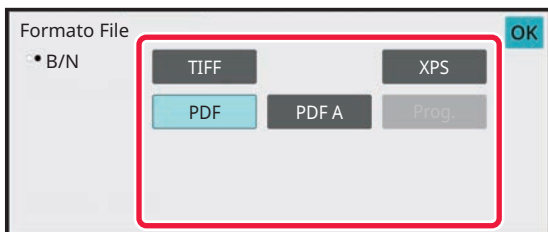

Se si seleziona il tasto [Colore/Scala di grigi]

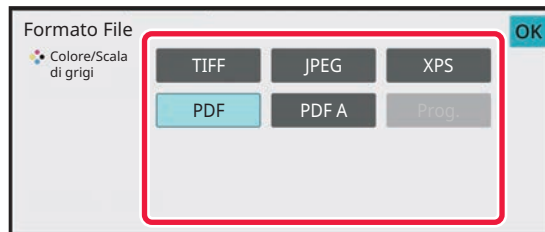

4

Per abilitare l'OCR, selezionare la casella di controllo [OCR] () quindi toccare [Impostazione OCR].

Al termine della procedura di impostazione toccare (**OK**).

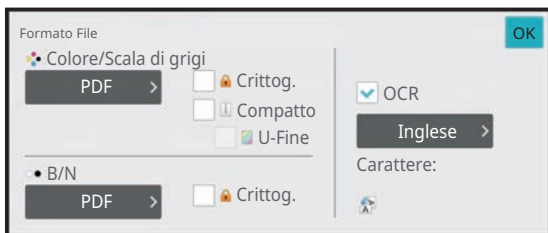



- Questa procedura non può essere utilizzata se [Disattivazione OCR] è configurato nelle impostazioni di sistema. Passare al punto successivo.
- Se si seleziona "Form. Lun." per l'originale, non è possibile utilizzare [OCR].
- Selezionare la lingua di scansione nelle impostazioni della lingua. È possibile selezionare le seguenti lingue. Giapponese, Inglese, Spagnolo, Francese, Germania, Italiano, Olandese, Svedese, Norvegese, Finlandese, Danese, Ungherese, Ceco, Polacco, Russo, Greco, Portoghese, Turco, Slovacco, Catalano, Cinese semplificato, Cinese Tradizionale, Coreano
- Se si seleziona [RTF], [DOCX], [XLSX] o [PPTX] come formato di file, è possibile impostare il carattere del testo di output.
- Se si seleziona la casella di controllo [Rileva direz. immag.] () , viene rilevato l'orientamento dell'originale e l'immagine viene ruotata prima della trasmissione.
- Se si seleziona la casella di controllo [Auto estraz. nome file] () , nel nome del file viene inclusa una stringa di testo ricavata dal file. Se si imposta un nome del file, questo viene utilizzato per la trasmissione.
- È possibile impostare la precisione del riconoscimento OCR in [Precisione OCR]. Selezionare [Auto] o [Enfasi testo]. Se si seleziona [Enfasi testo], la precisione di lettura dei caratteri viene aumentata prima della scansione. Se si seleziona [Enfasi testo], la precisione di lettura di grafici e tabelle potrebbe diminuire. Cambiare l'impostazione solo se si desidera aumentare la precisione in particolare per le aree di testo.
- Quando l'originale viene digitalizzato mentre è storto, è presente una funzione che regola automaticamente la distorsione.

[REGOLAZIONE AUTOMATICA DEI DATI DIGITALIZZATI STORTI \(REGOLAZIONE INCLINAZIONE\) \(pagina 6-150\)](#)

5

Per selezionare più impostazioni dettagliate, toccare il tasto [Dettagli] per passare in modalità normale.

[MODALITÀ SEMPLIFICATA \(EASY\) \(pagina 6-8\)](#)

6

Toccare il tasto [Formato File].

7

Toccare la scheda [Colore/Scala di grigi] o la scheda [B/N] e selezionare la modalità di formato per la scansione.



- L'impostazione del formato per la modalità [B/N] è il formato di file con la modalità colore impostata su [Mono2].
- L'impostazione del formato per la modalità [Colore/Scala di grigi] è il formato di file con la modalità colore impostata su [Tutti i colori] o [Scala di grigi].



8

Toccare il tasto corrispondente al tipo di file desiderato.

Se si seleziona il tasto [B/N]

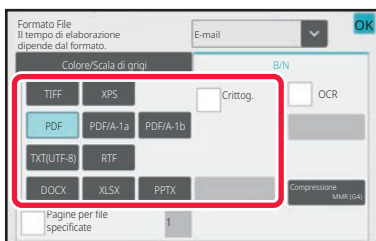

Se si seleziona il tasto [Colore/Scala di grigi]

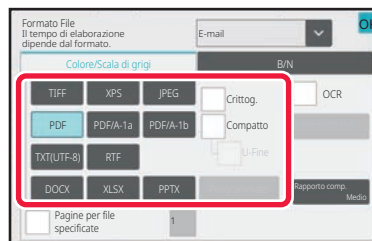
**Quando [Disattivazione OCR] è configurato nelle impostazioni di sistema.**

Se si seleziona il tasto [B/N]

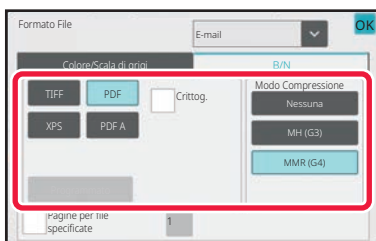

Se si seleziona il tasto [Colore/Scala di grigi]

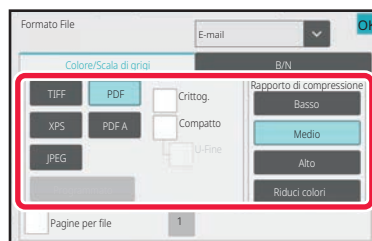

- Quando è selezionata la modalità [Colore/Scala di grigi] di grigi, vengono visualizzate le caselle di controllo [Compatto] e [U-Fine].. Per evitare deterioramenti della qualità delle immagini e ridurre le dimensioni del file da trasmettere, selezionare PDF compatto. Selezionare [U-Fine] solo se si seleziona PDF compatto.
- Toccare [Regolaz inclinazione originale] sul pannello operativo per correggere automaticamente la distorsione del documento.

[REGOLAZIONE AUTOMATICA DEI DATI DIGITALIZZATI STORTI \(REGOLAZIONE INCLINAZIONE\) \(pagina 6-150\)](#)

9

Toccare il tasto [Modo Compressione] o [Rapporto di compressione].

Questa procedura non può essere utilizzata se [Disattivazione OCR] è configurato nelle impostazioni di sistema. Passare al punto successivo.



10

Toccare il tasto Compressione o Rapporto di compressione.

Se si seleziona il tasto [B/N]

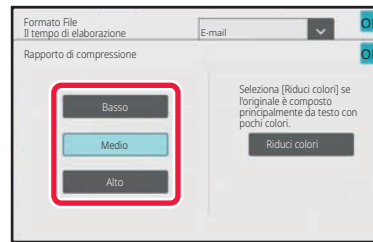

Se si seleziona il tasto [Colore/Scala di grigi]

**Quando [Disattivazione OCR] è configurato nelle impostazioni di sistema.**

Se si seleziona il tasto [B/N]

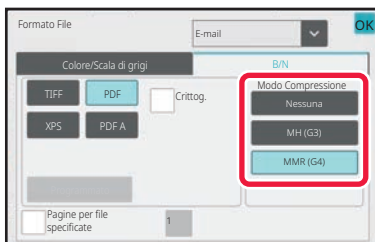

Se si seleziona il tasto [Colore/Scala di grigi]

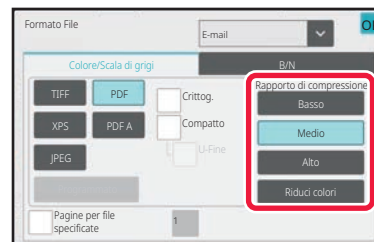

- Nella scheda [Colore/Scala di grigi], [Riduci colori] è un formato file che riduce la dimensione dei dati limitando il numero di colori e ombre.
- Al termine della procedura di impostazione, toccare **OK**.

11

Per modificare il numero di pagine per file, impostare la casella di controllo [Pagine per file specificate] su , quindi utilizzare i tasti numerici per specificare il numero di pagine per file.

- Se la casella di controllo [Pagine per file specificate] è contrassegnata con , viene creato un file per ciascun numero di pagine sulla destra. Rimuovendo il segno di spunta, viene creato un file per tutte le pagine.
- Quando l'opzione [Pagine per file specificate] è selezionata, ai nomi dei file creati vengono aggiunti numeri consecutivi.
- Quando è selezionata l'opzione [JPEG] per il tipo di file, viene creato un file per ogni pagina. Per questo motivo, la casella [Pagine per file specificate] non viene visualizzata.



MODIFICA DEL FORMATO IN MODALITÀ INTERNET FAX

Il formato per la modalità Internet Fax viene configurato nelle impostazioni di sistema.

[Impostazioni Internet-Fax \(pagina 10-133\)](#)

MODIFICA DELLA MODALITÀ COLORE

È possibile modificare la modalità colore utilizzata per la scansione dell'originale.

In modalità semplificata (Easy)

Toccare il tasto [B/N Avvio] o [Colore Avvio] per avviare la scansione dell'originale.



Per definire le impostazioni che devono essere utilizzate in seguito alla selezione di ciascun tasto, selezionare di impostazione (amministratore) - [Impostazioni di sistema] → [Impostazioni Invio Immagine] → [Impostazioni di scansione] → [Impostazione stato iniziale] → [Impost. Easy Scan].

In modalità normale

Modalità	Metodo di scansione
Auto	La macchina determina se l'originale è a colori o in bianco e nero e seleziona automaticamente la scansione a colori o in bianco e nero (Mono2 o Scala di grigi).
Tutti i colori	L'originale viene digitalizzato a colori. Questa modalità è la più adatta per gli originali a colori (ad esempio, i cataloghi).
Mono2	I colori dell'originale vengono digitalizzati in bianco e nero. Questa modalità è la più adatta agli originali di solo testo.
Scala gr.	I colori dell'originale vengono digitalizzati in bianco e nero come tonalità di grigio (scala di grigi).



Questa funzione è incompatibile con la modalità Internet fax.

1

Toccare il tasto [Dettagli] per passare alla modalità normale.

[MODALITÀ SEMPLIFICATA \(EASY\) \(pagina 6-8\)](#)

2

Toccare il tasto [Mod. colore].



3



Toccare il tasto corrispondente alla modalità di colore desiderata per l'originale.



Se si utilizza una combinazione di destinazioni con modalità diverse, toccare  per selezionare una modalità di invio (E-mail, DeskTop/FTP o Inserim. Dati) per impostare la modalità colore per ogni modalità.

4

Toccare il tasto [Scala di grigi] o [Mono2] per impostare la modalità B/N per la selezione automatica del colore.

Specificare se per la scansione di originali in bianco e nero si desidera utilizzare la modalità Mono2 o Scala di grigi. Se è impostato il formato di file JPEG, la scansione verrà eseguita in scala di grigi. Al termine della procedura di impostazione, toccare .



La modalità B/N può essere impostata solo se nell'impostazione della modalità colore (al punto 3) viene selezionato il tasto [Auto].

DEFINIZIONE AUTOMATICA DELLE IMPOSTAZIONI DI SCANSIONE (IMP. AUTO)

Affinché vengano automaticamente caricate le impostazioni di scansione adatte all'originale, toccare il tasto [Imp. auto] nella schermata di base della modalità semplificata (Easy).

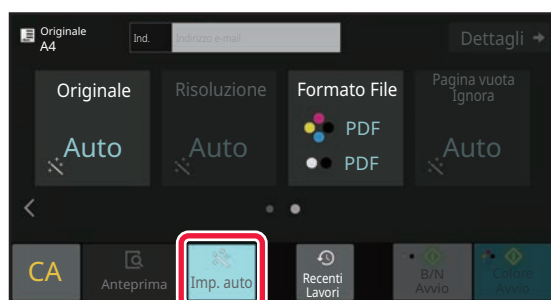

Le seguenti funzioni vengono impostate automaticamente.

- Orientamento immagine*¹
- 1 Facciata/2 Facciate*¹
- Risoluzione
- Salta pagine vuote
- Rilevamento automatico mono2/scala di grigi
- Regolazione automatica della distorsione dell'originale
- Scansione bigl. vis.*²
- Rilevamento automatico del formato originale*²
- Rilevamento automatico del rapporto di compressione

Ogni valore/parametro di configurazione della funzione può essere modificato in modalità di impostazione.



*1 Quando la funzione OCR è abilitata.

*2 Quando si utilizza l'alimentatore automatico dei documenti



- Se è stato abilitato "Imp. auto", le funzioni in grigio non possono essere abilitate.
- Se si seleziona un indirizzo Internet Fax, non è possibile abilitare "Imp. auto".



CONTROLLO DELL'IMMAGINE DA TRASMETTERE

Controllare l'immagine da inviare sul pannello a sfioramento prima della trasmissione.

È possibile toccare il tasto [Anteprima] per controllare l'anteprima di un'immagine prima di inviarla.

Poiché è possibile regolare l'esposizione e la risoluzione per la scansione dell'originale durante il suo controllo nella schermata di anteprima, è possibile inviare un originale di qualità migliore alla destinazione.



- A seconda delle dimensioni dei dati da trasmettere, parte dell'immagine di anteprima potrebbe non essere visualizzata nella schermata di anteprima sul pannello a sfioramento.
- Se per il formato dell'originale è impostato Form. Lun., la funzione di anteprima non è disponibile.



ALTRE FUNZIONI

MEMORIZZAZIONE DELLE OPERAZIONI DI SCANSIONE (PROGRAMMA)

Questa funzione consente di memorizzare varie impostazioni raggruppandole in modo da formare un programma. Il programma memorizzato può essere recuperato in modo semplice.

Si supponga, ad esempio, che una volta al mese sia necessario digitalizzare e inviare alle singole filiali alcuni documenti in formato A4 (8-1/2" x 11").

- A ciascuna filiale vengono inviati gli stessi documenti.
- Vengono trasmesse le singole pagine di un documento rilegato.
- Le macchie sui bordi dei documenti vengono cancellate prima della trasmissione.

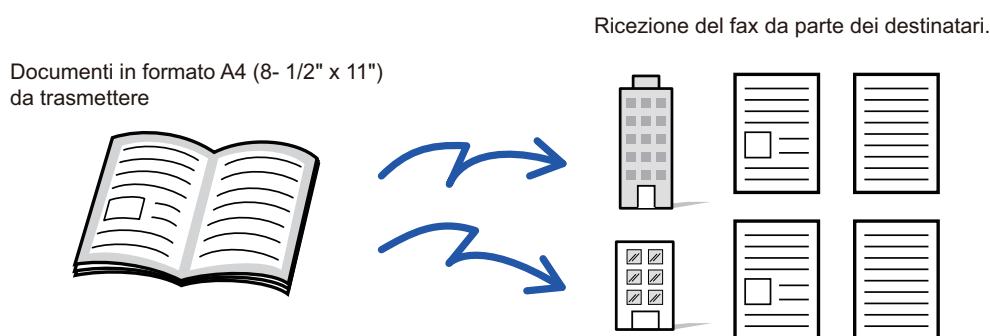

Quando un programma di lavoro non è memorizzato	Quando un programma lavoro è memorizzato
<p>Immettere l'indirizzo di ciascuna filiale.</p> <p>↓</p> <p>Selezionare la scansione modo libro.</p> <p>↓</p> <p>Specificare Cancellazione.</p> <p>↓</p> <p>Toccare il tasto [Avvio]. Eseguire la scansione e la trasmissione dell'originale.</p>	<p>Toccare il tasto di un programma memorizzato.</p> <p>↓</p> <p>Toccare il tasto [Avvio]. Eseguire la scansione e la trasmissione dell'originale.</p>
<p>L'invio mensile dei documenti richiede molto tempo in quanto è necessario selezionare le impostazioni sopraindicate. Inoltre, sono possibili errori occasionali durante la selezione delle impostazioni.</p>	<p>Quando si memorizza un programma, le impostazioni vengono selezionate con facilità toccando il tasto del programma. Inoltre, poiché la trasmissione viene eseguita con le impostazioni memorizzate, si evita qualsiasi potenziale errore.</p>



Per configurare un programma:

Toccare [Registraz. Programma] sul pannello operativo visualizzato in tutte le schermate delle modalità.



- Le impostazioni memorizzate in un programma vengono conservate anche dopo l'utilizzo del programma per la trasmissione. È possibile utilizzare più volte le stesse impostazioni per eseguire la trasmissione.
- I contenuti seguenti non possono essere memorizzati in un programma:
 - File Rapido
 - File
 - Cambi di pagina e cancellazioni non specificate durante l'anteprima
 - Rispondere a/Aggiungere "Rispondi a" al CC
 - Nome Proprio
 - Sign E-mail
 - Encrypt E-mail
- È possibile memorizzare fino a 48 programmi.
- È possibile memorizzare fino a 500 destinazioni in un unico programma.
- Quando si registra un programma, se il nome del soggetto o il nome file usa il testo preimpostato nel sistema, cambiando quest'ultimo nelle impostazioni di sistema, il programma richiamerà il nome del soggetto e il nome file modificati. (Se il testo preimpostato registrato nel programma viene eliminato, il nome del soggetto e il nome file saranno vuoti.)



Questa funzione non può essere utilizzata in modalità di inserimento dati.

1

Toccare il tasto [Dettagli] per passare alla modalità normale.

[MODALITÀ SEMPLIFICATA \(EASY\) \(pagina 6-8\)](#)

2

Posizionare l'originale e toccare [Richiamo programma] sul pannello operativo.

A seconda della funzione memorizzata nel programma, posizionare l'originale nel vassoio dell'alimentatore automatico dei documenti o sul piano documenti.

[ALIMENTATORE AUTOMATICO DEI DOCUMENTI \(pagina 1-40\)](#)

[LASTRA DI ESPOSIZIONE \(pagina 1-46\)](#)

3

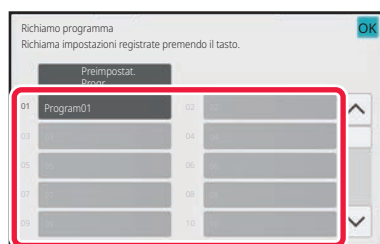

Toccare il tasto corrispondente al programma desiderato.

Viene visualizzata la schermata della modalità normale al momento della registrazione del programma. Se la registrazione è avvenuta in altre modalità, cambiare lo schermo.

4

Se necessario, configurare altre impostazioni.



Alcune impostazioni non possono essere aggiunte, in base al contenuto del programma richiamato.



5

Toccare il tasto [Avvio] per avviare la scansione dell'originale.

- Verrà emesso un segnale acustico per indicare che la scansione e la trasmissione sono terminate.
- Quando l'originale è stato posizionato sul piano documenti, digitalizzare una pagina alla volta. Al termine della scansione, posizionare l'originale successivo e toccare il tasto [Avvio]. Ripetere fino al termine della scansione di tutte le pagine, quindi toccare il tasto [Fine Lettura].



È possibile toccare il tasto [Anteprima] per controllare l'anteprima di un'immagine prima di inviarla. Per ulteriori informazioni, vedere "[CONTROLLO DELL'IMMAGINE DA TRASMETTERE \(pagina 6-98\)](#)".



SCANSIONE E INVIO DI PIÙ ORIGINALI CONTEMPORANEAMENTE

INVIO DI DUE PAGINE COME PAGINA SINGOLA (N SU 1)

È possibile ridurre due pagine originali allo stesso formato e inviarle come una singola pagina. Questa funzione è utile quando il numero di pagine originali è elevato e si desidera ridurre il numero delle pagine inviate.

Nel caso del formato standard (A4 (8-1/2" x 11"), B5 o A5 (5-1/2" x 8-1/2")), le pagine originali vengono digitalizzate sia dall'alimentatore a passata singola sia dal piano documenti.

Originale con orientamento verticale

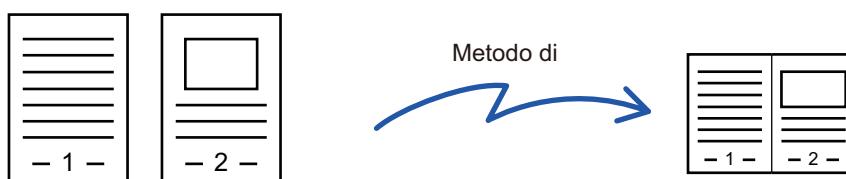

Originale con orientamento orizzontale

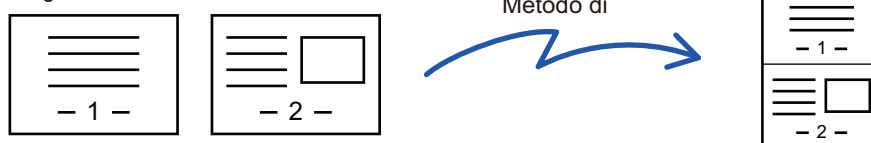

- Questa funzione non è compatibile con le modalità di scansione o di inserimento dati.
- L'opzione N su 1 è disponibile solo per gli originali in formato A4 (8-1/2" x 11") B5 o A5 (5-1/2" x 8-1/2").
- La trasmissione non è possibile con un formato più piccolo del formato originale.
- Quando il formato di scansione dell'originale è specificato con valori numerici, non è possibile usare questa funzione.
- Non è possibile usare questa funzione insieme alla funzione Scansione Modo Libro o Formato Biglietto.

1

Posizionare l'originale.

Posizionare l'originale nel vassoio dell'alimentatore automatico dei documenti oppure sul piano documenti. Quando in modalità fax, dopo aver completato questa procedura, procedere con il punto 3.

[ALIMENTATORE AUTOMATICO DEI DOCUMENTI \(pagina 1-40\)](#)

[LASTRA DI ESPOSIZIONE \(pagina 1-46\)](#)

2

Toccare il display delle modalità per passare alla schermata iniziale della modalità Internet Fax.

[CAMBIO DI MODALITÀ \(pagina 2-11\)](#)



3

Specificare la destinazione.

[RICHIAMO DI UNA DESTINAZIONE DA UNA RUBRICA \(pagina 6-35\)](#)
[VISUALIZZAZIONE DI UN ELENCO DI DESTINAZIONI SELEZIONATE \(pagina 6-38\)](#)
[USO DI UN NUMERO DI RICERCA PER RICHIAMARE UNA DESTINAZIONE \(pagina 6-40\)](#)
[IMMISSIONE MANUALE DELL'INDIRIZZO \(pagina 6-41\)](#)
[IMPOSTAZIONE DI UNA CARTELLA DI RETE \(pagina 6-42\)](#)
[RICHIAMO DI UNA DESTINAZIONE DA UNA RUBRICA GLOBALE \(pagina 6-44\)](#)
[RECUPERO DI UNA DESTINAZIONE DA UNA RUBRICA MOBILE \(pagina 6-46\)](#)
[USO DI UN LOG DI TRASMISSIONE PER RIPETERE L'INVIO \(pagina 6-48\)](#)

Quando in modalità fax, inserire il numero di destinazione.

[IMMISSIONE DI UN NUMERO DI DESTINAZIONE TRAMITE I TASTI NUMERICI \(pagina 5-14\)](#)
[RICHIAMO DI UNA DESTINAZIONE DA UNA RUBRICA \(pagina 5-15\)](#)
[USO DI UN NUMERO DI RICERCA PER RICHIAMARE UNA DESTINAZIONE \(pagina 5-18\)](#)
[RICHIAMO DI UNA DESTINAZIONE DA UNA RUBRICA GLOBALE \(pagina 5-19\)](#)
[RECUPERO DI UNA DESTINAZIONE DA UNA RUBRICA MOBILE \(pagina 5-21\)](#)
[USO DI UN LOG DI TRASMISSIONE PER RIPETERE L'INVIO \(pagina 5-23\)](#)

4

Toccare il tasto [Altri], quindi il tasto [N su 1].

Sull'icona verrà visualizzato un segno di spunta.

Al termine della procedura di impostazione toccare il tasto [Indietro].

**Per annullare l'impostazione di N su 1**

Toccare il tasto [N su 1] per deselectionarlo.

5

Toccare il tasto [Originale].

6

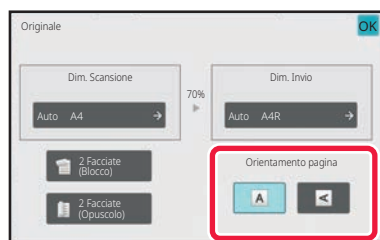
**Toccare il tasto [Orientamento immagine] corrispondente all'orientamento dell'immagine originale.**

Se l'impostazione non è corretta, non è possibile trasmettere un'immagine adeguata.

Al termine della procedura di impostazione, toccare **OK**.



7

Toccare il tasto [Avvio] per avviare la scansione dell'originale.

- Se nel vassoio dell'alimentatore di documenti sono state inserite le pagine dell'originale, tutte le pagine saranno digitalizzate.
- Verrà emesso un segnale acustico per indicare che la scansione e la trasmissione sono terminate.
- Quando l'originale è stato posizionato sul piano documenti, digitalizzare una pagina alla volta. Al termine della scansione, posizionare l'originale successivo e toccare il tasto [Avvio]. Ripetere la procedura fino al termine della scansione di tutte le pagine, quindi premere il tasto [Fine Lettura]. Verrà emesso un segnale acustico per indicare che la scansione e la trasmissione sono terminate.



È possibile toccare il tasto [Anteprima] per controllare l'anteprima di un'immagine prima di inviarla. Per maggiori informazioni, vedere "[CONTROLLO DELL'IMMAGINE DA TRASMETTERE \(pagina 6-98\)](#)" (Quando in modalità fax, "[CONTROLLO DELL'IMMAGINE DA TRASMETTERE \(pagina 5-32\)](#)").

Toccare il tasto [Cambia impost.] nella schermata di conferma alla fine della scansione per modificare l'esposizione, la risoluzione, il formato di scansione e di invio. Tuttavia, durante la scansione di ogni pagina pari dell'originale verrà modificata solo l'esposizione.



SCANSIONE DI ORIGINALI CON FORMATI DIVERSI (ORIG. FORMATI MISTI)

È possibile eseguire contemporaneamente la scansione di originali di diversi formati, ad esempio quando originali in formato B4 (8-1/2" x 14") vengono mischiati a originali in formato A3 (11" x 17").

Durante la scansione, la macchina rileva automaticamente il formato di ciascun originale e utilizza la carta adatta a tale formato.



Questa funzione può essere utilizzata solo con le combinazioni di formati degli originali indicate di seguito.

- A3 e B4, A3 e B5, B4 e A4, A4 e B5
- A4R e B5, B4 e A4R, B4 e A5, B5 e A5
- A3, B4 e A4R, A3, B4 e A5, A3, A4R e B5, A3, B5 e A5, B4, A4R e A4, B4, A4 e A5, A4, A4R e B5, A4, B5 e A5
- B4, A4R e B5R, B4, B5R e A5, A4R, B5R e B5, B5, B5R e A5
- 11" x 17" e 8-1/2" x 14", 11" x 17" e 8-1/2" x 13", 11" x 17" e 5-1/2" x 8-1/2"

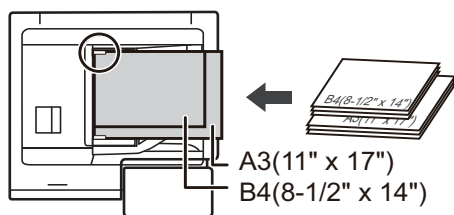

- La scansione con formati misti non è possibile quando è abilitato "Impostazioni (amministratore)" - [Impostazioni di sistema] → [Impostazioni comuni] → [Controllo Periferica] → [Impostazioni Condizioni] o [Abilita/disabilita impostazioni] → [Disabilitazione alimentatore originali].
- Se è selezionata l'opzione Originali di formati vari, non è possibile specificare un formato di scansione dell'originale.
- Dopo la selezione del formato di scansione dell'originale non è possibile specificare Originali di formati vari.
- Non è possibile usare la funzione di rotazione se è abilitata la funzione Originali di formati vari.
- Questa funzione non è disponibile se [Impostazioni di sistema] → [Impostazioni comuni] → [Controllo Periferica] → [Impostazioni Condizioni] → [Impostazione Rilevatore Formato Originale] è impostato su "AB-3" in "Impostazioni (amministratore)".

1

Collocare gli originali nel vassoio dell'alimentatore automatico dei documenti.

Inserire gli originali con tutti gli angoli allineati nell'angolo inferiore sinistro dell'alimentatore automatico dei documenti. Quando in modalità fax, dopo aver completato questa procedura, procedere con il punto 3.

[ALIMENTATORE AUTOMATICO DEI DOCUMENTI \(pagina 1-40\)](#)

2

Toccare il display delle modalità per passare alla schermata iniziale di ciascuna modalità.

[CAMBIO DI MODALITÀ \(pagina 2-11\)](#)



3

Specificare la destinazione.

[RICHIAMO DI UNA DESTINAZIONE DA UNA RUBRICA \(pagina 6-35\)](#)

[VISUALIZZAZIONE DI UN ELENCO DI DESTINAZIONI SELEZIONATE \(pagina 6-38\)](#)

[USO DI UN NUMERO DI RICERCA PER RICHIAMARE UNA DESTINAZIONE \(pagina 6-40\)](#)

[IMMISSIONE MANUALE DELL'INDIRIZZO \(pagina 6-41\)](#)

[IMPOSTAZIONE DI UNA CARTELLA DI RETE \(pagina 6-42\)](#)

[RICHIAMO DI UNA DESTINAZIONE DA UNA RUBRICA GLOBALE \(pagina 6-44\)](#)

[RECUPERO DI UNA DESTINAZIONE DA UNA RUBRICA MOBILE \(pagina 5-21\)](#)

[USO DI UN LOG DI TRASMISSIONE PER RIPETERE L'INVIO \(pagina 6-48\)](#)

Quando in modalità fax, inserire il numero di destinazione.

[IMMISSIONE DI UN NUMERO DI DESTINAZIONE TRAMITE I TASTI NUMERICI \(pagina 5-14\)](#)

[RICHIAMO DI UNA DESTINAZIONE DA UNA RUBRICA \(pagina 5-15\)](#)

[USO DI UN NUMERO DI RICERCA PER RICHIAMARE UNA DESTINAZIONE \(pagina 5-18\)](#)

[RICHIAMO DI UNA DESTINAZIONE DA UNA RUBRICA GLOBALE \(pagina 5-19\)](#)

[RECUPERO DI UNA DESTINAZIONE DA UNA RUBRICA MOBILE \(pagina 5-21\)](#)

[USO DI UN LOG DI TRASMISSIONE PER RIPETERE L'INVIO \(pagina 5-23\)](#)

4

Toccare il tasto [Orig. formati misti]. In alternativa, toccare il tasto [Altri] e quindi il tasto [Orig. formati misti].

Sull'icona verrà visualizzato un segno di spunta.

Al termine della procedura di impostazione toccare il tasto [Indietro].



In caso di originali di formati misti, impostare l'opzione "Originale" su "Auto".



Per annullare l'impostazione dell'opzione Originali di formati vari

Toccare il tasto [Orig. formati misti] per deselectionarlo.

5

Toccare il tasto [Avvio] per avviare la scansione dell'originale.

Verrà emesso un segnale acustico per indicare che la scansione e la trasmissione sono terminate.



Toccare il tasto [Anteprima] per controllare l'anteprima di un'immagine prima di inviare un fax. Per maggiori informazioni, vedere "[CONTROLLO DELL'IMMAGINE DA TRASMETTERE \(pagina 6-98\)](#)" (Quando in modalità fax, "[CONTROLLO DELL'IMMAGINE DA TRASMETTERE \(pagina 5-32\)](#)"). Tuttavia, non è possibile modificare le impostazioni di questa funzione nella schermata di anteprima.



SCANSIONE DI ENTRAMBI I LATI DI UN BIGLIETTO COME PAGINA SINGOLA (FORMATO BIGLIETTO)

È possibile inviare i lati anteriore e posteriore di un biglietto su un'unica pagina, senza doverli inviare separatamente.

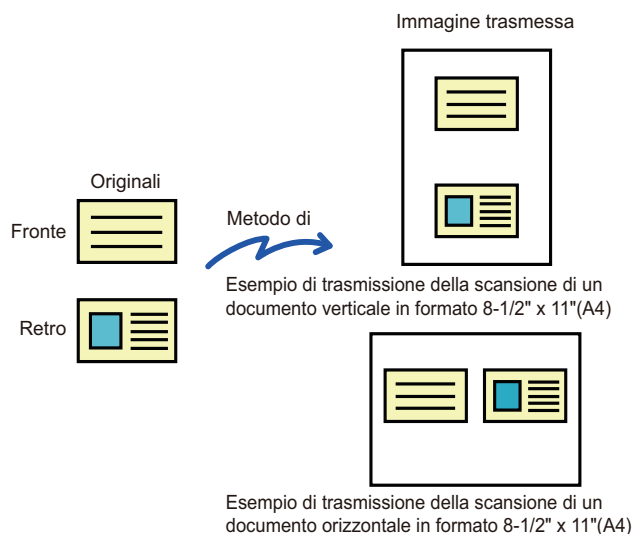

- Se il formato di scansione ha dimensioni superiori a quelle del formato di invio, si verificherà un errore di invio.
- Il rapporto non può essere specificato e non è possibile selezionare la funzione "Impostazione Invio Rotazione".

1

Collocare un biglietto con il lato da acquisire rivolto verso il basso sul piano documenti.

Quando in modalità fax, dopo aver completato questa procedura, procedere con il punto 3.

[LASTRA DI ESPOSIZIONE \(pagina 1-46\)](#)

2

Toccare il display delle modalità per passare alla schermata iniziale di ciascuna modalità.

[CAMBIO DI MODALITÀ \(pagina 2-11\)](#)



3

Specificare la destinazione.

- [RICHIAMO DI UNA DESTINAZIONE DA UNA RUBRICA \(pagina 6-35\)](#)
- [VISUALIZZAZIONE DI UN ELENCO DI DESTINAZIONI SELEZIONATE \(pagina 6-38\)](#)
- [USO DI UN NUMERO DI RICERCA PER RICHIAMARE UNA DESTINAZIONE \(pagina 6-40\)](#)
- [IMMISSIONE MANUALE DELL'INDIRIZZO \(pagina 6-41\)](#)
- [IMPOSTAZIONE DI UNA CARTELLA DI RETE \(pagina 6-42\)](#)
- [RICHIAMO DI UNA DESTINAZIONE DA UNA RUBRICA GLOBALE \(pagina 6-44\)](#)
- [RECUPERO DI UNA DESTINAZIONE DA UNA RUBRICA MOBILE \(pagina 5-21\)](#)
- [USO DI UN LOG DI TRASMISSIONE PER RIPETERE L'INVIO \(pagina 6-48\)](#)

Quando in modalità fax, inserire il numero di destinazione.

- [IMMISSIONE DI UN NUMERO DI DESTINAZIONE TRAMITE I TASTI NUMERICI \(pagina 5-14\)](#)
- [RICHIAMO DI UNA DESTINAZIONE DA UNA RUBRICA \(pagina 5-15\)](#)
- [USO DI UN NUMERO DI RICERCA PER RICHIAMARE UNA DESTINAZIONE \(pagina 5-18\)](#)
- [RICHIAMO DI UNA DESTINAZIONE DA UNA RUBRICA GLOBALE \(pagina 5-19\)](#)
- [RECUPERO DI UNA DESTINAZIONE DA UNA RUBRICA MOBILE \(pagina 5-21\)](#)
- [USO DI UN LOG DI TRASMISSIONE PER RIPETERE L'INVIO \(pagina 5-23\)](#)

4

Toccare il tasto [Altri], quindi il tasto [Formato Biglietto].

5

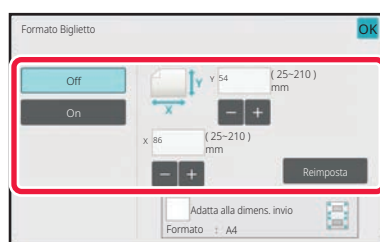

Toccare il tasto [On] e specificare il formato dell'originale secondo necessità.

Al termine della procedura di impostazione toccare prima il tasto **OK**, quindi il tasto [Indietro].



- Toccare le aree corrispondenti a larghezza e altezza, quindi immettere i rispettivi valori utilizzando i tasti numerici.
- Per impostare rapidamente il formato, specificare innanzitutto un valore di rapporto che si avvicina a quello desiderato utilizzando i tasti numerici, quindi regolarlo toccando i tasti [-] o [+].
- Per ingrandire o ridurre le immagini per adattarle alla carta sulla base del formato originale inserito, toccare il tasto [Adatta alla dimens. invio].
- Dopo aver selezionato l'impostazione Formato Biglietto, toccare il tasto [Originale] nella schermata di base per modificare il formato di scansione e di invio dell'originale. In tal caso, la schermata relativa a questo punto verrà visualizzata dopo aver toccato il tasto relativo al formato di scansione. Per la procedura di impostazione del formato di invio, vedere "[IMPOSTAZIONE DEL FORMATO DI INVIO DELL'IMMAGINE \(pagina 6-84\)](#)" (Quando in modalità fax, "[IMPOSTAZIONE DEL FORMATO DI INVIO DELL'IMMAGINE \(pagina 5-58\)](#)").



Per annullare le impostazioni Formato Biglietto

Toccare il tasto [Off].

6

Toccare il tasto [Avvio] ed eseguire la scansione del lato anteriore.

7

Posizionare un biglietto rivolto verso l'alto sul piano documenti, quindi toccare il tasto [Avvio] per eseguire la scansione del lato posteriore.



Prima di procedere alla scansione del retro del biglietto, toccare il tasto [Cambia impost.] sul pannello a sfioramento per modificare l'esposizione.

8

Toccare il tasto [Fine Lettura].



Se si continua con la scansione del lato anteriore del biglietto, è possibile toccare il tasto [Cambia impost.] per modificare esposizione, risoluzione, formato di scansione e di invio.



SCANSIONE SIMULTANEA DI PIÙ CARTOLINE, RICEVUTE O ALTRI ORIGINALI DI PICCOLE DIMENSIONI IN FILE SINGOLI (RITAGLIO MULTIPLO)

Questa funzione ritaglia e digitalizza automaticamente più cartoline, ricevute o altri originali di piccole dimensioni posizionati sul vetro di esposizione e crea dei file singoli.

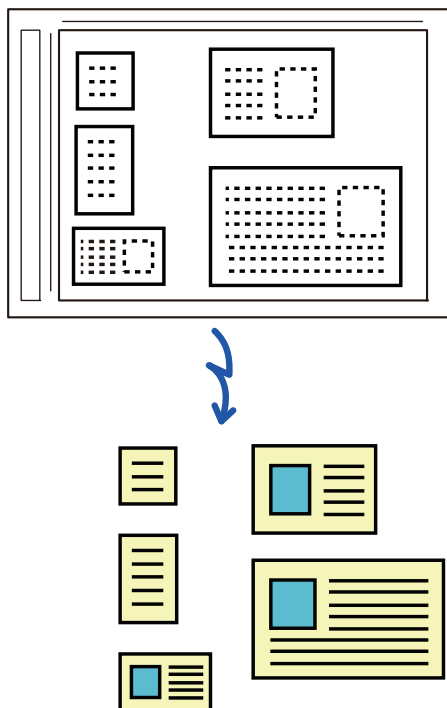

- Questa funzione può essere utilizzata insieme alle funzioni Scansione per e-mail, Scansione per FTP/desktop, Scansione su cartella di rete e Salvataggio su dispositivo di memoria esterno.
- Se è abilitata l'opzione Impostazioni di sistema - [Impostazioni Invio Immagine] → [Impostazioni di scansione] → [Impostazioni Condizioni] → [Se i dati superano la dimensione massima, saranno inviati in file multipli.] ed è impostato [Dimensione massima dati (E-mail)], l'e-mail sarà inviata senza essere suddivisa. Se l'e-mail trasmessa supera il limite, si verifica un errore di invio.

1

Posizionare gli originali multipli da digitalizzare sul piano documenti.

[LASTRA DI ESPOSIZIONE \(pagina 1-46\)](#)



Precauzioni per il posizionamento degli originali

- È possibile posizionare fino a 50 originali contemporaneamente sul piano.
- Gli originali devono essere distanziati di almeno 5 mm.
- Le dimensioni disponibili per gli originali sono da 40 a 297 mm per l'altezza e da 40 a 432 mm per la larghezza.
- Se la forma di un originale non è quadrata o rettangolare, l'originale potrebbe non essere ritagliato correttamente.



2

Mantenere l'alimentatore automatico dei documenti aperto, non chiuso.

Se si esegue la scansione degli originali con l'alimentatore automatico dei documenti chiuso, non sarà possibile rilevare i bordi degli originali, e la scansione non verrà eseguita correttamente. Questa funzione deve essere sempre utilizzata con l'alimentatore automatico dei documenti aperto. Se una sorgente luminosa, come ad esempio una luce elettrica, illumina gli originali durante la scansione, il ritaglio potrebbe non essere eseguito correttamente. Regolare l'angolo dell'alimentatore automatico dei documenti in modo che l'immagine non venga influenzata dalla sorgente luminosa.



Non guardare direttamente la luce durante la scansione.

3

Toccare il display delle modalità e passare alla schermata iniziale della modalità desiderata.

[CAMBIO DI MODALITÀ \(pagina 2-11\)](#)

4

Specificare la destinazione.

[RICHIAMO DI UNA DESTINAZIONE DA UNA RUBRICA \(pagina 6-35\)](#)

[VISUALIZZAZIONE DI UN ELENCO DI DESTINAZIONI SELEZIONATE \(pagina 6-38\)](#)

[USO DI UN NUMERO DI RICERCA PER RICHIAMARE UNA DESTINAZIONE \(pagina 6-40\)](#)

[IMMISSIONE MANUALE DELL'INDIRIZZO \(pagina 6-41\)](#)

[IMPOSTAZIONE DI UNA CARTELLA DI RETE \(pagina 6-42\)](#)

[RICHIAMO DI UNA DESTINAZIONE DA UNA RUBRICA GLOBALE \(pagina 6-44\)](#)

[RECUPERO DI UNA DESTINAZIONE DA UNA RUBRICA MOBILE \(pagina 5-21\)](#)

[USO DI UN LOG DI TRASMISSIONE PER RIPETERE L'INVIO \(pagina 6-48\)](#)

5

Toccare il tasto [Altri], quindi il tasto [Multicrop].

Sull'icona verrà visualizzato un segno di spunta. Al termine delle impostazioni, toccare il tasto [Indietro].



Quando si attiva il conteggio degli originali, il numero degli originali digitalizzati apparirà durante la scansione.

**Per annullare l'impostazione ritaglio multiplo**

Toccare il tasto [Multicrop] per rimuovere il segno di spunta.



6

Toccare il tasto [Avvio] per avviare la scansione degli originali.

Al termine della scansione, posizionare gli originali successivi e toccare il tasto [Avvio].

Ripetere l'operazione sopra descritta fino al completamento della scansione di tutti gli originali, quindi toccare il tasto [Fine Lettura].

Al termine della trasmissione viene emesso un segnale acustico.

**• Restrizioni con ritaglio multiplo abilitato**

Quando la funzione ritaglio multiplo è abilitata, sono previste le seguenti restrizioni. In alcuni casi gli elementi con restrizioni potrebbero cambiare automaticamente.

- Risoluzione: non è possibile utilizzare la risoluzione di 600 x 600 dpi.
- Formato di scansione/formato di invio: è possibile utilizzare solo auto.
- Originale a due facciate: è possibile utilizzare solo originali a una facciata.
- Orientamento immagine: non utilizzabile. (i singoli originali ritagliati vengono corretti in base all'orientamento dell'originale meno distorto).
- Formato: non è possibile utilizzare i formati ad alta compressione e ultra fine.
- Compressione/formato di compressione: Riduci colori non utilizzabile.
- Un file per pagina: non può essere impostato quando è presente il segno di spunta e il numero è "1".
- Le seguenti funzioni non possono essere utilizzate contemporaneamente alla funzione ritaglio multiplo.
Prepar.lavoro, Mod.scan.lenta, Orig. formati misti, Cancellazione, Scan.mod.libro, Suddividi libro, Formato Biglietto, Salta pagine vuote, File, File Rapido, Anteprima, Scansione bigl. vis., Ritaglio imm.
- Quando l'impostazione Multicrop è cancelled, i seguenti elementi mantengono le modifiche alle impostazioni configurate quando l'opzione Multicrop era abilitata.
Risoluzione, Dim. Scansione, Dim. Invio, Originale 2 facc, Tipo File, OCR, Modo Compressione/Rapporto di compressione, Pagine per file specificate
- In funzione dell'originale, è possibile che l'estrazione nel file non avvenga correttamente.



SCANSIONE DI UN BIGLIETTO DA VISITA, LETTURA DELLA STRINGA DI TESTO, CREAZIONE DI UN FILE E INVIO DEL FILE (SCANSIONE BIGLIETTO DA VISITA)

(Quando la funzione OCR è abilitata nelle impostazioni di sistema)

È possibile eseguire la scansione di un biglietto da visita, estrarre il nome e il numero di telefono dalla stringa di testo tramite la funzione OCR e creare e inviare un file vCard o un altro file.



- È possibile utilizzare la scansione biglietto da visita ma sarà digitalizzata solo l'immagine e non le informazioni del biglietto.
- Questa funzione può essere utilizzata insieme alle funzioni Scansione per e-mail, Scansione per FTP/desktop, Scansione su cartella di rete e Salvataggio su dispositivo di memoria esterno.

Se è abilitata l'opzione Impostazioni di sistema - [Impostazioni Invio Immagine] → [Impostazioni di scansione] → [Impostazioni Condizioni] → [Se i dati superano la dimensione massima, saranno inviati in file multipli.] ed è impostato [Dimensione massima dati (E-mail)] l'e-mail sarà inviata senza essere suddivisa. Se l'e-mail trasmessa supera il limite, si verifica un errore di invio.

Per saper quali informazioni si possono estrarre e inviare dalla scansione di un biglietto da visita, consultare la tabella seguente.

Elemento	Descrizione
Nome	Il nome viene estratto.
Kana	Se la lingua è impostata su "Giapponese", è possibile convertire il nome nel sistema di scrittura kana.
Pinyin	Se la lingua è impostata su "Cinese", è possibile convertire il nome nel sistema di scrittura pinyin.
Codice postale	Il codice postale viene estratto.
Indirizzo	L'indirizzo viene estratto.
Nome della società/gruppo	Il nome della società/organizzazione viene estratto.
Dipartimento	Il reparto viene estratto.
Posizione	La posizione viene estratta.
Numero di telefono	Il numero di telefono viene estratto. Fino a cinque.
Numero di fax	Il numero di fax viene estratto. Fino a cinque.
URL	L'URL viene estratto. Fino a cinque.
Indirizzo e-mail	L'indirizzo e-mail viene estratto.
Altro	Se non si utilizzano i campi elencati sopra, viene utilizzato Altri.



1

Posizionare i biglietti da visita multipli da digitalizzare nel vassoio dell'alimentatore automatico dei documenti oppure sul piano documenti.

È possibile digitalizzare i biglietti da visita collocandoli nell'alimentatore automatico dei documenti.

[ALIMENTATORE AUTOMATICO DEI DOCUMENTI \(pagina 1-40\)](#)

[LASTRA DI ESPOSIZIONE \(pagina 1-46\)](#)



Precauzioni per il posizionamento dei biglietti da visita

- È possibile posizionare fino a 20 biglietti da visita contemporaneamente sul piano.
- I biglietti da visita devono essere distanziati di almeno 5 mm.
- Le dimensioni disponibili per i biglietti da visita sono da 45 x 85 mm a 110 x 110 mm.
- Se la forma di un biglietto da visita non è quadrata o rettangolare, il biglietto da visita potrebbe non essere ritagliato correttamente.
- Posizionare i biglietti da visita con il lato superiore dei biglietti in corrispondenza del lato più lontano del piano documenti come mostrato. Se i biglietti sono posizionati con l'orientamento errato, non sarà possibile leggere i biglietti correttamente.

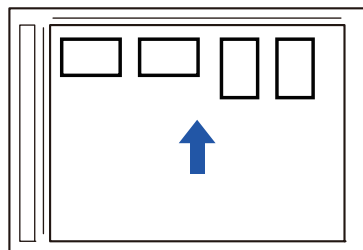

Note sul caricamento dei biglietti da visita nell'alimentatore automatico dei documenti

- È possibile digitalizzare insieme fino a 150 biglietti da visita (o un'altezza massima di caricamento di 38 mm).
- Le dimensioni supportate per i biglietti da visita sono da 51 x 89 mm a 55 x 91 mm.
- Se il biglietto da visita non è di forma quadrata o rettangolare, potrebbe causare inceppamenti.
- Quando si digitalizza un biglietto da visita, ricordare di impostare l'orientamento immagine.

2

(Quando si utilizza il piano documenti) Mantenere l'alimentatore automatico dei documenti aperto, non chiuso.

Se si esegue la scansione dei biglietti da visita con l'alimentatore automatico dei documenti chiuso, non sarà possibile rilevare i bordi dei biglietti da visita e la scansione non verrà eseguita correttamente. Questa funzione deve essere sempre utilizzata con l'alimentatore automatico dei documenti aperto. Se una sorgente luminosa, come ad esempio una luce elettrica, illumina gli originali durante la scansione, il ritaglio potrebbe non essere eseguito correttamente. Regolare l'angolo dell'alimentatore automatico dei documenti in modo che l'immagine non venga influenzata dalla sorgente luminosa.



Non guardare direttamente la luce durante la scansione.

3

Toccare il display delle modalità e passare alla schermata iniziale della modalità desiderata.

[CAMBIO DI MODALITÀ \(pagina 2-11\)](#)



4

Specificare la destinazione.[RICHIAMO DI UNA DESTINAZIONE DA UNA RUBRICA \(pagina 6-35\)](#)[VISUALIZZAZIONE DI UN ELENCO DI DESTINAZIONI SELEZIONATE \(pagina 6-38\)](#)[USO DI UN NUMERO DI RICERCA PER RICHIAMARE UNA DESTINAZIONE \(pagina 6-40\)](#)[IMMISSIONE MANUALE DELL'INDIRIZZO \(pagina 6-41\)](#)[IMPOSTAZIONE DI UNA CARTELLA DI RETE \(pagina 6-42\)](#)[RICHIAMO DI UNA DESTINAZIONE DA UNA RUBRICA GLOBALE \(pagina 6-44\)](#)[RECUPERO DI UNA DESTINAZIONE DA UNA RUBRICA MOBILE \(pagina 6-46\)](#)[USO DI UN LOG DI TRASMISSIONE PER RIPETERE L'INVIO \(pagina 6-48\)](#)

5

Toccare il tasto [Altri], quindi il tasto [Scansione bigl. vis.].

6

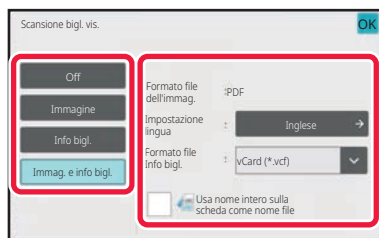
**Toccare il tasto [On] e modificare le impostazioni nel modo opportuno.**

Al termine delle impostazioni, toccare il tasto **OK** e quindi il tasto [Indietro].



- Questa procedura non può essere utilizzata se [Disabilitazione OCR] è configurato nelle impostazioni di sistema. Passare al punto successivo.
- Se si attiva il conteggio degli originali, il numero degli originali digitalizzati apparirà durante la scansione.
- Cambiare l'impostazione della lingua facendola corrispondere a quella utilizzata sul biglietto da visita. Per le impostazioni linguistiche, consultare "[MODIFICA DEL FORMATO IN MODALITÀ DI SCANSIONE O DI INSERIMENTO DATI \(pagina 6-89\)](#)".
- Per l'uso del nome completo come nome file, abilitare [Usa nome intero sulla scheda come nome file].
- Per inviare l'immagine digitalizzata insieme al formato file selezionato in [File Format], abilitare [Invia immag.].

**Per annullare l'impostazione di scansione biglietto da visita**

Toccare il tasto [Off].



7

Toccare il tasto [Avvio] per avviare la scansione degli originali.

Al termine della scansione, posizionare il gruppo di originali successivo e toccare il tasto [Avvio].

Ripetere l'operazione sopra descritta fino al completamento della scansione di tutti gli originali, quindi toccare il tasto [Fine Lettura].

Al termine della trasmissione viene emesso un segnale acustico.

L'immagine del biglietto da visita digitalizzato viene inviata insieme al file VCard o CSV impostato in Formato File.

**• Restrizioni previste quando la funzione di scansione dei biglietti da visita è abilitata**

Quando la funzione Scansione bigl. vis. è abilitata, sono previste le seguenti restrizioni. In alcuni casi gli elementi con restrizioni potrebbero cambiare automaticamente.

- Risoluzione: Quando si seleziona un'opzione diversa da [Immagine], è possibile utilizzare solo 300 x 300 dpi o 400 x 400 dpi.
- Formato di scansione/formato di invio: è possibile utilizzare solo auto.
- Originale a due facciate: Quando si effettua la digitalizzazione dall'alimentatore automatico dei documenti, se si seleziona un'impostazione diversa da [Informazioni scheda], è possibile digitalizzare i documenti a 2 facciate. Diversamente, è possibile digitalizzare solo i documenti a 1 facciata.
- Orientamento immagine: non utilizzabile. (i singoli originali ritagliati vengono corretti in base all'orientamento dell'originale meno distorto).
- Formato: non è possibile utilizzare i formati ad alta compressione e ultra fine.
- Compressione/formato di compressione: Riduci colori non utilizzabile.
- Un file per pagina: non può essere impostato quando è presente il segno di spunta e il numero è "1".
- Le seguenti funzioni non possono essere utilizzate contemporaneamente alla funzione ritaglio multiplo. Prepar.lavoro, Mod.scan.lenta, Orig. formati misti, Cancellazione, Scan.mod.libro, Suddividi libro, Formato Biglietto, Salta pagine vuote, File, File Rapido, Anteprima, Multicrop, Ritaglio imm.
- Se l'impostazione Scansione bigl. vis. è cancellata, i seguenti elementi mantengono le modifiche alle impostazioni configurate quando l'opzione di scansione dei biglietti da visita era abilitata. Risoluzione, Dim. Scansione, Dim. Invio, Originale 2 facc, Tipo File, OCR, Modo Compressione/Rapporto di compressione, Pagine per file specificate
- In funzione del biglietto da visita, è possibile che l'estrazione nel file non avvenga correttamente.

Nomi dei file

L'utente può assegnare qualsiasi nome a un file.

Se è abilitato [Usa nome intero sulla scheda come nome file], il nome di un biglietto da visita digitalizzato può essere assegnato come nome del file.

Se non si imposta un nome per il file, la macchina ne assegna uno generato automaticamente.

Regole per i nomi dei file

Per ciascuna impostazione, i nomi dei file vengono assegnati come segue.

Impostazione	File	Nome file	Descrizione
Immissione dell'utente	vCard	User_0001.vcf User_0002.vcf	Il nome immesso dall'utente (in questo caso "User") viene inserito all'inizio del nome del file.
	CSV	User.csv	
	Immagine digitalizzata	User_0001.jpg User_0002.jpg	



Impostazione	File	Nome file	Descrizione
Estrazione automatica del nome file	vCard	AAAAAA_0001.vcf AAAAAA_0002.vcf BBBBBB_0001.vcf Untitled_0001.vcf Untitled_0002.vcf	Esempio: I nomi letti dai biglietti da visita sono "AAAAAA", "BBBBB" Se esistono biglietti con lo stesso nome e cognome, per esempio "AAAAAA", alla fine viene aggiunto un numero progressivo. Se non è possibile leggere il nome, il nome file è "Untitled". Se esistono più file senza titolo, alla fine viene aggiunto un numero progressivo.
	CSV	AAAAAA_0001.csv	
	Immagine digitalizzata	AAAAAA_0001.jpg AAAAAA_0002.jpg BBBBBB_0001.jpg Untitled_0001.jpg Untitled_0002.jpg	
Generazione automatica	vCard	MXxxxx_yyyyyy_zzzzzz_0001.vcf MXxxxx_yyyyyy_zzzzzz_0002.vcf	"xxxx" è il nome del modello, "yyyyy" è la data di scansione e "zzzzz" è l'ora di scansione.
	CSV	MXxxxx_yyyyyy_zzzzzz_0001.csv	
	Immagine digitalizzata	MXxxxx_yyyyyy_zzzzzz_0001.jpg MXxxxx_yyyyyy_zzzzzz_0002.jpg	



Se l'utente imposta un nome file ma è anche abilitata l'estrazione automatica, il nome impostato dall'utente ha la priorità.



SCANSIONE IMMEDIATA DI MOLTEPLICI FOTO IN SINGOLI FILE (RITAGLIO IMM.)

Questa funzione scansiona automaticamente le fotografie posizionate sulla lastra di esposizione in singoli file.

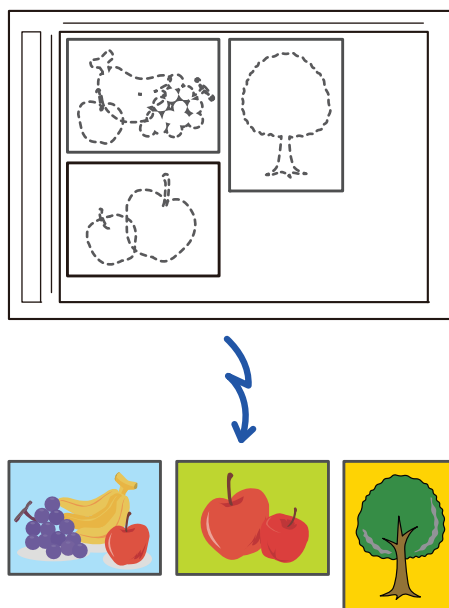

Questa funzione può essere utilizzata insieme alle funzioni Scansione per e-mail, Scansione per FTP/desktop, Scansione su cartella di rete e Salvataggio su dispositivo di memoria esterno.

Impostazioni (amministratore) - "Impostazioni Invio Immagine" → "Impostazioni di scansione" → "Impostazioni Condizioni" → "Se i dati superano la dimensione massima, saranno inviati in file multipli." non è applicato. Se l'e-mail trasmessa supera i limiti, si verificherà un errore di invio.

1

Posizionare gli originali multipli da digitalizzare sul piano documenti.

[LASTRA DI ESPOSIZIONE \(pagina 1-46\)](#)



Precauzioni per il posizionamento degli originali

- È possibile posizionare fino a 50 originali contemporaneamente sul piano.
- Gli originali devono essere distanziati di almeno 5 mm.
- Le dimensioni disponibili per gli originali sono da 40 a 297 mm per l'altezza e da 40 a 432 mm per la larghezza.
- Se la forma di un originale non è quadrata o rettangolare, l'originale potrebbe non essere ritagliato correttamente.
- Le parti superiore e inferiore di ciascun originale non sono distinguibili automaticamente, pertanto occorre prestare attenzione ad orientarli.

2

Chiudere l'alimentatore automatico dei documenti.

Il metodo di scansione è diverso dal ritaglio multiplo. Chiudere l'alimentatore automatico dei documenti.

3

Toccare il display delle modalità e passare alla schermata iniziale della modalità desiderata.

[CAMBIO DI MODALITÀ \(pagina 2-11\)](#)



4

Specificare la destinazione.

[RICHIAMO DI UNA DESTINAZIONE DA UNA RUBRICA \(pagina 6-35\)](#)
[VISUALIZZAZIONE DI UN ELENCO DI DESTINAZIONI SELEZIONATE \(pagina 6-38\)](#)
[USO DI UN NUMERO DI RICERCA PER RICHIAMARE UNA DESTINAZIONE \(pagina 6-40\)](#)
[IMMISSIONE MANUALE DELL'INDIRIZZO \(pagina 6-41\)](#)
[IMPOSTAZIONE DI UNA CARTELLA DI RETE \(pagina 6-42\)](#)
[RICHIAMO DI UNA DESTINAZIONE DA UNA RUBRICA GLOBALE \(pagina 6-44\)](#)
[RECUPERO DI UNA DESTINAZIONE DA UNA RUBRICA MOBILE \(pagina 6-46\)](#)
[USO DI UN LOG DI TRASMISSIONE PER RIPETERE L'INVIO \(pagina 6-48\)](#)

5

Toccare il tasto [Altri], quindi il tasto [Ritaglio imm.].

Sull'icona verrà visualizzato un segno di spunta. Al termine della procedura di impostazione toccare il tasto [Indietro].



Quando si attiva il conteggio degli originali, il numero degli originali digitalizzati apparirà durante la scansione.



Per annullare l'impostazione relativa al ritaglio delle immagini

Toccare il tasto [Ritaglio imm.] per rimuovere il segno di spunta.

6

Toccare il tasto [Avvio] per avviare la scansione degli originali.

Al termine della scansione, posizionare il gruppo di originali successivo e toccare il tasto [Avvio].
Ripetere l'operazione sopra descritta fino al completamento della scansione di tutti gli originali, quindi toccare il tasto [Fine Lettura].

Al termine della trasmissione viene emesso un segnale acustico.



• Limitazioni quando è abilitato il ritaglio delle immagini

Quando la funzione ritaglio delle immagini è abilitata, sono previste le seguenti restrizioni. In alcuni casi gli elementi con restrizioni potrebbero cambiare automaticamente.

- Formato di scansione/formato di invio: è possibile utilizzare solo auto.
- Originale a due facciate: è possibile utilizzare solo originali a una facciata.
- Orientamento immagine: non utilizzabile. (i singoli originali ritagliati vengono corretti in base all'orientamento dell'originale meno distorto).
- Formato: non è possibile utilizzare i formati ad alta compressione e ultra fine.
- Compressione/formato di compressione: Riduci colori non utilizzabile.
- Un file per pagina: non può essere impostato quando è presente il segno di spunta e il numero è "1".
- Le seguenti funzioni non possono essere utilizzate contemporaneamente alla funzione ritaglio delle immagini. Prepar.lavoro, Mod.scan.lenta, Orig. formati misti, Cancellazione, Scan.mod.libro, Suddividi libro, Formato Biglietto, Salta pagine vuote, File, File Rapido, Anteprima, Multicrop / Scansione bigl. vis.
- Se l'impostazione del ritaglio delle immagini è cancelled, i seguenti elementi mantengono le modifiche alle impostazioni configurate quando l'opzione di ritaglio era abilitata. Risoluzione, Dim. Scansione, Dim. Invio, Stampa Orig. Su 2 Lati, Tipo File, OCR, Modo Compressione/Rapporto di compressione, Pagine per file specificate
- In funzione della foto, è possibile che l'estrazione nel file non avvenga correttamente.



SCANSIONE DI PIÙ ORIGINALI CONTEMPORANEAMENTE (PREPARAZ. LAVORO)

Questa funzione consente di suddividere in più serie un originale con un numero di pagine elevato, eseguire la scansione di ogni serie tramite l'alimentatore automatico dei documenti e inviando le pagine in una singola trasmissione. È inoltre possibile trasmettere un fax anche posizionando gli originali sia nell'alimentatore automatico dei documenti che sul piano documenti.

Usare questa funzione quando sono presenti più pagine originali che è possibile inserire contemporaneamente nell'alimentatore automatico dei documenti.

Quando si esegue la scansione di originali separati in gruppi, eseguire innanzitutto la scansione del gruppo che contiene la prima pagina.

Le impostazioni selezionate per la prima serie possono essere utilizzate per tutte le serie restanti.

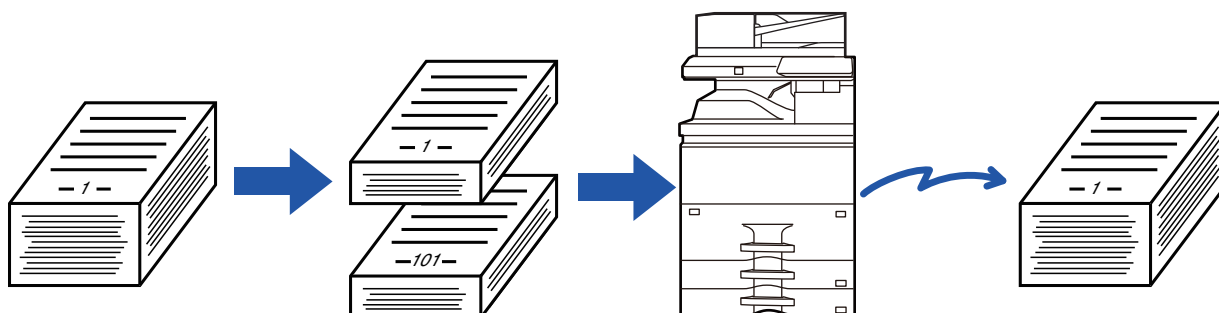

- Per cambiare tutte le impostazioni dell'originale, configurarle prima di eseguire la scansione dell'originale.
- È possibile acquisire fino a 9999 pagine (escluse pagine Internet Fax).
Si noti che quando la memoria è in uso per altri lavori, il numero delle pagine che è possibile digitalizzare risulta inferiore.
- Se la memoria si riempie durante la scansione, viene visualizzato un messaggio e la trasmissione viene cancelled.
- Le impostazioni di scansione possono essere modificate per ogni serie di originali.
- Quando si è in modalità fax, questa funzione non è disponibile per Invio Rapido, trasmissione manuale, TX diretta o trasmissione mediante altoparlante.
- L'opzione Preparaz.lavoro non è possibile quando è abilitato "Impostazioni (amministratore)" - [Impostazioni di sistema] → [Impostazioni comuni] → [Controllo Periferica] → [Impostazioni Condizioni] o [Abilita/disabilita impostazioni] → [Disabilitazione alimentatore originali].

1

Posizionare gli originali nell'alimentatore automatico dei documenti.

Inserire completamente gli originali nel vassoio dell'alimentatore di documenti. La pila degli originali non deve superare la linea dell'indicatore.

Quando in modalità fax, dopo aver completato questa procedura, procedere con il punto 3.

[ALIMENTATORE AUTOMATICO DEI DOCUMENTI \(pagina 1-40\)](#)

2

Toccare il display delle modalità per passare alla schermata iniziale di ciascuna modalità.

[CAMBIO DI MODALITÀ \(pagina 2-11\)](#)



3

Specificare la destinazione.

[RICHIAMO DI UNA DESTINAZIONE DA UNA RUBRICA \(pagina 6-35\)](#)

[VISUALIZZAZIONE DI UN ELENCO DI DESTINAZIONI SELEZIONATE \(pagina 6-38\)](#)

[USO DI UN NUMERO DI RICERCA PER RICHIAMARE UNA DESTINAZIONE \(pagina 6-40\)](#)

[IMMISSIONE MANUALE DELL'INDIRIZZO \(pagina 6-41\)](#)

[IMPOSTAZIONE DI UNA CARTELLA DI RETE \(pagina 6-42\)](#)

[RICHIAMO DI UNA DESTINAZIONE DA UNA RUBRICA GLOBALE \(pagina 6-44\)](#)

[RECUPERO DI UNA DESTINAZIONE DA UNA RUBRICA MOBILE \(pagina 6-46\)](#)

[USO DI UN LOG DI TRASMISSIONE PER RIPETERE L'INVIO \(pagina 6-48\)](#)

Quando in modalità fax, inserire il numero di destinazione.

[IMMISSIONE DI UN NUMERO DI DESTINAZIONE TRAMITE I TASTI NUMERICI \(pagina 5-14\)](#)

[RICHIAMO DI UNA DESTINAZIONE DA UNA RUBRICA \(pagina 5-15\)](#)

[USO DI UN NUMERO DI RICERCA PER RICHIAMARE UNA DESTINAZIONE \(pagina 5-18\)](#)

[RICHIAMO DI UNA DESTINAZIONE DA UNA RUBRICA GLOBALE \(pagina 5-19\)](#)

[RECUPERO DI UNA DESTINAZIONE DA UNA RUBRICA MOBILE \(pagina 6-46\)](#)

[USO DI UN LOG DI TRASMISSIONE PER RIPETERE L'INVIO \(pagina 5-23\)](#)

4

Toccare il tasto [Prepar.lavoro].

Sull'icona verrà visualizzato un segno di spunta.



Per eseguire una Scansione per e-mail, toccare il tasto [Altri] e quindi il tasto [Prepar.lavoro].



Per annullare l'impostazione di preparazione lavoro:

Toccare il tasto [Prepar.lavoro] per deselectionarlo.

5

Cambiare le impostazioni secondo necessità.

6

Toccare il tasto [Avvio] per eseguire la scansione della prima pagina dell'originale.



7

Collocare la serie successiva di originali e toccare il tasto [Avvio].

Ripetere l'operazione fino al termine della scansione di tutti gli originali.



- Se necessario, toccare [Cambia impost.] prima di toccare il tasto [Avvio] e modificare le impostazioni di scansione e di invio dell'originale successivo. Le modifiche verranno applicate al lavoro successivo.
- Se si tocca il tasto [Anteprima] non è possibile eseguire la scansione di altre pagine.



Per annullare la scansione:

Toccare il tasto [CA]. Tutte le impostazioni verranno cancellate, inclusi i dati digitalizzati.

8

Toccare il tasto [Fine Lettura].



Quando si è in modalità fax, se non viene eseguita alcuna operazione per un minuto dopo la visualizzazione della schermata di conferma, la scansione termina automaticamente e la trasmissione viene prenotata.



Per cambiare il tempo prima dell'invio automatico:

In modalità di impostazione (amministratore) selezionare [Impostazioni di sistema] → [Impostazioni Invio Immagine] → [Impostazioni comuni] → [Impostazioni Condizioni] → [Tempo inizio automatico lavoro durante la scansione].



SCANSIONE E INVIO DI UN ORIGINALE COME PAGINE SEPARATE

SCANSIONE DI UN ORIGINALE COME DUE PAGINE SEPARATE (SCANSIONE MODO LIBRO)

La pagina destra e sinistra dell'originale vengono digitalizzate come due pagine separate. Questa funzione è utile quando si desidera digitalizzare le singole pagine di un libro o altro documento rilegato.

Nel caso della scansione modo libro, l'originale va collocato sul piano documenti.

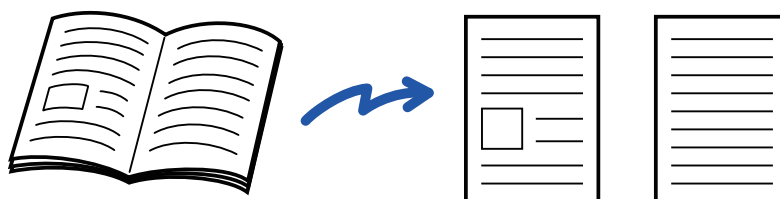

Dimensione originale di scansione	Immagine trasmessa
A3 (11" x 17") x 1 pagina	A4 (8-1/2" x 11") x 2 pagine



- Questa funzione è disponibile se il formato dell'originale è impostato su [Auto].
- Si noti che non è possibile utilizzare "Cancella centro" e "Cancella Bordo+Centro".



1

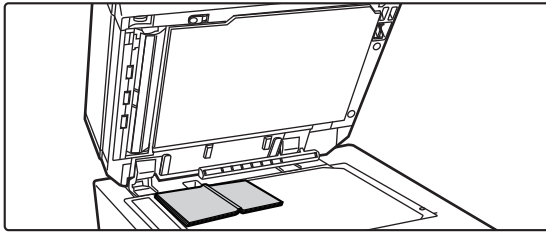

Collocare l'originale sulla lastra di esposizione.

[LASTRA DI ESPOSIZIONE \(pagina 1-46\)](#)

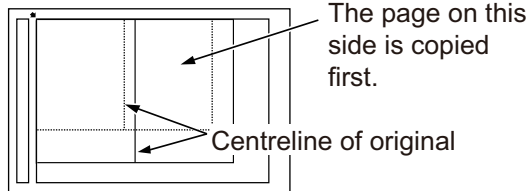

2

Toccare il display delle modalità per passare alla schermata iniziale di ciascuna modalità.

[CAMBIO DI MODALITÀ \(pagina 2-11\)](#)

3

Specificare la destinazione.

[RICHIAMO DI UNA DESTINAZIONE DA UNA RUBRICA \(pagina 6-35\)](#)

[VISUALIZZAZIONE DI UN ELENCO DI DESTINAZIONI SELEZIONATE \(pagina 6-38\)](#)

[USO DI UN NUMERO DI RICERCA PER RICHIAMARE UNA DESTINAZIONE \(pagina 6-40\)](#)

[IMMISSIONE MANUALE DELL'INDIRIZZO \(pagina 6-41\)](#)

[IMPOSTAZIONE DI UNA CARTELLA DI RETE \(pagina 6-42\)](#)

[RICHIAMO DI UNA DESTINAZIONE DA UNA RUBRICA GLOBALE \(pagina 6-44\)](#)

[RECUPERO DI UNA DESTINAZIONE DA UNA RUBRICA MOBILE \(pagina 6-46\)](#)

[USO DI UN LOG DI TRASMISSIONE PER RIPETERE L'INVIO \(pagina 6-48\)](#)

Quando in modalità fax, inserire il numero di destinazione.

[IMMISSIONE DI UN NUMERO DI DESTINAZIONE TRAMITE I TASTI NUMERICI \(pagina 5-14\)](#)

[RICHIAMO DI UNA DESTINAZIONE DA UNA RUBRICA \(pagina 5-15\)](#)

[USO DI UN NUMERO DI RICERCA PER RICHIAMARE UNA DESTINAZIONE \(pagina 5-18\)](#)

[RICHIAMO DI UNA DESTINAZIONE DA UNA RUBRICA GLOBALE \(pagina 5-19\)](#)

[RECUPERO DI UNA DESTINAZIONE DA UNA RUBRICA MOBILE \(pagina 6-46\)](#)

[USO DI UN LOG DI TRASMISSIONE PER RIPETERE L'INVIO \(pagina 5-23\)](#)



4

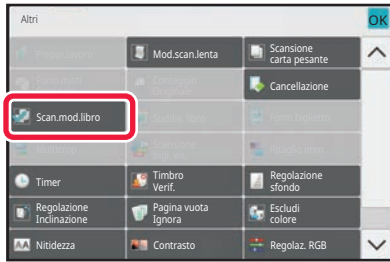

Toccare il tasto [Altri], quindi il tasto [Scan.mod.libro].

Sull'icona verrà visualizzato un segno di spunta.

Al termine della procedura di impostazione toccare il tasto [Indietro].



Per annullare l'impostazione di scansione modo libro

Toccare il tasto [Scan.mod.libro] per deselectionarlo.

5

Toccare il tasto [Avvio] per avviare la scansione dell'originale.

Al termine della scansione, posizionare l'originale successivo e toccare il tasto [Avvio].

Ripetere fino al termine della scansione di tutte le pagine, quindi toccare il tasto [Fine Lettura].

Verrà emesso un segnale acustico per indicare che la trasmissione è terminata.



SUDDIVISIONE DI UN FASCICOLO IN PAGINE E TRASMISSIONE DELLE PAGINE IN SEQUENZA (SUDDIVIDI LIBRO)

Le pagine aperte di un opuscolo con pinzatura a sella vengono suddivise in base all'ordine effettivo delle pagine prima della trasmissione.

Quando si utilizza questa funzione non è necessario ordinare le pagine originali da inviare.

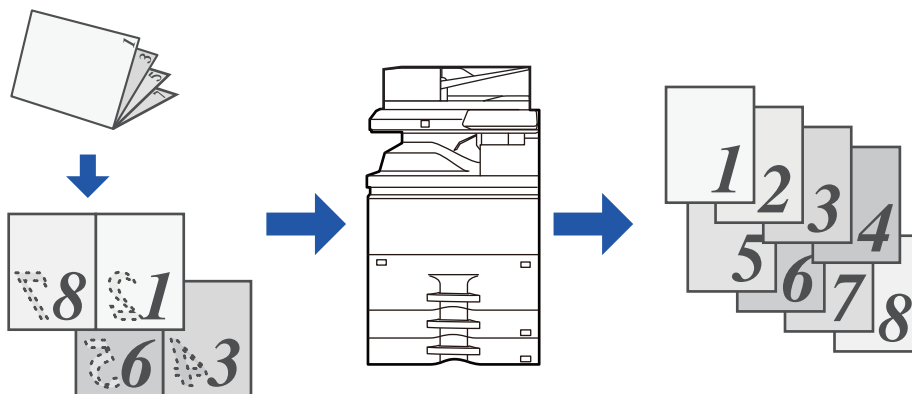

È possibile abilitare questa funzione se il formato dell'originale è impostato su [Auto].



- Il piano documenti non è disponibile per questa funzione.
- L'opzione Suddividi libro non è possibile quando è abilitato "Impostazioni (amministratore)" - [Impostazioni di sistema] → [Impostazioni comuni] → [Controllo Periferica] → [Impostazioni Condizioni] o [Abilita/disabilita impostazioni] → [Disabilitazione alimentatore originali].

1

Collocare gli originali nel vassoio dell'alimentatore automatico dei documenti.

Quando in modalità fax, dopo aver completato questa procedura, procedere con il punto 3.

[ALIMENTATORE AUTOMATICO DEI DOCUMENTI \(pagina 1-40\)](#)

2

Toccare il display delle modalità per passare alla schermata iniziale di ciascuna modalità.

[CAMBIO DI MODALITÀ \(pagina 2-11\)](#)



3

Specificare la destinazione.[RICHIAMO DI UNA DESTINAZIONE DA UNA RUBRICA \(pagina 6-35\)](#)[VISUALIZZAZIONE DI UN ELENCO DI DESTINAZIONI SELEZIONATE \(pagina 6-38\)](#)[USO DI UN NUMERO DI RICERCA PER RICHIAMARE UNA DESTINAZIONE \(pagina 6-40\)](#)[IMMISSIONE MANUALE DELL'INDIRIZZO \(pagina 6-41\)](#)[IMPOSTAZIONE DI UNA CARTELLA DI RETE \(pagina 6-42\)](#)[RICHIAMO DI UNA DESTINAZIONE DA UNA RUBRICA GLOBALE \(pagina 6-44\)](#)[RECUPERO DI UNA DESTINAZIONE DA UNA RUBRICA MOBILE \(pagina 6-46\)](#)[USO DI UN LOG DI TRASMISSIONE PER RIPETERE L'INVIO \(pagina 6-48\)](#)

Quando in modalità fax, inserire il numero di destinazione.

[IMMISSIONE DI UN NUMERO DI DESTINAZIONE TRAMITE I TASTI NUMERICI \(pagina 5-14\)](#)[RICHIAMO DI UNA DESTINAZIONE DA UNA RUBRICA \(pagina 5-15\)](#)[USO DI UN NUMERO DI RICERCA PER RICHIAMARE UNA DESTINAZIONE \(pagina 5-18\)](#)[RICHIAMO DI UNA DESTINAZIONE DA UNA RUBRICA GLOBALE \(pagina 5-19\)](#)[RECUPERO DI UNA DESTINAZIONE DA UNA RUBRICA MOBILE \(pagina 6-46\)](#)[USO DI UN LOG DI TRASMISSIONE PER RIPETERE L'INVIO \(pagina 5-23\)](#)

4

Toccare il tasto [Altri], quindi il tasto [Suddividi libro].

5

**Selezionare il lato di rilegatura dell'originale dell'opuscolo.**

Al termine della procedura di impostazione toccare prima il tasto **OK**, quindi il tasto [Indietro].



Controllare l'immagine di anteprima nella relativa schermata e verificare che il lato di rilegatura sia corretto.

**Per annullare l'impostazione di Suddividi libro:**

Toccare il tasto [Off].

6

Toccare il tasto [Avvio] per avviare la scansione dell'originale.

Verrà emesso un segnale acustico per indicare che la scansione e la trasmissione sono terminate.



REGOLAZIONE DI COLORI E SFUMATURE

REGOLAZIONE DELLO SFONDO SCHIARENDO O SCURENDO LE AREE CHIARE DELL'ORIGINALE (REGOLAZIONE SFONDO)

È possibile regolare lo sfondo scurendo o schiarendo le aree chiare dell'originale.

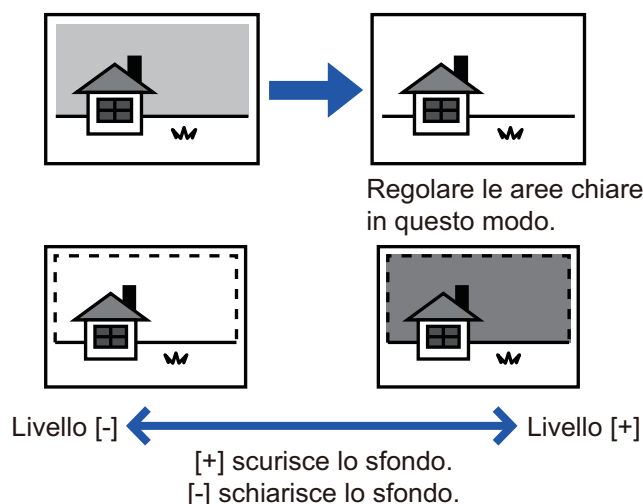

Questa funzione è incompatibile con la modalità Internet fax.

1

Posizionare l'originale.

Posizionare l'originale nel vassoio dell'alimentatore automatico dei documenti oppure sul piano documenti.

[ALIMENTATORE AUTOMATICO DEI DOCUMENTI \(pagina 1-40\)](#)

[LASTRA DI ESPOSIZIONE \(pagina 1-46\)](#)

2

Toccare il display delle modalità per passare alla schermata iniziale di ciascuna modalità.

[CAMBIO DI MODALITÀ \(pagina 2-11\)](#)



3

Specificare la destinazione.

- [RICHIAMO DI UNA DESTINAZIONE DA UNA RUBRICA \(pagina 6-35\)](#)
- [VISUALIZZAZIONE DI UN ELENCO DI DESTINAZIONI SELEZIONATE \(pagina 6-38\)](#)
- [USO DI UN NUMERO DI RICERCA PER RICHIAMARE UNA DESTINAZIONE \(pagina 6-40\)](#)
- [IMMISSIONE MANUALE DELL'INDIRIZZO \(pagina 6-41\)](#)
- [IMPOSTAZIONE DI UNA CARTELLA DI RETE \(pagina 6-42\)](#)
- [RICHIAMO DI UNA DESTINAZIONE DA UNA RUBRICA GLOBALE \(pagina 6-44\)](#)
- [RECUPERO DI UNA DESTINAZIONE DA UNA RUBRICA MOBILE \(pagina 6-46\)](#)
- [USO DI UN LOG DI TRASMISSIONE PER RIPETERE L'INVIO \(pagina 6-48\)](#)

4

Toccare il tasto [Altri], quindi il tasto [Regolazione sfondo].

5

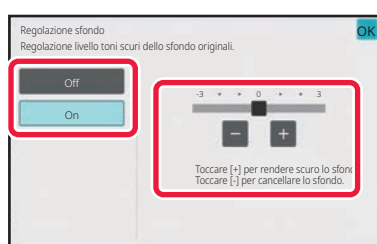

Per regolare l'intervallo da eliminare, toccare **- +** o spostare il dispositivo di scorrimento.

Al termine della procedura di impostazione, toccare prima il tasto **OK**, quindi il tasto [Indietro].



Per annullare le impostazioni di regolazione dello sfondo:
Toccare il tasto [Off].

6

Toccare il tasto [Avvio] per avviare la scansione dell'originale.

- Se nel vassoio dell'alimentatore di documenti sono state inserite le pagine dell'originale, tutte le pagine saranno digitalizzate.
Verrà emesso un segnale acustico per indicare che la scansione e la trasmissione sono terminate.
- Quando l'originale è stato posizionato sul piano documenti, digitalizzare una pagina alla volta.
Al termine della scansione, posizionare l'originale successivo e toccare il tasto [Avvio].
Verrà emesso un segnale acustico per indicare che la trasmissione è terminata.



- È possibile toccare il tasto [Anteprima] per controllare l'anteprima di un'immagine prima di inviarla. Per ulteriori informazioni, vedere "[CONTROLLO DELL'IMMAGINE DA TRASMETTERE \(pagina 6-98\)](#)". Tuttavia, non è possibile modificare le impostazioni di questa funzione nella schermata di anteprima.
- Se la modalità di colore è impostata su [Mono2], la regolazione dello sfondo non verrà eseguita.



AGGIUNTA DI CONTRASTO ALL'ORIGINALE DIGITALIZZATO PRIMA DELLA TRASMISSIONE (CONTRASTO)

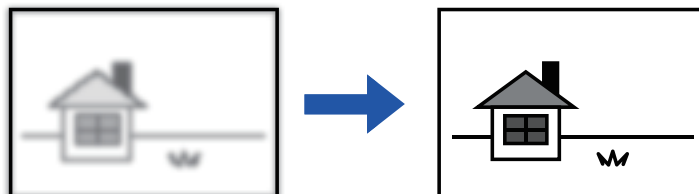

Questa funzione è incompatibile con la modalità Internet fax.

1

Posizionare l'originale.

Posizionare l'originale nel vassoio dell'alimentatore automatico dei documenti oppure sul piano documenti.

[ALIMENTATORE AUTOMATICO DEI DOCUMENTI \(pagina 1-40\)](#)

[LASTRA DI ESPOSIZIONE \(pagina 1-46\)](#)

2

Toccare il display delle modalità per passare alla schermata iniziale di ciascuna modalità.

[CAMBIO DI MODALITÀ \(pagina 2-11\)](#)

3

Specificare la destinazione.

[RICHIAMO DI UNA DESTINAZIONE DA UNA RUBRICA \(pagina 6-35\)](#)

[VISUALIZZAZIONE DI UN ELENCO DI DESTINAZIONI SELEZIONATE \(pagina 6-38\)](#)

[USO DI UN NUMERO DI RICERCA PER RICHIAMARE UNA DESTINAZIONE \(pagina 6-40\)](#)

[IMMISSIONE MANUALE DELL'INDIRIZZO \(pagina 6-41\)](#)

[IMPOSTAZIONE DI UNA CARTELLA DI RETE \(pagina 6-42\)](#)

[RICHIAMO DI UNA DESTINAZIONE DA UNA RUBRICA GLOBALE \(pagina 6-44\)](#)

[RECUPERO DI UNA DESTINAZIONE DA UNA RUBRICA MOBILE \(pagina 6-46\)](#)

[USO DI UN LOG DI TRASMISSIONE PER RIPETERE L'INVIO \(pagina 6-48\)](#)

4

Toccare il tasto [Altri], quindi il tasto [Contrasto].



5

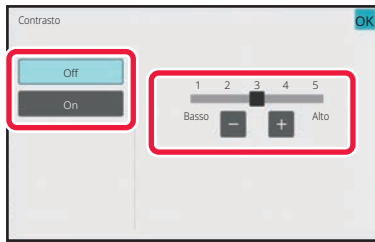

Toccare **- +** per regolare il livello di contrasto. In alternativa, spostare il dispositivo di scorrimento.

Al termine della procedura di impostazione toccare prima il tasto **OK**, quindi il tasto [Indietro].



Per annullare le impostazioni di contrasto:

Toccare il tasto [Off].

6

Toccare il tasto [Avvio] per avviare la scansione dell'originale.

- Se nel vassoio dell'alimentatore di documenti sono state inserite le pagine dell'originale, tutte le pagine saranno digitalizzate.
Verrà emesso un segnale acustico per indicare che la scansione e la trasmissione sono terminate.
- Quando l'originale è stato posizionato sul piano documenti, digitalizzare una pagina alla volta.
Al termine della scansione, posizionare l'originale successivo e toccare il tasto [Avvio]. Ripetere la procedura fino al termine della scansione di tutte le pagine, quindi premere il tasto [Fine Lettura].
Verrà emesso un segnale acustico per indicare che la scansione e la trasmissione sono terminate.



È possibile toccare il tasto [Anteprima] per controllare l'anteprima di un'immagine prima di inviarla. Per ulteriori informazioni, vedere "[CONTROLLO DELL'IMMAGINE DA TRASMETTERE \(pagina 6-98\)](#)". Tuttavia, non è possibile modificare le impostazioni di questa funzione nella schermata di anteprima.



MIGLIORAMENTO DEL CONTORNO DELL'ORIGINALE DIGITALIZZATO PRIMA DELLA TRASMISSIONE (NITIDEZZA)



Questa funzione è incompatibile con la modalità Internet fax.

1

Posizionare l'originale.

Posizionare l'originale nel vassoio dell'alimentatore automatico dei documenti oppure sul piano documenti.

[ALIMENTATORE AUTOMATICO DEI DOCUMENTI \(pagina 1-40\)](#)

[LASTRA DI ESPOSIZIONE \(pagina 1-46\)](#)

2

Toccare il display delle modalità per passare alla schermata iniziale di ciascuna modalità.

[CAMBIO DI MODALITÀ \(pagina 2-11\)](#)

3

Specificare la destinazione.

[RICHIAMO DI UNA DESTINAZIONE DA UNA RUBRICA \(pagina 6-35\)](#)

[VISUALIZZAZIONE DI UN ELENCO DI DESTINAZIONI SELEZIONATE \(pagina 6-38\)](#)

[USO DI UN NUMERO DI RICERCA PER RICHIAMARE UNA DESTINAZIONE \(pagina 6-40\)](#)

[IMMISSIONE MANUALE DELL'INDIRIZZO \(pagina 6-41\)](#)

[IMPOSTAZIONE DI UNA CARTELLA DI RETE \(pagina 6-42\)](#)

[RICHIAMO DI UNA DESTINAZIONE DA UNA RUBRICA GLOBALE \(pagina 6-44\)](#)

[RECUPERO DI UNA DESTINAZIONE DA UNA RUBRICA MOBILE \(pagina 6-46\)](#)

[USO DI UN LOG DI TRASMISSIONE PER RIPETERE L'INVIO \(pagina 6-48\)](#)

4

Toccare il tasto [Altri], quindi il tasto [Nitidezza].



5

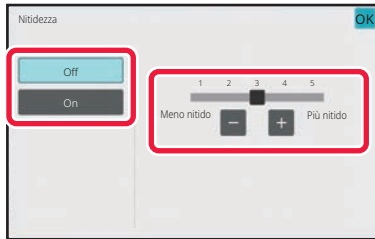

Per regolare la nitidezza, toccare  
o spostare il cursore.

Al termine della procedura di impostazione toccare prima il tasto , quindi il tasto [Indietro].



Per annullare l'impostazione relativa alla nitidezza:

Toccare il tasto [Off].

6

Toccare il tasto [Avvio] per avviare la scansione dell'originale.

- Se nel vassoio dell'alimentatore di documenti sono state inserite le pagine dell'originale, tutte le pagine saranno digitalizzate.
Verrà emesso un segnale acustico per indicare che la scansione e la trasmissione sono terminate.
- Quando l'originale è stato posizionato sul piano documenti, digitalizzare una pagina alla volta.
Al termine della scansione, posizionare l'originale successivo e toccare il tasto [Avvio]. Ripetere la procedura fino al termine della scansione di tutte le pagine, quindi premere il tasto [Fine Lettura].
Verrà emesso un segnale acustico per indicare che la scansione e la trasmissione sono terminate.



È possibile toccare il tasto [Anteprima] per controllare l'anteprima di un'immagine prima di inviarla. Per ulteriori informazioni, vedere "[CONTROLLO DELL'IMMAGINE DA TRASMETTERE \(pagina 6-98\)](#)". Tuttavia, non è possibile modificare le impostazioni di questa funzione nella schermata di anteprima.



ELIMINAZIONE DI COLORI DALL'ORIGINALE DIGITALIZZATO PRIMA DELLA TRASMISSIONE(ESCLUDI COLORE)

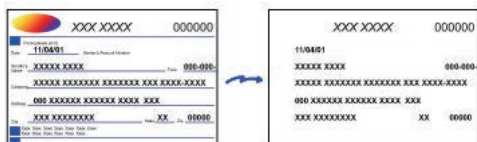

Questa funzione è incompatibile con la modalità Internet fax.

1

Posizionare l'originale.

Posizionare l'originale nel vassoio dell'alimentatore automatico dei documenti oppure sul piano documenti.

[ALIMENTATORE AUTOMATICO DEI DOCUMENTI \(pagina 1-40\)](#)

[LASTRA DI ESPOSIZIONE \(pagina 1-46\)](#)

2

Toccare il display delle modalità per passare alla schermata iniziale di ciascuna modalità.

[CAMBIO DI MODALITÀ \(pagina 2-11\)](#)

3

Specificare la destinazione.

[RICHIAMO DI UNA DESTINAZIONE DA UNA RUBRICA \(pagina 6-35\)](#)

[VISUALIZZAZIONE DI UN ELENCO DI DESTINAZIONI SELEZIONATE \(pagina 6-38\)](#)

[USO DI UN NUMERO DI RICERCA PER RICHIAMARE UNA DESTINAZIONE \(pagina 6-40\)](#)

[IMMISSIONE MANUALE DELL'INDIRIZZO \(pagina 6-41\)](#)

[IMPOSTAZIONE DI UNA CARTELLA DI RETE \(pagina 6-42\)](#)

[RICHIAMO DI UNA DESTINAZIONE DA UNA RUBRICA GLOBALE \(pagina 6-44\)](#)

[RECUPERO DI UNA DESTINAZIONE DA UNA RUBRICA MOBILE \(pagina 6-46\)](#)

[USO DI UN LOG DI TRASMISSIONE PER RIPETERE L'INVIO \(pagina 6-48\)](#)



4

Toccare il tasto [Altri], quindi toccare il tasto [Drop Out colour].

Sull'icona verrà visualizzato un segno di spunta.

Al termine della procedura di impostazione toccare il tasto [Indietro].



Per annullare l'impostazione Escludi colore

Toccare il tasto [Drop Out colour] per deselectionarlo.

5

Toccare il tasto [Avvio] per avviare la scansione dell'originale.

- Se nel vassoio dell'alimentatore di documenti sono state inserite le pagine dell'originale, tutte le pagine saranno digitalizzate.
Verrà emesso un segnale acustico per indicare che la scansione e la trasmissione sono terminate.
- Quando l'originale è stato posizionato sul piano documenti, digitalizzare una pagina alla volta.
Al termine della scansione, posizionare l'originale successivo e toccare il tasto [Avvio]. Ripetere la procedura fino al termine della scansione di tutte le pagine, quindi premere il tasto [Fine Lettura].
Verrà emesso un segnale acustico per indicare che la scansione e la trasmissione sono terminate.



È possibile toccare il tasto [Anteprima] per controllare l'anteprima di un'immagine prima di inviarla. Per ulteriori informazioni, vedere "[CONTROLLO DELL'IMMAGINE DA TRASMETTERE \(pagina 6-98\)](#)".

Toccare il tasto [Cambia impost.] nella schermata di conferma alla fine della scansione per modificare l'esposizione, la risoluzione, il formato di scansione e di invio. Tuttavia, durante la scansione di ogni pagina pari dell'originale sarà possibile modificare solo l'esposizione.



REGOLAZIONE DI ROSSO, VERDE E BLU (REGOLA RGB)

Questa funzione consente di intensificare o attenuare uno dei tre componenti del colore: rosso (R), verde (G) e blu (B).

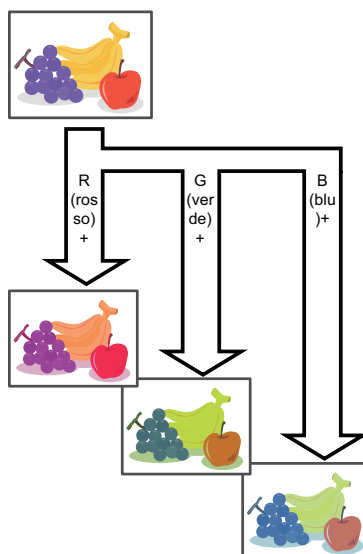
**1**

Posizionare l'originale.

Posizionare l'originale nel vassoio dell'alimentatore automatico dei documenti oppure sul piano documenti.

[ALIMENTATORE AUTOMATICO DEI DOCUMENTI \(pagina 1-40\)](#)

[LASTRA DI ESPOSIZIONE \(pagina 1-46\)](#)

2

Toccare il display delle modalità per passare alla schermata iniziale di ciascuna modalità.

[CAMBIO DI MODALITÀ \(pagina 2-11\)](#)

3

Specificare la destinazione.

[RICHIAMO DI UNA DESTINAZIONE DA UNA RUBRICA \(pagina 6-35\)](#)

[VISUALIZZAZIONE DI UN ELENCO DI DESTINAZIONI SELEZIONATE \(pagina 6-38\)](#)

[USO DI UN NUMERO DI RICERCA PER RICHIAMARE UNA DESTINAZIONE \(pagina 6-40\)](#)

[IMMISSIONE MANUALE DELL'INDIRIZZO \(pagina 6-41\)](#)

[IMPOSTAZIONE DI UNA CARTELLA DI RETE \(pagina 6-42\)](#)

[RICHIAMO DI UNA DESTINAZIONE DA UNA RUBRICA GLOBALE \(pagina 6-44\)](#)

[RECUPERO DI UNA DESTINAZIONE DA UNA RUBRICA MOBILE \(pagina 6-46\)](#)

[USO DI UN LOG DI TRASMISSIONE PER RIPETERE L'INVIO \(pagina 6-48\)](#)



4

Toccare il tasto [Altri], quindi il tasto [Regolaz. RGB].

5

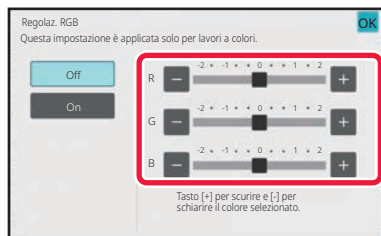

Per regolare il colore, toccare **- +** in corrispondenza del colore da regolare. In alternativa, spostare il dispositivo di scorrimento.

Al termine della procedura di impostazione toccare prima il tasto **OK**, quindi il tasto [Indietro].



Per annullare l'impostazione della regolazione RGB:

Toccare il tasto [Off].

6

Toccare il tasto [Avvio] per avviare la scansione dell'originale.

- Se nel vassoio dell'alimentatore di documenti sono state inserite le pagine dell'originale, tutte le pagine saranno digitalizzate.
Verrà emesso un segnale acustico per indicare che la scansione e la trasmissione sono terminate.
- Quando l'originale è stato posizionato sul piano documenti, digitalizzare una pagina alla volta.
Al termine della scansione, posizionare l'originale successivo e toccare il tasto [Avvio]. Ripetere la procedura fino al termine della scansione di tutte le pagine, quindi premere il tasto [Fine Lettura].
Verrà emesso un segnale acustico per indicare che la scansione e la trasmissione sono terminate.



È possibile toccare il tasto [Anteprima] per controllare l'anteprima di un'immagine prima di inviarla. Per ulteriori informazioni, vedere "[CONTROLLO DELL'IMMAGINE DA TRASMETTERE \(pagina 6-98\)](#)".

Toccare il tasto [Cambia impost.] nella schermata di conferma alla fine della scansione per modificare l'esposizione, la risoluzione, il formato di scansione e di invio. Tuttavia, durante la scansione di ogni pagina pari dell'originale sarà possibile modificare solo l'esposizione.



SCANSIONE DI ORIGINALI

CANCELLAZIONE DI OMBRE PERIFERICHE PRESENTI SULL'IMMAGINE (CANCELLA)

Quando si digitalizzano originali molto spessi o libri, è necessario cancellare le eventuali ombre periferiche prodotte sull'immagine.

Scansione di un libro spesso

Quando si digitalizza un documento rilegato, appaiono le ombre nelle zone periferiche e intorno alla parte della rilegatura dell'immagine digitalizzata.

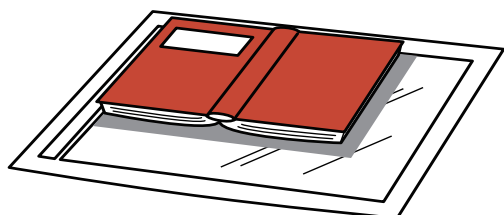

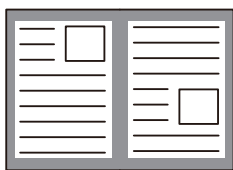
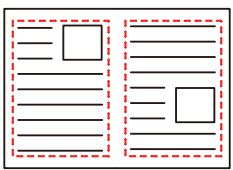
Senza la funzione di cancellazione	Con la funzione di cancellazione
	
Nell'immagine appaiono delle ombre.	Nell'immagine non appaiono ombre.

Modalità di cancellazione

Cancella Frame esterno

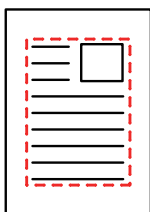

Cancella Centro

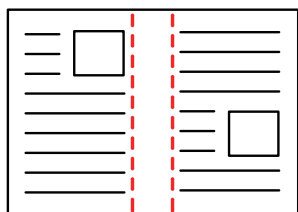

Cancella Bordo + Centro

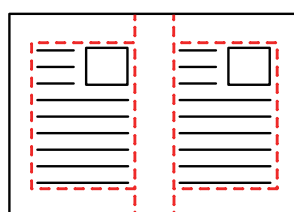

Cancella Lato

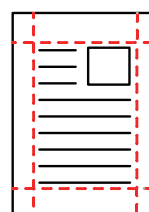

- Questa funzione cancella le parti dell'immagine su cui tendono a formarsi le ombre, ma non rileva le ombre prima della trasmissione.
- Se un'impostazione di rapporto viene utilizzata insieme a un'impostazione di cancellazione, la larghezza di quest'ultima cambierà in base al rapporto selezionato.
Se ad esempio si imposta un'area da cancellare con una larghezza di 10 mm (1/2") e prima della scansione si riduce l'immagine al 70%, la larghezza dell'area da cancellare verrà ridotta a 7 mm (3/8").
- Se si seleziona l'opzione di cancellazione, l'orientamento dell'immagine sarà necessariamente verticale.

**Per modificare la larghezza dell'area di cancellazione predefinita:**

In modalità di impostazione (amministratore) selezionare [Impostazioni di sistema] → [Impostazioni Invio Immagine] → [Impostazioni comuni] → [Impostazioni Condizioni] → [Regolazione Dell'area Di Cancellazione].
La larghezza di cancellazione può essere impostata su un valore compreso fra 0 mm e 20 mm (da 0" a 1"). L'impostazione predefinita è 10 mm (1/2"). L'impostazione modificata qui viene applicata a [Impostazioni di sistema] → [Impostazioni copia] → [Impostazioni Condizioni] → [Regolazione Dell'area Di Cancellazione] in "Impostazioni".

1**Posizionare l'originale.**

Posizionare l'originale nel vassoio dell'alimentatore automatico dei documenti oppure sul piano documenti. Quando in modalità fax, dopo aver completato questa procedura, procedere con il punto 3.

[ALIMENTATORE AUTOMATICO DEI DOCUMENTI \(pagina 1-40\)](#)

[LASTRA DI ESPOSIZIONE \(pagina 1-46\)](#)

2**Toccare il display delle modalità per passare alla schermata iniziale di ciascuna modalità.**

[CAMBIO DI MODALITÀ \(pagina 2-11\)](#)

3**Specificare la destinazione.**

[RICHIAMO DI UNA DESTINAZIONE DA UNA RUBRICA \(pagina 6-35\)](#)

[VISUALIZZAZIONE DI UN ELENCO DI DESTINAZIONI SELEZIONATE \(pagina 6-38\)](#)

[USO DI UN NUMERO DI RICERCA PER RICHIAMARE UNA DESTINAZIONE \(pagina 6-40\)](#)

[IMMISSIONE MANUALE DELL'INDIRIZZO \(pagina 6-41\)](#)

[IMPOSTAZIONE DI UNA CARTELLA DI RETE \(pagina 6-42\)](#)

[RICHIAMO DI UNA DESTINAZIONE DA UNA RUBRICA GLOBALE \(pagina 6-44\)](#)

[RECUPERO DI UNA DESTINAZIONE DA UNA RUBRICA MOBILE \(pagina 6-46\)](#)

[USO DI UN LOG DI TRASMISSIONE PER RIPETERE L'INVIO \(pagina 6-48\)](#)

Quando in modalità fax, inserire il numero di destinazione.

[IMMISSIONE DI UN NUMERO DI DESTINAZIONE TRAMITE I TASTI NUMERICI \(pagina 5-14\)](#)

[RICHIAMO DI UNA DESTINAZIONE DA UNA RUBRICA \(pagina 5-15\)](#)

[USO DI UN NUMERO DI RICERCA PER RICHIAMARE UNA DESTINAZIONE \(pagina 5-18\)](#)

[RICHIAMO DI UNA DESTINAZIONE DA UNA RUBRICA GLOBALE \(pagina 5-19\)](#)

[RECUPERO DI UNA DESTINAZIONE DA UNA RUBRICA MOBILE \(pagina 6-46\)](#)

[USO DI UN LOG DI TRASMISSIONE PER RIPETERE L'INVIO \(pagina 5-23\)](#)

4**Toccare il tasto [Altri], quindi il tasto [Cancellazione].**



5

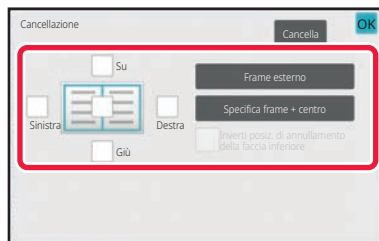

Toccare la casella di controllo relativa al bordo che si desidera cancellare e specificare la posizione di cancellazione.

Verificare che tale casella di controllo sia impostata su .
 Se si tocca il tasto [Frame esterno], le caselle di controllo [Su], [Giù], [Sinistra] e [Destra] vengono impostate su .
 Se si tocca il tasto [Specifica frame + centro], tutte le caselle di controllo vengono impostate su .



Specificare il bordo da cancellare sulla facciata posteriore quando si cancellano i bordi di una, due o tre delle opzioni Su, Giù, Sinistra e Destra sulla facciata anteriore per eseguire la scansione di un originale a 2 facciate.

- Se la casella di controllo [Reverse Erase Position of The Back Face] è impostata su , verrà cancellato il bordo nella posizione opposta al bordo cancellato sulla facciata anteriore.
- Se la casella di controllo [Reverse Erase Position of The Back Face] è impostata su , verrà cancellato il bordo nella stessa posizione del bordo cancellato sulla facciata anteriore.
- [Reverse Erase Position of The Back Face] non è possibile quando è abilitato "Impostazioni (amministratore)" - [Impostazioni di sistema] → [Impostazioni comuni] → [Controllo Periferica] → [Impostazioni Condizioni] o [Abilita/disabilita impostazioni] → [Disabilitazione alimentatore originali].

6

Specificare la larghezza dell'area di cancellazione.

Al termine della procedura di impostazione toccare prima il tasto **OK**, quindi il tasto [Indietro].



- Toccare il tasto del display con valori numerici per l'area di spostamento del margine sul lato anteriore o posteriore, quindi immettere il valore utilizzando i tasti numerici.
- Per impostare rapidamente l'area, specificare innanzitutto un valore che si avvicina a quello desiderato utilizzando i tasti numerici, quindi regolarlo con **-** e **+**.



Per annullare l'impostazione di cancellazione:

Toccare il tasto [Cancella].

7

Toccare il tasto [Avvio] per avviare la scansione dell'originale.

- Se nel vassoio dell'alimentatore di documenti sono state inserite le pagine dell'originale, tutte le pagine saranno digitalizzate.
Verrà emesso un segnale acustico per indicare che la scansione e la trasmissione sono terminate.
- Quando l'originale è stato posizionato sul piano documenti, digitalizzare una pagina alla volta.
Al termine della scansione, posizionare l'originale successivo e toccare il tasto [Avvio].
Ripetere fino al termine della scansione di tutte le pagine, quindi toccare il tasto [Fine Lettura].
Verrà emesso un segnale acustico per indicare che la trasmissione è terminata.



È possibile toccare il tasto [Anteprima] per controllare l'anteprima di un'immagine prima di inviarla. Per maggiori informazioni, vedere "[CONTROLLO DELL'IMMAGINE DA TRASMETTERE \(pagina 6-98\)](#)" (Quando in modalità fax, "[CONTROLLO DELL'IMMAGINE DA TRASMETTERE \(pagina 5-32\)](#)").



SCANSIONE DI UN ORIGINALE SOTTILE (SCANS. LENTA)

Utilizzare questa funzione per digitalizzare originali sottili utilizzando l'alimentatore automatico dei documenti. Questa funzione previene l'incastramento degli originali sottili.

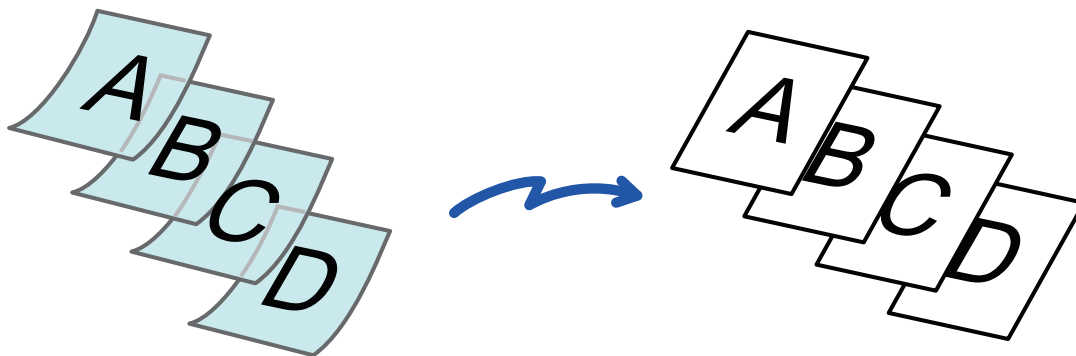

- Quando si seleziona la modalità di scansione lenta non è possibile eseguire la scansione su due facciate.
- L'opzione Scan. lenta non è possibile quando è abilitato "Impostazioni (amministratore)" - [Impostazioni di sistema] → [Impostazioni comuni] → [Controllo Periferica] → [Impostazioni Condizioni] o [Abilita/disabilita impostazioni] → [Disabilitazione alimentatore originali].

1

Collocare gli originali nel vassoio dell'alimentatore automatico dei documenti.

Quando in modalità fax, dopo aver completato questa procedura, procedere con il punto 3.
Regolare lentamente le guide dell'originale.

[ALIMENTATORE AUTOMATICO DEI DOCUMENTI \(pagina 1-40\)](#)



Se gli originali vengono inseriti con troppa forza, possono spiegazzarsi e incepparsi.

2

Toccare il display delle modalità per passare alla schermata iniziale di ciascuna modalità.

[CAMBIO DI MODALITÀ \(pagina 2-11\)](#)



3

Specificare la destinazione.

[RICHIAMO DI UNA DESTINAZIONE DA UNA RUBRICA \(pagina 6-35\)](#)

[VISUALIZZAZIONE DI UN ELENCO DI DESTINAZIONI SELEZIONATE \(pagina 6-38\)](#)

[USO DI UN NUMERO DI RICERCA PER RICHIAMARE UNA DESTINAZIONE \(pagina 6-40\)](#)

[IMMISSIONE MANUALE DELL'INDIRIZZO \(pagina 6-41\)](#)

[IMPOSTAZIONE DI UNA CARTELLA DI RETE \(pagina 6-42\)](#)

[RICHIAMO DI UNA DESTINAZIONE DA UNA RUBRICA GLOBALE \(pagina 6-44\)](#)

[RECUPERO DI UNA DESTINAZIONE DA UNA RUBRICA MOBILE \(pagina 6-46\)](#)

[USO DI UN LOG DI TRASMISSIONE PER RIPETERE L'INVIO \(pagina 6-48\)](#)

Quando in modalità fax, inserire il numero di destinazione.

[IMMISSIONE DI UN NUMERO DI DESTINAZIONE TRAMITE I TASTI NUMERICI \(pagina 5-14\)](#)

[RICHIAMO DI UNA DESTINAZIONE DA UNA RUBRICA \(pagina 5-15\)](#)

[USO DI UN NUMERO DI RICERCA PER RICHIAMARE UNA DESTINAZIONE \(pagina 5-18\)](#)

[RICHIAMO DI UNA DESTINAZIONE DA UNA RUBRICA GLOBALE \(pagina 5-19\)](#)

[RECUPERO DI UNA DESTINAZIONE DA UNA RUBRICA MOBILE \(pagina 6-46\)](#)

[USO DI UN LOG DI TRASMISSIONE PER RIPETERE L'INVIO \(pagina 5-23\)](#)

4

Toccare il tasto [Altri], quindi il tasto [Mod.scan.lenta].

Sull'icona verrà visualizzato un segno di spunta.

Al termine della procedura di impostazione toccare il tasto [Indietro].



Per annullare l'impostazione del modo di scansione lento:

Toccare il tasto [Mod.scan.lenta] per deselectionarlo.

5

Toccare il tasto [Avvio] per avviare la scansione dell'originale.

Verrà emesso un segnale acustico per indicare che la scansione e la trasmissione sono terminate.





Toccare il tasto [Anteprima] per controllare l'anteprima di un'immagine prima di inviare un fax. Per maggiori informazioni, vedere "[CONTROLLO DELL'IMMAGINE DA TRASMETTERE \(pagina 6-98\)](#)" (Quando in modalità fax, "[CONTROLLO DELL'IMMAGINE DA TRASMETTERE \(pagina 5-32\)](#)"). Tuttavia, non è possibile modificare le impostazioni di questa funzione nella schermata di anteprima.

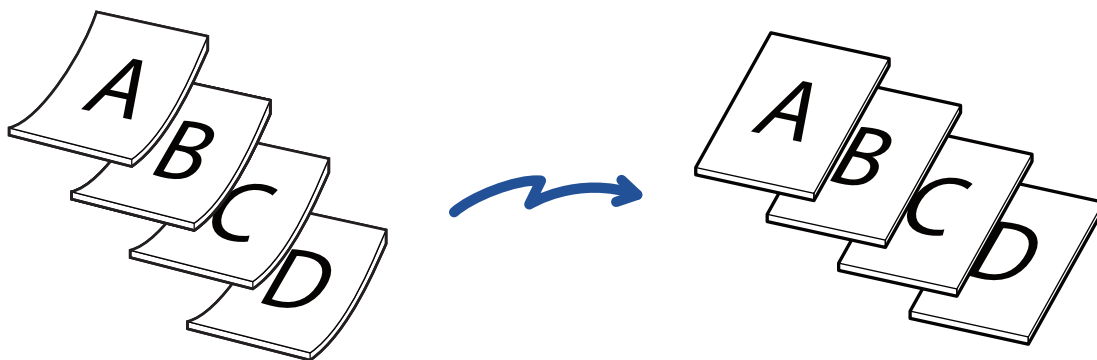

SCANSIONE DI ORIGINALI PESANTI (SCANSIONE CARTA PESANTE)

Utilizzare questa funzione per digitalizzare originali pesanti utilizzando l'alimentatore automatico dei documenti. Questa funzione previene l'inceppamento degli originali pesanti.



 La scansione carta pesante non è possibile quando è abilitato "Impostazioni (amministratore)" - [Impostazioni di sistema] → [Impostazioni comuni] → [Controllo Periferica] → [Impostazioni Condizioni] o [Abilita/disabilita impostazioni] → [Disabilitazione alimentatore originali].

1

Collocare gli originali nel vassoio dell'alimentatore automatico dei documenti.

Quando in modalità fax, dopo aver completato questa procedura, procedere con il punto 3.
Regolare lentamente le guide dell'originale.

[ALIMENTATORE AUTOMATICO DEI DOCUMENTI \(pagina 1-40\)](#)



Se gli originali vengono inseriti con troppa forza, possono spieazzarsi e incepparsi.

2

Toccare il display delle modalità per passare alla schermata iniziale di ciascuna modalità.

[CAMBIO DI MODALITÀ \(pagina 2-11\)](#)



3

Specificare la destinazione.

[RICHIAMO DI UNA DESTINAZIONE DA UNA RUBRICA \(pagina 6-35\)](#)

[VISUALIZZAZIONE DI UN ELENCO DI DESTINAZIONI SELEZIONATE \(pagina 6-38\)](#)

[USO DI UN NUMERO DI RICERCA PER RICHIAMARE UNA DESTINAZIONE \(pagina 6-40\)](#)

[IMMISSIONE MANUALE DELL'INDIRIZZO \(pagina 6-41\)](#)

[IMPOSTAZIONE DI UNA CARTELLA DI RETE \(pagina 6-42\)](#)

[RICHIAMO DI UNA DESTINAZIONE DA UNA RUBRICA GLOBALE \(pagina 6-44\)](#)

[RECUPERO DI UNA DESTINAZIONE DA UNA RUBRICA MOBILE \(pagina 6-46\)](#)

[USO DI UN LOG DI TRASMISSIONE PER RIPETERE L'INVIO \(pagina 6-48\)](#)

Quando in modalità fax, inserire il numero di destinazione.

[IMMISSIONE DI UN NUMERO DI DESTINAZIONE TRAMITE I TASTI NUMERICI \(pagina 5-14\)](#)

[RICHIAMO DI UNA DESTINAZIONE DA UNA RUBRICA \(pagina 5-15\)](#)

[USO DI UN NUMERO DI RICERCA PER RICHIAMARE UNA DESTINAZIONE \(pagina 5-18\)](#)

[RICHIAMO DI UNA DESTINAZIONE DA UNA RUBRICA GLOBALE \(pagina 5-19\)](#)

[RECUPERO DI UNA DESTINAZIONE DA UNA RUBRICA MOBILE \(pagina 6-46\)](#)

[USO DI UN LOG DI TRASMISSIONE PER RIPETERE L'INVIO \(pagina 5-23\)](#)

4

Toccare il tasto [Altri], quindi il tasto [Scansione carta pesante].

Sull'icona verrà visualizzato un segno di spunta.

Al termine della procedura di impostazione toccare il tasto [Indietro].



Per annullare l'impostazione di Scansione carta pesante

Toccare il tasto [Scansione carta pesante] per deselectionarlo.

5

Toccare il tasto [Avvio] per avviare la scansione dell'originale.

Verrà emesso un segnale acustico per indicare che la scansione e la trasmissione sono terminate.



Toccare il tasto [Anteprima] per controllare l'anteprima di un'immagine prima di inviare un fax. Per maggiori informazioni, vedere "[CONTROLLO DELL'IMMAGINE DA TRASMETTERE \(pagina 6-98\)](#)" (Quando in modalità fax, "[CONTROLLO DELL'IMMAGINE DA TRASMETTERE \(pagina 5-32\)](#)"). Tuttavia, non è possibile modificare le impostazioni di questa funzione nella schermata di anteprima.



ELIMINAZIONE DI PAGINE VUOTE DA UNA TRASMISSIONE (SALTA PAGINE VUOTE)

Se l'originale digitalizzato contiene pagine vuote, questa funzione le esclude in modo da inviare solo le pagine non vuote.

Grazie al rilevamento delle pagine vuote, questa funzione consente di saltare fogli vuoti inutili senza bisogno di controllare l'originale.

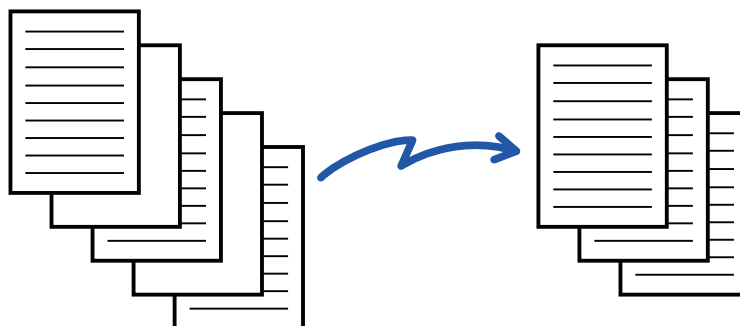

- Nel caso in cui sia stato digitalizzato un originale con fogli stampati su una sola facciata, le pagine vuote verranno saltate durante l'invio su due facciate.
- In una trasmissione broadcast che include destinazioni fax e Internet fax, questa funzione viene applicata solo alle destinazioni della modalità di scansione.
- A seconda dell'originale, alcune pagine potrebbero essere rilevate come vuote anche se non lo sono e pertanto non inviate, mentre altre effettivamente vuote potrebbero non essere rilevate come tali e quindi inviate.



- Questa funzione è incompatibile con la modalità Internet fax.
- Se come destinazione è specificato un indirizzo fax, toccando il tasto [Invia stessa immag. dell'indirizzo fax] questa funzione viene cancelled.



Per visualizzare la pagina vuota, saltare il messaggio di conferma:

Selezionare [Impostazioni di sistema] → [Impostazioni comuni] → [Controllo Periferica] → [Impostazioni Condizioni] → [Visualizzare messaggio di conferma Salta pagina vuota].

1

Posizionare l'originale.

Posizionare l'originale nel vassoio dell'alimentatore automatico dei documenti oppure sul piano documenti.

[ALIMENTATORE AUTOMATICO DEI DOCUMENTI \(pagina 1-40\)](#)

[LASTRA DI ESPOSIZIONE \(pagina 1-46\)](#)

2

Toccare il display delle modalità per passare alla schermata iniziale di ciascuna modalità.

[CAMBIO DI MODALITÀ \(pagina 2-11\)](#)



3

Specificare la destinazione.

[RICHIAMO DI UNA DESTINAZIONE DA UNA RUBRICA \(pagina 6-35\)](#)
[VISUALIZZAZIONE DI UN ELENCO DI DESTINAZIONI SELEZIONATE \(pagina 6-38\)](#)
[USO DI UN NUMERO DI RICERCA PER RICHIAMARE UNA DESTINAZIONE \(pagina 6-40\)](#)
[IMMISSIONE MANUALE DELL'INDIRIZZO \(pagina 6-41\)](#)
[IMPOSTAZIONE DI UNA CARTELLA DI RETE \(pagina 6-42\)](#)
[RICHIAMO DI UNA DESTINAZIONE DA UNA RUBRICA GLOBALE \(pagina 6-44\)](#)
[RECUPERO DI UNA DESTINAZIONE DA UNA RUBRICA MOBILE \(pagina 6-46\)](#)
[USO DI UN LOG DI TRASMISSIONE PER RIPETERE L'INVIO \(pagina 6-48\)](#)

4

Toccare il tasto [Altri], quindi il tasto [Salta pagine vuote].

5

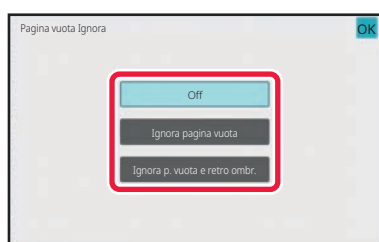

Toccare il tasto [Ignora pagina vuota] o [Ignora p. vuota e retro ombr.].

Al termine della procedura di impostazione toccare prima il tasto **OK**, quindi il tasto [Indietro].



Per annullare l'impostazione di Salta pagine vuote:

Toccare il tasto [Off].

6

Toccare il tasto [Avvio] per avviare la scansione dell'originale.

Verrà emesso un segnale acustico per indicare che la scansione è terminata.



Toccare il tasto [Anteprima] per controllare l'anteprima di un'immagine prima di inviare un fax. Per ulteriori informazioni, vedere "[CONTROLLO DELL'IMMAGINE DA TRASMETTERE \(pagina 6-98\)](#)".



7

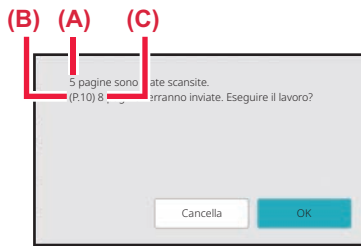

Terminata la scansione, controllare il numero di fogli originali e il numero di fogli da inviare, quindi toccare [OK] per avviare la trasmissione.

- Quando si utilizza la modalità di preparazione dei lavori, toccando il tasto [Avvio] viene visualizzato il messaggio di conferma.
- Nella schermata di conferma, il numero dei fogli originali digitalizzati è indicato in (A), il numero dei lati digitalizzati è indicato in (B) e il numero dei fogli da inviare, escludendo le pagine vuote, è indicato in (C). Ad esempio, se durante una scansione fronte-retro vengono digitalizzati cinque fogli originali che includono due pagine vuote, in (A) verrà indicato "5", in (B) "10" e in (C) "8".



Se questa operazione non viene eseguita entro un minuto dopo la visualizzazione della schermata di conferma precedente, l'immagine digitalizzata e le impostazioni di scansione verranno cancellate e verrà nuovamente visualizzata la schermata di base.

La scansione non verrà completata automaticamente e l'immagine non verrà prenotata per la trasmissione.



CONTROLLO DEL NUMERO DI FOGLI ORIGINALI DIGITALIZZATI PRIMA DELLA TRASMISSIONE (CONTEGGIO ORIGINALE)

Prima di eseguire la trasmissione, conteggiare e visualizzare il numero di fogli originali digitalizzati. Il controllo del numero di fogli originali digitalizzati prima della trasmissione aiuta a prevenire eventuali errori di trasmissione.



- Il risultato del conteggio viene visualizzato con il numero di fogli originali digitalizzati, anziché il numero di pagine originali digitalizzate. Se ad esempio si trasmette un originale a due facciate, verrà visualizzato il numero "1" per indicare che è stato trasmesso un foglio dell'originale, e non il numero "2" per indicare la facciata anteriore e quella posteriore.
- Quando si esegue una trasmissione broadcast, se per una delle modalità è selezionata la funzione di conteggio degli originali, tale funzione verrà applicata a tutte le destinazioni.
- L'impostazione deve essere abilitata separatamente per ogni modalità.

1

Posizionare gli originali nell'alimentatore automatico dei documenti.

Quando in modalità fax, dopo aver completato questa procedura, procedere con il punto 3.

[ALIMENTATORE AUTOMATICO DEI DOCUMENTI \(pagina 1-40\)](#)

2

Toccare il display delle modalità per passare alla schermata iniziale di ciascuna modalità.

[CAMBIO DI MODALITÀ \(pagina 2-11\)](#)

3

Specificare la destinazione.

[RICHIAMO DI UNA DESTINAZIONE DA UNA RUBRICA \(pagina 6-35\)](#)

[VISUALIZZAZIONE DI UN ELENCO DI DESTINAZIONI SELEZIONATE \(pagina 6-38\)](#)

[USO DI UN NUMERO DI RICERCA PER RICHIAMARE UNA DESTINAZIONE \(pagina 6-40\)](#)

[IMMISSIONE MANUALE DELL'INDIRIZZO \(pagina 6-41\)](#)

[IMPOSTAZIONE DI UNA CARTELLA DI RETE \(pagina 6-42\)](#)

[RICHIAMO DI UNA DESTINAZIONE DA UNA RUBRICA GLOBALE \(pagina 6-44\)](#)

[RECUPERO DI UNA DESTINAZIONE DA UNA RUBRICA MOBILE \(pagina 6-46\)](#)

[USO DI UN LOG DI TRASMISSIONE PER RIPETERE L'INVIO \(pagina 6-48\)](#)

Quando in modalità fax, inserire il numero di destinazione.

[IMMISSIONE DI UN NUMERO DI DESTINAZIONE TRAMITE I TASTI NUMERICI \(pagina 5-14\)](#)

[RICHIAMO DI UNA DESTINAZIONE DA UNA RUBRICA \(pagina 5-15\)](#)

[USO DI UN NUMERO DI RICERCA PER RICHIAMARE UNA DESTINAZIONE \(pagina 5-18\)](#)

[RICHIAMO DI UNA DESTINAZIONE DA UNA RUBRICA GLOBALE \(pagina 5-19\)](#)

[RECUPERO DI UNA DESTINAZIONE DA UNA RUBRICA MOBILE \(pagina 5-21\)](#)

[USO DI UN LOG DI TRASMISSIONE PER RIPETERE L'INVIO \(pagina 5-23\)](#)



4

Toccare il tasto [Altri], quindi il tasto [Conteggio Originale].

Sull'icona verrà visualizzato un segno di spunta.
Al termine della procedura di impostazione toccare il tasto [Indietro].

**Per annullare l'impostazione relativa al conteggio degli originali:**

Toccare il tasto [Conteggio Originale] per deselectionarlo.

5

Toccare il tasto [Avvio] per avviare la scansione dell'originale.

Verrà emesso un segnale acustico per indicare che la scansione è terminata.



Toccare il tasto [Anteprima] per controllare l'anteprima di un'immagine prima di inviare un fax. Per maggiori informazioni, vedere "[CONTROLLO DELL'IMMAGINE DA TRASMETTERE \(pagina 6-98\)](#)" (Quando in modalità fax, "[CONTROLLO DELL'IMMAGINE DA TRASMETTERE \(pagina 5-32\)](#)"). Tuttavia, non è possibile modificare le impostazioni di questa funzione nella schermata di anteprima.

6

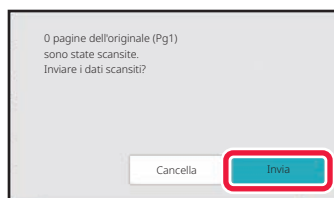
**Verificare il numero di fogli originali.**

Il numero visualizzato corrisponde al numero di fogli originali digitalizzati e non al numero di pagine originali digitalizzate. Se ad esempio si esegue una copia a due facciate utilizzando un originale, verrà visualizzato il numero "1", per indicare che è stato digitalizzato un foglio originale, e non il numero "2", per indicare la facciata anteriore e quella posteriore.

7

Toccare il tasto [Invia] per avviare la trasmissione.

Se questa funzione viene associata alla funzione [Prepar.lavoro], il risultato del conteggio verrà visualizzato solo dopo aver toccato il tasto [Fine Lettura].

Se questa operazione non viene eseguita entro un minuto dopo la visualizzazione della schermata di conferma precedente, l'immagine digitalizzata e le impostazioni di scansione verranno cancellate e verrà nuovamente visualizzata la schermata di base. La scansione non verrà completata automaticamente e l'immagine non verrà prenotata per la trasmissione.

**Se il numero visualizzato non corrisponde al numero effettivo di fogli originali:**

Toccare il tasto [Annulla] e quindi toccare il tasto [OK] nella schermata del messaggio per cancellare tutti i dati digitalizzati. Le impostazioni di scansione e di destinazione non verranno cancellate. Inserire nuovamente i fogli originali nell'alimentatore automatico dei documenti e toccare il tasto [Avvio] per eseguire di nuovo la scansione.



REGOLAZIONE AUTOMATICA DEI DATI DIGITALIZZATI STORTI (REGOLAZIONE INCLINAZIONE)

Quando l'originale è storto o quando le immagini in esso contenute sono storte, questa funzione corregge automaticamente la distorsione ed esegue il salvataggio del documento.

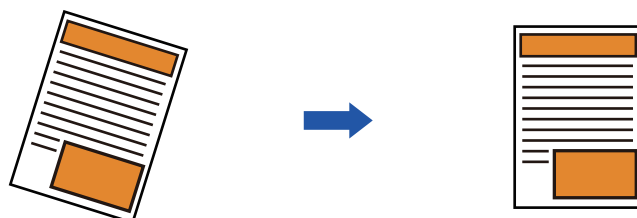

- L'immagine post-regolazione non appare nelle immagini in anteprima e viene mostrata com'era al momento della digitalizzazione.
- Se la regolazione non è necessaria e testo e immagini si trovano su un angolo per motivi di aspetto, la regolazione potrebbe comunque realizzarsi automaticamente.
- Se l'originale presenta poco testo o pochi dati immagine, potrebbe non essere regolato indipendentemente dal grado di distorsione.
- Se, come destinazione, viene aggiunto in indirizzo Internet fax, questa funzione sarà disabilitata.
- Per il formato biglietto, questa funzione non può essere usata.
- Se è abilitata l'opzione [Archiv. Documenti] → [Cartel. Princ.] → [Proprietà] → [Crea PDF per cercare su PC] in Impostazioni di sistema, questa funzione non può essere utilizzata con archiviazione dei documenti.
- In base al grado di distorsione, la correzione potrebbe non essere possibile.

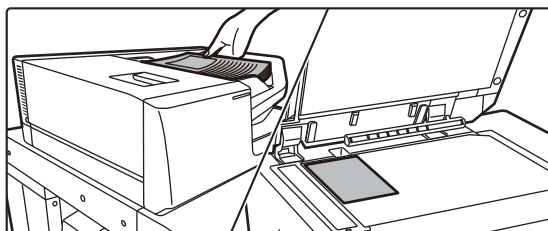
1

Posizionare l'originale.

Posizionare l'originale nel vassoio dell'alimentatore automatico dei documenti oppure sul piano documenti.

[ALIMENTATORE AUTOMATICO DEI DOCUMENTI \(pagina 1-40\)](#)

[LASTRA DI ESPOSIZIONE \(pagina 1-46\)](#)

2

Toccare il display delle modalità per passare alla schermata iniziale di ciascuna modalità.

[CAMBIO DI MODALITÀ \(pagina 2-11\)](#)



3

Specificare la destinazione.[RICHIAMO DI UNA DESTINAZIONE DA UNA RUBRICA \(pagina 6-35\)](#)[VISUALIZZAZIONE DI UN ELENCO DI DESTINAZIONI SELEZIONATE \(pagina 6-38\)](#)[USO DI UN NUMERO DI RICERCA PER RICHIAMARE UNA DESTINAZIONE \(pagina 6-40\)](#)[IMMISSIONE MANUALE DELL'INDIRIZZO \(pagina 6-41\)](#)[IMPOSTAZIONE DI UNA CARTELLA DI RETE \(pagina 6-42\)](#)[RICHIAMO DI UNA DESTINAZIONE DA UNA RUBRICA GLOBALE \(pagina 6-44\)](#)[RECUPERO DI UNA DESTINAZIONE DA UNA RUBRICA MOBILE \(pagina 6-46\)](#)[USO DI UN LOG DI TRASMISSIONE PER RIPETERE L'INVIO \(pagina 6-48\)](#)

4

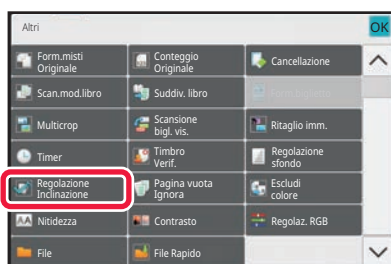
**Toccare il tasto [Altri], quindi il tasto [Regolazione Inclinazione].**

Sull'icona verrà visualizzato un segno di spunta.

Al termine delle impostazioni, toccare il tasto [Indietro].

**Per annullare l'impostazione Regolazione Inclinazione**

Toccare il tasto [Regolazione Inclinazione] per rimuovere il segno di spunta.

5

Toccare il tasto [Avvio] per avviare la scansione dell'originale.

Al termine della scansione, posizionare l'originale successivo e toccare il tasto [Avvio].

Ripetere fino al termine della scansione di tutte le pagine, quindi toccare il tasto [Fine Lettura].

Verrà emesso un segnale acustico per indicare che la trasmissione è terminata.



FUNZIONI SPECIFICHE

AGGIUNTA DEI DATI DEL MITTENTE AI FAX (INVIO PROPRIO INDIRIZ. I-FAX)

È possibile aggiungere automaticamente le informazioni sul mittente (data, ora, nome e indirizzo del mittente, numero di pagine) all'inizio del file da trasmettere.



Questa funzione non è compatibile con le modalità di scansione o di inserimento dati.

Esempio di dati del mittente stampati

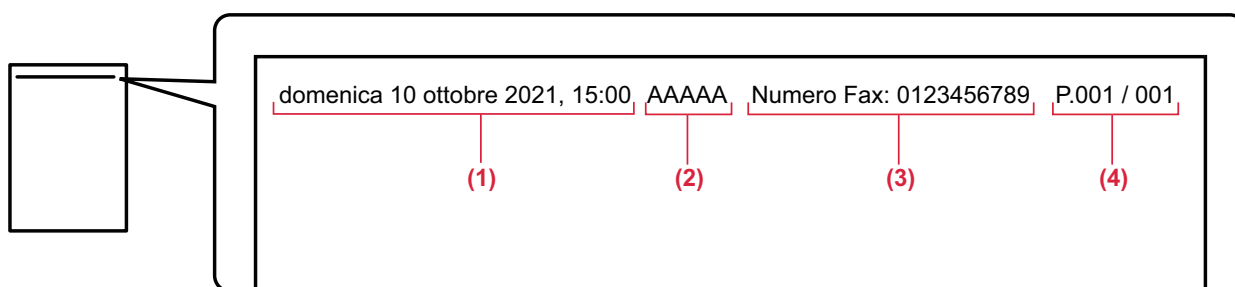

- (1) Data, ora: la data e l'ora della trasmissione.
- (2) Nome mittente: il nome del mittente programmato nella macchina.
- (3) Indirizzo origine:
- (4) Numeri di pagina: il numero di pagina/numero totale di pagine.



• Memorizzazione e impostazione delle informazioni sul mittente

Data, ora: In "Impostazioni", selezionare [Impostazioni di sistema] → [Impostazioni comuni] → [Controllo Periferica] → [Regolazione Orologio].

Nome e indirizzo del mittente: In modalità di impostazione (amministratore) selezionare [Impostazioni di sistema] → [Impostazioni Invio Immagine] → [Impostazioni comuni] → [Own Number and Name Set] → [Registrazione dati mittente]. Se si intende utilizzare la funzione Invio Indir. Pers. I-Fax, ricordare di configurare queste informazioni.

Numeri di pagina: Specificare se includere o meno i numeri di pagina, utilizzando [Impostazioni di sistema] → [Impostazioni Invio Immagine] → [Impostazioni Internet Fax] → [Impostazioni di invio] → [Stampa numero pagina in destinatario] in "Impostazioni (amministratore)".

• Posizione delle informazioni sul mittente

Le informazioni sul mittente vengono stampate prima dei dati dell'immagine digitalizzata. Poiché la dimensione dei dati trasmessi può risultare maggiore del formato di scansione, al momento della stampa sull'apparecchio ricevente è possibile che vengano ridotti o suddivisi su due pagine.



MODIFICA DELLE IMPOSTAZIONI DI STAMPA PER IL RAPPORTO DI TRANSAZIONE (RAPPORTO DI TRANSAZIONE)

Un rapporto di transazione viene stampato automaticamente per avvertire l'utente che la trasmissione di un Internet Fax non è stata completata oppure nel caso in cui venga eseguita una trasmissione broadcast.

Il rapporto contiene una descrizione della trasmissione (data, ora di avvio, nome della destinazione, tempo richiesto, numero di pagine, risultato e così via).

► [INFORMAZIONI RIPORTATE NELLA COLONNA RISULTATI \(pagina 6-162\)](#)

I rapporti di transazione vengono stampati in base alle condizioni configurate in modalità di impostazione. Se necessario, selezionare condizioni di trasmissione diverse.



Questa funzione non è compatibile con le modalità di scansione o di inserimento dati.



Nel caso di una trasmissione broadcast, le modifiche apportate alle condizioni per la stampa del rapporto di transazione vengono applicate a tutte le destinazioni.

1

Posizionare l'originale.

Posizionare l'originale nel vassoio dell'alimentatore automatico dei documenti oppure sul piano documenti.

[ALIMENTATORE AUTOMATICO DEI DOCUMENTI \(pagina 1-40\)](#)

[LASTRA DI ESPOSIZIONE \(pagina 1-46\)](#)

2

Toccare il display delle modalità per passare alla schermata iniziale della modalità Internet Fax.

[CAMBIO DI MODALITÀ \(pagina 2-11\)](#)

3

Specificare la destinazione.

[RICHIAMO DI UNA DESTINAZIONE DA UNA RUBRICA \(pagina 6-35\)](#)

[VISUALIZZAZIONE DI UN ELENCO DI DESTINAZIONI SELEZIONATE \(pagina 6-38\)](#)

[USO DI UN NUMERO DI RICERCA PER RICHIAMARE UNA DESTINAZIONE \(pagina 6-40\)](#)

[IMMISSIONE MANUALE DELL'INDIRIZZO \(pagina 6-41\)](#)

[IMPOSTAZIONE DI UNA CARTELLA DI RETE \(pagina 6-42\)](#)

[RICHIAMO DI UNA DESTINAZIONE DA UNA RUBRICA GLOBALE \(pagina 6-44\)](#)

[RECUPERO DI UNA DESTINAZIONE DA UNA RUBRICA MOBILE \(pagina 6-46\)](#)

[USO DI UN LOG DI TRASMISSIONE PER RIPETERE L'INVIO \(pagina 6-48\)](#)

4

Toccare il tasto [Altri], quindi il tasto [Rapporto Di Transazione].



5



Toccare il tasto delle impostazioni di stampa.

Al termine della procedura di impostazione toccare prima il tasto **OK**, quindi il tasto [Indietro].



Per annullare le impostazioni del rapporto di transazione:

Toccare il tasto [Non stampare].



- Le condizioni di stampa per il rapporto di transazione sono le seguenti:
 - "Stampa Sempre": il rapporto di transazione viene stampato indipendentemente dal fatto che la trasmissione sia stata eseguita correttamente o meno.
 - "Stampa con errori": viene stampato un rapporto di transazione se la trasmissione non è stata eseguita correttamente.
 - "Non stampare": non viene stampato alcun rapporto di transazione.
- Impostare la casella di controllo [Stampa Immagine Originale] su se si desidera includere nel rapporto di transazione parte dell'originale trasmesso.

6

Toccare il tasto [Avvio] per avviare la scansione dell'originale.

- Se nel vassoio dell'alimentatore di documenti sono state inserite le pagine dell'originale, tutte le pagine saranno digitalizzate.
Verrà emesso un segnale acustico per indicare che la scansione e la trasmissione sono terminate.
- Quando l'originale è stato posizionato sul piano documenti, digitalizzare una pagina alla volta.
Al termine della scansione, posizionare l'originale successivo e toccare il tasto [Avvio]. Ripetere la procedura fino al termine della scansione di tutte le pagine, quindi premere il tasto [Fine Lettura].
Verrà emesso un segnale acustico per indicare che la scansione e la trasmissione sono terminate.



È possibile toccare il tasto [Anteprima] per controllare l'anteprima di un'immagine prima di inviarla. Per ulteriori informazioni, vedere "[CONTROLLO DELL'IMMAGINE DA TRASMETTERE \(pagina 6-98\)](#)".

Immagine originale nel rapporto di transazione

Abilitando [Stampa Immagine Originale], la prima pagina dell'originale trasmesso viene stampata sullo stesso foglio del rapporto di transazione. L'immagine originale viene ridotta in modo da adattarsi al foglio. Se la lunghezza di scansione verticale (direzione X) dell'originale è superiore a 432 mm (17-1/64"), la parte in eccesso potrebbe essere tagliata.



AVVIO DI UNA TRASMISSIONE A UN ORARIO SPECIFICATO (TRASMISSIONE PROGRAMMATA)

È possibile specificare l'ora in cui eseguire automaticamente una trasmissione o una trasmissione broadcast. La trasmissione inizia automaticamente all'ora prestabilita.

Questa funzione è utile quando si desidera eseguire trasmissioni riservate, broadcast o di altro tipo durante la propria assenza, di notte o in orari con tariffe telefoniche inferiori.

In modalità fax, è inoltre possibile impostare la trasmissione programmata per la ricezione in polling per ricevere un fax quando non si è presenti.

Ad esempio, se l'impostazione prevede che i dati ricevuti nel corso della giornata siano stampati alle 20:00, non saranno stampati subito ma automaticamente alle 20:00.

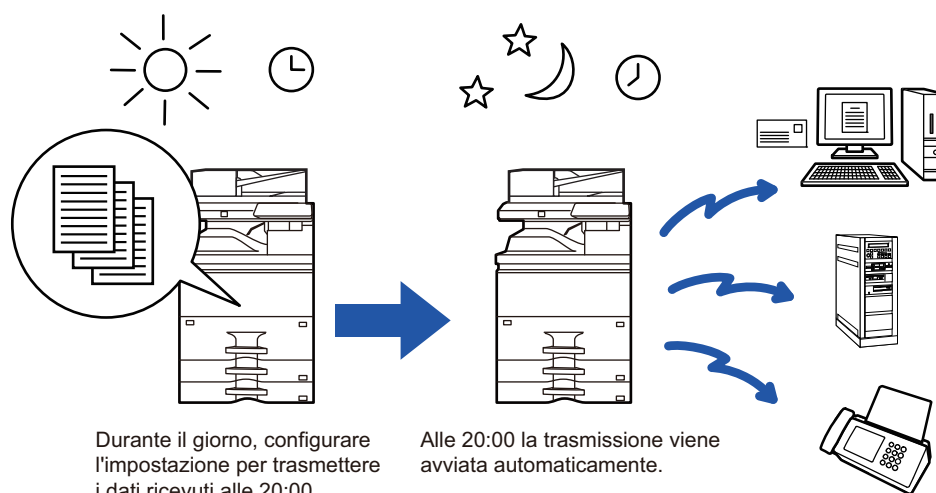

- Quando è impostata una trasmissione programmata, lasciare l'interruttore dell'alimentazione principale in posizione " | ". Se all'ora prestabilita l'interruttore dell'alimentazione principale è in posizione " ⏻ ", la trasmissione non avrà luogo.
- Per eseguire una trasmissione programmata, è necessario digitalizzare l'originale in memoria quando si configura la trasmissione. Non è possibile lasciare il documento nel vassoio dell'alimentatore dei documenti o sul piano documenti ed eseguire automaticamente la scansione all'orario specificato per la trasmissione.
- È possibile memorizzare contemporaneamente fino a 100 trasmissioni programmate.
- In modalità fax, questa funzione non può essere usata in modalità di trasmissione diretta o quando viene usato l'altoparlante per la composizione.



- Le impostazioni selezionate per una trasmissione programmata (esposizione, risoluzione e altre funzioni) vengono cancellate automaticamente al termine della trasmissione. Tuttavia, se si utilizza la funzione di archiviazione documenti, l'originale digitalizzato e le relative impostazioni vengono memorizzati nell'unità locale.
- Nel caso in cui sia in corso un'altra trasmissione all'ora prestabilita, la trasmissione programmata avrà inizio al termine di tale trasmissione.
- Se nella schermata di stato dei lavori viene data la priorità a un lavoro pianificato per la trasmissione programmata, il timer verrà cancellato. La trasmissione avrà inizio al termine del lavoro in corso.
[PRIORITÀ DI ELABORAZIONE DI UN LAVORO RISERVATO \(pagina 2-63\)](#)
- È possibile specificare l'orario con una settimana di anticipo.
- Dopo la configurazione delle impostazioni, avviare la trasmissione programmata come avviene per le altre funzioni.
- È possibile eliminare una trasmissione programmata nella schermata di stato dei lavori.
- Quando in modalità fax, è possibile memorizzare solo una operazione di polling programmata alla volta. Per ricevere dati da più destinazioni tramite polling, specificare il Timer per il polling seriale.

**1****Posizionare l'originale.**

Quando in modalità fax, dopo aver completato questa procedura, procedere con il punto 3.
Posizionare l'originale nel vassoio dell'alimentatore automatico dei documenti oppure sul piano documenti.
[ALIMENTATORE AUTOMATICO DEI DOCUMENTI \(pagina 1-40\)](#)
[LASTRA DI ESPOSIZIONE \(pagina 1-46\)](#)

2**Toccare il display delle modalità per passare alla schermata iniziale di ciascuna modalità.**

[CAMBIO DI MODALITÀ \(pagina 2-11\)](#)

3**Specificare la destinazione.**

[RICHIAMO DI UNA DESTINAZIONE DA UNA RUBRICA \(pagina 6-35\)](#)
[VISUALIZZAZIONE DI UN ELENCO DI DESTINAZIONI SELEZIONATE \(pagina 6-38\)](#)
[USO DI UN NUMERO DI RICERCA PER RICHIAMARE UNA DESTINAZIONE \(pagina 6-40\)](#)
[IMMISSIONE MANUALE DELL'INDIRIZZO \(pagina 6-41\)](#)
[IMPOSTAZIONE DI UNA CARTELLA DI RETE \(pagina 6-42\)](#)
[RICHIAMO DI UNA DESTINAZIONE DA UNA RUBRICA GLOBALE \(pagina 6-44\)](#)
[RECUPERO DI UNA DESTINAZIONE DA UNA RUBRICA MOBILE \(pagina 6-46\)](#)
[USO DI UN LOG DI TRASMISSIONE PER RIPETERE L'INVIO \(pagina 6-48\)](#)
Quando in modalità fax, inserire il numero di destinazione.
[IMMISSIONE DI UN NUMERO DI DESTINAZIONE TRAMITE I TASTI NUMERICI \(pagina 5-14\)](#)
[RICHIAMO DI UNA DESTINAZIONE DA UNA RUBRICA \(pagina 5-15\)](#)
[USO DI UN NUMERO DI RICERCA PER RICHIAMARE UNA DESTINAZIONE \(pagina 5-18\)](#)
[RICHIAMO DI UNA DESTINAZIONE DA UNA RUBRICA GLOBALE \(pagina 5-19\)](#)
[RECUPERO DI UNA DESTINAZIONE DA UNA RUBRICA MOBILE \(pagina 5-21\)](#)
[USO DI UN LOG DI TRASMISSIONE PER RIPETERE L'INVIO \(pagina 5-23\)](#)

4**Toccare il tasto [Altri], quindi il tasto [Timer].****5****Toccare il tasto [On].**



6



Specificare la data.

7

Specificare l'orario (ore e minuti) nel formato a 24 ore.

Al termine della procedura di impostazione toccare prima il tasto **OK**, quindi il tasto [Indietro].



- Toccare le aree corrispondenti a ora e minuti, quindi immettere i rispettivi valori utilizzando i tasti numerici.
- I tasti **- +** sono utili per regolare con maggiore precisione l'ora.
- L'impostazione mostrerà l'ora corrente. Se l'ora non è corretta, premere il tasto [CA] (Elimina tutto) per annullare l'operazione. Correggere l'ora nella modalità di impostazione, quindi eseguire la procedura di trasmissione programmata.

[OPERAZIONI PRELIMINARI ALL'USO DELLA MACCHINA COME SCANNER DI RETE \(pagina 6-3\)](#)



Per annullare le impostazioni di trasmissione programmata:

Toccare il tasto [Off].



Per impostare la data e l'ora della macchina:

In "Impostazioni", selezionare [Impostazioni di sistema] → [Impostazioni comuni] → [Controllo Periferica] → [Regolazione Orologio].

8

Toccare il tasto [Avvio] per avviare la scansione dell'originale.

- Se nel vassoio dell'alimentatore di documenti sono state inserite le pagine dell'originale, tutte le pagine saranno digitalizzate.
L'apparecchio emette un segnale acustico per indicare che la scansione è terminata e la macchina resta in standby per la trasmissione.
- Quando l'originale è stato posizionato sul piano documenti, digitalizzare una pagina alla volta.
Al termine della scansione, posizionare l'originale successivo e toccare il tasto [Avvio].
Ripetere fino al termine della scansione di tutte le pagine, quindi toccare il tasto [Fine Lettura].
L'apparecchio emette un segnale acustico per indicare che la scansione è terminata e la macchina resta in standby per la trasmissione.



È possibile toccare il tasto [Anteprima] per controllare l'anteprima di un'immagine prima di inviarla. Per maggiori informazioni, vedere "[CONTROLLO DELL'IMMAGINE DA TRASMETTERE \(pagina 6-98\)](#)" (Quando in modalità fax, "[CONTROLLO DELL'IMMAGINE DA TRASMETTERE \(pagina 5-32\)](#)").



L'originale viene digitalizzato in memoria. L'originale non può essere digitalizzato a un orario prestabilito.



AGGIUNTA DI UNA FIRMA DURANTE L'INVIO DI UN'IMMAGINE (FIRMA ELETTRONICA)

È possibile aggiungere una firma durante l'invio di un'immagine digitalizzata, per permettere al destinatario di verificare i dati del mittente.



Questa funzione è disponibile per la Scansione per e-mail.



Per aggiungere una firma elettronica a un'immagine digitalizzata

- In "Impostazioni (amministratore)", selezionare [Impostazioni di sistema] → [Impostazioni Di Sicurezza] → [Impostazioni S/MIME] → [Impostazioni Condizioni].
- Se si seleziona [Selezionare durante invio] in "Firma e-mail" in "Impostazioni (amministratore)", è possibile specificare se aggiungere o meno una firma elettronica durante l'invio delle immagini. Quando è selezionato [Abilita sempre], l'impostazione non può essere modificata.

1

Posizionare l'originale.

Posizionare l'originale nel vassoio dell'alimentatore automatico dei documenti oppure sul piano documenti.

[ALIMENTATORE AUTOMATICO DEI DOCUMENTI \(pagina 1-40\)](#)

[LASTRA DI ESPOSIZIONE \(pagina 1-46\)](#)

2

Toccare il display delle modalità per passare alla schermata iniziale della modalità E-mail.

[CAMBIO DI MODALITÀ \(pagina 2-11\)](#)

3

Specificare la destinazione.

[RICHIAMO DI UNA DESTINAZIONE DA UNA RUBRICA \(pagina 6-35\)](#)

[VISUALIZZAZIONE DI UN ELENCO DI DESTINAZIONI SELEZIONATE \(pagina 6-38\)](#)

[USO DI UN NUMERO DI RICERCA PER RICHIAMARE UNA DESTINAZIONE \(pagina 6-40\)](#)

[IMMISSIONE MANUALE DELL'INDIRIZZO \(pagina 6-41\)](#)

[IMPOSTAZIONE DI UNA CARTELLA DI RETE \(pagina 6-42\)](#)

[RICHIAMO DI UNA DESTINAZIONE DA UNA RUBRICA GLOBALE \(pagina 6-44\)](#)

[RECUPERO DI UNA DESTINAZIONE DA UNA RUBRICA MOBILE \(pagina 6-46\)](#)

[USO DI UN LOG DI TRASMISSIONE PER RIPETERE L'INVIO \(pagina 6-48\)](#)



4



Toccare il tasto [Altri], quindi il tasto [Firma e-mail].

Sull'icona verrà visualizzato un segno di spunta.

Al termine della procedura di impostazione toccare il tasto [Indietro].



Per annullare l'impostazione di firma per l'email

Toccare il tasto [Firma e-mail] per deselectionarlo.

5

Toccare il tasto [Avvio] per avviare la scansione dell'originale.

- Se nel vassoio dell'alimentatore di documenti sono state inserite le pagine dell'originale, tutte le pagine saranno digitalizzate.
Verrà emesso un segnale acustico per indicare che la scansione e la trasmissione sono terminate.
- Quando l'originale è stato posizionato sul piano documenti, digitalizzare una pagina alla volta.
Al termine della scansione, posizionare l'originale successivo e toccare il tasto [Avvio]. Ripetere la procedura fino al termine della scansione di tutte le pagine, quindi premere il tasto [Fine Lettura].
Verrà emesso un segnale acustico per indicare che la scansione e la trasmissione sono terminate.



È possibile toccare il tasto [Anteprima] per controllare l'anteprima di un'immagine prima di inviarla. Per ulteriori informazioni, vedere "[CONTROLLO DELL'IMMAGINE DA TRASMETTERE \(pagina 6-98\)](#)".



CIFRATURA DEI DATI TRASMESSI (CRITTOGRAFIA)

È possibile cifrare i dati trasmessi per garantire una maggiore sicurezza.



Questa funzione è disponibile per la Scansione per e-mail.



Per cifrare i dati trasmessi

- In "Impostazioni (amministratore)", selezionare [Impostazioni di sistema] → [Impostazioni Di Sicurezza] → [Impostazioni S/MIME] → [Impostazioni Condizioni].
- Se si seleziona [Selezionare durante invio] in "Critt. e-mail" in "Impostazioni (amministratore)", è possibile specificare se i dati devono essere cifrati durante l'invio. Quando è selezionato [Abilita sempre], l'impostazione non può essere modificata.

1

Posizionare l'originale.

Posizionare l'originale nel vassoio dell'alimentatore automatico dei documenti oppure sul piano documenti.

[ALIMENTATORE AUTOMATICO DEI DOCUMENTI \(pagina 1-40\)](#)

[LASTRA DI ESPOSIZIONE \(pagina 1-46\)](#)

2

Toccare il display delle modalità per passare alla schermata iniziale della modalità E-mail.

[CAMBIO DI MODALITÀ \(pagina 2-11\)](#)

3

Specificare la destinazione.

[RICHIAMO DI UNA DESTINAZIONE DA UNA RUBRICA \(pagina 6-35\)](#)

[VISUALIZZAZIONE DI UN ELENCO DI DESTINAZIONI SELEZIONATE \(pagina 6-38\)](#)

[USO DI UN NUMERO DI RICERCA PER RICHIAMARE UNA DESTINAZIONE \(pagina 6-40\)](#)

[RICHIAMO DI UNA DESTINAZIONE DA UNA RUBRICA GLOBALE \(pagina 6-44\)](#)

[RECUPERO DI UNA DESTINAZIONE DA UNA RUBRICA MOBILE \(pagina 6-46\)](#)



- La funzione di crittografia non è disponibile quando l'indirizzo viene inserito direttamente.
- I dati cifrati possono essere inviati solo agli indirizzi per i quali è stato registrato un certificato utente. Registrare un certificato utente per l'indirizzo in "Impostazioni (versione Web)" - [Rubrica] → [E-mail] → "Certificato utente". È possibile registrare un solo indirizzo e-mail per un indirizzo dotato di certificato utente.
- Se la casella di controllo "Disabilitare invio a indirizzi non crittografabili." è () in "Impostazioni (amministratore)" - [Impostazioni di sistema] → [Impostazioni Di Sicurezza] → [Impostazioni S/MIME] → [Impostazioni Condizioni] → [Impost. crittogr.], gli indirizzi senza certificato utente non possono essere selezionati. Se si rimuove il segno di spunta () , i dati vengono inviati senza crittografia.



4

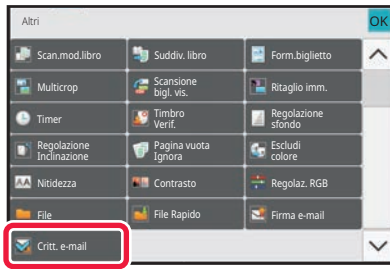

Toccare il tasto [Altri], quindi il tasto [Critt. e-mail].

Sull'icona verrà visualizzato un segno di spunta.

Al termine della procedura di impostazione toccare il tasto [Indietro].



Per annullare l'impostazione di crittografia

Toccare il tasto [Critt. e-mail] per rimuovere il segno di spunta.

5

Toccare il tasto [Avvio] per avviare la scansione dell'originale.

- Se nel vassoio dell'alimentatore di documenti sono state inserite le pagine dell'originale, tutte le pagine saranno digitalizzate.
Verrà emesso un segnale acustico per indicare che la scansione e la trasmissione sono terminate.
- Quando l'originale è stato posizionato sul piano documenti, digitalizzare una pagina alla volta.
Al termine della scansione, posizionare l'originale successivo e toccare il tasto [Avvio]. Ripetere la procedura fino al termine della scansione di tutte le pagine, quindi premere il tasto [Fine Lettura].
Verrà emesso un segnale acustico per indicare che la scansione e la trasmissione sono terminate.



È possibile toccare il tasto [Anteprima] per controllare l'anteprima di un'immagine prima di inviarla. Per ulteriori informazioni, vedere "[CONTROLLO DELL'IMMAGINE DA TRASMETTERE \(pagina 6-98\)](#)".



FUNZIONI DIRICEZIONE DI INTERNET FAX

VERIFICA DEL LOG DI ATTIVITÀ DI INTERNET FAX

STAMPA DI RAPPORTI ATTIVITÀ DI INVIO IMMAGINI

È possibile stampare un log delle ultime attività di invio immagini (data, nome della destinazione, tempo richiesto, risultato e così via).

Il Rapporto Attività Invio Immagine contiene informazioni utili per la gestione dei problemi, ad esempio i tipi di errori che si sono verificati.

Il rapporto contiene le 200 transazioni più recenti.

È possibile configurare la macchina in modo che stampi il Rapporto Attività Invio Immagine ogniqualvolta si raggiungono 201 transazioni oppure ad un orario prestabilito (solo una volta al giorno).



Il contenuto del Rapporto Attività Invio Immagine viene cancellato dopo la stampa, di conseguenza non può essere ristampato.



Per configurare il Rapporto Attività Invio Immagine:

In "Impostazioni", selezionare [Impostazioni di sistema] → [Impostazioni Invio Immagine] → [Impostazioni Internet Fax] → [Impostazioni Condizioni] → [Impostazione Selezione Stampa Report Attivita'].

INFORMAZIONI RIPORTATE NELLA COLONNA RISULTATI

I tipi di errori e altre informazioni vengono stampati nella colonna dei risultati dei rapporti di transazioni o attività. Quando viene stampato un rapporto di transazioni o attività, controllare il risultato nell'apposita colonna e adottare le misure necessarie.

Esempi di messaggi stampati nella colonna dei risultati

Pagina di stampa	Descrizione
OK	La transazione è stata completata normalmente.
Annulla	Una trasmissione in corso è stata interrotta oppure un lavoro di trasmissione prenotato è stato annullato.
ES.	La memoria si è esaurita durante la ricezione.
Respinto	È stato inviato un Internet fax da un mittente bloccato.
Attesa Rep.	La funzione di conferma di trasmissione è stata abilitata, ma la conferma di trasmissione non è stata ricevuta entro il tempo impostato.
LIMITE	Non è stato possibile effettuare la trasmissione perché le dimensioni del file erano superiori al limite impostato nella macchina.
E-mail	È stato ricevuto un messaggio e-mail. Il file allegato, tuttavia, non era di tipo TIFF-F oppure non era stato allegato alcun file, quindi non è stato possibile eseguire la stampa.



Pagina di stampa	Descrizione
ERR. xx (xxxx)	La transazione non è stata completata a causa di un errore di comunicazione. Prime due cifre del numero di errore di comunicazione: codice di errore da 00 a 99. Ultime quattro cifre del numero di errore di comunicazione: codice riservato ai tecnici dell'assistenza.
displayed*	Viene visualizzato sulla macchina ricevente quando è impostata la conferma di consegna.
dispatched*	Viene inoltrato a un'altra destinazione prima di essere visualizzato sulla macchina ricevente quando è impostata la conferma di consegna.
processed*	Viene elaborato senza essere visualizzato sulla macchina ricevente quando è impostata la conferma di consegna.
deleted*	Messaggio eliminato sulla macchina ricevente quando è impostata la conferma di consegna.
denied*	La macchina ricevente si è rifiutata di notificare alla macchina trasmittente l'avvenuta elaborazione dei contenuti del messaggio quando è impostata la conferma di consegna.
failed*	Si è verificata una condizione anomala quando è impostata la conferma di consegna.

* Se l'apparecchio ricevente è una macchina SHARP, nel rapporto di quest'ultima apparirà "inviato" se il fax è stato ricevuto normalmente oppure "elaborato" se la ricezione non è andata a buon fine.

Se è impostata la conferma di consegna per Internet Fax, viene visualizzato il valore di esito della trasmissione indicato sull'e-mail di ritorno che conferma la consegna.

RICEZIONE DI INTERNET FAX

RICEZIONE AUTOMATICA DI INTERNET FAX

La funzione Internet Fax si collega periodicamente al server di posta (POP3) per verificare l'eventuale ricezione di Internet fax. Una volta ricevuti, i fax vengono automaticamente recuperati e stampati.

Per impostazione predefinita, questa funzione verifica la ricezione una volta ogni cinque minuti.



- Se la ricezione di fax avviene di notte, lasciare l'interruttore dell'alimentazione principale della macchina in posizione " | ".
- Se la carta è esaurita oppure non corrisponde al formato del fax ricevuto, verrà visualizzato un messaggio apposito sul pannello a sfioramento. Seguire le istruzioni visualizzate per inserire carta con formato adatto.
- È possibile stampare i dati dell'Internet fax ricevuto a un orario specificato.
[STAMPA DEI DATI RICEVUTI A UN ORARIO SPECIFICATO \(pagina 6-165\)](#)
- È possibile stampare i dati dell'Internet fax ricevuto dopo l'immissione di una password.
[STAMPA DI UN FAX PROTETTO DA CODICE PIN \(Memorizzazione impostazione per Stampa dati ricevuti\) \(pagina 6-164\)](#)
- È possibile stampare, inoltrare o salvare i dati dell'Internet fax ricevuto dopo averli verificati.
[CONTROLLO DELL'IMMAGINE PRIMA DELLA STAMPA \(pagina 6-166\)](#)
[INOLTRO MANUALE DEI DATI RICEVUTI \(pagina 6-175\)](#)
[SALVATAGGIO DEI DATI RICEVUTI \(pagina 6-176\)](#)

1

La macchina squilla e riceve automaticamente il fax.

Alla fine della ricezione viene emesso un segnale acustico.

2

Il fax viene stampato automaticamente.



RICEZIONE MANUALE DI INTERNET FAX

Se l'intervallo per il controllo dei fax ricevuti è troppo lungo e si desidera effettuare un controllo immediato, è possibile avviare manualmente la ricezione.



È possibile toccare il tasto [Ricezione] solo se in modalità di impostazione (amministratore) sono configurate le impostazioni del server POP3.

Toccare il tasto [Ricezione] per collegarsi al server di posta e recuperare i fax ricevuti.

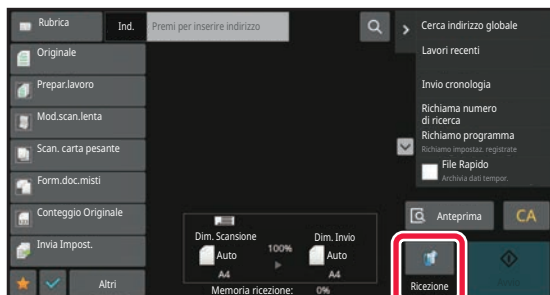

STAMPA DI DATI RICEVUTI

STAMPA DI UN FAX PROTETTO DA CODICE PIN (Memorizzazione impostazione per Stampa dati ricevuti)

Abilitare questa impostazione per ricevere i fax e archivarli in memoria senza stamparli. Per stampare i fax è necessario digitare un codice PIN.

Quando si utilizza questa funzione, alla ricezione di un fax il pannello a sfioramento visualizza la schermata di immissione del codice PIN.



Per abilitare l'impostazione di attesa per la stampa dei dati ricevuti:

In modalità di impostazione (amministratore) selezionare [Impostazioni di sistema] → [Impostazioni Invio Immagine] → [Impostazioni comuni] → [Impostazioni Condizioni] → [Memorizzazione impostazione per Stampa dati ricevuti].

La stampa ha inizio quando si inserisce il codice PIN di 4 cifre memorizzato in precedenza tramite i tasti numerici. Toccando il tasto [Annulla], la schermata di immissione del codice PIN si chiude, ma i dati nel tasto della memoria lampeggiano sul pannello a sfioramento. La schermata di immissione del codice PIN viene visualizzata di nuovo toccando il tasto lampeggiante o passando a un'altra modalità.



• Per visualizzare la schermata con l'elenco dei dati ricevuti dopo l'immissione del codice PIN:

In "Impostazioni", selezionare [Impostazioni di sistema] → [Impostazioni comuni] → [Impostazioni Pann. Operat.] → [Impostazioni Condizioni] → [Impostazione anteprima] → [Impostazione verifica immagini ricevute].

• Per trasferire a un'altra macchina i dati ricevuti:

In modalità di impostazione (amministratore), selezionare [Impostazioni di sistema] → [Impostazioni Invio Immagine] → [Impostazioni di inoltro in entrata (Inoltro/Memorizza)].



È possibile controllare sul pannello a sfioramento l'immagine dei dati ricevuti prima di stampare.

[CONTROLLO DELL'IMMAGINE PRIMA DELLA STAMPA \(pagina 6-166\)](#)



- I fax ricevuti verranno archiviati in memoria indipendentemente dalla modalità di ricezione (automatica o manuale).
- Quando i dati ricevuti vengono trasferiti a un'altra macchina, vengono trasferiti anche i dati archiviati in memoria. In questa fase, viene visualizzata la stessa schermata di immissione del codice PIN prevista per la stampa. L'inoltro viene effettuato solo se viene inserito il codice PIN.



STAMPA DEI DATI RICEVUTI A UN ORARIO SPECIFICATO

È possibile stampare i dati ricevuti a un orario specificato.

Per una stampa senza problemi, è consigliabile evitare di stampare numeri elevati di pagine durante gli orari di maggiore utilizzo e se la stampa non è necessaria urgentemente.



- I dati stampati vengono automaticamente rimossi dalla memoria.
- Se all'orario specificato la macchina è spenta, la stampa inizierà al momento della riaccensione.
- Questa funzione può essere specificata quando è abilitata l'opzione Impostazione verifica immagini ricevute.



Questa funzione non può essere utilizzata quando è abilitata la funzione Memorizzazione impostazione per Stampa dati ricevuti.

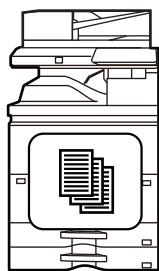
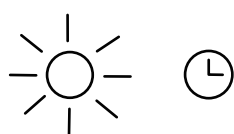

Durante il giorno si configura l'impostazione in modo che i dati ricevuti vengano stampati alle ore 20:00

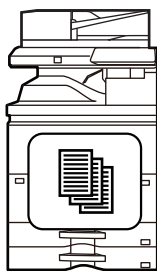

Alle 20:00 la stampa viene avviata automaticamente.



Print



• **Per stampare i dati ricevuti all'ora specificata:**

In "Impostazioni", selezionare [Impostazioni di sistema] → [Impostazioni Invio Immagine] → [Impostazioni comuni] → [Impostazioni Condizioni] → [Produzione a tempo specificato dei dati ricevuti].

• **Per disabilitare l'impostazione di attesa per la stampa dei dati ricevuti:**

In "Impostazioni (amministratore)", disabilitare questa funzione tramite [Impostazioni di sistema] → [Impostazioni Invio Immagine] → [Impostazioni comuni] → [Impostazioni Condizioni] → [Memorizzazione impostazione per Stampa dati ricevuti].



CONTROLLO DELL'IMMAGINE PRIMA DELLA STAMPA

Controllare sul pannello a sfioramento l'immagine dei dati ricevuti prima di stampare.

Questa funzione è disponibile se [Impostazioni di sistema] → [Impostazioni Invio Immagine] → [Impostazioni comuni] → [Impostazioni Condizioni] → [Impostazione anteprima] → [Impostazione verifica immagini ricevute] è abilitato * in "Impostazioni (amministratore)"

* L'impostazione predefinita è disabilitata.



A seconda delle dimensioni dei dati ricevuti, è possibile che parte dell'immagine non venga visualizzata nel pannello a sfioramento.



L'elenco dei dati ricevuti può essere visualizzato anche nella schermata di stato dei lavori quando si visualizza il display dello stato dei lavori. I dati ricevuti possono essere inoltrati, eliminati o salvati dall'elenco dei dati ricevuti.

[INOLTRO MANUALE DEI DATI RICEVUTI \(pagina 6-175\)](#)

[SALVATAGGIO DEI DATI RICEVUTI \(pagina 6-176\)](#)

Quando si ricevono i dati,  sarà visualizzato in alto alla schermata.

1

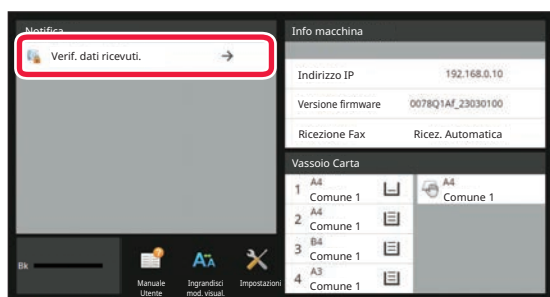

Nelle Informazioni di Sistema, toccare la scheda [Verif. dati ricevuti].

Sono elencati i dati di ricezione.



È inoltre possibile visualizzare l'elenco dei dati ricevuti toccando il display dello stato dei lavori e quindi [Controlla dati ricevuti] sul pannello operativo nella schermata di stato dei lavori.

2

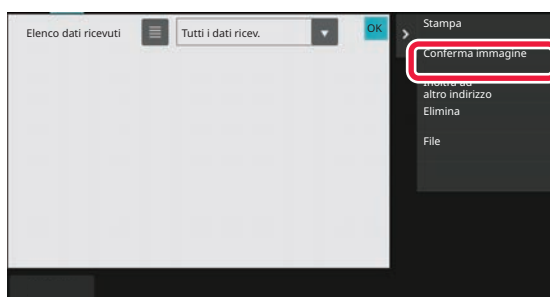

Toccare il tasto dei dati ricevuti che si desidera controllare, quindi toccare [Conferma immagine] sul pannello operativo.

Visualizza l'immagine di dati ricevuta.



- Toccare  per visualizzare le miniature delle immagini ricevute (Schermata Immag. miniat.). La visualizzazione a elenco o con miniature è modificabile a seconda della modalità di impostazione.
- Per eliminare un'immagine ricevuta, toccare [Cancella] sul pannello operativo.
- Per trasferire l'immagine ricevuta selezionata, toccare [Inoltra ad altro indirizzo] sul pannello operativo.
[INOLTRO MANUALE DEI DATI RICEVUTI \(pagina 6-175\)](#)
- Per salvare l'immagine ricevuta selezionata, toccare il tasto [File].
[SALVATAGGIO DEI DATI RICEVUTI \(pagina 6-176\)](#)



3



Toccare l'immagine da stampare, quindi toccare [Stampa] sul pannello operativo.

La macchina inizia a stampare l'immagine.

- [Seleziona tutte le pag.]: seleziona tutte le immagini visualizzate.
- [Sblocca tutte le pag.]: annulla tutte le immagini selezionate tramite "Seleziona tutte le pag.".
- + / - : utilizzare questi tasti per ingrandire o ridurre un'immagine.
- ↺ / ↻ : ruota l'immagine in senso antiorario od orario.



- Un'immagine di anteprima è un'immagine visualizzata sul pannello a sfioramento. È diversa dal risultato di stampa effettivo.
- Toccare il tasto [Cancella interv. spec.] sul pannello operativo per eliminare l'area indesiderata dell'immagine. Specificare l'area dell'immagine che si desidera eliminare nella schermata Cancella gamma specificata.
- Per inoltrare l'immagine selezionata, toccare [Inoltra ad altro indirizzo] sul pannello operativo.
[INOLTRO MANUALE DEI DATI RICEVUTI \(pagina 6-175\)](#)
- Per salvare l'immagine selezionata, toccare il tasto [File].
[SALVATAGGIO DEI DATI RICEVUTI \(pagina 6-176\)](#)



INOLTRO DI DATI RICEVUTI

INOLTRO DI DATI INTERNET FAX RICEVUTI (INOLTRO DATI FAX)

Se la macchina non riesce a stampare perché ha esaurito la carta o il toner, gli Internet fax ricevuti vengono inoltrati a un indirizzo Internet fax registrato in precedenza (inclusi gli indirizzi SMTP diretti).

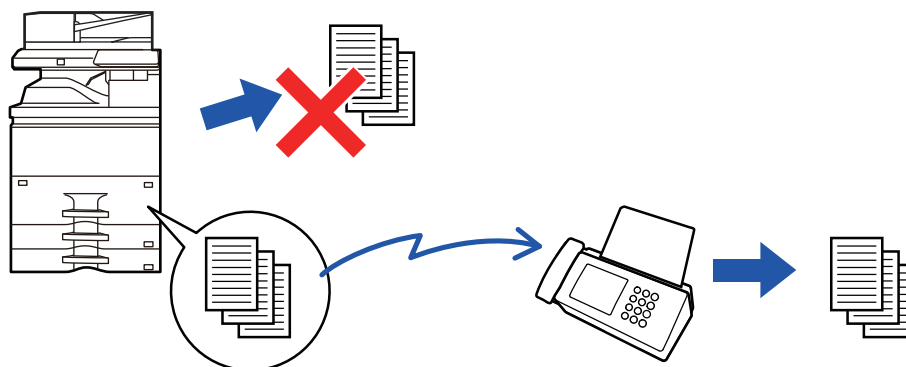

- L'inoltro non è possibile se non sono stati ricevuti fax o se il numero di fax per l'inoltro non è programmato.
- Se alcune pagine di un fax da inoltrare sono già state stampate, verranno inoltrate solo quelle ancora da stampare.
- Se l'inoltro non è riuscito perché la trasmissione è stata annullata o si è verificato un errore di comunicazione, i fax da inoltrare ritorneranno alla coda di stampa nella macchina.
- Se dopo aver toccato il tasto [OK] viene visualizzata la schermata di immissione del codice PIN, l'impostazione "Memorizzazione impostazione per Stampa dati ricevuti" è abilitata. Immettere il codice PIN utilizzando i tasti numerici per avviare l'inoltro.

[STAMPA DI UN FAX PROTETTO DA CODICE PIN \(Memorizzazione impostazione per Stampa dati ricevuti\) \(pagina 6-164\)](#)

1

Toccare il tasto [Impostazioni] nella schermata iniziale.

2

Selezionare il tasto [Impostazioni di sistema], quindi toccare il tasto [Impostazioni Invio Immagine].

3

Toccare il tasto [Ric./inoltrato dati fax (Manuale)].

4

Per avviare l'inoltro, toccare il tasto [Esegui] di "Inoltro dati ricevuti" in "Impostazioni I-Fax".



INOLTRO DI DATI RICEVUTI A DESTINAZIONI PREIMPOSTATE (IMPOSTAZIONE ROUTING IN INGRESSO)

Gli Internet fax ricevuti vengono automaticamente inoltrati a un numero di destinazione fax oppure a un indirizzo Internet fax, e-mail, di file server, desktop o di cartella di rete.

I dati ricevuti possono essere inoltrati a destinazioni specificate senza essere stampati.

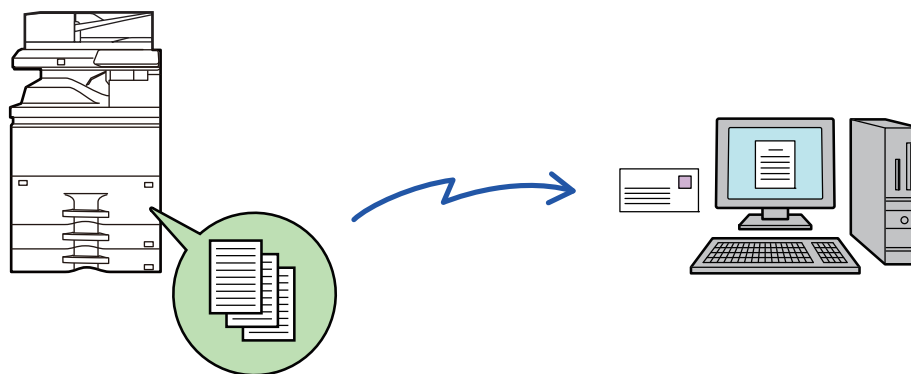

In modalità di impostazione (versione Web) configurare le impostazioni di instradamento in entrata. Per la procedura di accesso alla modalità di impostazione (versione Web), consultare la Guida di apprendimento.

Le istruzioni seguenti presuppongono che l'accesso alla modalità di impostazione (versione Web) sia stato eseguito con diritti di amministratore.



È possibile specificare rapidamente se inoltrare o meno i dati relativi ad ogni tabella di inoltro.

In "Impostazioni (amministratore)", selezionare [Impostazioni Invio Immagine] → [Impostazioni di inoltro in entrata (Inoltra/Memorizza)] → [Impostazioni Amministrazione] → [Instradamento in entrata] e toccare [Abilita]/[Disabilita] nella tabella di inoltro visualizzata per passare da un'impostazione all'altra.



- Quando i fax inoltrati con questa funzione vengono stampati alla destinazione di inoltro, non è possibile stampare la data e l'ora di ricezione sui fax. ("Stampa data e ora di ricezione" è disabilitato).
- I dati ricevuti non vengono inoltrati a una collegamento ipertestuale registrato nell'indirizzo specificato.
- L'indirizzo SMTP diretto non può essere specificato come destinazione di inoltro.

1

In "Impostazioni (versione Web)", fare clic su [Impostazioni di sistema] → [Impostazioni Invio Immagine] → [Impostazioni di inoltro in entrata (Inoltra/Memorizza)] → [Impostazioni Amministrazione].

2

In "Instradamento in entrata" selezionare [Abilita], quindi fare clic sul pulsante [Invia].



È possibile vietare agli utenti privi di diritti di amministratore la memorizzazione, la modifica e l'eliminazione delle tabelle di inoltro in questa schermata, nonché l'indicazione della tabella da utilizzare. A tale scopo, impostare su le caselle di controllo per gli elementi elencati di seguito.

- Disabilita Registrazione Tabella di inoltro
- Disabilita cambio/cancellazione tabella di inoltro
- Disabilita Modifica condizione di inoltro

In [Impostazione stile stampa] specificare se stampare automaticamente i fax da inoltrare quando l'instradamento in entrata è abilitato. Dopo la configurazione delle impostazioni, assicurarsi di selezionare [Invia].

- [Stampa Sempre]: stampa sempre i dati ricevuti prima di inoltrare i dati.
- [Stampa con errori]: stampa i dati ricevuti solo quando un errore impedisce l'inoltro.
- [Salvare solo in caso di errore]: salva i dati ricevuti solo quando un errore impedisce l'inoltro. I dati salvati consentono di controllare l'indirizzo errato e di rinviare i dati.

3

Fare clic su [Registr. indir. mittente] nel menu [Impostazioni di inoltro in entrata (Inoltra/Memorizza)] della "Impostazioni (versione Web)".

4

Digitare l'indirizzo o il numero di fax del mittente in "Indirizzo Int. Fax" o "Numero Fax" secondo le esigenze, quindi fare clic sul pulsante [Aggiungi all'elenco].

L'indirizzo o il numero del mittente digitato verrà aggiunto all'elenco "Indirizzo da immettere".

- Immettere direttamente l'indirizzo (massimo 1500 caratteri) o selezionarlo nella rubrica globale facendo clic sul pulsante [Cerca indirizzo globale].
- Ripetere questi punti per memorizzare più indirizzi o numeri di fax di mittenti.



- Per inoltrare fax solo da indirizzi specificati, memorizzare gli indirizzi dei mittenti desiderati. Gli indirizzi dei mittenti memorizzati qui possono essere selezionati da un elenco quando si memorizza una tabella di inoltro.
- È possibile memorizzare fino a 500 numeri o indirizzi di mittenti.
- Per eliminare un indirizzo immesso, selezionarlo in "Indirizzo da immettere", quindi fare clic sul pulsante [Cancella].

5

Terminata l'aggiunta degli indirizzi, fare clic sul pulsante [Invia].

6

Fare clic su [Impostazione routing in ingresso] nel menu "Impostazioni di inoltro in entrata (Inoltra/Memorizza)" del menu "Impostazioni (versione Web)", quindi fare clic sul pulsante [Aggiungi].

7

Immettere un "Nome Tabella".



È possibile memorizzare fino a 50 tabelle di inoltro.



8

Selezionare il mittente i cui fax vengono inoltrati.

- Per inoltrare tutti i dati ricevuti, selezionare [Inoltra tutti i dati ricevuti].
- Per inoltrare solo i dati ricevuti da mittenti specifici, selezionare [Inoltra dati ricevuti solo da mittenti specificati.]. Per inoltrare tutti i dati tranne quelli ricevuti da mittenti specifici, selezionare [Inoltra tutti i dati ricevuti, eccetto quelli da mittenti specif.]. Selezionare i mittenti appropriati dall'elenco e fare clic sul pulsante [Aggiungi].



Durante la selezione dei mittenti nell'elenco "Sender Number/Address Setting", è possibile utilizzare i tasti [Maiusc] o [Ctrl] sulla tastiera per selezionare più mittenti.

9

Selezionare le condizioni di inoltro.

- Per inoltrare sempre i dati ricevuti, selezionare [Inoltra sempre].
- Per specificare una data e ora di inoltro dei dati ricevuti, selezionare [Inoltra dati ricevuti solo in giorni specif.], quindi selezionare la casella di controllo () del giorno della settimana desiderato. Per specificare un'ora, selezionare la casella di controllo [Imposta ora di inoltro] () e specificare l'ora desiderata.



È possibile configurare fino a tre impostazioni di data e ora di inoltro per una tabella di inoltro e una destinazione di inoltro per ogni ora impostata. Per configurare queste impostazioni, utilizzare le schede [Condizione di inoltro] per accedere alle singole impostazioni.

10

Selezionare il formato di file.

Il formato può essere impostato separatamente per ogni indirizzo di inoltro (per ognuno degli indirizzi di inoltro 1, 2 e 3 nella tabella).



- È possibile che le immagini inoltrate in formato TIFF non siano visualizzate correttamente in alcuni ambiente di destinazione.
In tal caso, modificare il formato file in PDF.
- Se l'indirizzo Internet fax è selezionato come destinatario, i dati vengono inoltrati in formato TIFF indipendentemente dal formato specificato.
- Se come destinatario è selezionato un numero di fax, il formato di file viene ignorato.

11

Selezionare il destinatario dalla rubrica.

È possibile specificare più numeri di telefono o indirizzi registrati dalla rubrica della macchina. Per i destinatari 1, 2 e 3 è possibile registrare fino a 1.000 destinatari totali. Se i destinatari vengono selezionati dalla rubrica, è possibile registrarne fino a 400 per cartella di rete, FTP/desktop, Internet fax e fax.



L'indirizzo SMTP diretto non può essere specificato come destinazione di inoltro.

12

Immettere un destinatario direttamente e specificare il destinatario.

- Specificare questa informazione se necessario.
- Immettere direttamente un indirizzo E-mail, un indirizzo Internet fax o un numero di fax e toccare il tasto [Aggiungi alle destinazioni di inoltro].
- Per specificare un indirizzo e-mail o un numero di fax è possibile usare la funzione di ricerca dell'indirizzo globale.
- Quando si specifica un numero di fax, specificare anche la linea di invio e il modo corrispondenza internazionale.
- Se i destinatari vengono immessi direttamente, è possibile registrarne fino a 100 per indirizzo e-mail, cartella di rete, FTP/desktop, Internet fax e fax.

13

Fare clic su [Invia].

**14**

Fare clic su [Impostazione routing in ingresso] nel menu "Impostazioni di inoltro in entrata (Inoltro/Memorizza)" del menu "Impostazioni (versione Web)".

15

Nella tabella di inoltro, selezionare [Inoltro a tutti le destinazioni da inoltrare.] o [Inoltro basato su condizione di inoltro].

16

Selezionare [Inoltro sempre] o [Inoltro dati ricevuti solo in giorni specif.] nella tabella di inoltro.

Le impostazioni dell'autorizzazione di inoltro visualizzate sono collegate alle condizioni di inoltro impostate al punto 9. Per utilizzare condizioni di inoltro diverse da quelle impostate al punto 9, configurare le impostazioni dell'autorizzazione di inoltro.



- Per utilizzare la funzione di routing in entrata, attivare le tabelle di inoltro da usare tra le tabelle memorizzate.
- Per eliminare una tabella di inoltro, fare clic sulla casella di controllo accanto al nome della tabella, in modo che sia selezionata , quindi fare clic su [Cancella].

17

Fare clic su [Invia].



SALVATAGGIO DEI FAX RICEVUTI NELL'UNITÀ LOCALE DELLA MACCHINA (INSTRADAMENTO IN ENTRATA)

I fax ricevuti possono essere salvati nell'unità locale della macchina. I fax salvati possono essere visualizzati su un computer.

Impostare PDF, TIFF (multi) o TIFF (segnale) per gli Internet fax salvati.

È possibile inoltre ricevere per e-mail notifica del risultato di archiviazione o della cartella di archiviazione.

I fax ricevuti vengono salvati nella seguente directory:

\\MFP\faxreceive

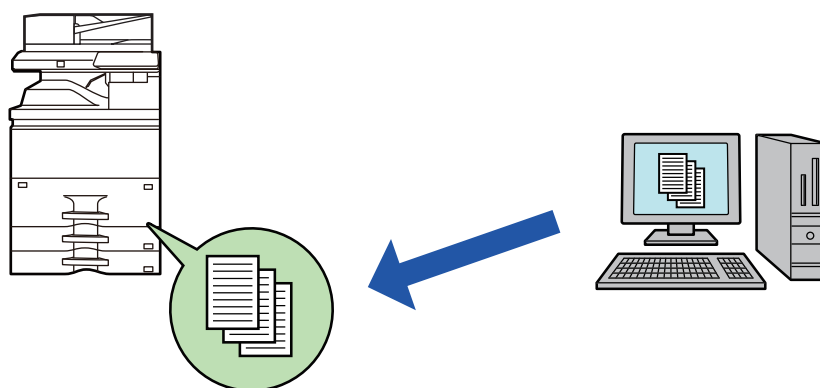

- È possibile memorizzare massimo 500 file in una sola cartella come file ricevuti.
- La cartella "faxreceive" contiene i file delle "Impostazioni per memorizzazione di dati ricevuti su unità locale".
- La cartella viene creata automaticamente.
- Il nome della cartella viene assegnato automaticamente in base all'impostazione di "Impostazioni per memorizzazione di dati ricevuti su unità locale" nelle impostazioni di salvataggio dei dati ricevuti.

Come salvare i fax ricevuti nell'unità locale

1

In "Impostazioni (amministratore)", fare clic su [Impostazioni di sistema] → [Impostazioni di Rete] → [Cartella pubblica/Impostaz. NAS]. (Sono necessari i diritti di amministratore.)

2

Selezionare [Consentito] in "faxreceive:Uso di archiviazione", quindi fare clic sul pulsante [Invia].



Impostazioni per il salvataggio di fax ricevuti nell'unità locale

1

In modalità di impostazione (amministratore), fare clic su [Impostazioni di sistema] → [Impostazioni Invio Immagine] → [Impostazioni di inoltra in entrata (Inoltra/Memorizza)] → [Impostazioni di inoltra in entrata (Memorizzazione)] → [Impostazioni per memorizzazione di dati ricevuti su unità locale]. (Sono necessari i diritti di amministratore.)



- I dati salvabili sono fax normali e fax Internet ricevuti. Non è possibile salvare fax in ricezione riservata e polling.
 - A seconda dell'impostazione, i fax ricevuti che non possono essere salvati a causa del limite di numero di file o di altri motivi vengono stampati o salvati nella casella degli errori dell'intradamento in ingresso.
-



INOLTRO MANUALE DEI DATI RICEVUTI

È possibile inoltrare manualmente i fax dopo che sono stati ricevuti.

Questa funzione è disponibile se [Impostazioni di sistema] → [Impostazioni Invio Immagine] → [Impostazioni comuni] → [Impostazioni Condizioni] → [Impostazione anteprima] → [Impostazione verifica immagini ricevute] è abilitato* in "Impostazioni (amministratore)".

* L'impostazione predefinita è disabilitata.

Quando si ricevono i dati,  sarà visualizzato in alto alla schermata.

1

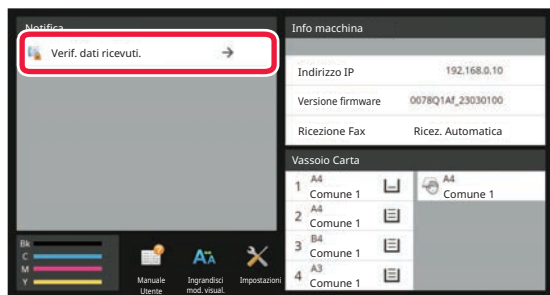

Nelle Informazioni di Sistema, toccare la scheda [Verif. dati ricevuti].

Sono elencati i dati di ricezione.



È inoltre possibile visualizzare l'elenco dei dati ricevuti toccando il display dello stato dei lavori e quindi [Controlla dati ricevuti] sul pannello operativo nella schermata di stato dei lavori.

2

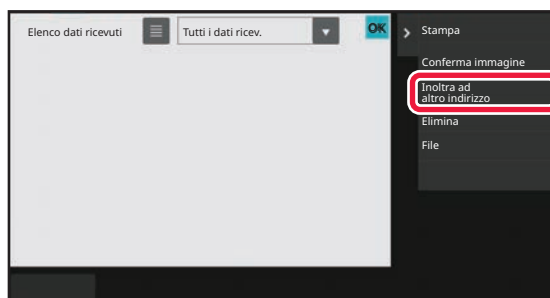

Toccare il tasto dei dati ricevuti che si desidera inoltrare, quindi toccare [Inoltra ad altro indirizzo].

- Toccare  per visualizzare le miniature delle immagini ricevute (Schermata Immag. miniat.). La visualizzazione a elenco o con miniature è modificabile a seconda della modalità di impostazione.
- È possibile selezionare serie multiple di dati ricevuti.



Quando si selezionano solo singoli dati ricevuti, è possibile toccare [Conferma immagine] sul pannello operativo e selezionare l'immagine nella schermata di anteprima.

3

Selezionare la destinazione nella schermata Rubrica, quindi toccare il tasto [Avvio].



SALVATAGGIO DEI DATI RICEVUTI

Salvare i fax ricevuti nella cartella Archiviazione documenti.

Questa funzione è disponibile se [Impostazioni di sistema] → [Impostazioni Invio Immagine] → [Impostazioni comuni] → [Impostazioni Condizioni] → [Impostazione anteprima] → [Impostazione verifica immagini ricevute] è abilitato* in "Impostazioni (amministratore)".

* L'impostazione predefinita è disabilitata.

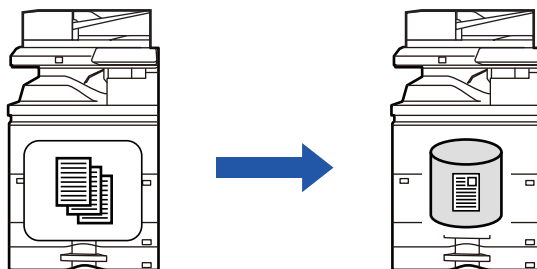

Quando si ricevono i dati, sarà visualizzato in alto alla schermata.

1

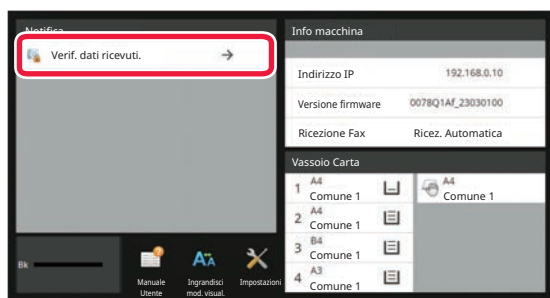

Nelle Informazioni di Sistema, toccare la scheda [Verif. dati ricevuti].

Sono elencati i dati di ricezione.



È inoltre possibile visualizzare l'elenco dei dati ricevuti toccando il display dello stato dei lavori e quindi [Controlla dati ricevuti] sul pannello operativo nella schermata di stato dei lavori.

2

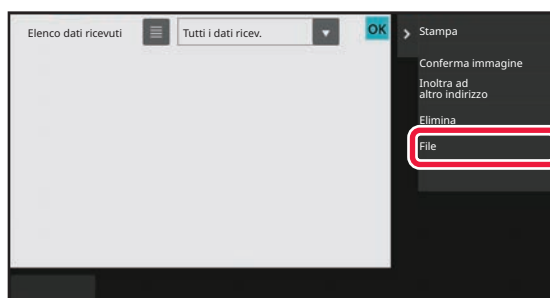

Toccare il tasto dei dati ricevuti che si desidera salvare, quindi toccare [File] sul pannello operativo.

- Toccare per visualizzare le miniature delle immagini ricevute (Schermata Immag. miniat.). La visualizzazione a elenco o con miniature è modificabile a seconda della modalità di impostazione.
- È possibile selezionare serie multiple di dati ricevuti.



Quando si selezionano solo singoli dati ricevuti, è possibile toccare [Conferma immagine] sul pannello operativo e selezionare l'immagine nella schermata di anteprima.

3

Impostare le informazioni del file e toccare il tasto [Salva].



VERIFICA DELLO STATO DEI LAVORI DI TRASMISSIONE/RICEZIONE

LAVORI DI INVIO DELLE IMMAGINI

Quando si tocca il display dello stato dei lavori, viene visualizzato un elenco dei lavori. Per verificare lo stato di un lavoro in modalità scanner, selezionare la scheda [Scansione]. Per verificare lo stato di un lavoro Internet Fax, selezionare la scheda [Internet-Fax].

Per interrompere o eliminare lavori al fine di eseguire elaborazioni con priorità superiore, vedere gli argomenti seguenti:

[INTERRUZIONE O ELIMINAZIONE DI UN LAVORO IN CORSO O RISERVATO \(pagina 2-62\)](#)

[PRIORITÀ DI ELABORAZIONE DI UN LAVORO RISERVATO \(pagina 2-63\)](#)

[VERIFICA DI UN LAVORO RISERVATO O DEL LAVORO IN CORSO \(pagina 2-65\)](#)

[CONTROLLO DEI LAVORI COMPLETATI \(pagina 2-66\)](#)

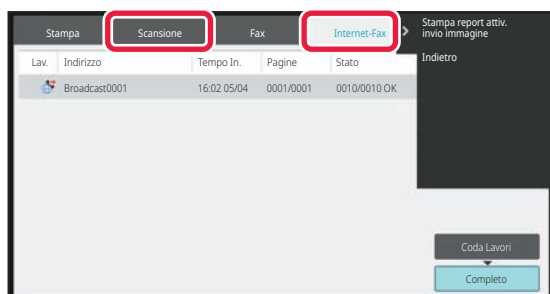

Oltre alla normale trasmissione, tra i lavori di invio immagini figurano: ricezione, trasmissione programmata e inoltro di dati. Per le operazioni relative ai lavori di invio immagini, vedere "[LAVORI DI TRASMISSIONE/RICEZIONE COMPLETATI \(pagina 6-178\)](#)".



LAVORI DI TRASMISSIONE/RICEZIONE COMPLETATI

Un lavoro di trasmissione normale passa nell'elenco di lavoro al termine della trasmissione. Nel campo relativo allo stato viene visualizzato "Invio OK". I lavori Internet Fax quali le ricezioni, le trasmissioni programmate, le ritrasmissioni e gli inoltri vengono tuttavia visualizzati come segue nella schermata di stato dei lavori:

Lavoro di ricezione

Durante la ricezione di un Internet Fax, nell'elenco della coda di lavori nel campo relativo allo stato viene visualizzato "Ricezione". Al termine della ricezione, il lavoro passa all'elenco di lavori completati e nel campo relativo allo stato viene visualizzato "In Memoria". Una volta stampato l'Internet Fax, lo stato cambia in "Ricevuto".

Lavori di trasmissione programmata

Un lavoro di trasmissione programmata viene visualizzato in fondo all'elenco della coda di lavori fino all'orario specificato.

La trasmissione inizia all'ora prestabilita. Al termine della trasmissione, il lavoro passa all'elenco di lavori completati e nel campo relativo allo stato viene visualizzato "Invio OK".

Lavoro di trasmissione di un Internet Fax con report di ricezione

I lavori di trasmissione di un Internet Fax con report di ricezione, esclusi i lavori di trasmissione tramite SMTP diretto, vengono posti in stato di standby nella parte inferiore della schermata Coda Lavori dopo il completamento di una trasmissione. Nel campo relativo allo stato viene visualizzato "Attesa Rep.".

Dopo la ricezione per e-mail di un report di ricezione dalla destinazione, viene visualizzata la schermata di completamento.

Lavori di ricezione quando è attiva l'Impostazione routing in ingresso

Quando è attivata l'Impostazione routing in ingresso, i lavori di ricezione vengono gestiti in base alle istruzioni seguenti a seconda delle impostazioni di stampa.

[INOLTRO DI DATI RICEVUTI A DESTINAZIONI PREIMPOSTATE \(IMPOSTAZIONE ROUTING IN INGRESSO\)
\(pagina 6-169\)](#)

I dati ricevuti non vengono stampati

Durante la ricezione dei dati viene visualizzato "Ricezione" nell'elenco della coda di lavori. Al termine della ricezione lo stato cambia in "Attesa".

L'I-Fax ricevuto viene stampato

Al termine della ricezione nel campo relativo allo stato viene visualizzato "In Memoria" nell'elenco di lavori completati. Una volta stampato il fax, lo stato cambia in "Ricevuto". Viene quindi aggiunto un lavoro nel cui campo relativo allo stato viene visualizzato "Attesa" nell'elenco della coda di lavori. Al termine dell'inoltro del fax ricevuto, il campo cambia in "Avanzam. OK".



SCANSIONE DA UN COMPUTER (Modalità scansione PC)

PROCEDURA DI SCANSIONE BASE

È possibile installare il driver dello scanner sul computer e utilizzare un'applicazione compatibile con lo standard TWAIN* per eseguire la scansione delle immagini da computer.

L'esecuzione della scansione da computer è particolarmente pratica nel caso di originali singoli come le foto, soprattutto se è necessario ottimizzare le impostazioni di scansione. Se invece si deve eseguire la scansione continua di più originali, è più pratico utilizzare la macchina.

* TWAIN è uno standard in interfaccia utilizzato per gli scanner e altri dispositivi di acquisizione di immagini. Installando il driver dello scanner sul computer, è possibile utilizzare un'applicazione conforme allo standard TWAIN* per eseguire la scansione delle immagini da computer.



- Per le procedure di installazione del driver dello scanner e la configurazione delle impostazioni, vedere la Guida all'installazione del software.
- Questa funzione non può essere utilizzata se è stata disabilitata con "Disabilita Funzione di scansione" nelle impostazioni di sistema (amministratore).
- Le procedure di selezione del driver dello scanner e di avvio della scansione variano a seconda della dell'applicazione TWAIN. Per ulteriori informazioni, consultare il manuale o la Guida in linea dell'applicazione in uso.
- Durante la scansione di immagini di grandi dimensioni ad alta risoluzione, si generano grandi quantità di dati e la scansione richiede molto tempo. Si raccomanda di selezionare impostazioni di scansione adatte all'originale (testo, foto, ecc.).



Proibizione della scansione PC:

Proibizione dell'invio inserendo manualmente un numero o indirizzo di fax per abilitare l'impostazione di attesa per la stampa dei dati ricevuti

In "Impostazioni (amministratore)", selezionare [Impostazioni di sistema] → [Impostazioni Invio Immagine] → [Impostazioni comuni] → [Abilita/disabilita impostazioni] → [Settings to Disable Transmission] → [Disabilitazione scansione PC].

Proibire la scansione PC.



[Sulla macchina]

1

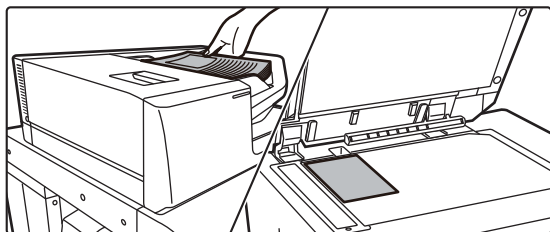

Posizionare l'originale.

Posizionare l'originale con il lato da acquisire rivolto verso l'alto nel vassoio dell'alimentatore originali o con il lato da acquisire rivolto verso il basso sul piano documenti

2

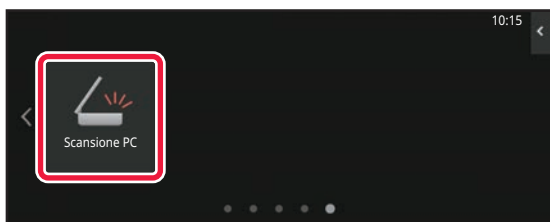

Toccare l'icona della modalità [Scansione PC] per passare alla modalità Scansione PC.

Se l'icona della modalità [Scansione PC] non viene visualizzata, toccare  per spostare la schermata.



Quando è selezionata la modalità Scansione PC, è possibile utilizzare solo il tasto [Esci] visualizzato sul pannello a sfioramento della macchina; non è possibile utilizzare altri tasti.

[Sul computer]

3

Avviare l'applicazione compatibile TWAIN sul computer quindi selezionare [SHARP MFP TWAIN K] nella selezione scanner dell'applicazione.



4

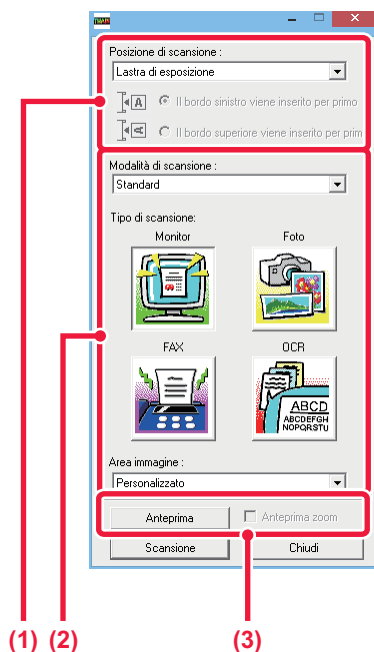

Visualizzare l'immagine in anteprima.

(1) Selezionare l'alimentatore in cui è stato posizionato l'originale.

Menu "Posizione di scansione":

- Se è stato posizionato un originale ad una facciata nel vassoio dell'alimentatore originali, selezionare [SPF (Simplex)].
- Se è stato posizionato un originale a due facciate nel vassoio dell'alimentatore originali, selezionare [SPF (Duplex - Libro)] oppure [SPF (Duplex - Blocco)], a seconda che l'originale sia un libro o blocco. Inoltre, selezionare l'orientamento dell'originale: [Margine sinistro alimentato per primo] oppure [Margine superiore alimentato per primo].

(2) Selezionare le impostazioni di scansione.

Menu "Modalità di scansione":

Selezionare la schermata "Standard" oppure la schermata "Professionale". Nella schermata "Standard", selezionare "Monitor", "Foto", "FAX" o "OCR" in base al tipo di originale e alle finalità della scansione.

Menu "Area immagine"

Selezionare l'area di scansione. Selezionando "Auto", la scansione viene effettuata in base al formato originale rilevato dalla macchina. In alternativa, selezionare l'area di scansione desiderata nell'area di anteprima utilizzando il mouse.

(3) Fare clic sul pulsante [Anteprima].

L'immagine di anteprima verrà visualizzata nella finestra del driver dello scanner.

Se non si è soddisfatti dell'immagine di anteprima, ripetere l'operazione descritta al punto (2) e (3).

Selezionando la casella di controllo [Anteprima zoom] prima di fare clic sul pulsante [Anteprima] è possibile ingrandire l'area selezionata nella finestra di anteprima. Per tornare alla visualizzazione normale, deselegionare la casella di controllo. Si noti che, se è stato selezionato SPF nel menu "Posizione di scansione", la funzione [Anteprima zoom] non può essere utilizzata.



- Per ulteriori informazioni sulle impostazioni di scansione, fare clic sul pulsante  nella schermata dell'immagine di anteprima del punto 7 per visualizzare la Guida del driver dello scanner.
- Se si fa clic sul pulsante [Anteprima] mentre si esegue una scansione dal vassoio dell'alimentatore originali, viene eseguita la scansione di una sola pagina dell'originale per la visualizzazione dell'immagine di anteprima. Per includere l'originale in questione nella scansione, reinserirlo nel vassoio dell'alimentatore originali.



5



Selezionare le impostazioni di scansione durante la visualizzazione dell'immagine.

Pulsante [Ruota]:

Ogni volta che si fa clic sul pulsante, l'immagine di anteprima viene ruotata di 90 gradi. In questo modo è possibile correggere l'orientamento dell'immagine senza dover riposizionare l'originale. Il file dell'immagine viene creato in base all'orientamento visualizzato nella finestra di anteprima.

Pulsante [Image Size]:

Fare clic su questo pulsante per definire l'area di scansione mediante valori numerici. Come unità di misura per i valori numerici è possibile scegliere tra pixel, millimetri o pollici. Se l'area di scansione è già stata definita in precedenza, inserendo dei valori numerici è possibile modificarla con riferimento all'angolo superiore sinistro dell'area specificata.

X pulsante:

Mentre è visualizzata un'immagine di anteprima, se non è ancora stata definita l'area di scansione è possibile fare clic su questo pulsante per impostare l'intera immagine di anteprima come area di scansione.



- Per ulteriori informazioni sulle impostazioni di scansione, fare clic sul pulsante  per visualizzare la Guida del driver dello scanner.
- Se gli originali sono caricati nel vassoio dell'alimentatore originali, l'anteprima si riferisce solo alla pagina superiore. La pagina visualizzata in anteprima viene poi fatta fuoriuscire nel vassoio di uscita. Pertanto, occorre ricordarsi di ricaricare quella pagina nel vassoio dell'alimentatore originali prima di ripetere l'anteprima o eseguire la scansione.

6

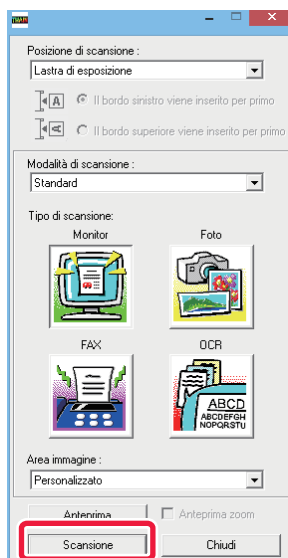

Fare clic sul pulsante [Digitalizza].

La scansione ha inizio. L'immagine viene visualizzata nell'applicazione.

Assegnare un nome al file dell'immagine digitalizzata e salvarlo in base alle esigenze nell'applicazione software che si sta usando.



[Sulla macchina]

7

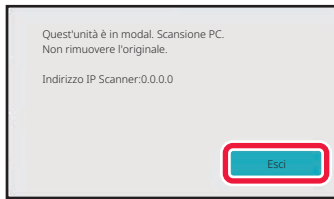

Toccare il tasto [Esci].

8

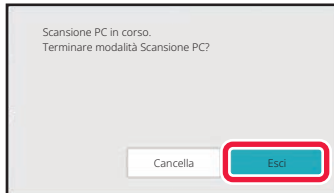

Toccare il tasto [Esci].



INVIO DI METADATI

PREPARAZIONE PER INVIO DI METADATI

INVIO DI METADATI (INSERIM. DATI)

DATI) Quando il kit del modulo integrazione applicazione è installato, i metadati (dati che indicano gli attributi del file di immagine e la modalità con cui deve essere elaborato) vengono generati in base alle informazioni memorizzate in precedenza e trasmessi separatamente da un file di immagine generato per l'invio di un'immagine digitalizzata. Il file di metadati viene creato in formato XML.

Associando i metadati ad applicazioni quali software di gestione documenti, applicazioni workflow o server di crittografia, è possibile creare un sofisticato ambiente di elaborazione dei documenti.

Utilizzando il kit del modulo integrazione applicazione, le informazioni relative a un file di immagine generato possono essere immesse tramite il pannello a sfioramento e trasmesse insieme all'immagine come file XML.

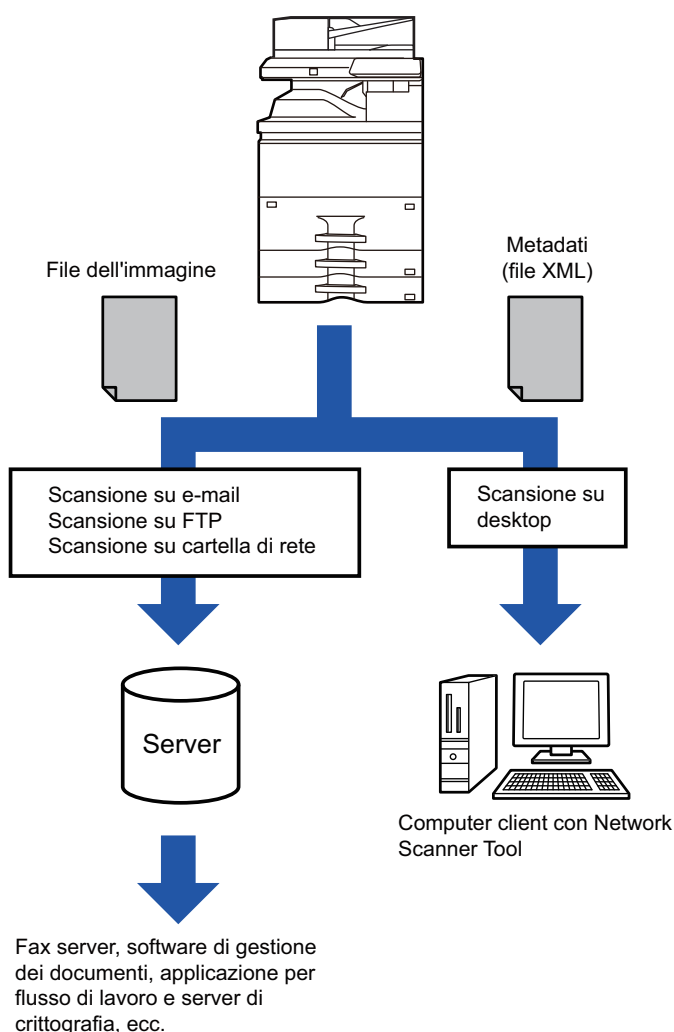



IMPOSTAZIONI RICHIESTE IN MODALITÀ DI IMPOSTAZIONE (VERSIONE WEB)

Per configurare le impostazioni relative ai metadati, selezionare [Impostazioni di sistema] → [Impostazioni Invio Immagine] → [Impostazioni metadati] → [Inserimento Metadati] in "Impostazioni (amministratore)". (Sono necessari i diritti di amministratore.)

Abilitare l'invio dei metadati.

Memorizzazione di serie di metadati

Memorizzare i dati (serie di metadati) da scrivere nel file XML che verrà generato durante la scansione. È possibile configurare fino a 10 metadati per serie. Al momento della trasmissione è possibile selezionare una serie di metadati memorizzata.

Gli indirizzi specificati in "Tipo di indirizzo che consente l'inserimento di Metadata" al momento della memorizzazione di una serie di metadati possono essere selezionati come destinazione al momento della trasmissione mediante i tasti di selezione rapida, l'immissione manuale o una ricerca globale nella rubrica. Gli indirizzi per cui non è consentita l'immissione di metadati non possono essere specificati come destinazioni della trasmissione.

INVIO DI METADATI USANDO LA SCANSIONE SU DESKTOP

Se si utilizza Network Scanner Tool Lite con la configurazione predefinita, sul PC verrà generato un file con un nuovo nome di file.

Se invece si utilizza Network Scanner Tool Lite come strumento per inviare un file di metadati a un'applicazione di terzi, è necessario disabilitare tale impostazione per consentire i riferimenti incrociati tra il file di immagine e il file XML tramite il nome di file generato dal computer.

Quando si imposta il nome del file in [Opzioni ▼], per assicurarsi che un file esistente nel PC non venga sovrascritto da un file trasmesso con lo stesso nome, scegliere il nome di file in modo da evitare che possa risultare duplicato, ad esempio includendo un'estensione univoca (come la data) nel nome del file generato. Se si lascia vuota l'impostazione del nome, la macchina genera automaticamente un nome di file univoco.



È consigliabile utilizzare il Network Scanner Tool Lite per ricevere i metadati.

Utilizzo di applicazioni di terzi

Esistono vari tipi di applicazioni di terzi. Alcune di esse possono essere avviate automaticamente da Network Scanner Tool Lite, altre no.

Se per un'applicazione è abilitata la funzione di esecuzione automatica, Network Scanner Tool Lite avvia l'applicazione con il comando "exe" utilizzando il nome del file di immagine come parametro. Ad esempio, quando Network Scanner Tool Lite viene impostato per l'avvio dell'applicazione "APP.EXE", verrà applicato il comando "APP.EXE IMG.TIF". Se è stato specificato un file per la ricezione di metadati, non sarà possibile specificare contemporaneamente il nome del file di metadati utilizzando il comando per avviare direttamente l'applicazione.

(Tuttavia, il file di metadati verrà memorizzato sul computer nella stessa cartella di IMG.TIF).



TRASMISSIONE DEI METADATI

TRASMISSIONE DEI METADATI

Selezionare una serie di metadati, immettere i singoli elementi, ed eseguire la trasmissione dei metadati.



L'invio di metadati viene effettuato tramite la funzione di archiviazione dei documenti. Per consentire l'invio dei metadati, nella schermata delle impostazioni di trasmissione della modalità di archiviazione documenti viene visualizzata la scheda [Inserim. Dati].

La trasmissione dei metadati può essere inoltre eseguita utilizzando l'archiviazione documenti in [Inserimento Metadati] in "Impostazioni (versione Web)".



- **In modalità di inserimento dati configurare le impostazioni dei metadati in modo da eseguirne la trasmissione.** Per eseguire la trasmissione senza inviare metadati, passare dalla modalità di inserimento dati a un'altra modalità e quindi effettuare la trasmissione.
- Se le impostazioni relative ai metadati sono state configurate o è stato specificato un indirizzo in modalità di inserimento dati, non è possibile passare a un'altra modalità.
- Prima di configurare le impostazioni dei metadati, specificare gli indirizzi in tutte le modalità disponibili. Dopo avere configurato le impostazioni dei metadati, specificare solo gli indirizzi per le modalità consentite nei metadati selezionati.

1

Toccare l'icona [Inserim. Dati] nella [Schermata iniziale], quindi toccare [Metadata].



Se è presente una serie di metadati predefinita, passare al punto 3.



Se non sono state memorizzate serie di metadati, l'opzione Inserimento Metadati non è disponibile. Memorizzare la serie di metadati in modalità di impostazione (versione Web) prima di eseguire la trasmissione.

2

Toccare il tasto relativo alla serie di metadati desiderata.

3

Verranno visualizzati i tasti relativi alle voci memorizzate nella serie di metadati. Toccare il tasto corrispondente all'elemento da inserire.



4

Toccare il tasto corrispondente al valore da inserire, quindi toccare il tasto [OK].

Per immettere il valore dei metadati direttamente, toccare il tasto [Voce Diretta]. Nella schermata della tastiera virtuale visualizzata toccare il tasto [OK]. Verrà visualizzata nuovamente la schermata del punto 3.

Al termine della procedura di impostazione, toccare **OK**.



Per annullare la selezione del valore dei metadati:

Toccare il tasto [Cancella].

5

Configurare l'immagine o altre impostazioni, quindi eseguire la procedura di invio della scansione.

- Configurare le impostazioni relative ai dettagli del lavoro e quindi avviare la trasmissione effettuando le stesse operazioni eseguite nelle altre modalità.
- Per immettere un indirizzo direttamente, toccare [Premi per inserire indirizzo] per visualizzare la schermata di selezione del tipo di indirizzo.
Se si seleziona un tipo di indirizzo quale E-mail, Internet Fax, Fax, Cartella rete o SMTP diretto, viene visualizzata la schermata di immissione del tipo di indirizzo.



CAMPI DEI METADATI

Nel file XML trasmesso sono inclusi i tre tipi di metadati elencati di seguito.

- Dati generati automaticamente dalla macchina

Questi dati vengono sempre inclusi nel file XML e vengono memorizzati automaticamente nel PC.

- Campi definiti in precedenza

Questi campi vengono riconosciuti automaticamente dalla macchina e assegnati a tag XML appropriati. Questi campi possono essere selezionati e possono essere inclusi nel file XML solo se sono abilitati in modalità di impostazione (versione Web).

- Campi definiti dall'utente

I campi personalizzati vengono aggiunti al file XML. Questi campi possono essere selezionati e sono definiti in modalità di impostazione (versione Web).

Se per i metadati viene definito uno dei campi seguenti, verrà visualizzato un messaggio per segnalare che non è possibile compilare il campo. Immettere le informazioni appropriate negli elementi correlati delle impostazioni di invio.

Nome immesso nei campi di metadati	Descrizione	Punto di immissione
formName	Nome dell'utente che ha inviato il lavoro. Se il nome non viene immesso sotto forma di metadati, verrà applicato il nome del mittente in base alle regole normalmente utilizzate per determinare il nome del mittente.	[Rispondi-A] (Nome del mittente selezionato)
replyTo	Indirizzo e-mail a cui verrà inviato il risultato della trasmissione.	[Rispondi-A] (Indirizzo e-mail del mittente selezionato)
documentSubject	Nome del lavoro visualizzato come "Oggetto" dell'e-mail o nome del lavoro sulla copertina del fax. Quando l'utente immette un [Oggetto] nella schermata delle impostazioni di trasmissione sul pannello a sfioramento, il valore immesso viene applicato sotto forma di metadati.	[Oggetto] (Vuoto finché non viene impostato un valore nella schermata delle impostazioni di trasmissione.)
fileName	Immettere il nome del file o dell'immagine da inviare.	[Nome File] (Solo se la casella di controllo [Consenti Nomi di file personalizzati] è selezionata <input checked="" type="checkbox"/> nella schermata di inserimento dei metadati in modalità di impostazione (versione Web)).(Vuoto finché non viene impostato un valore nella schermata delle impostazioni di trasmissione.)



ARCHIVIAZIONE DEI DOCUMENTI

ARCHIVIAZIONE DEI DOCUMENTI

ARCHIVIAZIONE DEI DOCUMENTI	7-2
UTILIZZI DELL'ARCHIVIAZIONE DOCUMENTI	7-3
TIPI DI ARCHIVIAZIONE DI DOCUMENTI	7-3
PRIMA DI UTILIZZARE LA SCANSIONE NELL'UNITÀ LOCALE IN ARCHIVIAZIONE DOCUMENTI	7-4
INFORMAZIONI IMPORTANTI PER L'USO DELLA FUNZIONALITÀ DI ARCHIVIAZIONE DEI DOCUMENTI	7-8
UTILIZZO DI ARCHIVIAZIONE DEI DOCUMENTI IN TUTTE LE MODALITÀ	7-8
SCHERMATA INIZIALE DELLA MODALITÀ DI ARCHIVIAZIONE DOCUMENTI	7-10

SALVATAGGIO DI FILE CON ARCHIVIAZIONE DOCUMENTI

ARCHIVIAZIONE DURANTE L'USO DI UN'ALTRA MODALITÀ	7-11
FILE RAPIDO	7-11
FILE	7-12
SALVATAGGIO DEI SOLI DATI DEI DOCUMENTI (SCANSIONE SU UNITÀ LOCALE)	7-17
SALVATAGGIO NELL'UNITÀ LOCALE	7-17
SALVATAGGIO IN UN DISPOSITIVO DI MEMORIA ESTERNO	7-19

USO DEI FILE MEMORIZZATI

SEQUENZA PER UTILIZZARE UN FILE MEMORIZZATO	7-23
MODALITÀ DI VISUALIZZAZIONE ELENCO	7-24
MODALITÀ DI VISUALIZZAZIONE MINIATURE	7-25
SCHERMATA DI SELEZIONE DEI FILE	7-24
SELEZIONE DI UN FILE DA RECUPERARE	7-26
STAMPA DI FILE	7-27
STAMPA VELOCE	7-27
MODIFICA DELLE IMPOSTAZIONI PRIMA DELLA STAMPA	7-27
STAMPA DI PIÙ FILE	7-28
STAMPA DI PIÙ FILE	7-28
STAMPA IN BATCH	7-29
TRASMISSIONE DI FILE	7-31
SPOSTAMENTO DI FILE	7-32
ELIMINAZIONE DI FILE	7-33
CANCELLAZIONE AUTOMATICA DEI FILE	7-34
CONTROLLO DELLE IMMAGINI DEI FILE	7-35
IMMAGINI DEI FILE	7-35
UNIONE DI FILE	7-36
RECUPERO E UTILIZZO DI UN FILE DALLA SCHERMATA DI STATO DEI LAVORI	7-37
RICERCA E RECUPERO DI FILE	7-38
STAMPA DI UN FILE ESTERNO	7-40
OPERAZIONE NELLA PAGINA WEB	7-40
Operazioni sui documenti	7-40



ARCHIVIAZIONE DEI DOCUMENTI

ARCHIVIAZIONE DEI DOCUMENTI

Questa funzione salva l'originale digitalizzato sulla macchina, l'immagine di un fax trasmesso o i dati di stampa inviati da un computer sull'unità locale della macchina o su un dispositivo di memoria esterna.

I file memorizzati possono essere stampati o trasmessi come necessario. È inoltre possibile modificare i file memorizzati, ad esempio combinandoli.



Un file PDF creato per la ricerca su PC può essere visualizzato o stampato su un computer.

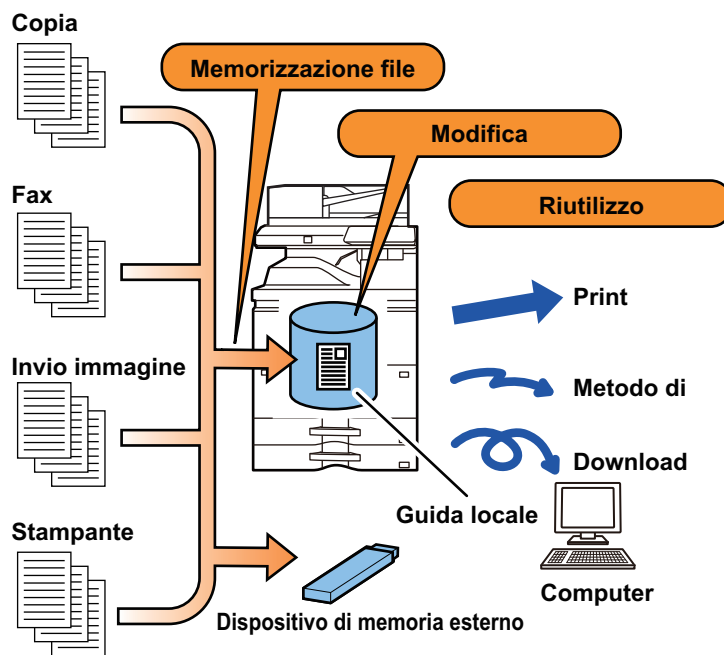



UTILIZZI DELL'ARCHIVIAZIONE DOCUMENTI

La funzione di archiviazione documenti consente di stampare con le stesse impostazioni tutto il materiale di una conferenza oppure le pagine di un registro utilizzate per le attività di routine.

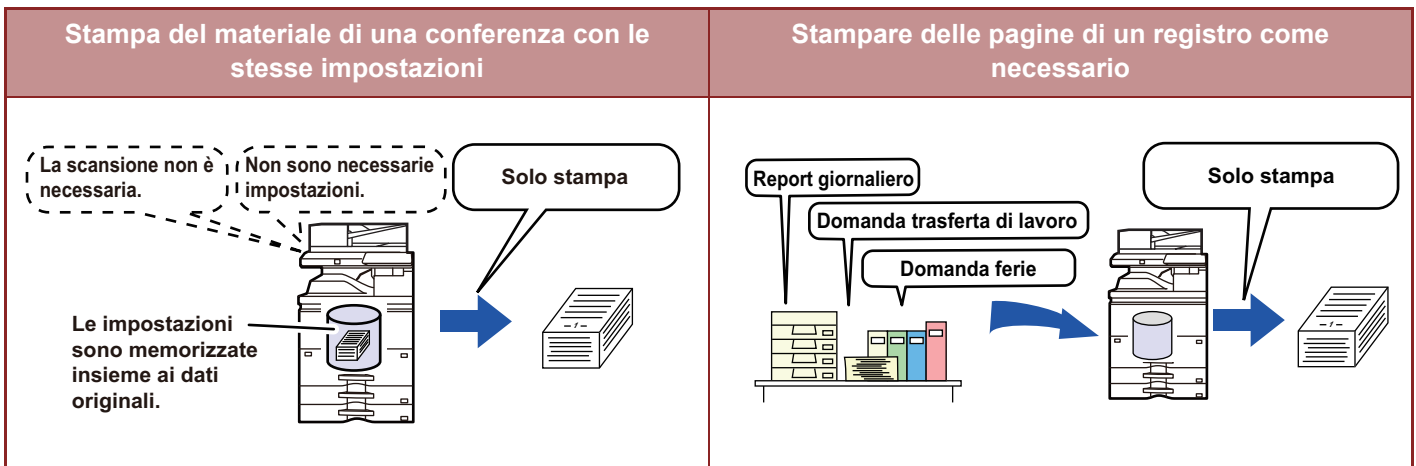

TIPI DI ARCHIVIAZIONE DI DOCUMENTI

Per salvare un file tramite la funzione di archiviazione dei documenti, è possibile utilizzare le seguenti opzioni: [Quick File] e [File] in modalità di copia o di invio immagini, [Scansione su unità local] e [Scan to External Memory Device] in modalità di archiviazione documenti.

<p>Quick File</p>	<p>Mentre è in corso l'esecuzione di un'operazione di copia, di invio immagini o di un altro lavoro, questa funzione memorizza i dati del documento nell'unità locale. Questa funzione viene utilizzata quando si desidera salvare in modo semplice e rapido i dati del documento senza specificare il nome del file o altre informazioni. Il file memorizzato può essere utilizzato anche da altri utenti. Non utilizzare questo metodo per salvare file di cui non si desidera consentire l'utilizzo ad altri utenti.</p>
<p>File</p>	<p>Mentre è in corso l'esecuzione di un'operazione di copia, di invio immagini o di un altro lavoro, questa funzione memorizza i dati del documento nell'unità locale. A differenza dell'opzione File Rapido, consente di aggiungere al file salvato informazioni di vario tipo per consentire una gestione dei file più efficiente. È anche possibile impostare una password.</p>
<p>Scansione su unità local</p>	<p>Questa funzione digitalizza l'originale e lo memorizza sull'unità locale. Come nel caso della funzione File, è possibile aggiungere diversi tipi di informazioni.</p>
<p>Scan to External Memory Device</p>	<p>Questa funzione digitalizza l'originale e lo memorizza su un dispositivo di memoria esterno, come una memoria USB. Come nel caso della funzione File, è possibile aggiungere diversi tipi di informazioni.</p>



PRIMA DI UTILIZZARE LA SCANSIONE NELL'UNITÀ LOCALE IN ARCHIVIAZIONE DOCUMENTI

Tipi di cartella

Per memorizzare i file nell'unità locale tramite la funzione di archiviazione documenti, vengono utilizzati tre diversi tipi di cartelle.

Cartelle nell'unità locale

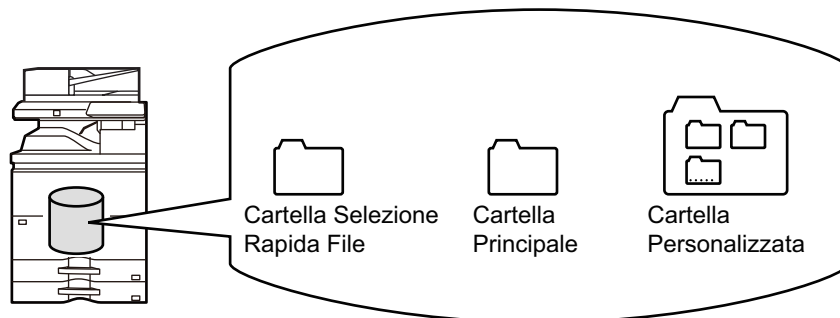

Cartella Selezione Rapida File

I documenti digitalizzati tramite il tasto [Quick File] del pannello operativo vengono memorizzati in questa cartella. A ogni lavoro vengono automaticamente assegnati un nome utente e nome file.

Cartella Principale

I documenti digitalizzati vengono memorizzati in questa cartella.

Quando si memorizza un lavoro nella cartella principale, è possibile specificare un nome utente memorizzato in precedenza e assegnare un nome al file.

Se necessario, quando si memorizza un file è possibile impostare anche una password (da 4 a 32 caratteri) (salvataggio "Confidenziale").

Cartella Personalizzata

In questa cartella vengono memorizzate le cartelle con nomi personalizzati.

I documenti digitalizzati vengono archiviati nella cartella memorizzata.

Come avviene per la cartella principale, una cartella personalizzata permette di specificare un nome utente memorizzato in precedenza e assegnare un nome al file al momento della memorizzazione di un lavoro.

È possibile impostare le password (codice PIN: da 4 a 8 cifre) per le cartelle personalizzate e per i file salvati nelle cartelle personalizzate.



Nell'unità locale possono essere create al massimo 1000 cartelle personalizzate.



Elementi utili da memorizzare

Quando si memorizza un lavoro utilizzando [File] in modalità di copia o invio immagini, oppure [Scansione su unità local] in modalità di archiviazione documenti, è consigliabile memorizzare gli elementi riportati di seguito. Queste impostazioni non sono necessarie quando si memorizza un lavoro tramite [Quick File].

Nome Utente	Richiesto se si intende assegnare un nome utente ai file memorizzati. Un nome utente può anche essere utilizzato come condizione per la ricerca di un file.
Cartella Personalizzata	Come posizione per i file memorizzati tramite [File] e [Memorizzare Il File] è inizialmente disponibile la cartella principale. È possibile memorizzare una cartella personalizzata e specificarla come percorso di archiviazione dei file. Se necessario, specificare una password per la cartella. Immettere il codice PIN per utilizzare la cartella. Se la cartella è protetta da password, nella cartella con password apparirà "🔒".
Cartella pers.	Per "Mia cartella" è possibile selezionare una cartella personalizzata creata in precedenza oppure una nuova cartella creata come "Mia cartella". Se l'opzione "Mia cartella" è stata configurata e si utilizza l'autenticazione dell'utente, l'opzione "Mia cartella" verrà sempre selezionata come destinazione per [File] e [Memorizzare Il File].



- **Per memorizzare una cartella personalizzata per l'archiviazione documenti:**

Nella pagina Web, selezionare "Impostazioni (amministratore)" → [Operazioni sui documenti] → [Archiv. Documenti] → [Cartella Personalizzata].



Sulla macchina, selezionare "Impostazioni (amministratore)" → [Impostazioni di sistema] → [Impostazioni Archiviazione Documento] → [Controllo Archiviazione Documenti] → [Cartella Personalizzata].

- **Per memorizzare un nome utente e specificare una cartella come "Cartella pers.":**



In modalità di impostazione (amministratore), selezionare [Controllo utente] → [User Settings] → [User List].

Numero approssimativo di pagine e file che è possibile memorizzare

Numero di pagine totale combinato e numero totale di file archiviabili nelle cartelle personalizzate e nella cartella principale

Esempi di tipi di originali	Numero di pagine*	Numero di file
Originale a colori (Esempio con testo e foto) Formato: A4 	Max. 5700	Max. 3000
Originale in bianco e nero (Testo) Formato: A4 	Max. 13000	

**Numero di pagine e numero di file archiviabili nella cartella Selezione Rapida File**

Esempi di tipi di originali	Numero di pagine*	Numero di file
Originale a colori (Esempio con testo e foto) Formato: A4 	Max. 700	Max. 1000
Originale in bianco e nero (Testo) Formato: A4 	Max. 2000	

* I numeri indicati sono linee guida per il numero di pagine archiviabili quando tutte le pagine sono a colori e quando tutte le pagine sono in bianco e nero.

La funzione di copia in modalità di fascicolazione utilizza la stessa area di memoria della cartella principale e della cartella personalizzata. Per questo motivo, se si memorizzano troppi dati nella cartella principale e nella cartella personalizzata, potrebbe essere impossibile eseguire un grande lavoro di copia utilizzando la modalità di fascicolazione. Eliminare i file non necessari dalla cartella principale e dalla cartella personalizzata.

I tipi di originali indicati sopra sono semplici esempi utilizzati per facilitare la comprensione. Il numero di pagine effettivo e il numero di file memorizzabili varia a seconda del contenuto delle immagini originali e delle impostazioni utilizzate al momento della memorizzazione dei file.



Informazioni aggiunte ai file

Quando si salva un file mediante la funzione "File", aggiungere le informazioni seguenti per distinguerlo da altri file.

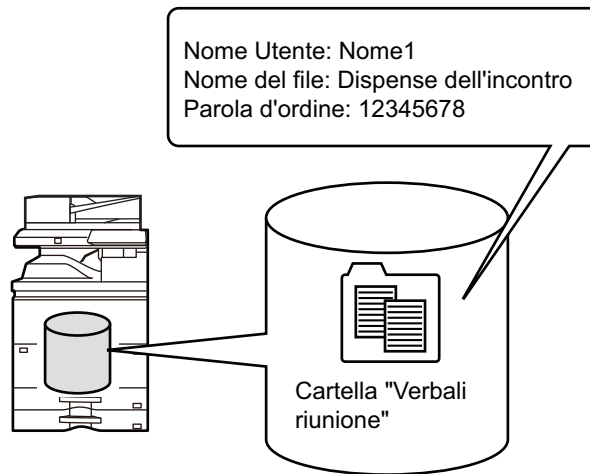

Nome Utente	Il nome utente è necessario per inserire la proprietà e altri dati di un file. Il nome utente deve essere registrato in anticipo.	
Nome file	Assegna il nome a un file.	
Memorizz. In	Specifica una cartella in cui memorizzare i file.	
Proprietà	Condivisione	Con la proprietà "Condivisione", qualsiasi utente può visualizzare e utilizzare i file.
	Proteggi	Una volta impostata l'opzione "Proteggi", il file non può essere modificato, spostato ed eliminato. Non è necessaria alcuna impostazione di password.
	Confidenziale	È possibile impostare una password (da 4 e 32 cifre) per la protezione dei file.



- Non è possibile specificare le informazioni precedenti se si salva il file utilizzando la funzione File Rapido.
- Se si seleziona [Crea file scaricabile] in Scansione su unità locale e si salva il file come confidenziale, non è possibile modificare le proprietà.



Per memorizzare un nome utente:

In modalità di impostazione (amministratore), selezionare [Controllo utente] → [User Settings] → [User List].



INFORMAZIONI IMPORTANTI PER L'USO DELLA FUNZIONALITÀ DI ARCHIVIAZIONE DEI DOCUMENTI

- Per i file memorizzati tramite [Quick File] viene impostata la proprietà "Condivisione", affinché siano accessibili a tutti per le operazioni di output e di invio. Pertanto, non archiviare documenti sensibili o documenti che non si desidera vengano utilizzati da altri utilizzando la funzione [Quick File].
- Quando si salva un file con il comando [File], è possibile impostare la proprietà "Confidenziale". Per impedire ad altri utenti di utilizzare un file "Confidenziale", impostare una password. Prestare attenzione affinché altri utenti non possano venire a conoscenza della password.
- Se necessario, è possibile utilizzare "Confidenziale" per cambiare la proprietà di un file memorizzato da "Modifica Proprietà" a "Condivisione". Non memorizzare documenti contenenti informazioni sensibili o documenti di cui non si desidera consentire l'utilizzo ad altri utenti.
- Ad eccezione dei casi previsti dalla legge, SHARP Corporation non potrà essere ritenuta responsabile per danni derivanti dalla divulgazione di informazioni sensibili dovuta a manipolazione da parte di terzi di dati salvati utilizzando la funzionalità File Rapido o File, o per l'uso improprio della funzionalità File Rapido o File da parte dell'operatore che esegue il salvataggio dei dati.

UTILIZZO DI ARCHIVIAZIONE DEI DOCUMENTI IN TUTTE LE MODALITÀ

Per utilizzare Archiviazione Documenti, selezionare il pannello operativo per ogni modalità.

Per salvare i dati contemporaneamente a un'operazione di copia o trasmissione fax, toccare [File] o [File Rapido] sul pannello operativo in ogni modalità.

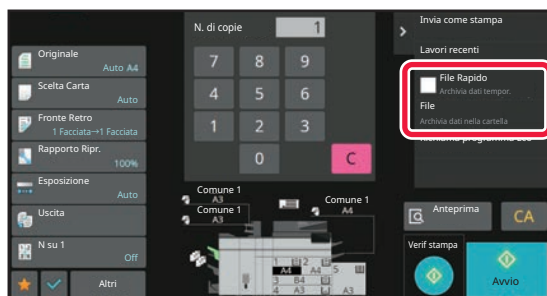

Per utilizzare Archiviazione Documenti dall'inizio, selezionare il pannello operativo nella modalità Archiviazione Documenti. Toccare uno dei tasti per digitalizzare e salvare l'originale.

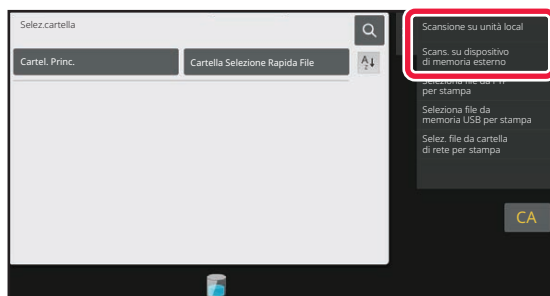



- **[File] e [File Rapido]**

Questi tasti potrebbero non essere disponibili nel pannello operativo, a seconda della modalità o delle impostazioni. In tale evenienza, toccare [Altri] nella schermata iniziale di ogni modalità, quindi toccare [Quick File] o [File].

- **Utilizzo dell'archiviazione dei documenti nella modalità di stampa**

Per utilizzare l'archiviazione documenti in modalità di stampa, selezionare la funzione di archiviazione documenti nel driver della stampante. Per informazioni dettagliate sull'archiviazione documenti, vedere "[SALVATAGGIO E USO DEI FILE DI STAMPA \(ARCHIVIAZIONE DOCUMENTI\) \(pagina 4-88\)](#)" in "STAMPA".

- **Utilizzo dell'archiviazione documenti in modalità PC-Fax/PC-I-Fax**

Per utilizzare l'archiviazione documenti in modalità PC-Fax o PC-I-Fax, selezionare le impostazioni di archiviazione documenti nel driver PC-Fax. Per ulteriori informazioni, vedere la Guida in linea del driver PC-Fax.



SCHEMATA INIZIALE DELLA MODALITÀ DI ARCHIVIAZIONE DOCUMENTI

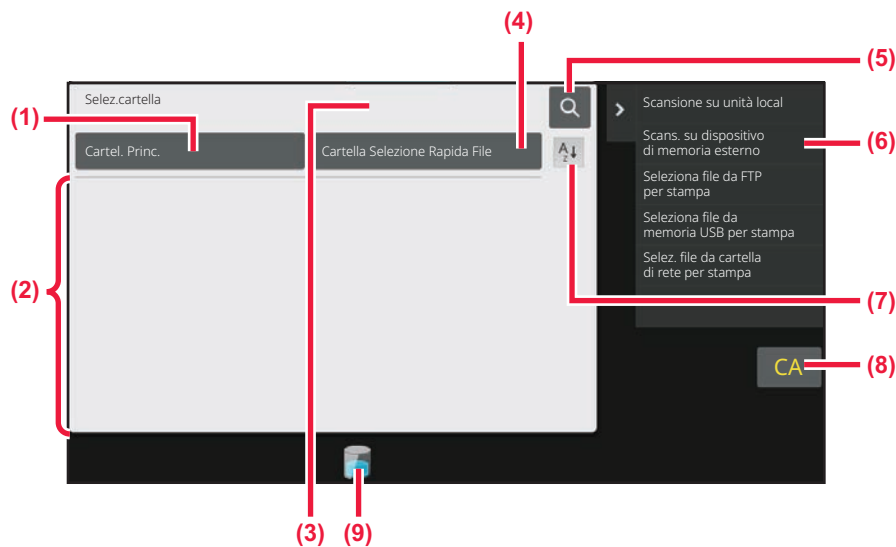

- (1) Utilizzare per salvare gli originali da condividere tra gli utenti.
- (2) Cartella dell'utente registrato.
- (3) Viene visualizzato durante l'autenticazione dell'utente. Toccare questo tasto per aprire la schermata personale dell'utente che ha eseguito l'accesso.
- (4) Utilizzare per salvare temporaneamente un file.
- (5) Utilizzare per cercare un file o una cartella.
- (6) Visualizza le funzioni disponibili in modalità di archiviazione documenti.
- (7) Alterna l'ordine della cartella personalizzata tra ascendente e discendente.
- (8) Ripristina tutte le impostazioni.
- (9) Visualizza lo stato di utilizzo della memoria interna della macchina. Toccare il tasto per visualizzare i dettagli.



SALVATAGGIO DI FILE CON ARCHIVIAZIONE DOCUMENTI

ARCHIVIAZIONE DURANTE L'USO DI UN'ALTRA MODALITÀ

FILE RAPIDO

Questa funzione consente di memorizzare un originale in modalità di copia o di invio immagini, sotto forma di file di immagine nella cartella Selezione Rapida File della macchina.

Il file di immagine memorizzato in modalità File Rapido può essere richiamato in un momento successivo, consentendo di copiare il documento o trasmetterlo in modalità di invio immagini senza dover cercare l'originale.

Di seguito è riportato un esempio di utilizzo della funzione "Quick File" in modalità di copia.



- File Rapido può essere utilizzato in modalità normale.
- Quando si memorizza un file utilizzando la funzione File Rapido, al file vengono automaticamente assegnati il nome utente e il nome di file seguenti.
Nome Utente: Utente Sconosc.
Nome File: Modalità_Mese-Giorno-Anno_Ora-Minuti-Secondi
(Esempio: Copia_10102022_112030)
Posizione di salvataggio: Cartella Selezione Rapida File
Quando si utilizza l'autenticazione dell'utente, viene automaticamente selezionato il nome utente utilizzato per l'accesso.
È possibile cambiare solo il nome del file e la posizione di un file memorizzato nella Cartella Selezione Rapida File.
- È possibile modificare il nome del file di invio sullo scanner o reinviare la trasmissione in base alle impostazioni di sistema.



Per eliminare tutti i file nella Cartella Selezione Rapida ad eccezione dei file protetti:

In "Impostazioni (amministratore)", selezionare [Impostazioni di sistema] → [Impostazioni Archiviazione Documento] → [Impostazioni Condizioni] → [Cancella Tutti I File Veloci]. Configurare come necessario le impostazioni che consentono di eliminare automaticamente tutti i file all'accensione della macchina.

1

Posizionare l'originale.

Posizionare l'originale nel vassoio dell'alimentatore automatico dei documenti oppure sul piano documenti.

[SCelta di una procedura di inserimento dell'originale a seconda del tipo e dello stato di quest'ultimo \(pagina 1-38\)](#)



2



Passare alla modalità normale e toccare [File Rapido] sul pannello operativo in modo che sia selezionato



Quando viene visualizzato un messaggio relativo al salvataggio di informazioni confidenziali, toccare il tasto [OK].

3

Avviare una copia o l'invio di un'immagine.

Quando viene eseguita la funzione, i dati dell'immagine dell'originale vengono memorizzati nella cartella Selezione Rapida File.



Per evitare il salvataggio accidentale del file, viene visualizzato il messaggio per segnalare che i dati digitalizzati vengono memorizzati nella cartella Selezione Rapida File. Tale messaggio rimane visualizzato per 6 secondi (impostazione predefinita) dopo che l'utente ha toccato il tasto [Avvio].

Per modificare il tempo di visualizzazione del messaggio, in "Impostazioni (amministratore)" → [Impostazioni di sistema] → [Impostazioni comuni] → [Impostazioni Pann. Operat.] → [Impostazioni Condizioni] → [Impostazione Del Tempo Del Messaggio].



Per annullare la modalità File Rapido:

Toccare [File Rapido] per abilitare .

FILE

Se si tocca il tasto [File] della funzione di archiviazione documenti mentre si stampa o si trasmette un originale in qualsiasi modalità, durante tale operazione è possibile memorizzare l'originale nella cartella Principale o in una cartella personalizzata memorizzata. Il file memorizzato può essere richiamato in un momento successivo, consentendo di copiare o inviare di nuovo l'originale senza doverlo cercare.

Di seguito è riportato un esempio di utilizzo della funzione "File" in modalità di copia.



- File può essere utilizzato in modalità normale.
- Se si memorizza un file tramite il comando File senza aggiungere ulteriori informazioni, vengono automaticamente assegnati il nome utente e il nome di file riportati di seguito.
Nome Utente: Utente Sconosc.
Nome File: Modalità_Mese-Giorno-Anno_Ora-Minuti-Secondi
(Esempio: Copia_10102022_112030)
Posizione di salvataggio: Cartella Principale
- È possibile modificare il nome del file di invio sullo scanner o reinviare la trasmissione in base alle impostazioni di sistema.

1

Posizionare l'originale.

Posizionare l'originale nel vassoio dell'alimentatore automatico dei documenti oppure sul piano documenti.

[SCELTA DI UNA PROCEDURA DI INSERIMENTO DELL'ORIGINALE A SECONDA DEL TIPO E DELLO STATO DI QUEST'ULTIMO \(pagina 1-38\)](#)



In alcuni casi può essere necessario configurare alcune impostazioni per poter generare l'anteprima.

2

Passare alla modalità normale e toccare [File] sul pannello operativo per specificare le informazioni sul file.

Per selezionare il nome utente, il nome file, la cartella e l'impostazione della proprietà, vedere "[Informazioni sul file \(pagina 7-13\)](#)".

Per salvare nell'unità locale:

[Modifica della proprietà \(pagina 7-14\)](#)

[Specificazione di un nome utente \(pagina 7-15\)](#)

[Assegnazione di un nome file \(pagina 7-15\)](#)

[Specificazione della cartella \(pagina 7-16\)](#)

[Creazione di PDF per la ricerca su PC \(pagina 7-16\)](#)

Per salvare il file in un dispositivo di memoria esterno:

[Assegnazione di un nome file \(pagina 7-15\)](#)

[Specificazione della cartella \(pagina 7-16\)](#)

[Creazione di PDF per la ricerca su PC \(pagina 7-16\)](#)

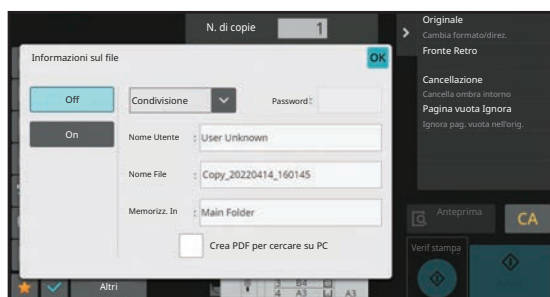

Dopo aver configurato le impostazioni indicate in precedenza, verrà nuovamente visualizzata questa schermata. Passare al punto successivo.

Se non si desidera assegnare un nome utente o altre informazioni al file, passare al punto successivo.

3

Toccare **OK**.

Viene nuovamente visualizzata la schermata iniziale della modalità di copia.

4

Selezionare le impostazioni di copia e toccare il tasto [Avvio].

- L'originale verrà automaticamente memorizzato come file all'avvio della copia. Verranno salvate anche le impostazioni di copia selezionate.
- Per la procedura di inserimento dell'originale, vedere "[SCELTA DI UNA PROCEDURA DI INSERIMENTO DELL'ORIGINALE A SECONDA DEL TIPO E DELLO STATO DI QUEST'ULTIMO \(pagina 1-38\)](#)".

Informazioni sul file

Di seguito è illustrata la procedura per l'impostazione dei dettagli.

Specificando attributi quali proprietà, nome utente, nome file e cartella, è possibile semplificare la gestione e la ricerca di un file. Inoltre, se per Proprietà si seleziona [Confidenziale] e si imposta una password, gli altri utenti non potranno visualizzare il file senza autorizzazione.



Modifica della proprietà

Per i file salvati tramite la funzione di archiviazione documenti è possibile selezionare l'impostazione Proteggi. In questo modo si evita che un file venga spostato oppure eliminato automaticamente o manualmente.

Sono disponibili tre proprietà per i file salvati: "Condivisione", "Proteggi" e "Confidenziale". Se è salvato con la proprietà "Condivisione", un file non è protetto. Se è salvato con la proprietà "Proteggi" o "Confidenziale", un file è protetto.

I file salvati nella Cartella Selezione Rapida File sono sempre salvati con la proprietà "Condivisione". Se un file è salvato nella Cartella principale o in una cartella personalizzata, è possibile selezionare "Condivisione", "Proteggi" o "Confidenziale".

Condivisione	Un file "Condivisione" può essere cambiato in "Proteggi" o "Confidenziale" utilizzando "Modifica Proprietà" nelle Impostazioni lavoro.
Proteggi	"Proteggi" non richiede l'impostazione di una password, ma impedisce lo spostamento, l'eliminazione o la modifica di un file. Non è possibile impostare una password.
Confidenziale	Per proteggere un file "Confidenziale", è impostata una password. (Per richiamare il file è necessario digitare la password.) Se un file viene salvato in formato PDF crittografato, la proprietà del file viene impostata automaticamente su "Confidenziale".



Limitazioni relative alla modifica della proprietà

- È possibile cambiare un file impostato su "Condivisione" in "Proteggi" o "Confidenziale" secondo necessità. Tuttavia, un file "Condivisione" salvato nella Cartella Selezione Rapida File può essere cambiato solo in "Proteggi".
- È possibile cambiare un file impostato su "Proteggi" in "Condivisione" o "Confidenziale" secondo necessità. Tuttavia, un file "Proteggi" salvato nella Cartella Selezione Rapida File può essere cambiato solo in "Condivisione".
- Per i file salvati nella cartella Selezione Rapida File non è possibile impostare la proprietà "Confidenziale". Se il file viene spostato nella cartella Principale o in una cartella personalizzata, la proprietà può essere modificata in "Confidenziale".
- Non è possibile selezionare due proprietà per uno stesso file.

1

Selezionare [Proprietà] nella schermata Informazioni File.

2

Se è stato selezionato [Confidenziale], immettere una password (da 4 a 32 caratteri).

Ogni volta che si immette una cifra, viene visualizzato " *".



Specifica di un nome utente

1 Toccare la casella di testo [Nome Utente].

Quando si utilizza l'autenticazione dell'utente, viene automaticamente selezionato il nome utente utilizzato per l'accesso. In tal caso, non è necessario eseguire questa operazione.



Il nome utente deve essere prima memorizzato selezionando [Controllo utente] in "Impostazioni (amministratore)" → [User Settings] → [User List].

2 Toccare il tasto del nome utente.

In alternativa, per selezionare un nome utente è possibile toccare il tasto [Richiama con n. registrazione] e immettere il numero dell'utente.

Il numero dell'utente deve essere prima configurato selezionando [Controllo utente] in "Impostazioni (amministratore)" → [User Settings] → [User List].

3 Toccare **OK**.

Viene nuovamente visualizzata la schermata del passaggio 1 per mostrare il nome utente selezionato.

Assegnazione di un nome file

È possibile assegnare un nome al file.

1 Toccare la casella di testo [Nome File] e immettere il nome del file.

Inserire un nome di file che non superi i 30 caratteri.



Nome file

- Se viene specificato un nome di file già esistente, alla fine del nome vengono aggiunti una tilde e un numero di serie, quindi il file viene salvato con un nome diverso. Per il nome di file non viene fatta distinzione tra maiuscole e minuscole.
Se ad esempio il file "test.txt" esiste già e si specifica il nome "TEST.TXT", il file verrà salvato con il nome "TEST.TXT~1".
 - Se la lunghezza del nome di file supera il massimo consentito, i caratteri in eccesso verranno omessi e alla fine del nome verrà aggiunto un numero di serie.
-



Specifica della cartella

Specificare la cartella per la memorizzazione del file.

1

Toccare la casella di testo [Memorizz. In].

Se è selezionato un nome utente con impostazione "Mia cartella", viene automaticamente selezionata la "Mia cartella" di tale utente.

2

Toccare il tasto della cartella in cui si desidera memorizzare il file, quindi toccare **OK**.

Se per la cartella è stata configurata una password, verrà visualizzata una schermata per l'immissione della password. Digitare la password (da 5 a 8 cifre) con i tasti numerici, quindi toccare il tasto **OK**.

Creazione di PDF per la ricerca su PC

Toccare la casella di controllo [Crea PDF per cercare su PC] per visualizzare . Al salvataggio del file verrà creato un file PDF pubblico per la ricerca sul PC.



- I dati salvati prima di usare l'opzione [Disattivazione OCR] nelle impostazioni di sistema sono scaricabili con la funzione OCR anche dopo l'abilitazione di [Disattivazione OCR].
- Anche se viene utilizzata la funzione scanner "[REGOLAZIONE AUTOMATICA DEI DATI DIGITALIZZATI STORTI \(REGOLAZIONE INCLINAZIONE\) \(pagina 6-150\)](#)", i risultati della correzione non saranno applicati.

Default Setting of PDF Format for PC Browsing

È possibile impostare il formato di file iniziale del PDF pubblico o del file da scaricare creato durante l'esecuzione di ciascun lavoro.

In "Impostazioni (amministratore)", selezionare [Impostazioni di sistema] → [Impostazioni Archiviazione Documento] → [Impostazioni comuni] → [Default Setting of PDF Format for PC Browsing].

B/N : Modo Compressione

Nessuna, MH (G3), MMR (G4)

Colore/Scala di grigi : Rapporto di compressione

Basso, Medio, Alto



SALVATAGGIO DEI SOLI DATI DEI DOCUMENTI (SCANSIONE SU UNITÀ LOCALE)

SALVATAGGIO NELL'UNITÀ LOCALE

Memorizzazione da Easy Scan

1

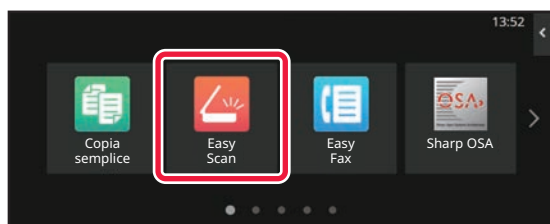

Toccare il tasto [Easy Scan] nella schermata iniziale.

2

Toccare il tasto [Unità locale/USB].

3

Posizionare l'originale.

Posizionare l'originale nel vassoio dell'alimentatore automatico dei documenti oppure sul piano documenti.

[ALIMENTATORE AUTOMATICO DEI DOCUMENTI \(pagina 1-40\)](#)

[LASTRA DI ESPOSIZIONE \(pagina 1-46\)](#)

4



Toccare il tasto [Scansione su unità locale].

5

Per selezionare le impostazioni, toccare il tasto di ciascuna impostazione desiderata.

[SEQUENZA DI INVIO DELL'IMMAGINE \(pagina 6-11\)](#)

6

Toccare il tasto [Colore Avvio] o [B/N Avvio] per avviare la scansione.

Verrà emesso un segnale acustico per indicare che la scansione e la memorizzazione del file sono terminate.



Memorizzazione da Archiviazione documenti

1

Toccare il tasto [Recupero file] nella schermata iniziale.

2

Toccare [Scansione su unità locale] sul pannello operativo.

3

Posizionare l'originale.

Posizionare l'originale nel vassoio dell'alimentatore automatico dei documenti oppure sul piano documenti.

[ALIMENTATORE AUTOMATICO DEI DOCUMENTI \(pagina 1-40\)](#)

[LASTRA DI ESPOSIZIONE \(pagina 1-46\)](#)

4

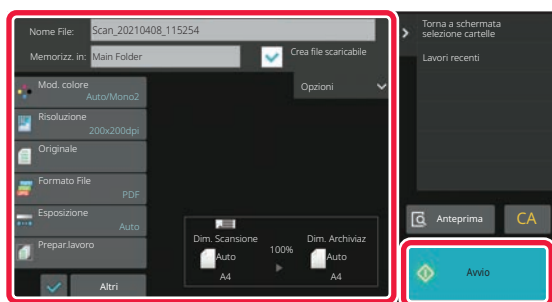

Controllare il nome del file e la posizione di salvataggio, quindi toccare i tasti delle impostazioni che si desidera selezionare.



- Se la casella di controllo [Crea file scaricabile] è contrassegnata con (), il tasto [Formato File] diventa inattivo e non può essere utilizzato. Non sarà possibile scaricare i dati di scansione nel formato specifico dalla pagina Web.
- Per le impostazioni di scansione degli originali, vedere la spiegazione relativa alla modalità di copia o di invio immagini.
- Se l'originale ha due facciate, assicurarsi di toccare il tasto [Originale], quindi [2 Facciate (Blocco)] o [2 FacciateLibro] in base all'originale.
- Per impostare un nome utente, l'attributo di un file o una password, toccare [Opzioni].
- Se un file è stato creato disabilitando [Crea file scaricabile], non è possibile abilitare questa impostazione successivamente.

5

Toccare il tasto [Avvio] per avviare la scansione.

Verrà emesso un segnale acustico per indicare che la scansione e la memorizzazione del file sono terminate.



SALVATAGGIO IN UN DISPOSITIVO DI MEMORIA ESTERNO

Memorizzazione da Easy Scan

1

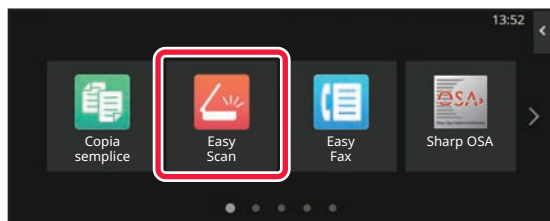

Toccare il tasto [Easy Scan] nella schermata iniziale.

2

Toccare il tasto [Unità locale/USB].

3

Posizionare l'originale.

Posizionare l'originale nel vassoio dell'alimentatore automatico dei documenti oppure sul piano documenti.

[ALIMENTATORE AUTOMATICO DEI DOCUMENTI \(pagina 1-40\)](#)

[LASTRA DI ESPOSIZIONE \(pagina 1-46\)](#)

4



Toccare il tasto [Scansione su disp. mem. est].



Toccare il tasto [Imp. auto] per far corrispondere e impostare automaticamente le impostazioni lette all'originale. L'opzione "Imp. auto" non può essere utilizzata se [Disabilitazione OCR] è configurato nelle impostazioni di sistema.

[DEFINIZIONE AUTOMATICA DELLE IMPOSTAZIONI DI SCANSIONE \(IMP. AUTO\) \(pagina 6-96\)](#)

5

Per selezionare le impostazioni, toccare il tasto di ciascuna impostazione desiderata.

[SEQUENZA DI INVIO DELL'IMMAGINE \(pagina 6-11\)](#)

6

Toccare il tasto [Colore Avvio] o [B/N Avvio] per avviare la scansione.

Verrà emesso un segnale acustico per indicare che la scansione e la memorizzazione del file sono terminate.



Memorizzazione da Archiviazione documenti

1

Toccare il tasto [Recupero file] nella schermata iniziale.

2

Toccare [Scans. su dispositivo di memoria esterno] sul pannello operativo.

3

Posizionare l'originale.

Posizionare l'originale nel vassoio dell'alimentatore automatico dei documenti oppure sul piano documenti.

[ALIMENTATORE AUTOMATICO DEI DOCUMENTI \(pagina 1-40\)](#)

[LASTRA DI ESPOSIZIONE \(pagina 1-46\)](#)

4

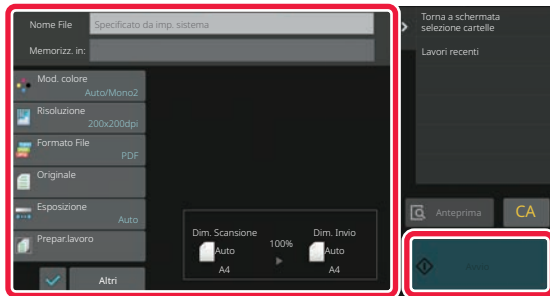

Controllare il nome del file e la posizione di salvataggio, quindi toccare i tasti delle impostazioni che si desidera selezionare.



- Per le impostazioni di scansione degli originali, vedere la spiegazione relativa alla modalità di copia o di invio immagini.
- Se l'originale ha due facciate, assicurarsi di toccare il tasto [Originale], quindi [2 Facciate (Blocco)] o [2 FacciateLibro] in base all'originale.

5

Toccare il tasto [Avvio] per avviare la scansione.

Verrà emesso un segnale acustico per indicare che la scansione e la memorizzazione del file sono terminate.



Scansione su dispositivo di archiviazione USB

1

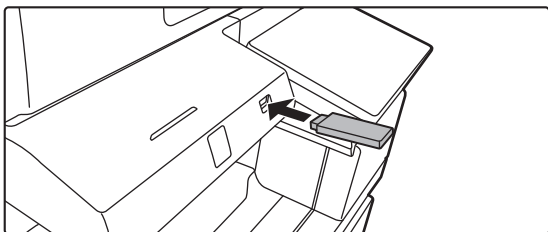

Collegare il dispositivo di archiviazione USB alla macchina.

- Utilizzare il formato FAT32, NTFS o exFAT per il dispositivo di memoria USB.
- Quando il formato del dispositivo di memoria USB è FAT32, utilizzare un dispositivo di memoria USB da 32 GB o inferiore.

2

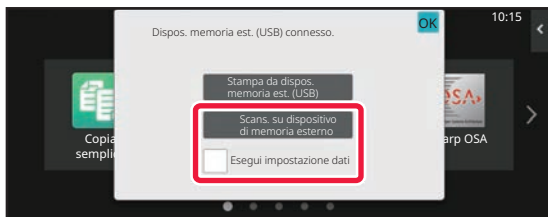

Quando appare la schermata di selezione dell'azione, toccare [Scans. su dispositivo di memoria esterno].

Per selezionare le impostazioni dettagliate in modalità normale, spuntare la casella di controllo [Esegui impostazione dati].

[MODALITÀ DI SCANNER DI RETE \(pagina 6-8\)](#)



Se è aperta la schermata Scans. su HDD/USB, questa schermata non apparirà.

3

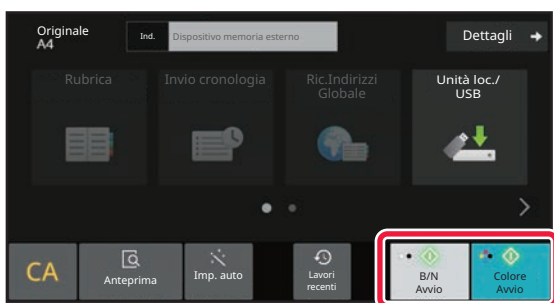

Toccare il tasto [Colore Avvio] o [B/N Avvio].

Per controllare l'anteprima di un documento, toccare il tasto [Anteprima].

[SCHEMATA DI ANTEPRIMA \(pagina 2-12\)](#)

4

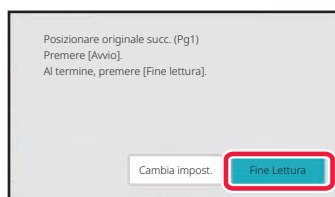

Al termine della scansione di tutti gli originali, toccare il tasto [Fine Lettura].



Quando si digitalizza l'originale utilizzando l'alimentatore automatico dei documenti, questa schermata non appare.



5

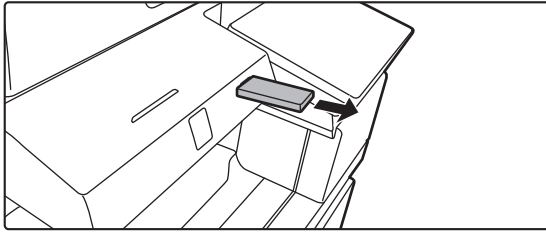

Controllare il messaggio [Invio dati completato.] e rimuovere il dispositivo di archiviazione USB dalla macchina.



USO DEI FILE MEMORIZZATI

SEQUENZA PER UTILIZZARE UN FILE MEMORIZZATO

Le schermate e le procedure variano a seconda che l'autenticazione dell'utente sia abilitata o meno.

Viene illustrata la sequenza per l'utilizzo di un file memorizzato, a seconda della situazione.

Per informazioni sulle procedure di autenticazione dell'utente, vedere "[AUTENTICAZIONE DELL'UTENTE \(pagina 9-15\)](#)". Per informazioni sull'abilitazione dell'autenticazione dell'utente e sulla memorizzazione dei nomi utente, vedere "[CONTROLLO UTENTE \(pagina 9-23\)](#)".



Inoltre, in modalità di impostazione (versione Web) è possibile utilizzare la funzione di archiviazione documenti. In modalità di impostazione (versione Web) fare clic su [Operazioni sui documenti] → [Archiv. Documenti], quindi fare clic sulla cartella che contiene il file che si desidera utilizzare.

In modalità di impostazione (versione Web), è anche possibile controllare l'anteprima di un file memorizzato.

1

Passare alla modalità di archiviazione documenti.

[CAMBIO DI MODALITÀ \(pagina 2-11\)](#)

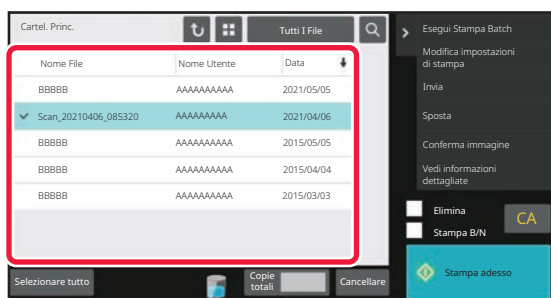
2

Selezionare il file che si desidera richiamare.

Quando si seleziona la cartella vengono visualizzati i file contenuti. Selezionare il file che si desidera richiamare. Selezionare un file tra le immagini in miniatura dei file memorizzati.

[SCHERMATA DI SELEZIONE DEI FILE \(pagina 7-24\)](#)
[SELEZIONE DI UN FILE DA RECUPERARE \(pagina 7-26\)](#)

Recuperare un file utilizzando la funzione di ricerca.
[RICERCA E RECUPERO DI FILE \(pagina 7-38\)](#)

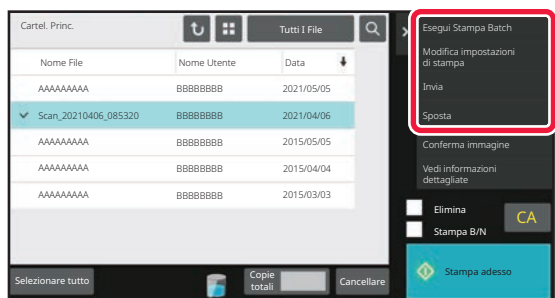
3

Selezionare un'operazione.

Selezionare l'operazione desiderata e configurare le impostazioni.

[SCHERMATA DI SELEZIONE DEI FILE \(pagina 7-24\)](#)
[STAMPA DI FILE \(pagina 7-27\)](#)
[TRASMISSIONE DI FILE \(pagina 7-31\)](#)
[SPOSTAMENTO DI FILE \(pagina 7-32\)](#)
[ELIMINAZIONE DI FILE \(pagina 7-33\)](#)
[CONTROLLO DELLE IMMAGINI DEI FILE \(pagina 7-35\)](#)
[UNIONE DI FILE \(pagina 7-36\)](#)



Quando si seleziona la funzione di manutenzione sulla stampante, le voci di ripristino che non possono essere impostate per il mantenimento non vengono visualizzate.



SCHERMATA DI SELEZIONE DEI FILE

La schermata di selezione dei file può essere visualizzata in modalità "Elenco" o in modalità "Immag. miniat.", che mostra le immagini in miniatura dei file.

MODALITÀ DI VISUALIZZAZIONE ELENCO

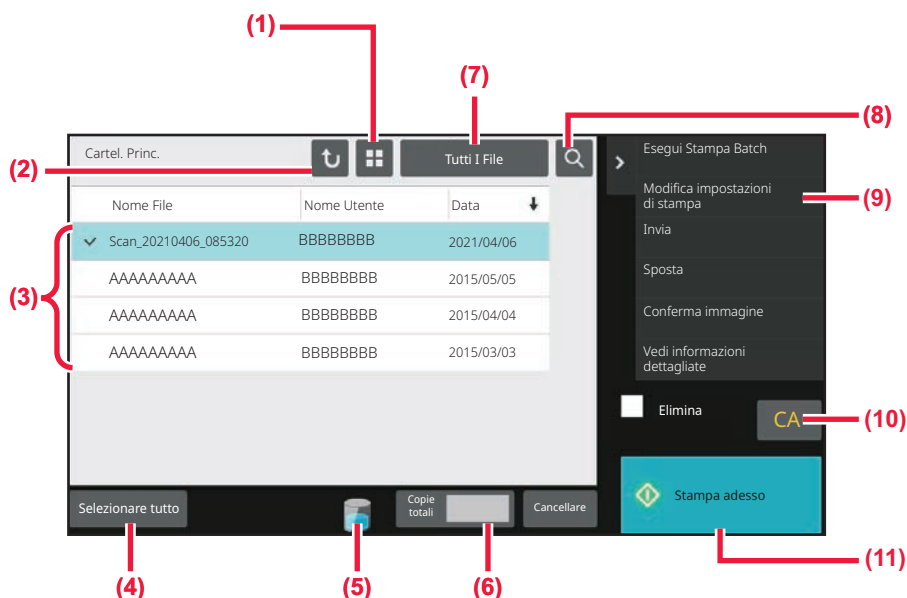

- (1) Alterna la modalità di visualizzazione dei file tra elenco e miniature.
- (2) Torna alla schermata iniziale della modalità di archiviazione dei documenti.
- (3) Visualizza i file salvati.
- (4) Seleziona o deseleziona tutti i file. Toccando questo tasto, la modalità di visualizzazione del tasto viene alternata tra [Selezionare tutto] e [Annullare tutto].
- (5) Toccare questo tasto per visualizzare lo stato di utilizzo della memoria interna della macchina.
- (6) Il numero delle copie impostate in [Copie totali] è valido quando si tocca [Stampa adesso].
- (7) Alterna il tasto file visualizzato per ciascun tipo di lavoro.
- (8) Esegue la ricerca di un file salvato in una cartella.
- (9) Visualizza le funzioni che possono essere utilizzate.
- (10) Ripristina tutte le impostazioni.
- (11) Avvia la stampa immediatamente.



MODALITÀ DI VISUALIZZAZIONE MINIATURE

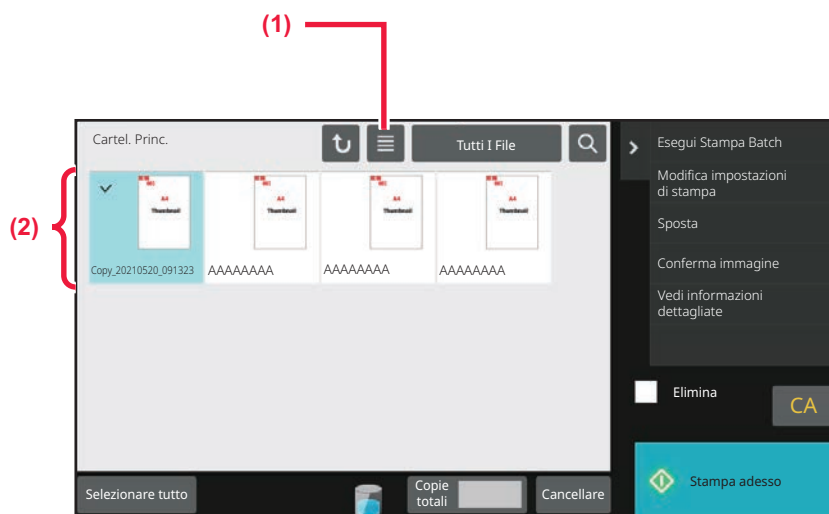

(1) Alterna la modalità di visualizzazione dei file tra elenco e miniature.

(2) Visualizza le miniature dei file salvati.

Ordinamento

In "Impostazioni (amministratore)", selezionare [Impostazioni di sistema] → [Impostazioni Archiviazione Documento] → [Impostazioni Condizioni] → [Impost. Metodo Ordinamento].

Consente di selezionare un ordine di visualizzazione dei file memorizzati nella Cartella Principale, nella Cartella Personalizzata e nella cartella Selezione Rapida File. Selezionare una delle seguenti impostazioni:

- Nome file
- Nome Utente
- Data



SELEZIONE DI UN FILE DA RECUPERARE

1

Toccare il tasto [Recupero file].

Quando è abilitata l'autenticazione dell'utente ed è configurata l'opzione "Mia cartella" selezionando [Controllo utente] in "Impostazioni (amministratore)" → [User List], la cartella personalizzata specificata come "Mia cartella" si apre.

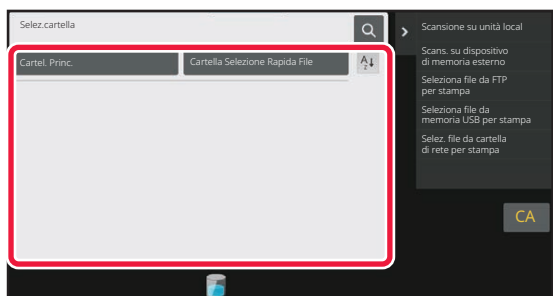
2

Toccare il tasto della cartella che contiene il file desiderato.

Toccano una cartella con codice PIN, viene visualizzata la schermata di immissione del codice PIN.

Digitare il codice PIN (da 4 a 8 cifre) con i tasti numerici, quindi toccare il tasto **OK**.

3

Toccare il tasto corrispondente al file desiderato.

Toccano una cartella con codice PIN, viene visualizzata la schermata di immissione del codice PIN. Immettere il codice PIN (da 4 a 32 caratteri), quindi toccare **OK**.



- Toccare il tasto [Stampa adesso] per stampare il file con le impostazioni utilizzate per memorizzarlo.
- Toccare il tasto [Per Lavoro] per visualizzare i tasti di una particolare modalità, ad esempio copia o scansione, abilitando la ricerca rapida dei dati.
- Toccare il tasto [Nome File], [Nome Utente] o [Data] per modificare l'ordine di visualizzazione dei file.
- Selezionare [Controllo utente] in "Impostazioni (amministratore)" → [User Settings] → [User List] → [Registrazione utente] → [Gruppo di autorizzazione]. Quindi, nell'impostazione del gruppo di autorizzazione degli utenti attualmente connessi, selezionare [Impostazioni lavoro] → [Archiv. Documenti] e abilitare [Visualizza solo file di utenti connessi] per visualizzare solo i file memorizzati dagli utenti attualmente connessi.



STAMPA DI FILE

I file memorizzati utilizzando la funzione di archiviazione documenti possono essere recuperati e stampati quando necessario. Poiché vengono memorizzate anche le impostazioni utilizzate al momento dell'archiviazione, il file può essere nuovamente stampato utilizzando tali impostazioni. È inoltre possibile modificare il file prima della stampa cambiando le impostazioni di stampa.



- Le impostazioni di stampa modificate in seguito a nuova manipolazione del file non possono essere salvate.
- La velocità di stampa può diminuire notevolmente, a seconda delle impostazioni relative a risoluzione e modalità di esposizione del file memorizzato.
- Quando si seleziona la funzione di mantenimento sulla stampante, le voci di ripristino che non possono essere impostate per il mantenimento non vengono visualizzate.

STAMPA VELOCE

Stampa un file con tutte le impostazioni specificate al momento del salvataggio. Selezionare un file e toccare il tasto [Stampa adesso].

Per eliminare i dati dopo la stampa, impostare la casella di controllo [Elimina] su .

Per cambiare il numero di fogli da stampare, toccare il tasto [Copie totali], quindi usare i tasti numerici per impostare detto numero.

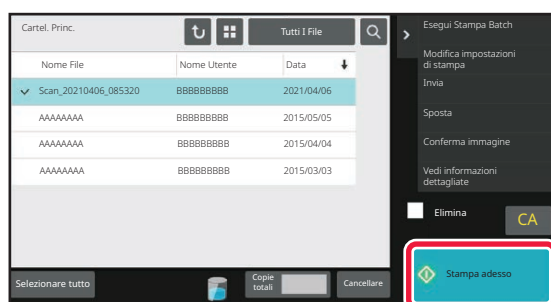

MODIFICA DELLE IMPOSTAZIONI PRIMA DELLA STAMPA

Una volta selezionato il file desiderato, procedere come descritto di seguito.

[SELEZIONE DI UN FILE DA RECUPERARE \(pagina 7-26\)](#)

1

Toccare [Modifica impostazioni di stampa] sul pannello operativo.

2

Cambiare le impostazioni di stampa.

3

Selezionare la casella di controllo [Cancella] in base alle esigenze.

4

Toccare il tasto [Avvio].

Il file verrà stampato.



STAMPA DI PIÙ FILE

STAMPA DI PIÙ FILE

1

Selezionare i tasti dei vari file che si desidera stampare.



- I file confidenziali non possono essere stampati insieme ad altri tipi di file.
- Non è possibile selezionare sia un file nella cartella corrente che un file in un'altra cartella.



Se si modifica il tipo di lavoro con il tasto Per lavoro o si cambia schermata toccando  mentre è selezionato un file, la selezione viene annullata.

2

Toccare [Stampa] sul pannello operativo.

3

Se non si desidera stampare il numero di copie specificato al momento del salvataggio dei dati, toccare la casella di controllo [Applica il Numero Memorizzato nell'Impostazione di Ogni Lavoro] per impostarla su .

Se si desidera stampare il numero di copie al momento del salvataggio dei dati senza specificare le copie, passare al punto 5.

4

Utilizzare   per specificare il numero di copie.

Se necessario, toccare direttamente il tasto del display con valori numerici e modificare il valore utilizzando i tasti numerici.

5

Per impostare l'ordine dei file da stampare, cambiarlo con [Ordine di stampa].

6

Per eliminare il file dopo la stampa, toccare la casella di controllo [Elimina] per impostarla su .

7

Toccare il tasto [Avvio] per avviare la stampa.



STAMPA IN BATCH

Impostazioni Stampa Batch

In "Impostazioni (amministratore)", selezionare [Impostazioni di sistema] → [Impostazioni Archiviazione Documento] → [Impostazioni Condizioni] → [Impostazioni Stampa Batch].

Impostare se abilitare o meno i tasti [Tutti gli utenti] e [Utente Sconosc.] nella schermata di selezione del nome utente durante la stampa di tutti i file, se ordinare i file per data più recente o più vecchia e se disporre i nomi dei file in ordine ascendente o discendente.

1

Toccare il tasto [Esegui Stampa Batch] nel pannello operativo.

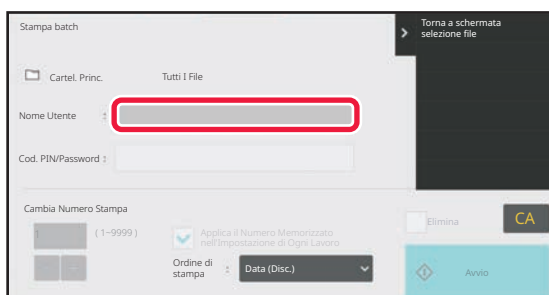
2

Toccare la casella di testo [Nome Utente].

3

Selezionare il nome utente.

Dopo aver selezionato il nome utente, toccare **OK**.



Se è stata selezionata l'opzione [Impostazioni di sistema] in "Impostazioni (amministratore)" → [Impostazioni Archiviazione Documento]

→ [Impostazioni Condizioni] → [Impostazioni Stampa Batch] e sono state disabilitate le caselle di controllo [Selezione di [Tutti Utenti] non consentita.] e [Selezione di [Utente Sconosc.] non consentita.], selezionare il tasto [Tutti Utenti] e il tasto [Utente Sconosc.].

Se si tocca il tasto [Tutti Utenti], vengono selezionati tutti i file nella cartella (i file di tutti gli utenti).

Se si tocca il tasto [Utente Sconosc.], vengono selezionati tutti i file nella cartella per cui non è specificato alcun nome utente.

4

Se è stata impostata una password, toccare il tasto [Password].

Digitare la password (da 4 a 32 cifre) e toccare **OK**. Verranno selezionati solo i file con la stessa password. Se non si desidera immettere una password, passare al punto successivo.



5

Se non si desidera stampare il numero di copie specificato al momento del salvataggio dei dati, toccare la casella di controllo [Applica il Numero Memorizzato nell'Impostazione di Ogni Lavoro] per impostarla su .

Se si desidera stampare il numero di copie al momento del salvataggio dei dati, passare al punto 7.

6

Utilizzare   per specificare il numero di copie.

Se necessario, toccare direttamente il tasto del display con valori numerici e modificare il valore utilizzando i tasti numerici.

7

Per eliminare automaticamente il file dopo la stampa, toccare il tasto [Elimina].

8

Toccare il tasto [Avvio] per avviare la stampa.

Se non sono presenti file che soddisfino le condizioni di ricerca, verrà nuovamente visualizzata la schermata con l'elenco dei file.



Se si tocca [Elimina i dati] sul pannello operativo, verranno eliminati tutti i file che soddisfano le condizioni di ricerca correnti.



TRASMISSIONE DI FILE

Poiché le impostazioni utilizzate al momento del salvataggio tramite archiviazione documenti vengono memorizzate, il file può essere trasmesso utilizzando tali impostazioni. Se necessario, è possibile modificare le impostazioni di trasmissione per modificare il file recuperato.

Una volta selezionato il file desiderato, procedere come descritto di seguito.

[SELEZIONE DI UN FILE DA RECUPERARE \(pagina 7-26\)](#)



- Un file salvato in bianco e nero o in scala di grigi non può essere trasmesso a colori.
- Non è possibile trasmettere un lavoro di stampa memorizzato. (Tuttavia, se il lavoro è stato archiviato nel driver della stampante, può essere trasmesso impostando "Rip Style" su [RGB]. È possibile accedere a queste impostazioni selezionando il pulsante [Other Settings] nella scheda [Detailed Settings].)



- Questi metodi di trasmissione richiedono l'installazione delle opzioni corrispondenti.
- Se nel file salvato è stata inclusa una delle modalità alternative seguenti, il file non può essere trasmesso. "Stamp", "Ripetizione foto", "Multi-Pagine Ingrandimento" per la copia.
- Se nel file salvato è stata inclusa una delle modalità alternative seguenti, il file può essere trasmesso ma non è possibile eseguire le altre funzioni. "Spost.Margine", "Inseriti Lucidi", "Copia Libretto", "Copia Stampa", "Stamp", tutti gli elementi del menu "Regolaz.colore", "Centrata"
- A seconda del rapporto di ingrandimento o riduzione utilizzato durante la memorizzazione di un file, potrebbe risultare impossibile inviare il file memorizzato utilizzando una particolare impostazione di risoluzione. In tale caso, provare a modificare la risoluzione.
Quando si invia un file memorizzato tramite la funzione Internet-Fax, tuttavia, la trasmissione potrebbe risultare impossibile anche dopo la modifica della risoluzione.
- I file salvati in modalità diverse da Internet Fax non possono essere inviati a indirizzi Internet Fax.
- Quando il lavoro originale non è un lavoro di stampa, un lavoro di ricezione fax o un lavoro di ricezione fax via internet e il formato di reinvio è il PDF, questa funzione corregge automaticamente la distorsione ed effettua l'invio se l'originale è digitalizzato storto. Poiché questa funzione è uguale a quella dello scanner, vedere "[REGOLAZIONE AUTOMATICA DEI DATI DIGITALIZZATI STORTI \(REGOLAZIONE INCLINAZIONE\) \(pagina 6-150\)](#)".

1

Toccare [Invia] sul pannello operativo.

2

Selezionare le impostazioni per l'invio.

3

Toccare il tasto [Avvio].



SPOSTAMENTO DI FILE

Consente di modificare il percorso di memorizzazione del file. Il file viene spostato in un'altra cartella.



Non è possibile spostare un file con proprietà "Proteggi". Per spostare un file protetto, cambiare la proprietà in "Condivisione" o "Confidenziale".

Una volta selezionato il file desiderato, procedere come descritto di seguito.

[SELEZIONE DI UN FILE DA RECUPERARE \(pagina 7-26\)](#)

1

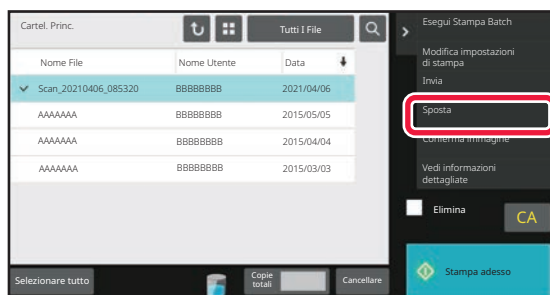

Toccare [Sposta] sul pannello operativo.

2

Toccare il tasto [Sposta in].



- Non è possibile spostare file nella cartella Selezione Rapida File.
- Per modificare il nome del file, toccare il tasto [Nome File].

3

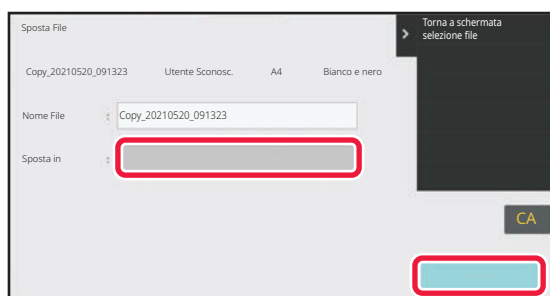

Toccare il tasto della cartella in cui si desidera spostare il file.

Se viene toccata la cartella con una password, verrà visualizzata una schermata per l'immissione della password. Digitare la password (da 5 a 8 cifre) con i tasti numerici, quindi toccare il tasto **OK**.



Se si spostano più file, non è possibile cambiarne i nomi.

4

Toccare il tasto [Sposta].



ELIMINAZIONE DI FILE

È possibile eliminare i file memorizzati che non servono più.



Non è possibile eliminare un file con proprietà "Proteggi". Per eliminare un file protetto, cambiare la proprietà in "Condivisione" o "Confidenziale".

Una volta selezionato il file desiderato, procedere come descritto di seguito.

[SELEZIONE DI UN FILE DA RECUPERARE \(pagina 7-26\)](#)

1

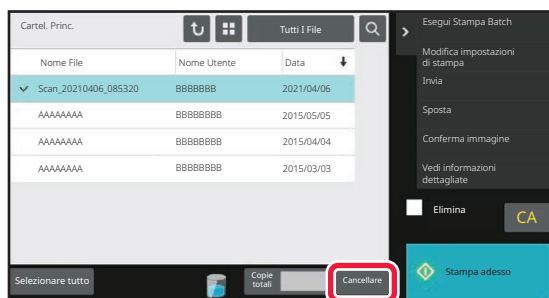

Toccare il tasto [Cancella].

2

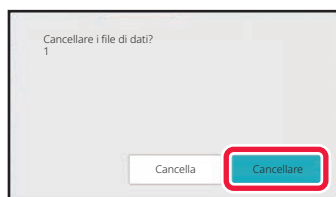

Controllare il file, quindi toccare il tasto [Cancellare].



CANCELLAZIONE AUTOMATICA DEI FILE

È possibile eliminare automaticamente i dati di archiviazione dei documenti contenuti nelle cartelle specificate, indicando le cartelle e la frequenza. L'eliminazione periodica dei file memorizzati nella macchina consente di evitare la divulgazione di informazioni sensibili e di liberare spazio nell'unità locale.

Cancellazione automatica impostaz. file

Di seguito sono descritte le impostazioni dell'archiviazione dei documenti. Toccare il tasto [Impostazioni Archiviazione Documento] per configurare le impostazioni.

È possibile configurare le impostazioni di ora e cartella per eliminare automaticamente i file da cartelle specifiche (memorizzate dalla funzione di archiviazione documenti) a un'ora specifica. È possibile memorizzare fino a 3 impostazioni per l'eliminazione automatica.

La procedura per l'utilizzo della funzione è descritta di seguito:

- (1) Selezionare [Impostazione 1], [Impostazione 2] o [Impostazione 3].
- (2) Impostare l'ora e la data per l'eliminazione automatica.
- (3) Selezionare la cartella desiderata.
- (4) Specificare se è necessario eliminare i file non protetti e quelli riservati.
- (5) Abilitare le impostazioni memorizzate.

Elemento	Impostazioni
Programmare	Selezionare il ciclo dell'eliminazione automatica. Selezionare [Elimina per ordine] o [Elimina secondo tempi specificati dopo che sono trascorsi i giorni specificati]. Elimina secondo pianificazione Selezionare un ciclo di eliminazione automatica. <ul style="list-style-type: none">• Ogni giorno: eliminazione automatica giornaliera a un'ora specificata.• Ogni settimana: eliminazione automatica in un giorno specifico della settimana a un'ora specificata.• Ogni mese: eliminazione automatica in un giorno specifico del mese a un'ora specificata. Elimina all'ora specificata dopo che sono trascorsi i giorni specificati Elimina automaticamente il file all'ora specificata dopo che è trascorso il numero di giorni specificato da quello di salvataggio del file. <ul style="list-style-type: none">• Giorni: Impostare l'ora e la data trascorse.• Ora di eliminazione: Elimina automaticamente il file all'ora prestabilita.
Cartelle	Per selezionare separatamente la cartella, scegliere [Selez.cartella], quindi selezionare la cartella desiderata. Per selezionare tutte le cartelle, inclusa quella creata attualmente, selezionare [Tutte le cartelle (comprese le cartelle registrate in seguito)].
Cancellare file protetti	Abilitare questa impostazione per includere i file protetti tra quelli da eliminare.
Cancellare file riservati	Abilitare questa impostazione per includere i file riservati tra quelli da eliminare.

Eliminare

Quando viene eseguita questa operazione su una cartella selezionata, tutti i file presenti nella cartella verranno eliminati immediatamente a prescindere dalla data e dall'ora impostate.

Esecuzione cancellazione automatica durante spegnimento automatico.

(Se non si seleziona questa opzione, i file vengono eliminati al riavvio della macchina in seguito allo spegnimento automatico).

Eseguire l'eliminazione automatica anche se è abilitata l'opzione Spegnimento Automatico. Quando la casella di controllo è deselezionata (), i file vengono eliminati al riavvio della macchina in seguito allo spegnimento automatico.



CONTROLLO DELLE IMMAGINI DEI FILE

IMMAGINI DEI FILE

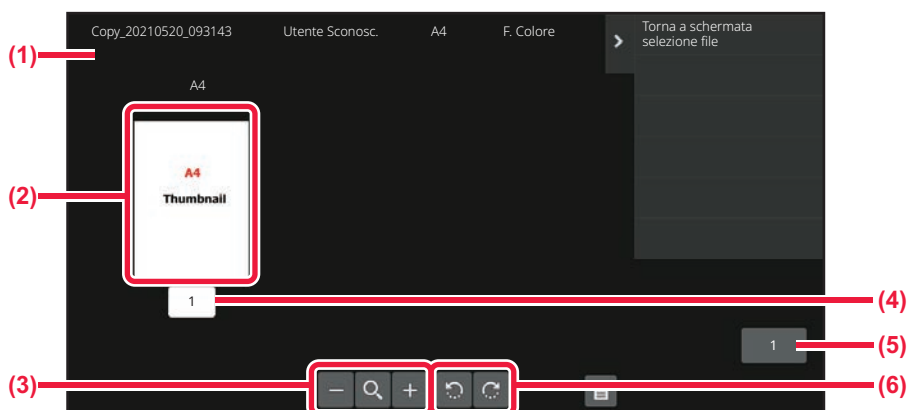

- (1) Visualizza le informazioni sui file.
- (2) Visualizza le immagini di anteprima dei file.
- (3) Ingrandisce o riduce la schermata di anteprima.
- (4) Visualizza il numero di pagina.
- (5) Visualizza il numero totale di pagine.
- (6) Ruota la schermata di anteprima con incrementi di 90 gradi.



- A seconda delle dimensioni, nella schermata di verifica delle immagini sul pannello a sfioramento parte dell'immagine potrebbe essere tagliata.
- Un'immagine di anteprima è un'immagine visualizzata sul pannello a sfioramento. È diversa dal risultato di stampa effettivo.
- La schermata di controllo immagini non viene visualizzata quando sono selezionati più file.

Una volta selezionato il file desiderato, procedere come descritto di seguito.

[SELEZIONE DI UN FILE DA RECUPERARE \(pagina 7-26\)](#)

1

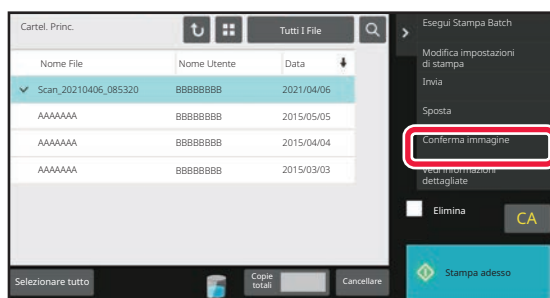

Toccare [Conferma immagine] sul pannello operativo.

2

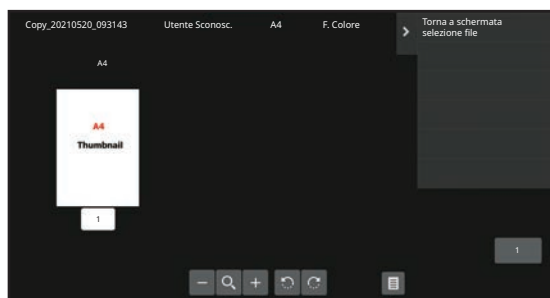

Controllare l'immagine del file.



UNIONE DI FILE

È possibile combinare più file salvati tramite la funzione di archiviazione documenti.



- Se è selezionato un solo file, il tasto [Unisci file] non viene visualizzato.
- Il nome del file viene ottenuto combinando il "nome del primo file", il "carattere tilde (~)" e "N° di serie". Se necessario, in seguito sarà possibile modificare il nome del file.
- I file vengono uniti nell'ordine selezionato.

Una volta selezionati due file desiderati, procedere come descritto di seguito.

[SELEZIONE DI UN FILE DA RECUPERARE \(pagina 7-26\)](#)

1

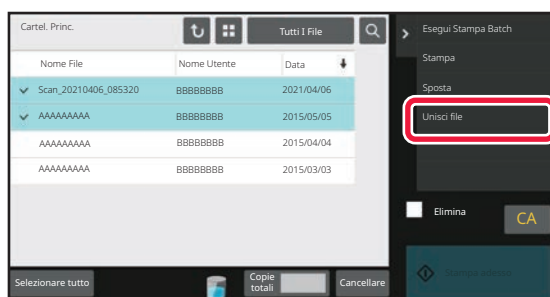

Toccare [Unisci file] sul pannello operativo.

2

Aggiungere le informazioni sui file.

Per selezionare il nome utente, il nome file, la cartella e l'impostazione della proprietà, vedere "[Informazioni sul file \(pagina 7-13\)](#)".

Per eliminare il file originale, selezionare la casella di controllo [Cancella file originale].

3

Toccare il tasto [Esegui].

Viene avviata l'unione dei file; al termine dell'operazione viene visualizzato il messaggio "Unione completata".



Per annullare l'operazione

Toccare il tasto [CA]. Se dopo l'unione dei file si elimina il file originale, l'operazione non può essere annullata.



RECUPERO E UTILIZZO DI UN FILE DALLA SCHERMATA DI STATO DEI LAVORI

I file memorizzati mediante le funzioni File e File Rapido vengono visualizzati come tasti nella schermata di completamento dei lavori.

Questi tasti sono molto comodi quando è necessario stampare rapidamente i dati salvati di un lavoro di copia o inviare velocemente un file salvato a un'altra destinazione.

1 Toccare il display di stato dei lavori.

2

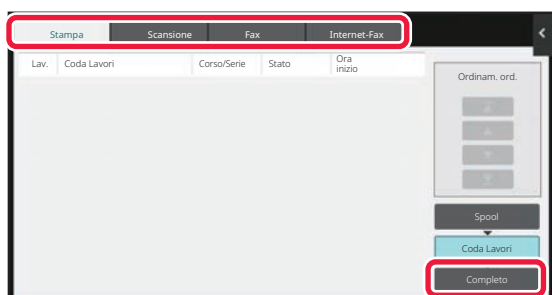

Toccare la scheda contenente un file da recuperare, quindi toccare il tasto [Completo].

3

Toccare il tasto del file desiderato nel lavoro completato.

È possibile selezionare un file che è stato elaborato con File Rapido o con File per un lavoro nell'operazione di recupero.

4

Toccare [Invia] o [Modifica impostazioni di stampa] sul pannello operativo.

[TRASMISSIONE DI FILE \(pagina 7-31\)](#)

[STAMPA DI FILE \(pagina 7-27\)](#)



Per visualizzare informazioni dettagliate su un file, selezionare il file e toccare [Controlla dettagli del processo selezionato] sul pannello operativo.



RICERCA E RECUPERO DI FILE

Quando sono presenti numerosi file memorizzati, l'individuazione di un file potrebbe richiedere molto tempo. Per trovarlo rapidamente, è possibile utilizzare la funzione di ricerca della modalità di archiviazione documenti.

La ricerca può essere eseguita anche se si conosce solo una parte del nome del file o del nome della cartella. Se necessario, è inoltre possibile specificare una cartella come ambito della ricerca.

Esempio: si conosce solo una parte del nome di un file, "Conferenza"

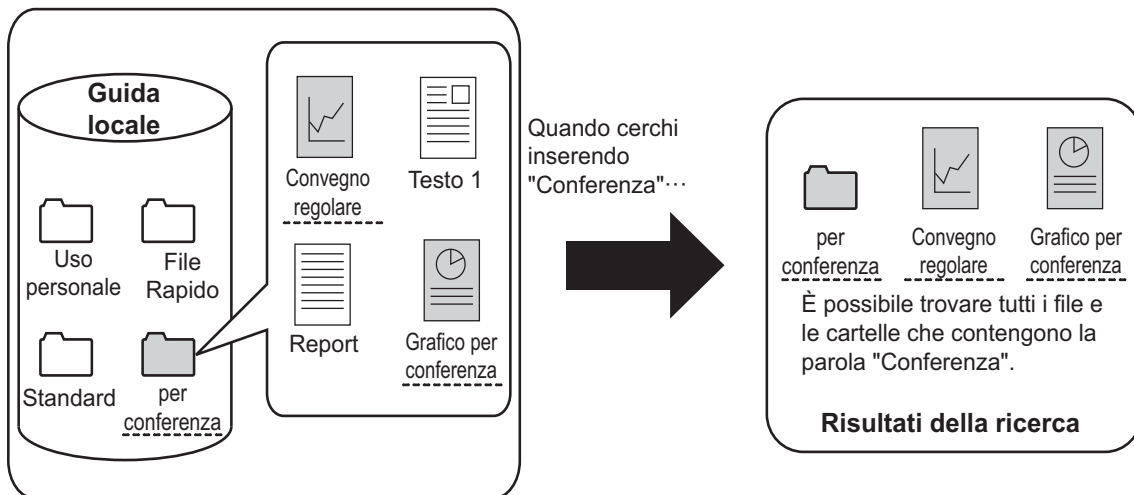

1

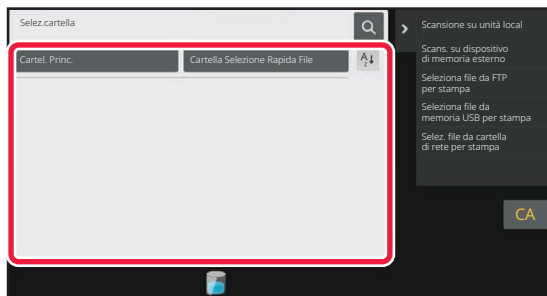

Per cercare in una cartella specifica, toccare il tasto corrispondente.



Se viene toccata la cartella con una password, verrà visualizzata una schermata per l'immissione della password. Immettere la password (da 4 a 8 cifre) utilizzando i tasti numerici.

2

Toccare .



3

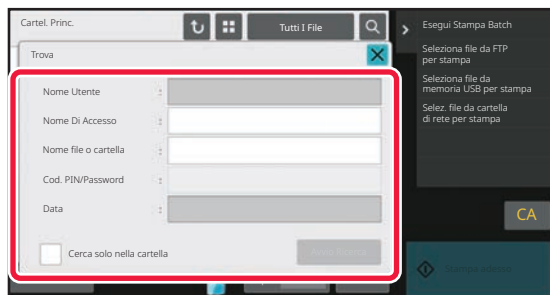

Selezionare le condizioni di ricerca.

Toccare ogni casella di testo e impostare la condizione di ricerca.

Per cercare nella cartella corrente, impostare la casella di controllo [Cerca solo nella cartella] su .

[Nome Utente]

Ricerca usando il nome utente.

Selezionare un utente nella schermata per la selezione degli utenti visualizzata, quindi toccare **OK**.

[Nome Di Accesso]

Ricerca usando il nome di accesso.

Immettere il nome di accesso usando la tastiera virtuale visualizzata, quindi toccare il tasto [OK].

[Nome file o cartella]

Ricerca usando il nome di file o di cartella.

Immettere il nome del file o della cartella usando la tastiera virtuale visualizzata, quindi toccare il tasto [OK].

[Cod. PIN/Password]

Ricerca di file per i quali è impostata una password.

Immettere la password usando la tastiera virtuale visualizzata, quindi toccare il tasto [OK].

[Data]

Ricerca usando la data di creazione del file.

Se si è selezionato [Oggi] oppure [Imposta data], impostare l'ora e la data.

4

Toccare il tasto [Avvio Ricerca].

Verrà visualizzato un elenco di file corrispondenti ai criteri di ricerca. Selezionare il file desiderato dall'elenco. Verrà visualizzata la schermata delle impostazioni dei lavori.

Per tornare alla schermata iniziale della modalità di archiviazione dei documenti, toccare il tasto [CA].

Per tornare alla schermata di ricerca dei file, toccare il tasto [Cerca Ancora].



- Se si esegue la ricerca utilizzando [Nome file o cartella], nell'elenco verranno incluse anche le cartelle personalizzate che soddisfano i caratteri di ricerca. Quando si tocca il tasto di una cartella, viene visualizzato l'elenco dei file contenuti. Toccare il file desiderato nell'elenco.
- La funzione di ricerca file può essere utilizzata anche in modalità di impostazione (versione Web). Fare clic su [Operazioni sui documenti] in "Impostazioni (versione Web)" → [Archiv. Documenti] → [Ricerca].



STAMPA DI UN FILE ESTERNO

I file memorizzati sul server FTP, su un dispositivo di archiviazione esterno o in una cartella di rete di un PC possono essere stampati. È inoltre possibile modificare il file prima della stampa cambiando le impostazioni di stampa.

Nel pannello operativo, toccare [Seleziona file da FTP per stampa], [Seleziona file da memoria USB per stampa] o [Selez. file da cartella di rete per stampa].

Per ulteriori informazioni, vedere "[STAMPA SENZA IL DRIVER DI STAMPA \(pagina 4-94\)](#)".

OPERAZIONE NELLA PAGINA WEB

Operazioni sui documenti

Le operazioni di archiviazione dei documenti sono eseguibili dalla pagina web utilizzando "Impostazioni (web)" - [Operazioni sui documenti] → [Archiv. Documenti].

Cartel. Princ.

È possibile visualizzare i file presenti nella Cartella Principale. Se si seleziona [Stampa], [Invia], [Sposta] o [Cancella] è possibile modificare un file specifico. Se il file da modificare è protetto da password, inserirla in "Cod. PIN/Password del File".

Elemento	Descrizione
Stile display	I file salvati possono essere visualizzati in formato elenco o miniatura.
Classificazione lavoro	I file salvati visualizzati possono essere filtrati per lavoro.
Visualizza voci	Impostare il numero di file visualizzati.

Cartella Selezione Rapida File

È possibile selezionare i file in Cartella Selezione Rapida File. Se si seleziona [Stampa], [Invia], [Sposta] o [Cancella] è possibile modificare un file specifico.

Elemento	Descrizione
Stile display	I file salvati possono essere visualizzati in formato elenco o miniatura.
Classificazione lavoro	I file salvati visualizzati possono essere filtrati per lavoro.
Visualizza voci	Impostare il numero di file visualizzati.

Cartella Personalizzata

È possibile visualizzare i file presenti nella Cartella Personalizzata. Se si seleziona [Stampa], [Invia], [Sposta] o [Cancella] è possibile modificare un file specifico. Se il file da modificare è protetto da password, inserirla in "Cod. PIN/Password del File".

Elemento	Descrizione
Indice	I nomi visualizzati nella Cartella Personalizzata possono essere filtrati per indice.
Visualizza voci	Impostare il numero di file visualizzati.

Ricerca

Utilizzare queste impostazioni per immettere le condizioni di ricerca. Se si seleziona [Stampa], [Invia], [Sposta] o [Cancella] è possibile modificare un file specifico. Se il file da modificare è protetto da password, inserirla in "Cod. PIN/Password del File".

Elemento	Descrizione
Nome Utente	Immettere il nome utente. (Fino a 32 caratteri)
Selezione da Elenco utenti	Fare clic sul tasto [Impostazione] e cercare gli utenti nell'elenco.



Elemento	Descrizione
Nome Accesso	Impostare il numero di file visualizzati.
Ricerca artella	Impostare la cartella.
Nome File	Immettere un nome per il file. (Fino a 30 caratteri)
Cod. PIN/Password del File	Immettere la password impostata per il file (da 4 a 32 cifre).
Data memorizzata	Impostare la data e l'ora in cui è stato salvato il file.

Risultati della ricerca

Utilizzare queste impostazioni per immettere le condizioni di ricerca. Se si seleziona [Stampa], [Invia], [Sposta] o [Cancella] è possibile modificare un file specifico. Se il file da modificare è protetto da password, inserirla in "Cod. PIN/Password del File".

Elemento	Descrizione
Stile display	I file trovati possono essere visualizzati in formato elenco o miniatura.
Classificazione lavoro	I file trovati possono essere filtrati per lavoro.
Visualizza voci	Impostare il numero di file visualizzati.

Stampa file in lotti

È possibile stampare più file contemporaneamente tramite la stampa in serie. Cercare i file con le condizioni di ricerca, quindi selezionare più file tra i risultati della ricerca visualizzati.

Per utilizzare il numero di copie impostato quando ciascun file è stato salvato da Archiviazione Documenti, selezionare "Usare il numero di copie memorizzato in ogni file". Per impostare un numero di copie diverso, immettere il numero desiderato in "Immettere il Numero". Fare clic su [Stampa] per stampare il file. Per eliminare il file dopo la stampa, selezionare la casella di controllo "Print and Delete the Data".

Elemento	Descrizione
Condizione di ricerca	
Nome Utente	Immettere il nome utente. (Fino a 32 caratteri)
Selezione da Elenco utenti	Fare clic sul tasto [Impostazione] e cercare gli utenti nell'elenco.
Ricerca artella	Impostare la cartella.
Nome File	Immettere un nome per il file. (Fino a 30 caratteri)
Cod. PIN/Password del File	Immettere la password impostata per il file. (Da 4 a 32 cifre)
Risultati della ricerca	
Classificazione lavoro	I file trovati possono essere filtrati per lavoro.
Codice fatturazione	
Codice principale	Selezionare questa casella di controllo, quindi immettere il codice principale. (massimo 32 caratteri)
Codice secondario	Selezionare questa casella di controllo, quindi immettere il codice secondario. (massimo 32 caratteri)



FINITURA MANUALE

FINITURA MANUALE

FINITURA MANUALE	8-2
SELEZIONE DELLA MODALITÀ DI FINITURA MANUALE ..	8-2
SCHERMATA INIZIALE DELLA MODALITÀ DI FINITURA MANUALE	8-3

TIPI DI CARTA

CONTROLLO DEL TIPO E DEL FORMATO DI CARTA ..	8-4
ORIENTAMENTO DEL CARICAMENTO DELLA CARTA ..	8-5
PINZATURA	8-5
PUNCH	8-6
PIEGATURA	8-6

OPERAZIONI DI FINITURA MANUALE

UTILIZZO DELLA FINITURA MANUALE	8-8
FUNZIONE DI PINZATURA	8-10
FUNZIONE COPIE/PAGINE	8-11
IMPOSTAZIONI DI TAGLIO	8-13
FUNZIONE DI FORATURA	8-14
FUNZIONE DI PIEGATURA DELLA CARTA	8-15
PIEGA MULTISTRATO (QUANDO È SELEZIONATO PIEGA A SELLA)	8-17
PER CAMBIARE IL VASSOIO DELLA CARTA	8-18
PER CAMBIARE IL VASSOIO DI USCITA	8-19



FINITURA MANUALE

FINITURA MANUALE

In modalità di finitura manuale è possibile impostare la finitura delle pagine copiate o stampate.

È possibile selezionare la modalità di finitura manuale se è installato l'inseritore. Se è installato un finitore (fascicolatore grande), un finitore con pinzatura a sella (fascicolatore grande), un modulo di foratura o un'unità di piegatura, è possibile eseguire operazioni di finitura come pinzatura, foratura o piegatura.

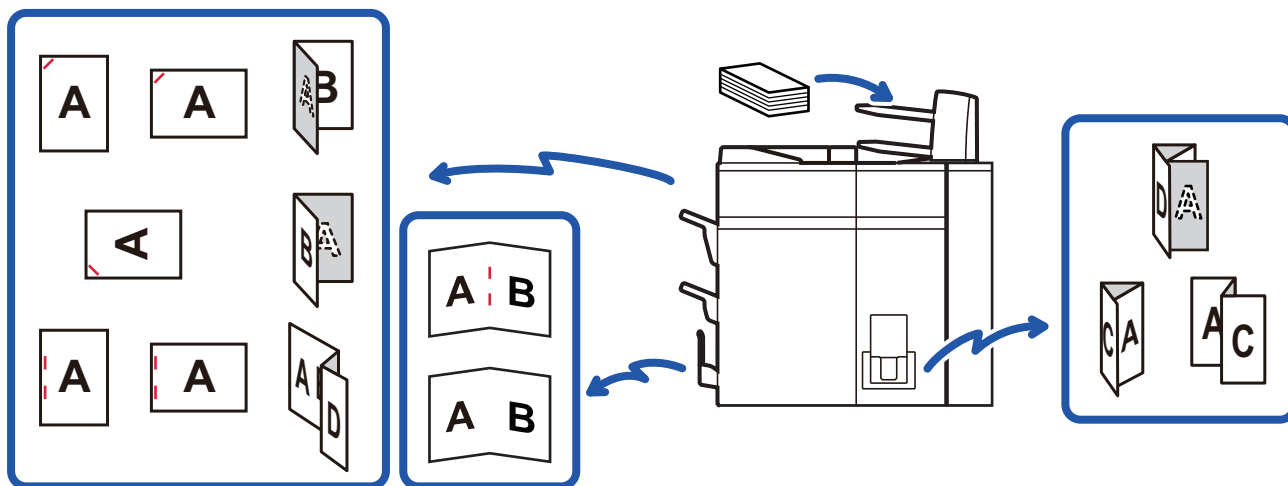

Non è possibile utilizzare la finitura manuale se il relativo utilizzo o l'uso dell'inseritore non sono consentiti in "Impostazioni".



Per specificare se consentire o meno l'uso della finitura manuale o dell'inseritore:

In "Impostazioni (amministratore)", selezionare [Impostazioni di sistema] → [Impostazioni comuni] → [Impostazioni Pannello Operativo] → [Disattiva Finitura Manuale] per impostare l'uso della finitura manuale. Selezionare [Impostazioni di sistema] → [Impostazioni comuni] → [Controllo Periferica] → [Disattivare inseritore] per impostare l'uso dell'inseritore.

SELEZIONE DELLA MODALITÀ DI FINITURA MANUALE

Cambiare la modalità di finitura manuale in modalità semplice o modalità normale come spiegato in "[SCHERMATA INIZIALE \(pagina 2-8\)](#)".



SCHEMATA INIZIALE DELLA MODALITÀ DI FINITURA MANUALE

Mostra la carta selezionata e i vassoi di uscita.

Seleziona un vassoio di uscita della carta dopo la finitura.

Pinza ciascun set di copie in uscita. Seleziona una posizione di pinzatura.

Esegue la pinzatura al centro dell'opuscolo e piega l'opuscolo al centro. Taglia le parti in eccesso dell'opuscolo piegato al centro.

Esegue i fori sulla carta.

Esegue la piegatura della carta. Seleziona il tipo di piegatura.

Seleziona un vassoio della carta per la finitura. Toccare il tasto [Tipo e dimens.] per impostare il tipo e il formato della carta.

Imposta il numero di copie in uscita e il numero di fogli per set.

Ripristina tutte le impostazioni.

Avvia la finitura.

The interface shows a top section for paper tray selection (Vassoio Uscita, Inseritore) and a bottom section for finishing options (Pinzatura, Foratura, Piegatura, Copie/pagine, CA, Imposta la funzione di uscita).



Il display varierà a seconda dei dispositivi installati.



TIPI DI CARTA

CONTROLLO DEL TIPO E DEL FORMATO DI CARTA

È possibile controllare il tipo e il formato della carta caricata nell'inseritore sul display a destra del tasto [Vassoio Sup.] o [Vassoio Inf.].

Il formato viene rilevato automaticamente quando la carta viene caricata. Per impostare il tipo e il formato della carta, toccare il tasto [Tipo e dimens.]. È possibile specificare tipi e formati di carta sia per il vassoio superiore che per quello inferiore.

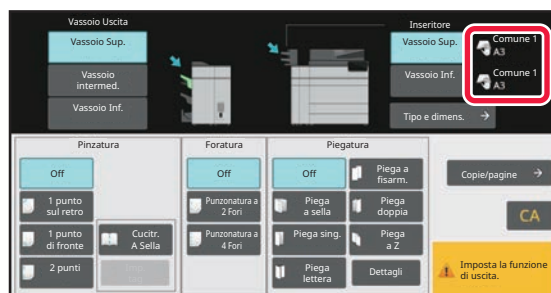

- Se la carta caricata è diversa dal tipo indicato a destra del tasto, toccare il tasto [Tipo e dimens.] o cambiare le impostazioni in "Impostazioni".
- Non è possibile utilizzare supporti speciali quali lucidi e carta a rubrica.



Per modificare le impostazioni della carta caricata nell'inseritore:

Toccare il tasto [Tipo e dimens.] o in "Impostazioni", quindi selezionare [Impostazioni di sistema] → [Impostazioni comuni] → [Impost. carta] → [Impostazioni vassoio carta] → [Inseritore(Sup.)] o [Inseritore(Inf.)].











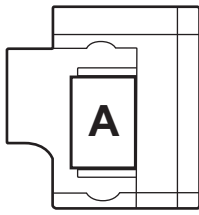

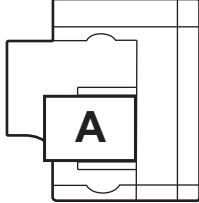
Se il formato della carta non viene rilevato correttamente o viene caricato un formato di carta non standard, specificare questa impostazione.

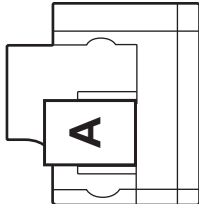

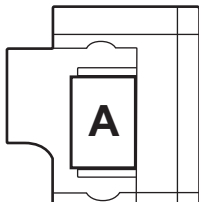

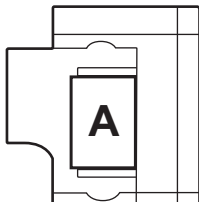
ORIENTAMENTO DEL CARICAMENTO DELLA CARTA

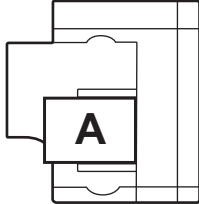
Quando si utilizza la funzione di pinzatura, foratura o piegatura della carta, l'originale deve essere posizionato come visualizzato di seguito per pinzare o forare il foglio nel punto desiderato.

PINZATURA

Tasto pannello a sfioramento	Orientamento	Risultato
 1 punto sul retro		
		
 1 punto di fronte		
		
 2 punti		
		

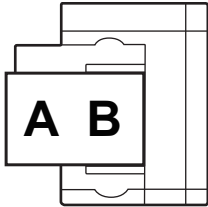





Tasto pannello a sfioramento	Orientamento	Risultato
 <p>Cucitr. A Sella</p>		

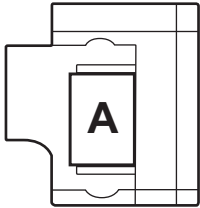

- Per utilizzare la funzione di pinzatura, è necessario montare un finitore (fascicolatore grande) o un finitore con pinzatura a sella (fascicolatore grande).
- Per utilizzare la funzione di pinzatura a sella, è necessario montare un finitore con pinzatura a sella (fascicolatore grande).

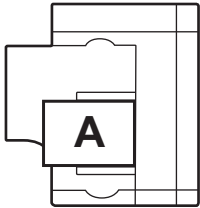

PUNCH

Tasto pannello a sfioramento	Orientamento	Risultato
 <p>Punzonatura a 2 Fori</p>		
		





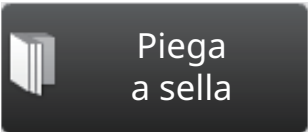
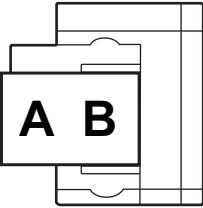





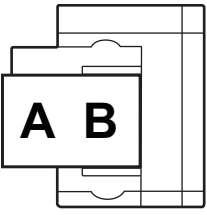

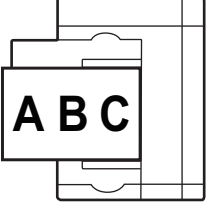
Per forare i fogli è necessario un modulo di foratura.

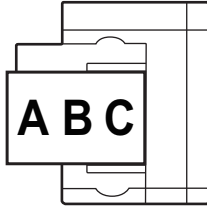
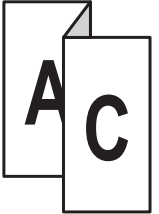
PIEGATURA

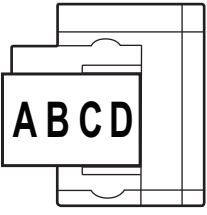
Tasto pannello a sfioramento	Orientamento	Risultato
 <p>Piega a sella</p>		

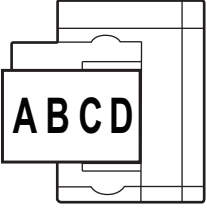

Tasto pannello a sfioramento	Orientamento	Risultato
 Piega sing.		
 Piega lettera		
 Piega a fisarm.		
 Piega doppia		
 Piega a Z		



- È necessario installare un'unità di piegatura per utilizzare funzioni di piegatura della carta diverse dalle pieghe a sella.
- Per utilizzare la funzione di piegatura a sella, è necessario montare un finitore con pinzatura a sella (fascicolatore grande).



OPERAZIONI DI FINITURA MANUALE

UTILIZZO DELLA FINITURA MANUALE

Passare dalla schermata iniziale o da ogni modalità alla modalità di finitura manuale ed eseguire la procedura seguente. [SELEZIONE DELLA MODALITÀ DI FINITURA MANUALE \(pagina 8-2\)](#)

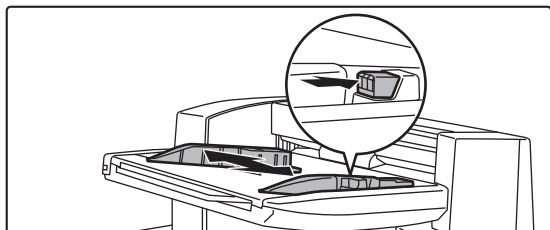
1

Regolare le guide in base al formato della carta.

Afferrare la leva di bloccaggio della guida per regolare la guida.

Dopo avere completato la regolazione, rilasciare la leva di bloccaggio.

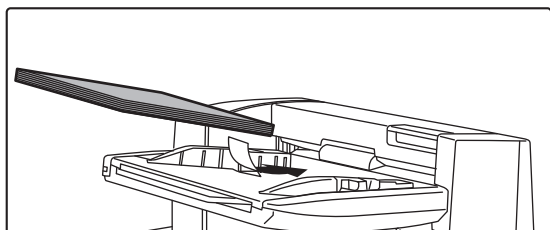

Quando si carica carta di formato superiore ad A4R o 8-1/2" x 11"R, estendere completamente il vassoio di bypass. Se non viene estratto completamente, il formato della carta caricata non verrà rilevato correttamente.

2

Caricare la carta nel vassoio superiore o inferiore.

L'orientamento della carta varia a seconda della funzione di finitura manuale.

[CONTROLLO DEL TIPO E DEL FORMATO DI CARTA \(pagina 8-4\)](#)

[ORIENTAMENTO DEL CARICAMENTO DELLA CARTA \(pagina 8-5\)](#)

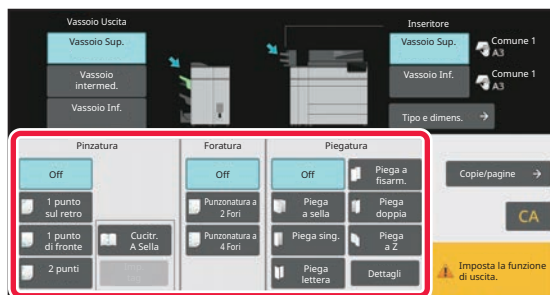

- Sia nel vassoio superiore che in quello inferiore è possibile caricare fino a 200 fogli.
- Inserire completamente la carta lungo le guide del vassoio.
- Se la larghezza della guida non è regolata correttamente in modo che corrisponda alla larghezza della carta, la carta potrebbe incastrarsi, torcersi o arrotolarsi. Regolare le guide della carta in base alla larghezza della carta.

3

Selezionare il metodo di finitura appropriato.

[FUNZIONE DI PINZATURA \(pagina 8-10\)](#)

[FUNZIONE DI FORATURA \(pagina 8-14\)](#)

[FUNZIONE DI PIEGATURA DELLA CARTA \(pagina 8-15\)](#)



4

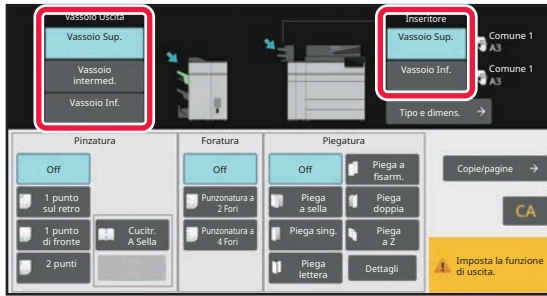

Cambiare il vassoio della carta o il vassoio di uscita, se necessario.

[PER CAMBIARE IL VASSOIO DELLA CARTA \(pagina 8-18\)](#)

[PER CAMBIARE IL VASSOIO DI USCITA \(pagina 8-19\)](#)

5

Toccare il tasto [Avvio] per iniziare la finitura manuale.



Per interrompere la finitura manuale:

Toccare il tasto [Stop].



FUNZIONE DI PINZATURA

Quando è installato un finitore (fascicolatore grande), è possibile pinzare in un fascicolo i fogli caricati. (Funzione di pinzatura)

Quando è installato un finitore con pinzatura a sella (fascicolatore grande), è possibile pinzare i fogli in due punti della linea centrale e piegarli prima dell'espulsione. (Funzione di pinzatura a sella)

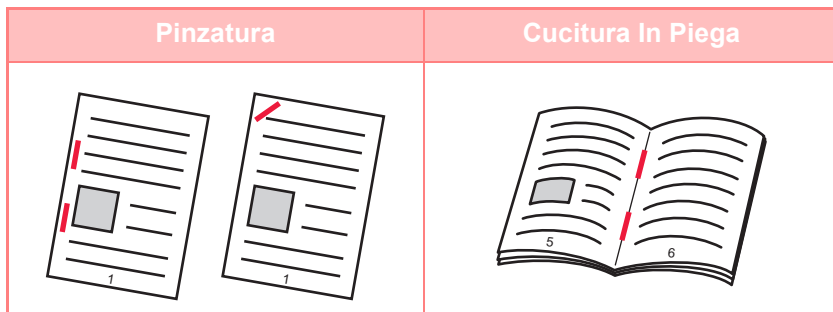

- È possibile utilizzare la funzione di pinzatura a sella per i formati da A4R a A3W (da 8-1/2" × 11"R a 12" × 18").
- La funzione di cucitrice a sella non può essere utilizzata con altre funzioni di finitura manuale.
- Se si carica solo un foglio di carta mentre è attiva la funzione di pinzatura, tale funzione viene temporaneamente disattivata e il foglio non sarà pinzato.

Selezione della funzione di pinzatura

Toccare il tasto di pinzatura desiderato in [Pinzatura].

Il vassoio di uscita viene selezionato automaticamente in base al tasto di pinzatura selezionato.

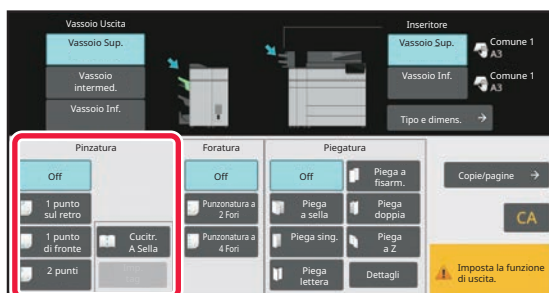

Per annullare la funzione di pinzatura:
Toccare il tasto [Off].



FUNZIONE COPIE/PAGINE

Se si desidera pinzare più set contemporaneamente, utilizzare la funzione Copie/pagine.

Caricare i fogli ordinati e toccare il tasto [Copie/pagine] per immettere il numero di copie e il numero di pagine per set.

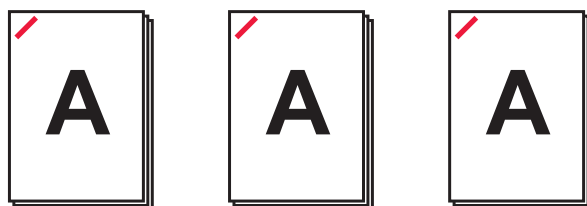
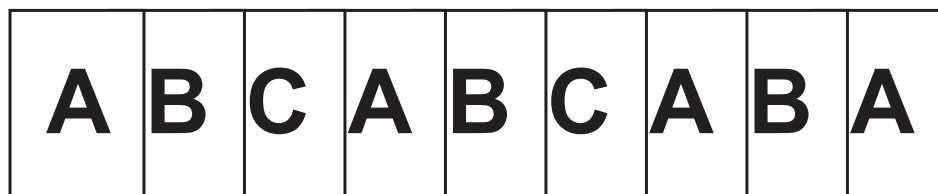

Le impostazioni in Copie/pagine non saranno valide per le funzioni di foratura e piegatura della carta.



Impostazioni del numero di copie (numero di pagine)

1

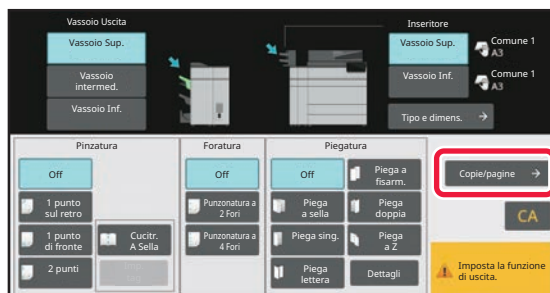

Toccare il tasto [Copie/pagine].

2

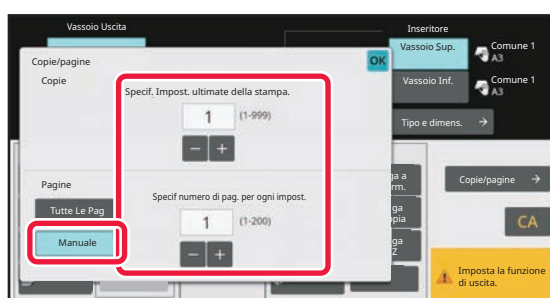

Toccare il tasto [Manuale] e specificare il numero di copie in uscita e il numero di pagine per set.

Toccare il display Numero di copie e il display Numero di pagine per set e immettere i rispettivi valori utilizzando i tasti numerici. In alternativa, toccare il tasto **- +** per immettere i valori.

Al termine della procedura di impostazione, toccare **OK**.



Se si seleziona [Tutte Le Pag] per il numero di copie/numero di pagine, specificare "1" per il numero di set da stampare.



Se si imposta un numero di copie o di pagine superiore a quello che può essere pinzato, viene visualizzato un messaggio e il tasto [Start]

Vedere la sezione "Specifiche" nella "Guida introduttiva" e specificare il numero di copie e pagine che è possibile pinzare.



IMPOSTAZIONI DI TAGLIO

Se è installata un'unità di taglio, è possibile tagliare i bordi di carta in eccesso per una finitura migliore.

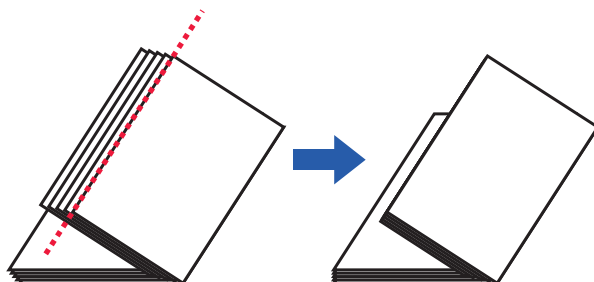

Impostazione taglio (quando è selezionato Cucitrice a sella)

Per selezionare l'impostazione di taglio, deve essere installata un'unità di taglio.

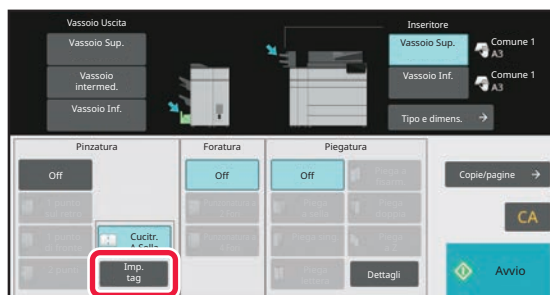
1

Con l'opzione Pinzatura a sella selezionata, toccare il tasto [Imp. tag].

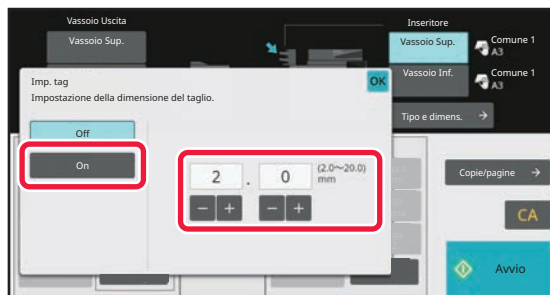
2

Toccare il tasto [On] e specificare la larghezza di taglio.

Toccare il campo del display con valori numerici della larghezza di taglio e immettere l'intervallo consentito utilizzando i tasti numerici. In alternativa, toccare il tasto **- +** per immettere i valori.

Al termine della procedura di impostazione, toccare **OK**.



Per annullare l'impostazione di taglio:
Toccare il tasto [Off].



FUNZIONE DI FORATURA

Se è installato un modulo foratrice, è possibile perforare i fogli.

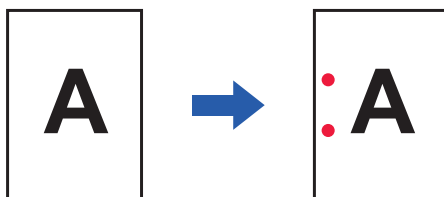

- I formati di carta disponibili per la funzione di foratura sono compresi tra B5R e A3 (tra 8-1/2" × 11"R e 11" × 17").
- Non è possibile utilizzare carta in formato A3W (12" × 18") e supporti speciali, per esempio i lucidi.
- La funzione di foratrice non può essere utilizzata con le funzioni di cucitrice a sella o di piegatura della carta. Può tuttavia essere utilizzata con queste funzioni se il formato di carta utilizzato è A3, B4 o 11" × 17" per la piegatura a Z.

Toccare il tasto [Punzonatura a 2 Fori] in "Foratura".

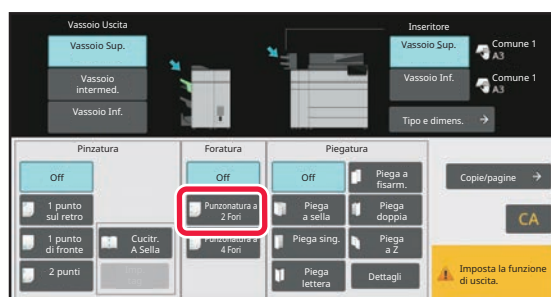

Per annullare la funzione di foratura:
Toccare il tasto [Off].



FUNZIONE DI PIEGATURA DELLA CARTA

Quando è installata un'unità di piegatura carta, è possibile piegare i fogli a Z e a lettera. Se è installato un finitore con pinzatura a sella (fascicolatore grande), è possibile utilizzare le pieghe a sella.

I formati carta che è possibile selezionare variano in base al tipo di piegatura della carta.

Tipi di piegature e formati disponibili

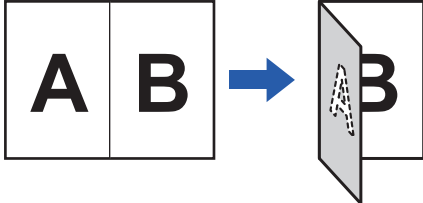
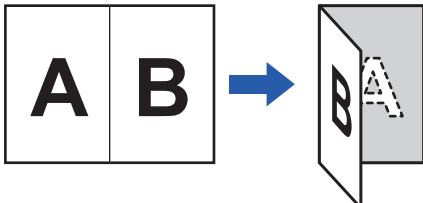
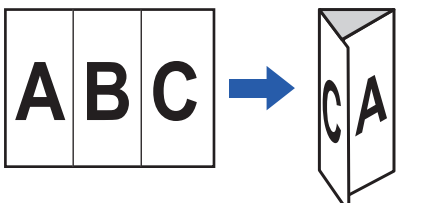
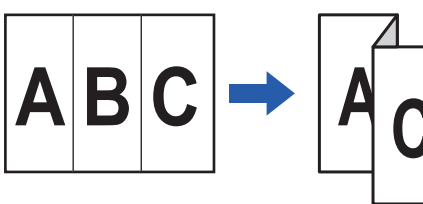
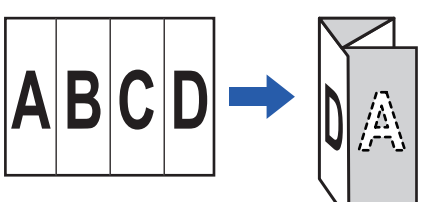
Tipi di piegature	Risultati della piegatura	Formato carta
Piega a sella		A3W, A3, B4, A4R, 12" x 18", 11" x 17", 8-1/2" x 14", 8-1/2" x 13-1/2", 8-1/2" x 13-2/5", 8-1/2" x 13", 8-1/2" x 11"R, 8K
Piega sing.		A4R, 8-1/2" x 11"R
Piega lettera		A4R, 8-1/2" x 11"R
A fisarm.		A4R, 8-1/2" x 11"R
Piega doppia		A4R, 8-1/2" x 11"R

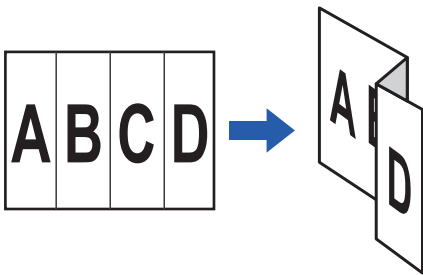

Tipi di piegature	Risultati della piegatura	Formato carta
Piegatura a Z		A3, B4, A4R, 11" x 17", 8-1/2" x 14", 8-1/2" x 11"R



- Non è possibile utilizzare supporti speciali quali lucidi e carta a rubrica.
- La funzione di piegatura della carta non può essere utilizzata insieme alla funzione di pinzatura o foratura. Può tuttavia essere utilizzata con queste funzioni se il formato di carta per la piegatura a Z è A3, B4 o 11" x 17".

Selezione della funzione di piegatura della carta

Toccare il tasto di piegatura desiderato in "Piegatura".

Il vassoio di uscita viene selezionato automaticamente in base al tasto di piegatura selezionato.

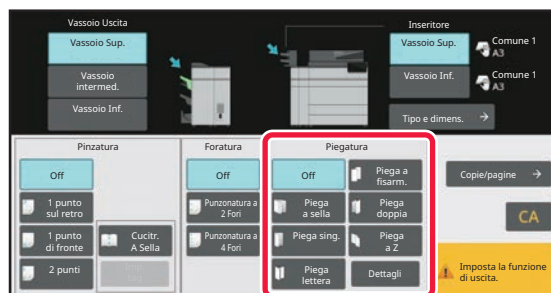

Per annullare la funzione di piegatura della carta:

Toccare il tasto [Off].



PIEGA MULTISTRATO (QUANDO È SELEZIONATO PIEGA A SELLA)

Se è selezionato Piega a sella, è possibile piegare insieme più fogli. Cinque fogli di carta vengono piegati contemporaneamente.

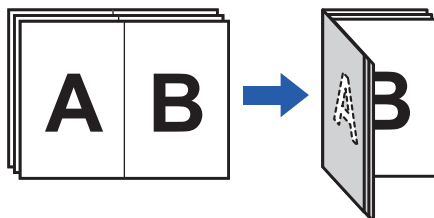

- Quando vengono impostati quattro fogli o meno, vengono piegati contemporaneamente quattro fogli o meno.
- Se vengono impostati cinque o più fogli e ne restano quattro o meno, i fogli rimanenti vengono piegati contemporaneamente.
- Con alcuni tipi di carta il numero di fogli piegati in ogni set viene ridotto. In caso di carta pesante, ad esempio, vengono piegati contemporaneamente tre fogli.

Impostazione della piega multistrato (quando è selezionato Piega a sella)

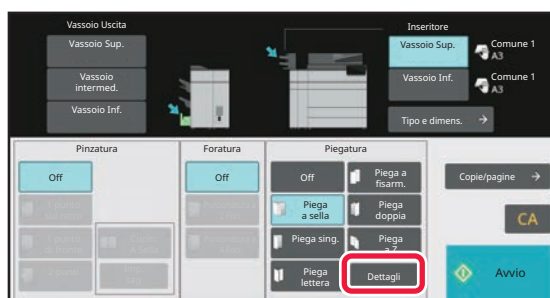
1

Con l'opzione Piega a sella selezionata, toccare il tasto [Dettagli].

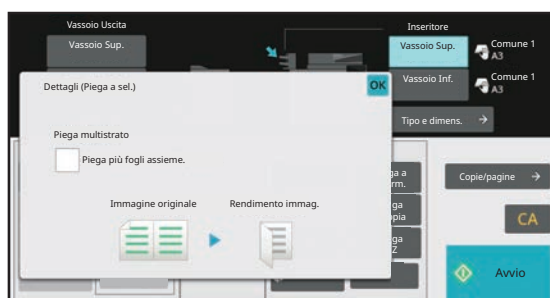
2

Impostare la casella di controllo [Piega più fogli assieme.] su .

Al termine della procedura di impostazione, toccare **OK**.



Per annullare la funzione di piega multistrato:

Impostare la casella di controllo [Piega più fogli assieme.] su .



PER CAMBIARE IL VASSOIO DELLA CARTA

Il vassoio della carta viene rilevato automaticamente quando la carta viene caricata nell'inseritore.

Se è necessario specificare un vassoio della carta, ad esempio quando la carta viene caricata sia nel vassoio superiore che in quello inferiore nell'inseritore, toccare il tasto [Vassoio Sup.] o [Vassoio Inf.] per specificare il vassoio della carta appropriato.

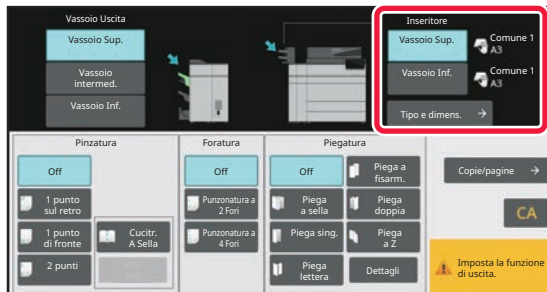



PER CAMBIARE IL VASSOIO DI USCITA

Il vassoio di uscita viene selezionato automaticamente in base alla funzione di uscita impostata. Se è selezionato Piegatura a Z, Piegatura sing. o Foratura, è possibile selezionare il vassoio superiore, intermedio o inferiore come vassoio di uscita.

Toccare il tasto [Vassoio Sup.], [Vassoio intermed.] o [Vassoio Inf.] in "Vassoio Uscita" e selezionare il vassoio di uscita desiderato.

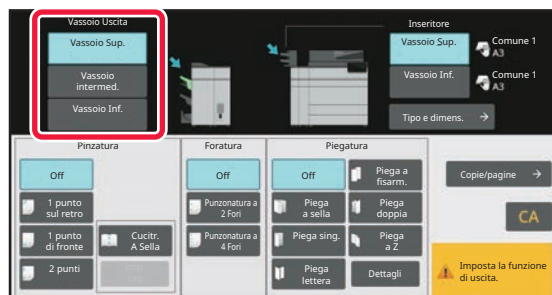

Relazione tra la funzione di uscita e il vassoio di uscita

Un vassoio di uscita viene selezionato automaticamente, come indicato di seguito, in base alla funzione di uscita impostata. A seconda della funzione di uscita inizialmente deselezionata, potrebbe venire deselezionato se si tocca il tasto [Vassoio Sup.], [Vassoio intermed.] o [Vassoio Inf.] per cambiare il vassoio di uscita.

Se ad esempio si tocca il tasto [Vassoio Sup.], [Vassoio intermed.] o [Vassoio Inf.] quando è selezionato "Cucitr. A Sella", l'impostazione di "Cucitr. A Sella" viene annullata.

Funzione di uscita	Inviare a	
Pinzatura	Vassoio Sup. (A) o Vassoio Inf. (C)	
Piegatura a Z/Piegatura sing./Foratura	Vassoio Sup. (A), Vassoio intermed. (B) o Vassoio Inf. (C)	
Cucitura In Piegatura/Piegatura a sella	Vassoio Cucitrice (D)	
Piegatura lettera/A fisarm./Piegatura doppia	Vassoio unità di piegatura (E)	



PRATICITÀ DI UTILIZZO DELLA MACCHINA

UTILIZZO RISPETTOSO DELL'AMBIENTE

ECO	9-2
FUNZIONI ECO DELLA MACCHINA.....	9-2
MODALITÀ DI SPEGNIMENTO AUTOMATICO.....	9-3
MODO DI PRERISCALDAMENTO.....	9-4
MOSTRA SCHERMATA FUNZIONE CONSIGLI ECO ..	9-4
DOPO AVER TERMINATO IL LAVORO, INSERIRE LA MODALITÀ DI SPEGNIMENTO AUTOMATICO.....	9-5
SCANSIONE ECO.....	9-8
IMPOSTAZIONE SCANSIONE ECO.....	9-8
ELENCO MODELLI RISPARMIO ENERGIA.....	9-9
IMPOSTAZIONE PROGRAMMAZIONE ALIMENTAZIONE ON/OFF.....	9-10
IMPOSTAZIONI DI FUNZIONAMENTO DATA SPECIFICA. .	9-11
VISUALIZZAZIONE DELLE IMPOSTAZIONI DI RISPARMIO (MOSTRA SCHERMATA FUNZIONE CONSIGLI ECO).....	9-13
MODO RISPARMIO TONER.....	9-13
SENSORE DI MOVIMENTO.....	9-14

GESTIONE DELL'USO DELLA MACCHINA

AUTENTICAZIONE DELL'UTENTE	9-15
AUTENTICAZIONE PER NUMERO UTENTE.....	9-15
AUTENTICAZIONE TRAMITE NOME DI ACCESSO E PASSWORD.....	9-17
AUTENTICAZIONE RAPIDA.....	9-20
CONTROLLO UTENTE	9-23
ELENCO ORGANIZZAZIONE/GRUPPO.....	9-24
LISTA DEL GRUPPO CON LIMITE DI PAGINE.....	9-25
GRUPPO DI AUTORIZZAZIONE.....	9-26
ELENCO GRUPPO OPERATIVO PREFERITO.....	9-27
FUNZIONE DI COLLEGAMENTO AI SERVIZI DI DOMINIO ACTIVE DIRECTORY.....	9-27
CODICE DI FATTURAZIONE	9-28
CODICE DI FATTURAZIONE.....	9-28
UTILIZZARE COD. FATT.....	9-29
REGISTRAZIONE DI UN NUOVO CODICE DI FATTURAZIONE.....	9-32
MODIFICA O ELIMINAZIONE DEL CODICE DI FATTURAZIONE REGISTRATO.....	9-35

UTILIZZO DI QUESTA MACCHINA IN UN AMBIENTE DI RETE

UTILIZZO DEL WI-FI	9-38
WI-FI.....	9-38
WPS.....	9-39
CONNESSIONE TRAMITE BLUETOOTH	9-39
CONNESSIONE FACILE CON I DISPOSITIVI MOBILI COMPATIBILI NFC (CONN. FACILE)	9-40
CONNESSIONE TRAMITE NFC.....	9-40

CONNESSIONE TRAMITE CODICE QR.....	9-41
AUTENTICAZIONE OAuth 2.0	9-42
OTTENERE UN TOKEN.....	9-42
CANCELLARE UN TOKEN.....	9-44
CONTROLLO DELLO STATO DEL TOKEN.....	9-44
NAS	9-45
STRUTTURA DI CARTELLE.....	9-45
FUNZIONAMENTO REMOTO DELLA MACCHINA	9-47
Sharp OSA	9-49
COMUNICAZIONE APPLICAZIONE.....	9-49
APPLICAZIONE ACCOUNT ESTERNO.....	9-50
SCANSIONE ANTIVIRUS	9-51
TEMPISTICHE DELLA SCANSIONE ANTIVIRUS/DELL'AGGIORNAMENTO DELLE DEFINIZIONI DEI VIRUS E DATI OBIETTIVO.....	9-51
QUANDO VIENE RILEVATO UN VIRUS.....	9-54
AGGIORNAMENTO DEL FILE DI DEFINIZIONE DEI VIRUS.....	9-56

DISEGNO UNIVERSALE NELLA MACCHINA

DISEGNO UNIVERSALE NELLA MACCHINA	9-57
DISEGNO UNIVERSALE RELATIVO AL FUNZIONAMENTO.....	9-57
DISEGNO UNIVERSALE RELATIVO ALLA VISIONE.....	9-58
DISEGNO UNIVERSALE RELATIVO ALL'UDITO.....	9-58
CARATTERISTICHE DI PROGETTAZIONE UNIVERSALE.....	9-60

ELENCO REGISTRO LAVORI

ELEMENTI REGISTRATI NEL LOG LAVORI	9-62
---	-------------



UTILIZZO RISPETTOSO DELL'AMBIENTE

ECO

FUNZIONI ECO DELLA MACCHINA

Impostazioni delle modalità

Le impostazioni della funzione eco vengono impostate in batch. Sono disponibili "Modalità personalizzata" e "Modalità Eco".

I valori di impostazione applicati da ogni modalità sono indicati di seguito.

Funzione	Modalità personalizzata	Modalità Eco
Impostazione Modo Di Preriscaldamento	15 min. (per Europa), 1 min. (per aree diverse dall'Europa)	1 min.
Spegni display durante la modalità di preriscaldamento	On	On
Timer Spegnimento Automatico	Fissa tempo di transizione.: 45 min. (per Europa), 15 min. (per aree diverse dall'Europa)	Fissa tempo di transizione.: 1 min.
Dopo aver terminato il lavoro, inserire la modalità di spegnimento automatico.	On	On
Livello alimentazione modo autospegnimento	Bassa potenza	Bassa potenza
Eco Scan (scansione in modalità eco)	On	On (tutte le modalità eccetto copia)

Le impostazioni di risparmio energia in Impostazioni di sistema non vengono applicate quando è attiva la modalità personalizzata/eco.



MODALITÀ DI SPEGNIMENTO AUTOMATICO

Questa modalità disinserisce l'alimentazione del pannello di controllo e dell'unità di fusione, ponendo la macchina in attesa in uno stato di consumo energetico minimo.

La modalità Spegnimento Automatico verrà attivata se la durata impostata per l'intervallo scade mentre la macchina è in stato di attesa senza che sia stato eseguito un lavoro.

Rispetto alla modalità di preriscaldamento, il risparmio di energia è notevolmente superiore ma il tempo di riattivazione è più lungo.

L'indicatore dell'alimentazione principale lampeggia a luce gialla quando la macchina è in modalità Spegnimento Automatico.

Questa modalità viene disattivata durante la ricezione dei dati di stampa o la trasmissione dei dati fax oppure se viene premuto il pulsante [Accensione] quando lampeggia.

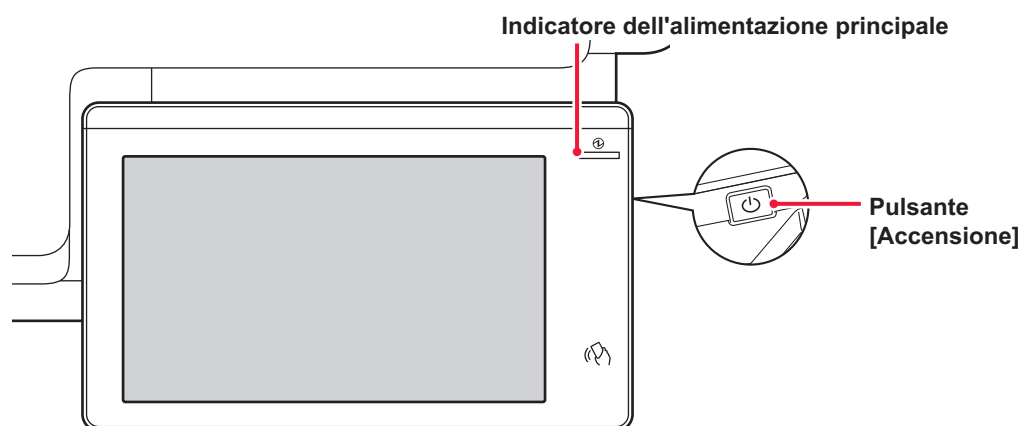

Viene visualizzato un messaggio 15 secondi prima del passaggio al modo Timer Spegnimento Automatico.

Per chiudere il messaggio e continuare il normale funzionamento, toccare il pulsante [Continua].

Il messaggio viene visualizzato di nuovo 15 secondi prima della fine del prolungamento del normale tempo operativo.

Se non viene eseguita alcuna azione entro 15 secondi dalla visualizzazione del messaggio, la macchina passa in modalità di spegnimento automatico.



Per impostare la visualizzazione del messaggio:

In "Impostazioni (amministratore)", selezionare [Impostazioni di sistema] → [Risparmio Energia] → [Impostazione Eco] → [Visualizza messaggio quando estendi tempo di transizione alla modalità di preriscaldamento/spegnimento automatico].



Il mantenimento della pressione sul pulsante [Accensione] durante lo spegnimento automatico spegnerà la macchina.



MODO DI PRERISCALDAMENTO

Questa modalità abbassa la temperatura dell'unità di fusione e pone la macchina in attesa in uno stato di consumo energetico minimo.

La modalità di preriscaldamento verrà attivata se la durata impostata per l'intervallo scade mentre la macchina è in stato di attesa senza che sia stato eseguito un lavoro.

Rispetto alla modalità di spegnimento automatico, il risparmio di energia è inferiore e il tempo di riattivazione è più breve.

Il pannello a sfioramento si spegne.

L'indicatore dell'alimentazione principale si accende a luce blu quando la macchina è in modalità di preriscaldamento.

Il pannello a sfioramento viene illuminato se viene toccato o se viene premuto il pulsante [Schermata iniziale].



Per impostare la modalità di preriscaldamento:

"Impostazioni (amministratore)" → selezionare [Impostazioni di sistema] → [Risparmio Energia] → [Impostazione Eco] → [Impostazione Modo Di Preriscaldamento].

Viene visualizzato un messaggio 15 secondi prima del passaggio al modo di preriscaldamento.

Per chiudere il messaggio e continuare il normale funzionamento, toccare il pulsante [Continua].

Se non viene eseguita alcuna azione entro 15 secondi dalla visualizzazione del messaggio, la macchina passa in modalità di preriscaldamento.



Per impostare la visualizzazione del messaggio:

In "Impostazioni (amministratore)", selezionare [Impostazioni di sistema] → [Risparmio Energia] → [Impostazione Eco] → [Visualizza messaggio quando estendi tempo di transizione alla modalità di preriscaldamento/spegnimento automatico].

MOSTRA SCHERMATA FUNZIONE CONSIGLI ECO

Mostra le impostazioni di copia/stampa consigliate per copia, ristampa archiviazione documenti e stampa diretta.

Copia

Passando in modalità di copia (modalità normale), vengono visualizzate le impostazioni consigliate per la modalità di copia.

Impostazioni consigliate: Copia 2Facciate, N su 1 e Orientamento immagine

Stampa archiviazione documenti

Toccando [Modifica impostazioni di stampa] nel pannello operativo nella schermata dell'elenco dei file dell'archiviazione documenti, vengono visualizzate le impostazioni consigliate per questa modalità.

Impostazioni consigliate: Copia A 2 Facciate e N su 1.

Stampa diretta

Toccando [Modifica impostazioni di stampa] nel pannello operativo nella schermata dell'elenco dei file della stampa diretta, vengono visualizzate le impostazioni consigliate per questa modalità.

Impostazioni consigliate: Copia A 2 Facciate e N su 1.



DOPO AVER TERMINATO IL LAVORO, INSERIRE LA MODALITÀ DI SPEGNIMENTO AUTOMATICO.

La stampa o la trasmissione dei dati dei fax ricevuti in modalità Timer Spegnimento Automatico accende la macchina, che in seguito ritorna alla modalità di spegnimento automatico non appena il lavoro di stampa è stato completato.

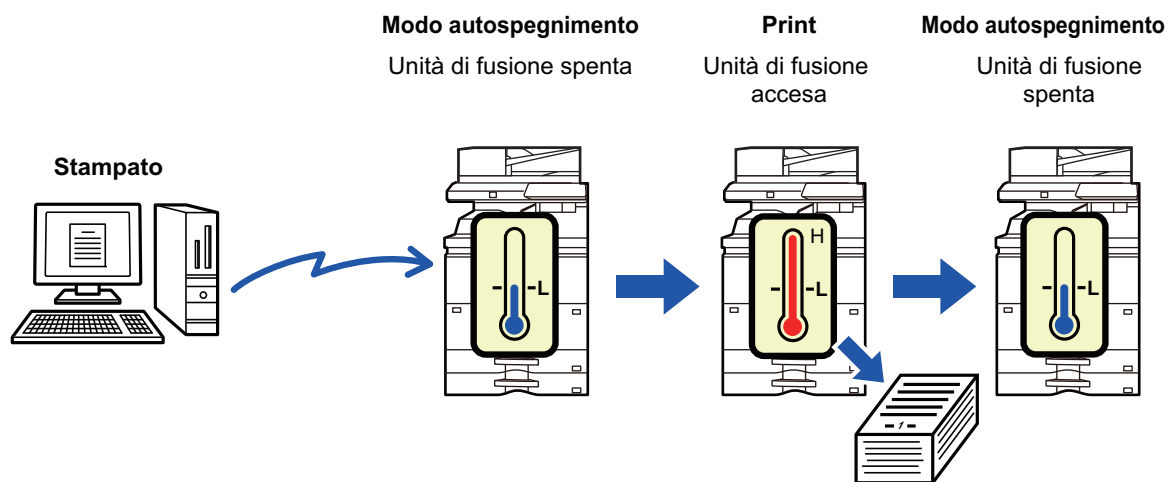

Per impostare l'opzione "Dopo aver terminato il lavoro, inserire la modalità di spegnimento automatico.":

In "Impostazioni (amministratore)", selezionare [Impostazioni di sistema] → [Risparmio Energia] → [Impostazione Eco] → [Dopo aver terminato il lavoro, inserire la modalità di spegnimento automatico].

Fissa tempo di transizione.

Il Timer Spegnimento Automatico è fisso. Selezionare [Fissa tempo di transizione.] e impostare il tempo di transizione in [Timer Spegnimento Automatico].

Quando è abilitata questa impostazione, l'opzione [Mod. tempo transiz. in base a ora giorno] è disabilitata.



Mod. tempo transiz. in base a ora giorno

Questa funzione regola in modo ottimale la transizione alla modalità spegnimento automatico per ogni periodo di tempo analizzando l'utilizzo della macchina in base ai registri di lavoro ottenuti durante un periodo di 4 settimane.

Quando è abilitata questa impostazione, l'opzione [Fissa tempo di transizione.] è disabilitata.



- Le impostazioni di controllo del trasferimento immagini non vengono modificate.
- Questa opzione non è collegata all'opzione Programmazione per accensione e spegnimento. Se entrambe sono abilitate, le impostazioni di Programmazione per accensione e spegnimento hanno la precedenza.
- Le pagine vengono contate separatamente per ogni formato carta.
- Quando l'alimentazione della macchina era disattivata, non era presente alcun lavoro durante questo periodo.

Transizione alle modalità risparmio energia e spegnimento automatico

Layout	Tempo di transizione	Media stampe all'ora*
Modalità1 (Priorità1 avvio lavoro)	Dopo 1 ora	1000 o più
Modalità2 (Priorità2 avvio lavoro)	Dopo 30 minuti	da 250 a 999
Modalità 3 (Priorità Risparmio Energia 1)	Dopo 5 minuti	da 60 a 249
Modalità 4 (Priorità Risparmio Energia 2)	Dopo il periodo di tempo minimo	Fino a 59

* Impostazione predefinita in fabbrica

Automatico

Questa funzione controlla l'alimentazione in modo ottimale per ogni periodo di tempo analizzando l'uso della macchina in base ai registri di lavoro ottenuti durante un periodo specifico.



Se la macchina non dispone delle informazioni dei registri di lavoro di 4 settimane, viene attivato il modello 2 (Modalità3 (Risp. energetico Priorità1)) tra le 8:00 e le 18:00). Successivamente viene attivata la Modalità 4 (Modalità4 (Risp. energetico Priorità2)).

Manuale

È possibile impostare uno schema per ogni fascia oraria.

La macchina dispone già del modello a 3 schemi. È possibile aggiungere lo schema Risparmio Energia ai modelli Eco originali da 1 a 4.

Modello a 3 schemi

Modello	Layout	Descrizione della modalità
Modello 1	Tutto il giorno "RispEnergPriorità2"	La macchina funziona sempre in "Mode4 (Energy Saving Priority2)".
Modello 2	8:00-18:00 "RispEnergPriorità1"	La macchina funziona in "Mode3 (Energy Saving Priority1)" tra le ore 8:00 e le ore 18:00 e in "Mode4 (Energy Saving Priority2)" negli altri orari.
Modello 3	8:00-18:00 "Priorità1 avvio lavoro"	La macchina funziona in "Modalità1 (Priorità1 avvio lavoro)" tra le ore 8:00 e le ore 18:00 e in "Mode4 (Energy Saving Priority2)" negli altri orari.



Livello alimentazione modo autospegnimento

Bassa potenza: La macchina imposta la modalità di risparmio energetico ma è necessario del tempo per il recupero.

Risveglio rapido: Rispetto alla modalità Bassa potenza, il valore della potenza aumenta fino a un certo livello ma il recupero è più veloce.

Modalità sensore di movimento:

Il sensore di movimento consente alla macchina di riattivarsi automaticamente dalla modalità di sospensione.



SCANSIONE ECO

I lavori non di stampa, come l'invio di un originale digitalizzato, vengono eseguiti con l'unità di fusione spenta.

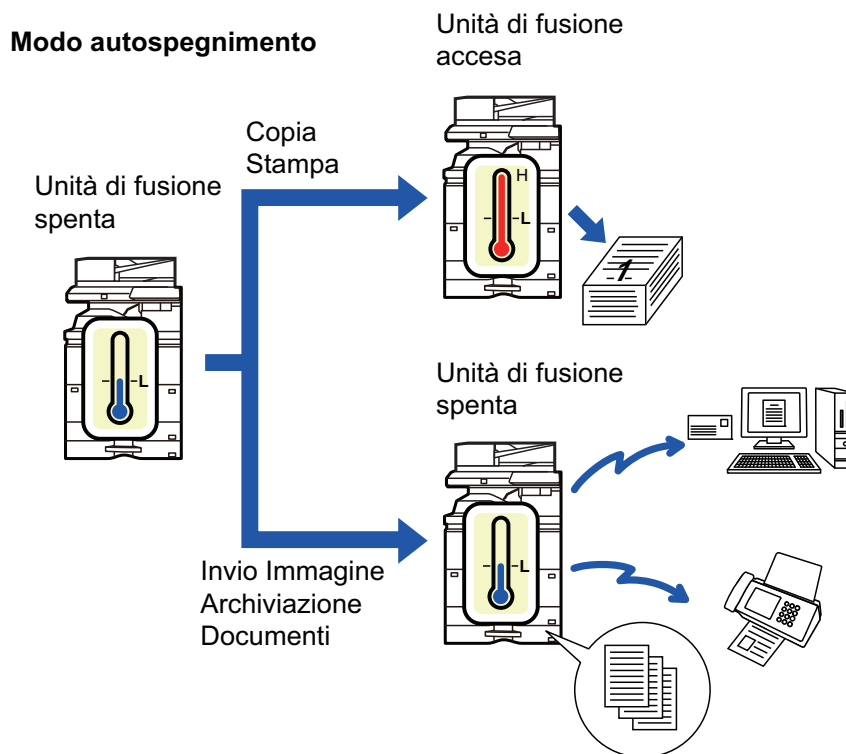

IMPOSTAZIONE SCANSIONE ECO

Impostare "Impostazione scansione eco" su e selezionare una modalità o schermata in cui abilitare Impostazione scansione eco.

È possibile impostare le seguenti modalità e schermate.

- Schermata iniziale
- Copia
- Invio Immagine
- Archiv. Documenti
- Impostazioni di sistema
- Sharp OSA



Per impostare la scansione eco:

"Impostazioni (amministratore)" → selezionare [Impostazioni di sistema] → [Risparmio Energia] → [Impostazione scansione eco].



ELENCO MODELLI RISPARMIO ENERGIA

Questa funzione analizza l'utilizzo della macchina e controlla il passaggio in modalità spegnimento automatico in base alla frequenza di utilizzo. Se si desidera gestire il consumo della macchina utilizzando un modello di risparmio energia, selezionare [Manuale] in "Impostazioni (amministratore)" - [Impostazione Eco] - [Risparmio Energia] - [Mod. tempo transiz. in base a ora giorno], quindi selezionare un modello di aggiornamento automatico dall'elenco a discesa oppure uno dei modelli eco originali da 1 a 4.

Affinché l'utilizzo della macchina e l'aggiornamento del modello vengano eseguiti automaticamente, impostare Modello aggiornamento automatico.

Modifica modello

Impostare il Modello originale eco.

Elemento	Descrizione
Modifica nome modello	Per cambiare il nome del modello, immettere il nome desiderato.
Modello da creare	Selezionare il modello salvato su cui si intende basare il nuovo modello. Per copiare le impostazioni di un modello selezionato, selezionare [Copia modello selezionato.].
Impos. Risp. energ.	Impostare gli orari per le modalità della macchina. Selezionare una modalità da 1 a 4, quindi selezionare un giorno della settimana, l'ora di inizio e l'ora di fine.
Giorno sett.	Impostare il giorno della settimana in cui si intende abilitare la modalità selezionata nelle impostazioni di risparmio energia.
Ora di inizio/Ora di Completamento	Impostare il periodo di tempo in cui si intende abilitare la modalità selezionata nelle impostazioni di risparmio energia.



IMPOSTAZIONE PROGRAMMAZIONE ALIMENTAZIONE ON/OFF

È possibile accendere e spegnere il pannello operativo della macchina a un'ora preimpostata. È possibile impostare fino a 3 schemi. "Impostazione 1", "Impostazione 2" e "Impostazione 3" vengono eseguite in questa sequenza se sono impostate sullo stesso giorno della settimana o sulla stessa ora.

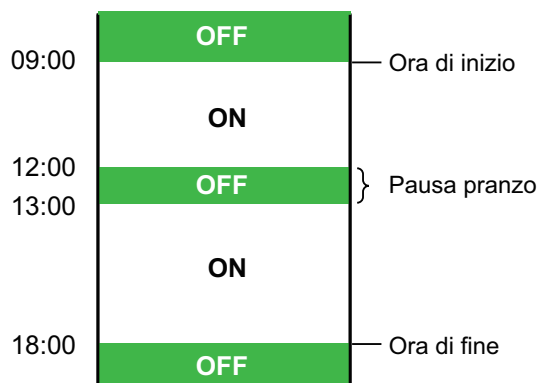

- La funzione di pianificazione non supporta le impostazioni di risparmio energia in modalità di preriscaldamento e in modalità di spegnimento automatico.
- L'ora di disattivazione preimpostata è soggetta alle seguenti restrizioni:
 - Se la macchina è in funzione per l'esecuzione del lavoro corrente o per altri motivi, verrà spenta solo dopo che il lavoro è stato completato.
 - La macchina non può ricevere lavori di stampa.
 - La macchina può ricevere lavori in uscita, quali i dati dei fax ricevuti.
 - Se è abilitata l'impostazione Produzione a tempo specificato dei dati ricevuti, i dati vengono prodotti alla successiva accensione della macchina.
- Se è abilitata anche l'impostazione risparmio energia, le impostazioni di Programmazione per accensione e spegnimento hanno la precedenza.
- Se è specificata la stessa ora, le impostazioni vengono applicate nel seguente ordine: "Impostazione 1", "Impostazione 2" e "Impostazione 3".
- L'alimentazione non viene disattivata nei seguenti casi:
 - È in corso l'"Avvio Cancellazione Automatica".
 - L'intervallo di disattivazione preimpostato scade entro un minuto dall'accettazione dell'impostazione.



Impostazione della funzione di programmazione per accensione e spegnimento

In "Impostazioni", selezionare [Impostazioni di sistema] → [Risparmio Energia] → [Impostaz progr. alimentaz ON/OFF].



IMPOSTAZIONI DI FUNZIONAMENTO DATA SPECIFICA.

È possibile configurare un giorno in cui eseguire una stampa di elevate quantità o una particolare operazione come "data specifica" e impostare un modello di risparmio energetico specifico solo per tale data.

Scheda "Data specifica"

È possibile impostare un periodo massimo di 7 giorni per Data specifica. Impostare la data specifica, il modello di risparmio energetico da utilizzare e l'operazione che deve essere eseguita nel caso in cui la data specificata sia un giorno non lavorativo.



Indipendentemente dal fatto che il tempo di transizione allo spegnimento automatico sia abilitato o disabilitato, la macchina funzionerà in base alle impostazioni di funzionamento per data specifica per la data specifica.

Elemento	Descrizione
Impostazione data	Consente di configurare la data in cui la macchina funziona con un modello specifico. Selezionare un giorno compreso tra 1 e 31 nel campo Ogni mese o in Fine di ogni mese.
Funzionamento di risparmio energetico applicato.	Selezionare un modello di risparmio energetico da applicare. Utilizzare la scheda " ELENCO MODELLI RISPARMIO ENERGIA (pagina 9-9) " per specificare i dettagli del modello di risparmio energetico.
Funzionamento per la vacanze	Consente di configurare la modalità di funzionamento della macchina nel caso la data specifica preimpostata rientri in un periodo di vacanza. Utilizzare la scheda " ELENCO MODELLI RISPARMIO ENERGIA (pagina 9-9) " per impostare il giorno come vacanza.



- Se una data specifica inizialmente stabilita coincide con quella spostata perché rientra in un periodo di vacanza, l'impostazione del modello precedente avrà la precedenza.
- Se sono state configurate date specifiche delle stesse date, queste vengono utilizzate in ordine crescente tra 1 e 7 (numeri di data specifica).

Scheda "Modello"

Questa scheda viene utilizzata per configurare i dettagli del modello di risparmio energetico.

Elemento	Descrizione
Funzionamento di risparmio energetico	Selezionare un modello di data specifica che si desidera indicare.
Modifica nome modello	Inserire un nome di modello quando si desidera modificare il nome di un modello di data specifica.
Modello da creare	Selezionare un modello di origine quando se ne crea uno utilizzando un modello memorizzato o preimpostato.
Aggiungi nuova pianificazione.	Consente di aggiungere una nuova pianificazione.

Scheda "Vacanza"

Consente di specificare una vacanza. Il giorno specificato come vacanza non sarà una data specifica.

Elemento	Descrizione
Elenco vacanze	Quando si digita questa opzione, le date e i giorni della settimana per le vacanze hanno valore per due anni.
Giorni della settimana	Utilizzare questa opzione per specificare una vacanza tramite un giorno della settimana.



Elemento	Descrizione
Imposta Periodo	Utilizzare questa opzione per specificare una vacanza utilizzando una data. L'opzione "Orario finale registrato" indica quando è stata memorizzata la vacanza con Imposta periodo.



VISUALIZZAZIONE DELLE IMPOSTAZIONI DI RISPARMIO (MOSTRA SCHERMATA FUNZIONE CONSIGLI ECO)

Quando è visualizzata la schermata iniziale della modalità normale, vengono visualizzate le impostazioni di risparmio.



Questa funzione non è operativa in modalità semplificata.



Per visualizzare le funzioni di risparmio:

"Impostazioni (amministratore)" → [Impostazioni di sistema] → [Risparmio Energia] → [Impostazione Eco] → [Mostra schermata funzione consigli eco].

Le funzioni visualizzate sono le seguenti.

- Fronte Retro: [▶ pagina 3-20](#)
- Orientamento immagine: [▶ pagina 3-32](#)
- N su 1: [▶ pagina 3-65](#)

MODO RISPARMIO TONER

Questa modalità si utilizza per ridurre il consumo di toner.

È possibile impostare il consumo di toner per ogni lavoro di stampa di "Copia", "Stampante" e "Stampe (Arch. Documenti)".

È possibile scegliere tra tre livelli di consumo di toner.

- Toner Risparmio1 (Utilizzo toner: elevato)
- Toner Risparmio2 (Utilizzo toner: medio)
- Toner Risparmio3 (Utilizzo toner: ridotto)



SENSORE DI MOVIMENTO

Questo sensore rileva la presenza di una persona che si avvicina alla macchina e, in automatico, risveglia quest'ultima dalla modalità sospensione. (solo Modalità sensore di movimento)

Relativamente all'intervallo di rilevamento, sono disponibili tre impostazioni (I / II / III).

Inoltre, quando il sensore di movimento risponde durante il periodo in cui l'alimentazione della macchina è impostata su OFF nell'impostazione del programma di accensione/spegnimento, è possibile essere avvisati con un messaggio di notifica.

Quando si registra un indirizzo e-mail come destinazione di avviso, verranno inviate informazioni di rilevamento per informarti che il sensore di movimento ha risposto all'indirizzo e-mail registrato.

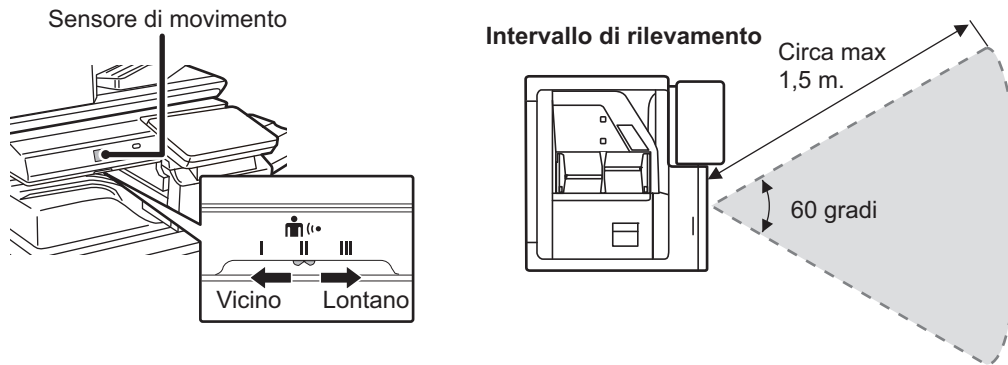

- Il sensore di movimento rileva il movimento delle fonti di calore.
- L'intervallo di rilevamento può variare in funzione del luogo di installazione e dell'ambiente (temperatura ambiente, ecc.).



Il sensore di movimento potrebbe non funzionare correttamente nelle condizioni che seguono:

- Presenza di un oggetto davanti al sensore di movimento
- Presenza di graffi o sporco sul coperchio del sensore di movimento
- Esposizione del sensore di movimento alla luce diretta del sole o flussi d'aria
- Danneggiamento del sensore di movimento
- Presenza nelle vicinanze di una sorgente di calore, ad esempio un radiatore
- Presenza di un oggetto in movimento entro l'intervallo di rilevamento



Per abilitare il sensore di movimento:

"Impostazioni (amministratore)" selezionare [Impostazioni di sistema] → [Risparmio Energia] → [Impostazione Eco] → [Livello alimentazione modo autospegnimento].



GESTIONE DELL'USO DELLA MACCHINA

AUTENTICAZIONE DELL'UTENTE

L'autenticazione dell'utente limita l'uso della macchina agli utenti che sono stati registrati. È possibile specificare le funzioni che ciascun utente può utilizzare, consentendo così la personalizzazione della macchina secondo le necessità del luogo di lavoro.

Quando l'amministratore della macchina ha abilitato l'autenticazione utente, per utilizzare la macchina, gli utenti devono effettuare l'accesso. Sono diverse le tipologie di autenticazione utente e ciascuna di esse prevede un metodo di accesso diverso.

Per ulteriori informazioni, vedere le spiegazioni dei metodi di accesso.

[AUTENTICAZIONE PER NUMERO UTENTE \(pagina 9-15\)](#)

[AUTENTICAZIONE TRAMITE NOME DI ACCESSO E PASSWORD \(pagina 9-17\)](#)

[AUTENTICAZIONE RAPIDA \(pagina 9-20\)](#)

Per le impostazioni richieste per l'autenticazione dell'utente, vedere [CONTROLLO UTENTE \(pagina 9-23\)](#).

AUTENTICAZIONE PER NUMERO UTENTE

La procedura descritta di seguito consente di eseguire l'accesso con un numero utente ricevuto dall'amministratore della macchina.

All'avvio della macchina viene visualizzata la schermata di accesso.

Se controllato da numero utente

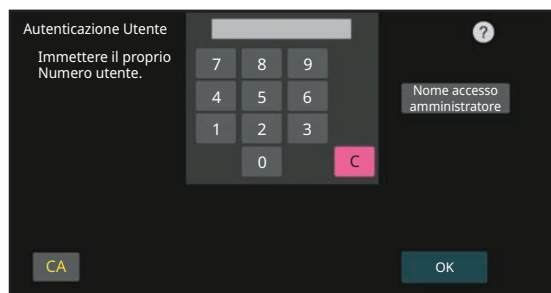

- Quando nelle impostazioni di sistema è abilitata l'opzione "Un avviso se l'accesso non è riuscito", se si immette un numero utente non corretto per tre volte di seguito, il pannello di controllo si blocca per cinque minuti.
- Contattare l'amministratore della macchina per verificare il proprio numero utente.

1

Digitare il numero utente (da 5 a 8 cifre) utilizzando i tasti numerici.

Tutte le cifre digitate verranno visualizzate come "*".



2

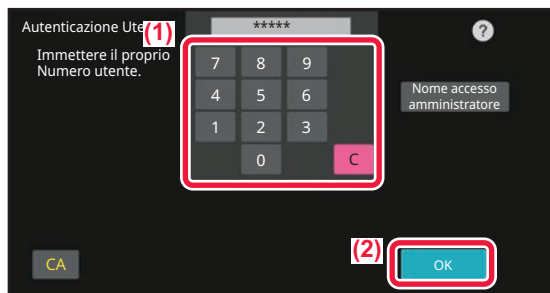

Toccare il tasto [OK].

Se il numero utente immesso viene autenticato, verrà visualizzato il numero di pagine rimanenti che l'utente può copiare o digitalizzare.

Se è impostato un limite per il numero di pagine utilizzabili da un utente, viene visualizzato il numero di utilizzi per l'utente che ha effettuato l'accesso.



- **Per limitare il numero di pagine utilizzabili da un utente:**

In "Impostazioni (amministratore)", selezionare [Controllo utente] → [Impostaz. Controllo Accessi] → [Gruppo con limite pagine].

- **Per nascondere il numero di pagine utilizzabili dopo l'accesso:**

In "Impostazioni (amministratore)", disabilitare [Impostazioni di sistema] → [Impostazioni Autenticazione] → [Impostazioni Di Default] → [Visualizza Stato di Utilizzo dopo il Login].

- **Per modificare il tempo di visualizzazione del messaggio:**

In "Impostazioni (amministratore)", selezionare [Impostazioni di sistema] → [Impostazioni comuni] → [Impostazioni Pann. Operat.] → [Impostazioni Condizioni] → [Impostazione Del Tempo Del Messaggio].



Questa operazione non è necessaria se il numero utente è composto da 8 cifre. L'accesso viene infatti effettuato automaticamente dopo aver digitato il numero utente.

3

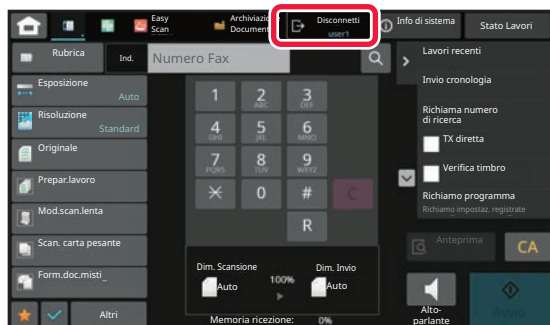

Quando si è finito di utilizzare la macchina e si è pronti per disconnettersi, toccare il tasto [Disconnetti].



AUTENTICAZIONE TRAMITE NOME DI ACCESSO E PASSWORD

Questo metodo consente agli utenti di eseguire l'accesso con il nome di accesso e la password ricevuti dall'amministratore della macchina o del server LDAP.

All'avvio della macchina viene visualizzata la schermata di accesso.

Se controllato da nome di accesso e password

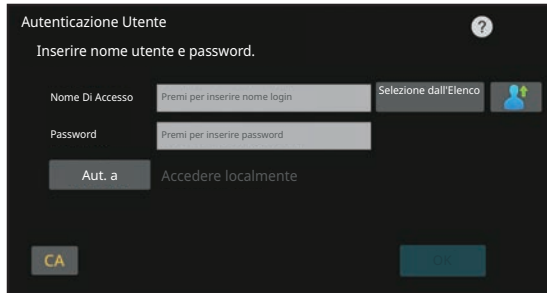

- Quando si utilizza l'autenticazione LDAP, è possibile che vengano visualizzate diverse voci nella schermata.
- Quando si utilizza l'autenticazione LDAP, potrebbe essere visualizzato il tasto [Indir. e-mail] a seconda del metodo di autenticazione. Toccare la casella di testo [Indir. e-mail] e immettere il proprio indirizzo e-mail.

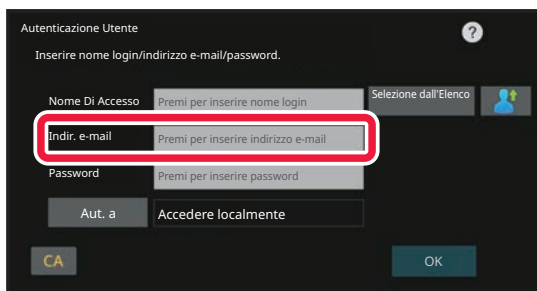

- Quando nelle impostazioni di sistema è abilitata l'opzione "Un avviso se l'accesso non è riuscito", se si immette un nome utente o password non corretti per tre volte di seguito, il pannello di controllo si blocca per cinque minuti. Contattare l'amministratore della macchina per verificare il nome di accesso e/o la password.



- **Per impostare l'opzione [Avvertimento al fallito login]:**
In "Impostazioni (amministratore)", selezionare [Impostazioni di sistema] → [Impostazioni Autenticazione] → [Un avviso se l'accesso non è riuscito].
- **Per memorizzare un nome utente:**
In "Impostazioni (amministratore)", selezionare [Controllo utente] → [Impostazioni utente] → [Elenco Utenti]. Registrare anche informazioni dettagliate quali il nome di accesso, il numero utente e la password. Per ricevere le informazioni necessarie per utilizzare la macchina, rivolgersi all'amministratore della macchina.



1

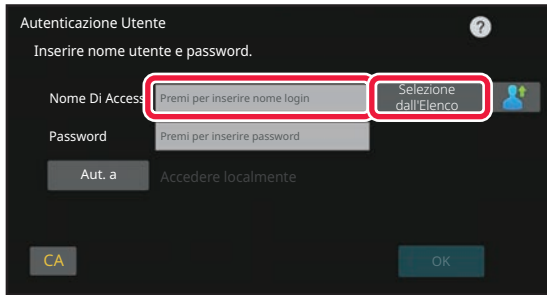

Immettere il nome di accesso.

Immissione tramite tastiera virtuale

Se la registrazione del nome utente non è stata eseguita in modalità di impostazione, solo gli utenti che utilizzano l'autenticazione LDAP possono toccare la casella di testo [Nome Di Accesso] e immettere il nome di accesso utilizzando la tastiera virtuale.

Selezione da un elenco

Toccare il tasto [Selezione dall'Elenco] e selezionare un nome utente nella schermata Elenco Utenti.



È possibile utilizzare l'autenticazione LDAP quando l'amministratore del server fornisce il servizio LDAP sulla rete locale (LAN).

2

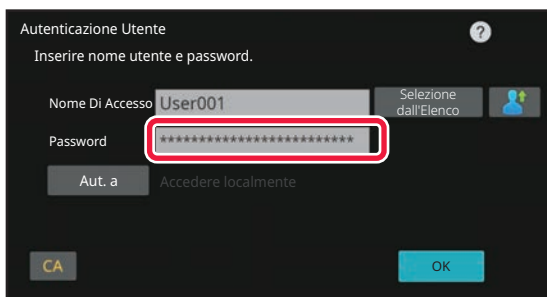

Immettere la password.

Immettere la password utilizzando la tastiera virtuale.

Se si sta accedendo a un server LDAP, digitare la password memorizzata con il nome di accesso del server LDAP.

Tutti i caratteri digitati verranno visualizzati come "*".

Dopo l'immissione, toccare il tasto [OK].

Quando l'autenticazione viene eseguita dal server LDAP e sono disponibili diverse password memorizzate in "User List" e nel server LDAP, utilizzare la password memorizzata nel server LDAP.



Per registrare il nome utente e la password:

In "Impostazioni (amministratore)", selezionare [Controllo utente] → [Impostazioni utente] → [Elenco Utenti].



Se si registra il server LDAP, modificare le informazioni per [Aut. a] secondo necessità.

- **Se si effettua la selezione dalla schermata Elenco Utenti:**

Il server LDAP a cui si sta effettuando la connessione è stato registrato al momento della registrazione dell'utente, pertanto il server di destinazione a cui deve essere indirizzata l'autenticazione viene visualizzato quando viene selezionato il nome di accesso.

Passare al punto 3.

- **Se si utilizza la tastiera virtuale:**

Toccare [Aut. a] e selezionare il server LDAP a cui effettuare l'accesso.



3

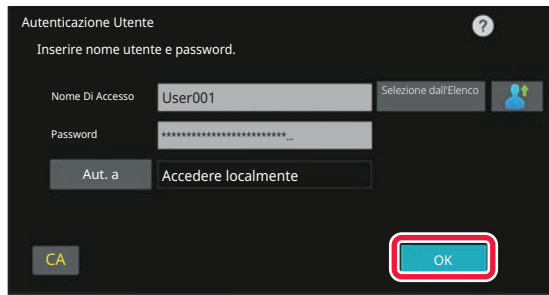

Toccare il tasto [OK].

Se il nome di accesso e la password immessi vengono autenticati, verrà visualizzato il numero di pagine rimanenti che l'utente può copiare o digitalizzare.

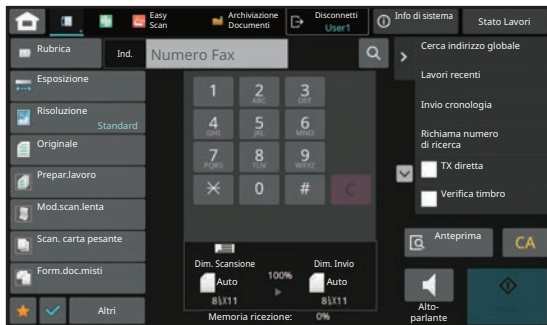

Se è impostato un limite per il numero di pagine utilizzabili da un utente, viene visualizzato il numero di utilizzi per l'utente che ha effettuato l'accesso.



- **Per limitare il numero di pagine utilizzabili da un utente:**

In "Impostazioni (amministratore)", selezionare [Controllo utente] → [Impostaz. Controllo Accessi] → [Gruppo con limite pagine].

- **Per nascondere il numero di pagine utilizzabili dopo l'accesso:**

In "Impostazioni (amministratore)", disabilitare [Impostazioni di sistema] → [Impostazioni Autenticazione] → [Impostazioni Di Default] → [Visualizza Stato di Utilizzo dopo il Login].

- **Per modificare il tempo di visualizzazione del messaggio:**

In "Impostazioni (amministratore)", selezionare [Impostazioni di sistema] → [Impostazioni comuni] → [Impostazioni Pann. Operat.] → [Impostazioni Condizioni] → [Impostazione Del Tempo Del Messaggio].

4

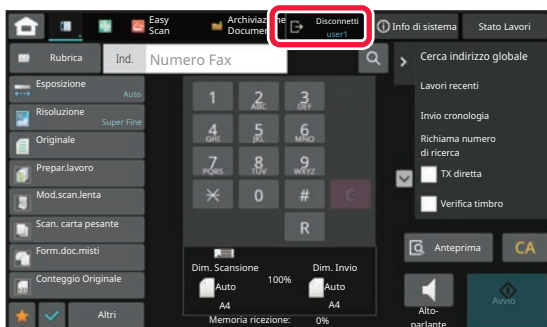

Quando si è finito di utilizzare la macchina e si è pronti per disconnettersi, toccare il tasto [Disconnetti].



AUTENTICAZIONE RAPIDA

Quando si utilizza la macchina, questa consente di effettuare l'autenticazione semplice toccando un'icona preconfigurata.



- È possibile registrare fino a 20 utenti.
- L'autenticazione rapida è supportata dalla sola macchina. L'autenticazione della pagina web e l'autenticazione da un driver di stampa non possono essere utilizzate. Per utilizzare l'autenticazione della pagina web e l'autenticazione da un driver di stampa, inserire nome utente/password per effettuare l'autenticazione.
- L'autenticazione rapida non può utilizzare l'autenticazione della scheda IC né la modalità account del dispositivo.
- Quando nelle impostazioni di sistema è abilitata l'opzione [Un avviso se l'accesso non è riuscito], se si immette una password non corretta per tre volte di seguito, il pannello di controllo si blocca per cinque minuti. Contattare l'amministratore della macchina per verificare la propria password.



Per utilizzare l'autenticazione rapida:

In "Impostazioni (amministratore)", abilitare [Impostazioni di sistema] → [Impostazioni Autenticazione] → [Impostazioni Di Default] → [Abilita Accesso Rapido].

Per le impostazioni del server di autenticazione, impostare "Accedere localmente" e, per le impostazioni del metodo di autenticazione, impostare "Nome/password di accesso".

Registrazione degli utenti tramite l'autenticazione rapida

Quando si registrano gli utenti tramite l'autenticazione rapida, non è possibile utilizzare le impostazioni di amministrazione utente e le impostazioni della pagina Web usate per la registrazione degli utenti normali. La registrazione avviene nella schermata di accesso alla autenticazione rapida.

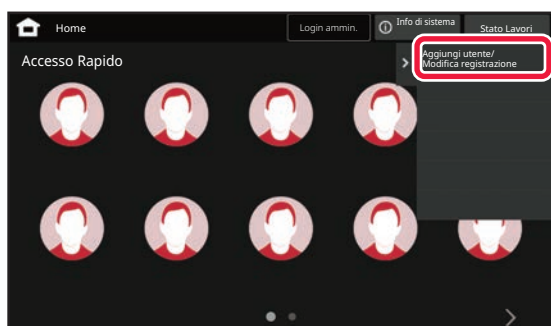
1

Toccare [Aggiungi utente/ Modifica registrazione] sul pannello operativo.

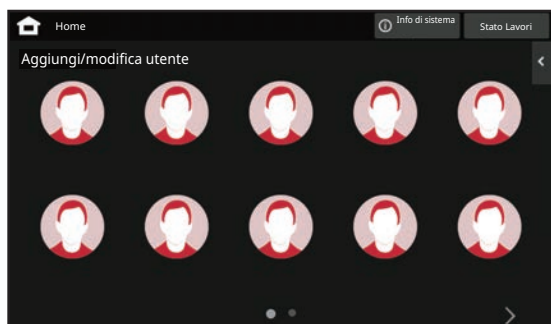
2

Toccare la posizione che si intende registrare.

In questo modo, si passa alla schermata di registrazione dell'utente.

Toccano un'icona già registrata, si passa alla schermata di modifica delle informazioni utente.

I dettagli per la modifica sono i medesimi di quelli delle impostazioni quando si effettua la registrazione di una nuova schermata utente. Per la modifica, vedere il punto 3.



3

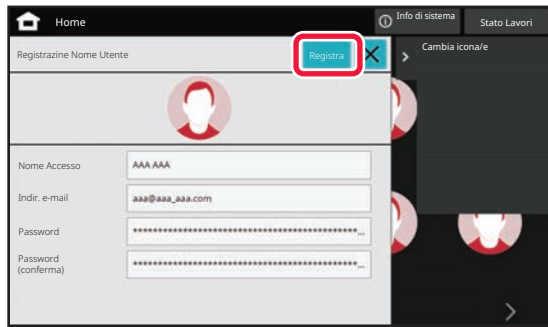

Inserire le informazioni utente e toccare il tasto [Registra].

Specificare l'icona utente, Nome Di Accesso, Indirizzo e-mail, Password e Password (conferma). Toccare gli elementi da registrare quindi inserire i dettagli necessari.

- Toccare "Cambia icona/e" sul pannello azioni e apparirà la schermata di selezione dell'icona. Selezionare l'icona che si desidera configurare.
- Nome Di Accesso viene visualizzato insieme all'icona. Verificare che questa informazione sia immessa.
- Nel modificare le informazioni utente, la Password non può essere cambiata. Le voci "Password" e "Password (conferma)" non saranno visualizzate nella schermata di modifica.



Per eliminare un utente registrato

Toccare [Aggiungi utente/ Modifica registrazione] sul pannello azioni, quindi toccare l'icona dell'utente da eliminare. Toccare [Cancella] sul pannello azioni, quindi toccare il tasto [Cancella] nel messaggio di conferma visualizzato.



Modifica ed eliminazione dell'utente dalle impostazioni di amministrazione utente e dalla pagina web

Gli utenti registrarsi dalle impostazioni di amministrazione utente e dalla pagina web; tuttavia, quelli registrati che utilizzano l'autenticazione rapida sono visualizzati in Lista utenti. È possibile eseguire la modifica e l'eliminazione dei dati dell'utente da Lista utenti. Configurare Lista utenti da [Controllo utente] → [Impostazioni utente] → [Lista utenti] nelle "Impostazioni (amministratore)".



Autenticazione della macchina tramite l'autenticazione rapida

1

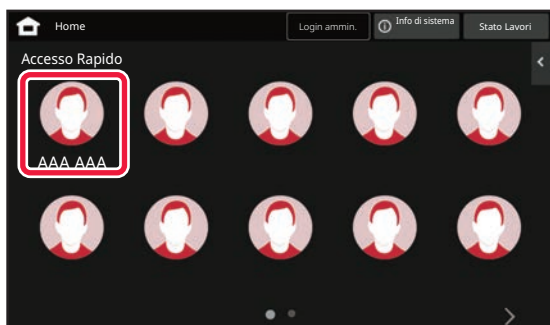

Toccare l'icona.

Se la password non è impostata, a questo punto l'accesso si chiuderà.

2

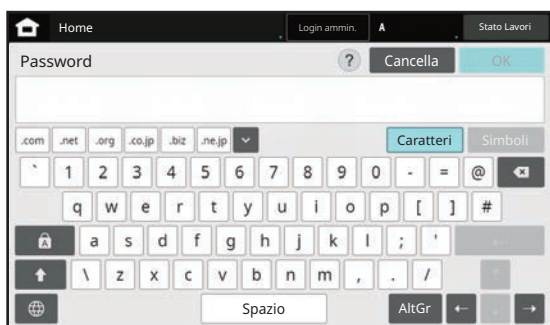

Se si imposta una password, immetterla.

Immettere la Password utilizzando la tastiera virtuale. Il testo immesso appare sotto forma di "*". Dopo avere immesso la Password, toccare il tasto [OK].

3

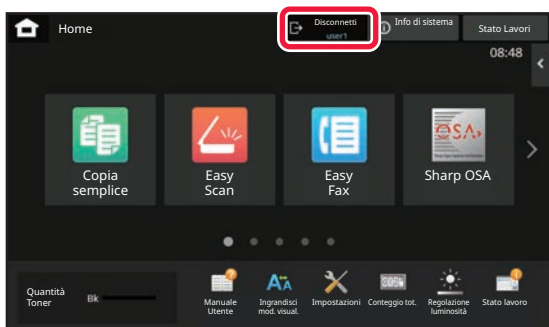

Quando si è finito di utilizzare la macchina e si è pronti per disconnettersi, toccare il tasto [Disconnetti].



CONTROLLO UTENTE

È possibile eseguire la gestione degli utenti come ad esempio registrare gli utenti che effettuano l'accesso e specificare il metodo di autenticazione dell'utente.





In [Controllo utente] di "Impostazioni (amministratore)" e [Impostazioni di sistema] di [Impostazioni Autenticazione].

Controllo utente consente di registrare e gestire gli utenti della macchina.

Limitando il numero di pagine e funzioni utilizzabili da un gruppo di utenti, è possibile prevenire un uso non corretto della macchina.

Per prevenire gli accessi non autorizzati, è possibile impedire alle persone non registrate di utilizzare la macchina o alcune funzioni.

Esempio: informazioni memorizzate in Registrazione Nome Utente

	Nome Utente : AAA Indice Personalizzato : Gruppo A Gruppo Limite Pagine : Gruppo "limitato".	Gruppo di autorizzazione: Utente Gruppo operativo preferito: Gruppo A
	Nome Utente : BBB Indice Personalizzato : Gruppo B Gruppo Limite Pagine : Gruppo "limitato".	Gruppo di autorizzazione: Utente Gruppo operativo preferito: Gruppo A
	Nome Utente : CCC Indice Personalizzato : Gruppo A Gruppo Limite Pagine : Gruppo "Illimitato".	Gruppo di autorizzazione: Amministratore Gruppo operativo preferito: Gruppo B
	Nome Utente: Nessuna (Utenti non registrati nella macchina)	

Indice personalizzato



Uso della macchina

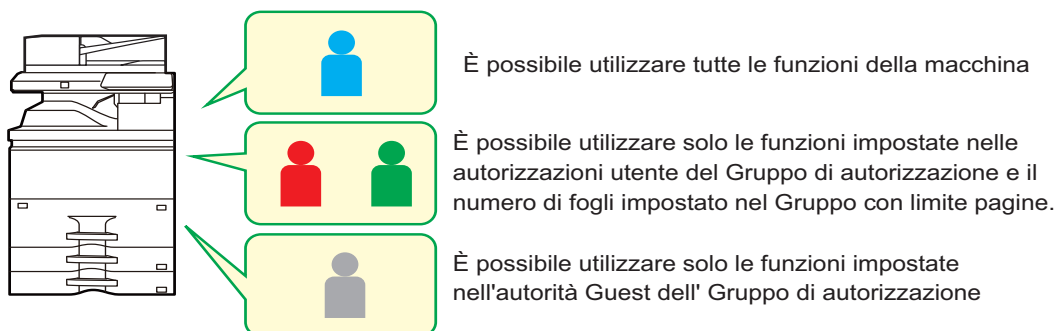

Gruppo operativo preferito



La macchina può essere utilizzata con le schermate e le impostazioni predefinite configurate per ogni gruppo.



ELENCO ORGANIZZAZIONE/GRUPPO

È possibile registrare un utente in un'organizzazione/gruppo per abilitare la condivisione delle informazioni sui contatti e sul gruppo registrate in tale gruppo. Quando si esegue il conteggio di tutte le pagine usate, è possibile controllare quante pagine e quali funzioni siano utilizzate per ciascun gruppo.

È possibile impostare più organizzazioni/gruppi per ogni utente.

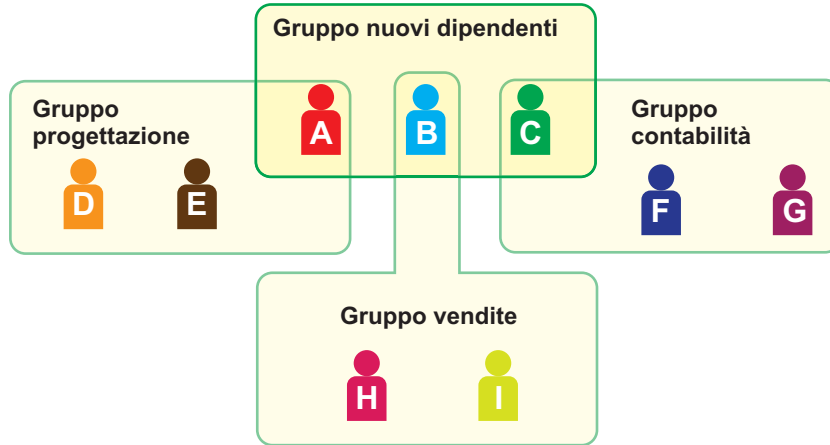

- | | | | |
|--|--|--|---|
| | | | Condivisione di informazioni con il gruppo nuovi dipendenti |
| | | | Condivisione di informazioni con il gruppo progettazione |
| | | | Condivisione di informazioni con il gruppo vendite |
| | | | Condivisione di informazioni con il gruppo contabilità |



LISTA DEL GRUPPO CON LIMITE DI PAGINE

È possibile utilizzare un Elenco Gruppo con limite pagine per limitare il numero di fogli utilizzabili dagli utenti di un gruppo specifico per i lavori di copia o stampa, nonché limitare il numero di pagine che possono essere digitalizzate o inviate tramite fax. È anche possibile vietare l'uso di determinate funzioni agli utenti.

Elenco dei gruppi con limite di pagine A

Copia :

Limite di pagine (10000)

Stampante :

Illimitato

Stampa archivio documenti :

Illimitato

Elenco stampe :

Illimitato

Scanner :

Proibito

Invio fax :

Proibito

Scansione su unità locale :

Limite pagine (50000)

Questa sezione spiega come configurare l'Elenco Gruppo con limite pagine.

- Ciascun utente di questo gruppo può utilizzare un massimo di 10.000 pagine per la copia.
- È possibile utilizzare Stampante, Stampa archiviazione documenti e Stampa elenco senza limitazioni.
- Non è possibile utilizzare lo scanner e l'invio tramite fax.
- È possibile utilizzare fino a 50.000 pagine per salvare le scansioni.



GRUPPO DI AUTORIZZAZIONE

Gruppo di autorizzazione viene utilizzato per limitare le funzioni e le impostazioni utilizzabili dagli utenti che appartengono a un gruppo specifico. Impostando le limitazioni relative alle funzioni e alle impostazioni, è possibile evitare che utenti inesperti eseguano operazioni e impostazioni errate, garantendo un uso sicuro della macchina.

Tipi principali di autorizzazione (Lista gruppo standard)

Amministratore



È possibile utilizzare tutte le funzioni e configurare le impostazioni della macchina.

Autorizzazione Amministratore di sistema



Non è possibile utilizzare le funzioni di copia, stampa e altre funzioni, ma è possibile configurare le impostazioni della macchina.

Uten.



È possibile utilizzare le funzioni di copia, stampa e altre funzioni, ma non è possibile configurare le impostazioni della macchina.

Guest



È possibile utilizzare solo determinate funzioni.

Autorizzazione scansione non consentita



Non è possibile utilizzare le funzioni dello scanner.



ELENCO GRUPPO OPERATIVO PREFERITO

Per ciascun gruppo, è possibile registrare un ambiente con impostazioni utili per il gruppo. Per esempio, se gli utenti parlano lingue diverse, è possibile impostare una lingua per ciascun gruppo; questa impostazione viene applicata automaticamente all'accesso (normalmente, la lingua di visualizzazione non può essere modificata a ogni utilizzo della macchina).

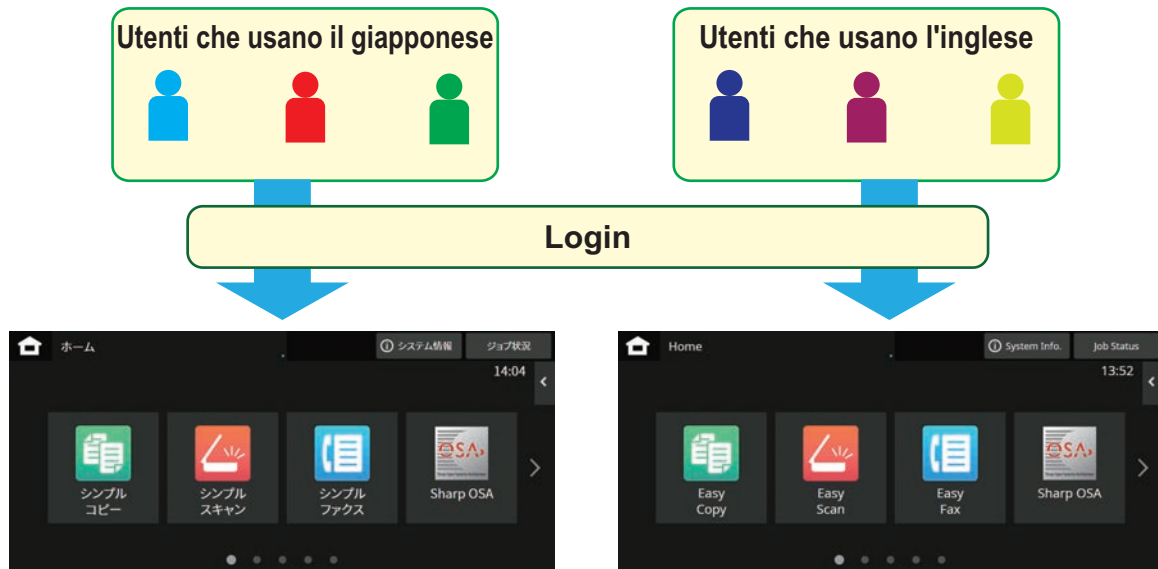

Impostando l'inglese per gli utenti che usano l'inglese e il giapponese per gli utenti che usano il giapponese nell'elenco dei gruppi operativi preferiti, la lingua passerà automaticamente dall'inglese al giapponese quando un utente accede alla macchina.

FUNZIONE DI COLLEGAMENTO AI SERVIZI DI DOMINIO ACTIVE DIRECTORY

Aggiungendo la macchina al dominio Active Directory (dominio AD), è possibile gestire facilmente gli utenti della rete. Se i servizi Active Directory non sono abilitati sulla rete, è necessario eseguire l'autenticazione per i singoli dispositivi di rete.

Pertanto, ogni utente deve avere più nomi di dominio e password.

In seguito all'aggiunta a un dominio AD, invece, è necessario autenticarsi una sola volta. Dopo l'autenticazione, il server Active Directory esegue automaticamente l'autenticazione dei dispositivi di rete. Pertanto, è possibile accedere a più dispositivi di rete con un unico nome di dominio e un'unica password.



CODICE DI FATTURAZIONE

CODICE DI FATTURAZIONE

Per eseguire il processo di fatturazione si utilizza un codice di fatturazione, che viene aggiunto a un registro lavori registrato quando è stato eseguito un lavoro di stampa o invio.

I codici di fatturazione sono classificati secondo due tipologie: codice principale e codice secondario. Un codice di fatturazione viene registrato nel registro lavori quando si inserisce e si esegue un lavoro di stampa o invio.

Sommando le quantità per codice di fatturazione in base ai registri lavori semplificherà le operazioni successive, ad esempio quando si eseguono fatturazioni combinate.

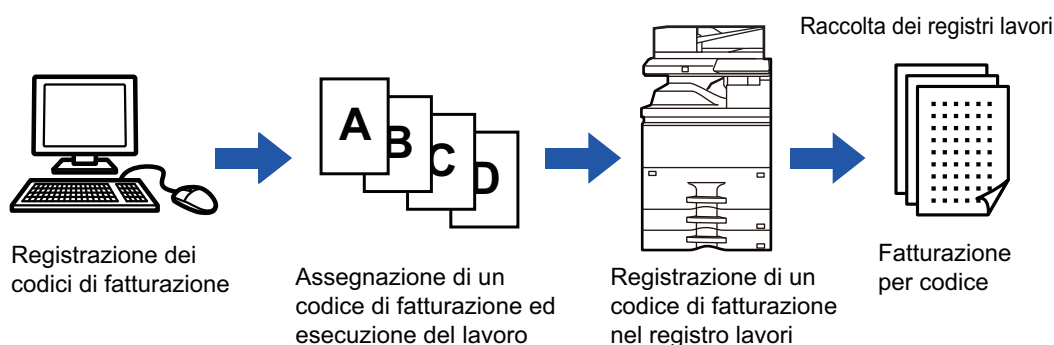

Tipi di codici di fatturazione

Tipo	Descrizione
Codice principale	Utilizzato per classificare i risultati dei lavori di stampa e invio eseguiti per consentire una gestione efficiente. Ad esempio, è possibile assegnare un codice per cliente e raccogliere le informazioni sui costi per cliente dai registri lavori. Esempio di codice: assegnazione dell'azienda A
Codice secondario	Disponibile quando il codice principale non è sufficiente da solo per abilitare la gestione dei codici di fatturazione. Ad esempio, è possibile assegnare mensilmente delle informazioni di costo a un codice secondario e raccogliere tutte le informazioni di costo mensili di tutti i clienti quando si attribuisce il nome del cliente al codice principale. Esempio di codice: Edizione: ottobre 2022
Codice predefinito	Assegnato automaticamente quando il codice principale o quello secondario non è stato specificato.

Attivare l'uso del codice di fatturazione

Per attivare l'uso del codice di fatturazione, selezionare "Impostazioni (amministratore)" → [Controllo utente] → [Impostazione cod. fatt.] → [Impostazioni Amministrazione], quindi impostare [Utilizzare cod. fatt.] su [Abilita].

Raccolta di codici di fatturazione

In "Impostazioni (amministratore)", selezionare [Impostazioni di sistema] → [Controllo sistema] → [Registro lavori] → [Job Log Operation], quindi fare clic sul pulsante [Salva] per scaricare i registri lavori. Sommare quindi i dati classificando e organizzando i registri lavori memorizzati.



UTILIZZARE COD. FATT.

Se l'uso del codice di fatturazione è abilitato in "Impostazioni (amministratore)", la finestra per l'immissione del codice di fatturazione viene visualizzata quando si cambia la modalità (nel momento della stampa/dell'invio in modalità di archiviazione documenti).

Immettere il codice principale o quello secondario laddove necessario.



- **Per attivare l'uso del codice di fatturazione**

Selezionare "Impostazioni (amministratore)" → [Controllo utente] → [Impostazione cod. fatt.] → [Impostazioni Amministrazione], quindi impostare [Utilizzare cod. fatt.] su [Abilita].

- **Per conservare il codice di fatturazione specificato al momento della transizione della modalità**

Selezionare "Impostazioni (amministratore)" → [Controllo utente] → [Impostazione cod. fatt.] → [Impostazioni Amministrazione], quindi impostare [Riprendere cod. fatt. in transizione modalità] su . In questo modo si elimina la necessità di immettere i codici di fatturazione a ogni cambio di modalità.



È possibile assegnare i codici di fatturazione alla ristampa/al rinvio dei file target e all'invio di lavori di stampa da "Impostazioni (amministratore)" → [Operazioni sui documenti].

Nuova specifica di un codice di fatturazione

Per modificare il codice di fatturazione specificato con un altro, toccare il tasto [Cambia cod. fatt.] nel pannello operativo. Quando la finestra di immissione del codice di fatturazione viene visualizzato, selezionare un nuovo codice di fatturazione.

Selezionare un codice di fatturazione nell'elenco

Selezionare il codice di fatturazione desiderato nell'elenco dei codici di fatturazione registrati.

È necessario registrare in anticipo i codici di fatturazione.

[REGISTRAZIONE DI UN NUOVO CODICE DI FATTURAZIONE \(pagina 9-32\)](#)

1

Quando viene visualizzata la finestra di immissione del codice di fatturazione, toccare il tasto [Selezione dall'Elenco] del codice principale.



- **Nel caso non si specifichi un codice di fatturazione**

Toccare il tasto [Senza cod. fatt.].



- **Per selezionare il codice di fatturazione utilizzato in precedenza (al momento dell'autenticazione dell'utente)**

Toccare [Usare cod. fatt. precedente] sul pannello operativo al momento dell'autenticazione utente; visualizzerà il codice principale e il codice secondario immessi precedentemente dall'utente autenticato.



2

Codice principale	Nome cod. princ.
MAIN001	Company 1
MAIN002	Company 2
MAIN003	Company 3
MAIN004	Company 4
MAIN005	Company 5
MAIN006	Company 6
MAIN007	Company 7
MAIN008	Company 8

Toccare e selezionare il codice principale nell'elenco.



Per cercare il codice principale o il nome del codice principale

Toccare . Quando viene visualizzata la finestra di ricerca, immettere il codice principale e il relativo nome, toccare quindi il tasto [Avvio Ricerca]. Viene visualizzato il risultato della ricerca.

3

Toccare il tasto [OK].

Torna alla schermata di immissione del codice di fatturazione.



Per annullare la selezione dall'elenco

Toccare [Annulla e invia] sul pannello operativo. In questo modo si annulla il codice principale selezionato e si torna alla schermata di immissione del codice di fatturazione.



Per controllare i dettagli del codice principale

Toccare [Mostra dettagli] sul pannello operativo. Viene visualizzata la finestra dei dettagli. Verificare i dettagli, quindi toccare .

4

Codice fatturazione

Inserire cod. fattur.

Codice principale: AAAA Selezione dall'Elenco

Codice secondario: AAAA Selezione dall'Elenco

CA Senza cod. fatt. OK

Toccare il tasto [Selezione dall'Elenco] del codice secondario.

Viene visualizzato l'elenco dei codici secondari. Eseguire la procedura illustrata nei passi 2 e 3, quindi specificare il codice secondario.

5

Codice fatturazione

Inserire cod. fattur.

Codice principale: AAAA Selezione dall'Elenco

Codice secondario: AAAA Selezione dall'Elenco

CA Senza cod. fatt. OK

Toccare il tasto [OK].



Per annullare il valore del codice di fatturazione specificato

Toccare il tasto [CA]. Immettere di nuovo il codice di fatturazione.



Immissione diretta di un codice di fatturazione

1

Codice fatturazione

Inserire cod. fattur.

Codice principale Selezione dall'Elenco

Codice secondario Selezione dall'Elenco

Quando viene visualizzata la finestra di immissione del codice di fatturazione, toccare la casella in [Codice principale], quindi immettere tale codice.

Specificare il codice utilizzando massimo 32 caratteri a singolo byte.



Nel caso non si specifichi un codice di fatturazione

Toccare il tasto [Senza cod. fatt.]. Il codice utente è impostato come codice principale.

2

Codice fatturazione

Inserire cod. fattur.

Codice principale Selezione dall'Elenco

Codice secondario Selezione dall'Elenco

Toccare la casella di [Codice secondario], quindi immettere tale codice.

Specificare il codice utilizzando massimo 32 caratteri a singolo byte.

3

Codice fatturazione

Inserire cod. fattur.

Codice principale Selezione dall'Elenco

Codice secondario Selezione dall'Elenco

Toccare il tasto [OK].



Per annullare il valore del codice di fatturazione specificato

Toccare il tasto [CA]. Immettere di nuovo il codice di fatturazione.



REGISTRAZIONE DI UN NUOVO CODICE DI FATTURAZIONE

Registrare un nuovo codice di fatturazione.

È possibile registrare tale codice non solo tramite la finestra di immissione del codice fatturazione ma anche tramite "Impostazioni".



È possibile registrare massimo 2000 codici principali e secondari.

Intervallo condiviso di codice di fatturazione

I codici di fatturazione registrati possono essere condivisi solo nel gruppo specificato al momento dell'autenticazione dell'utente.

Se l'intervallo condiviso non è specificato, i codici di fatturazione registrati sono condivisi da tutti gli utenti.

1

Codice fatturazione

Inserire cod. fattur.

Codice principale AAAA Selezione dall'Elenco

Codice secondario AAAA Selezione dall'Elenco

CA Senza cod. fatt. OK

Quando viene visualizzata la finestra di immissione del codice di fatturazione, toccare [Selezione dall'Elenco] del codice principale.

Per registrare un nuovo codice secondario, toccare il tasto [Selezione dall'Elenco] del codice secondario. I passi successivi sono gli stessi del codice principale.

2

Sel. cod. fatt. OK

Codice principale	Nome cod. princ.
MAIN001	Company 1
MAIN002	Company 2
MAIN003	Company 3
MAIN004	Company 4
MAIN005	Company 5
MAIN006	Company 6
MAIN007	Company 7
MAIN008	Company 8

Aggiungi/Modifica cod. fatt. Annulla e invia

CA

Toccare [Aggiungi/Modifica cod. fatt.] sul pannello operativo.



3

Toccare [Agg. nuovo] sul pannello operativo.



Per tornare alla finestra di selezione del codice di fatturazione Toccare **OK**.

4

Toccare la casella di [Codice principale], quindi immettere tale codice.

Specificare il codice utilizzando massimo 32 caratteri a singolo byte.

5

Toccare la casella di [Nome cod. princ.], quindi immettere il nome di tale codice.

Specificare il codice del nome utilizzando 32 caratteri a doppio o singolo byte.

6

Se necessario, selezionare l'intervallo condiviso di codici fatturazione.

Pubblica per tutti: Registra il codice di fatturazione come codice pubblico per tutti gli utenti che utilizzano la macchina. Specify target public address: Limita l'intervallo condiviso dei codici fatturazione da registrare solo per il gruppo specificato. È possibile specificare massimo otto gruppi come destinazione pubblica.

Per informazioni dettagliate su come specificare una destinazione pubblica, fare riferimento a "[Intervallo condiviso di codice di fatturazione \(pagina 9-32\)](#)".



La destinazione pubblica di un codice di fatturazione non viene visualizzato se non si esegue l'autenticazione dell'utente. La modalità viene impostata automaticamente come [Pubblica per tutti].



7

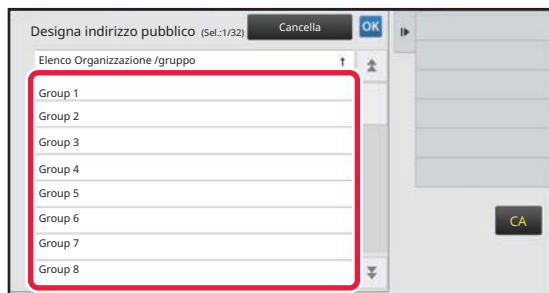

Toccare e selezionare un gruppo come destinazione pubblica

È possibile specificare fino a otto gruppi. Al termine della procedura di impostazione, toccare **OK**.



Per annullare l'impostazione

Toccare [Cancella] sul pannello operativo. In questo modo si annulla la destinazione pubblica registrata e viene visualizzata nuovamente la finestra precedente.

8

Per registrare continuamente altri codici di fatturazione, toccare [Reg. Prossimo cod. fatt.].

Eseguire i passaggi da 4 a 7 per registrare il codice principale.



Per annullare la registrazione

Toccare [Annulla e invia] sul pannello operativo. In questo modo si annullano tutti i codici di fatturazione registrati e viene visualizzata nuovamente la finestra precedente.

9

Toccare [Fine registraz.] sul pannello operativo.

In questo modo si finalizza la registrazione e viene visualizzata nuovamente la finestra precedente. Toccare **OK** per terminare la procedura di registrazione.



Per tornare alla finestra di immissione del codice di fatturazione

Toccare il tasto [CA].



MODIFICA O ELIMINAZIONE DEL CODICE DI FATTURAZIONE REGISTRATO

È possibile modificare o eliminare il codice di fatturazione registrato.
Il codice di fatturazione può essere modificato o eliminato anche dalla "Impostazioni".

Modifica di un codice di fatturazione

1

Codice fatturazione

Inserire cod. fattur.

Codice principale AAAA Selezione dall'Elenco

Codice secondario AAAA Selezione dall'Elenco

CA Senza cod. fatt. OK

Quando viene visualizzata la finestra di immissione del codice di fatturazione, toccare il tasto [Selezione dall'Elenco] del codice principale.

Per registrare un nuovo codice secondario, toccare il tasto [Selezione dall'Elenco] del codice secondario.
I passi successivi sono gli stessi del codice principale.

2

Sel. cod. fatt. OK

Codice principale	Nome cod. princ.
MAIN001	Company 1
MAIN002	Company 2
MAIN003	Company 3
MAIN004	Company 4
MAIN005	Company 5
MAIN006	Company 6
MAIN007	Company 7
MAIN008	Company 8

CA

Annulla e invia

Aggiungi/Modifica cod. fatt.

Toccare [Aggiungi/Modifica cod. fatt.] sul pannello operativo.

3

Reg. cod. princ. OK

Codice principale	Nome cod. princ.
MAIN001	Company 1
MAIN002	Company 2
MAIN003	Company 3
MAIN004	Company 4
MAIN005	Company 5
MAIN006	Company 6
MAIN007	Company 7
MAIN008	Company 8

CA

Annulla e invia

Modifica

Elimina

Toccare e selezionare il codice principale da modificare, quindi toccare [Modifica] nel pannello operativo.



Per tornare alla finestra di selezione del codice di fatturazione
Toccare **OK**.



4

Modificare il codice principale se necessario.

Per informazioni su come correggere il codice, fare riferimento ai passaggi da 4 a 7 in "[REGISTRAZIONE DI UN NUOVO CODICE DI FATTURAZIONE \(pagina 9-32\)](#)".

5

Toccare [Fine registraz.] sul pannello operativo.

In questo modo si finalizza la registrazione e viene visualizzata nuovamente la finestra precedente. Toccare **OK** per terminare la procedura di registrazione.

**Per tornare alla finestra di immissione del codice di fatturazione**

Toccare il tasto [CA].

Eliminazione di un codice di fatturazione

1

Codice fatturazione

Inserire cod. fattur.

Codice principale AAAA Selezione dall'Elenco

Codice secondario AAAA Selezione dall'Elenco

CA Senza cod. fatt. OK

Quando viene visualizzata la finestra di immissione del codice di fatturazione, toccare il tasto [Selezione dall'Elenco] del codice principale.

Per eliminare un codice secondario, toccare il tasto [Selezione dall'Elenco] del codice secondario. I passi successivi sono gli stessi del codice principale.

2

Sel. cod. fatt. OK Annulla e invia

Codice principale	Nome cod. princ.
MAIN001	Company 1
MAIN002	Company 2
MAIN003	Company 3
MAIN004	Company 4
MAIN005	Company 5
MAIN006	Company 6
MAIN007	Company 7
MAIN008	Company 8

Aggiungi/Modifica cod. fatt. CA

Toccare [Aggiungi/Modifica cod. fatt.] sul pannello operativo.



3

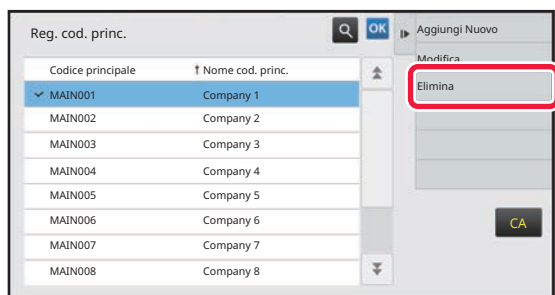

Toccare e selezionare il codice principale da eliminare, quindi toccare [Elimina] nel pannello operativo.



Per tornare alla finestra di selezione del codice di fatturazione
Toccare **OK**.

4

Quando viene visualizzato il messaggio di conferma, toccare il tasto [Cancellare].



UTILIZZO DI QUESTA MACCHINA IN UN AMBIENTE DI RETE

UTILIZZO DEL WI-FI

WI-FI

Questa macchina può collegarsi ai dispositivi mobili e ad altri apparecchi tramite Wi-Fi.

Questa macchina può utilizzare tre modalità di comunicazione.

L'ambiente Wi-Fi può essere configurato da Impostazioni di sistema.

MODALITÀ DI COMUNICAZIONE WI-FI

Modalità infrastruttura

La macchina e il dispositivo mobile possono comunicare tramite rete avendo un punto di accesso installato.



Mod. Access Point

La macchina può essere configurata come punto di accesso e comunicare con un dispositivo mobile. In questa modalità, la comunicazione con la rete alla quale è collegata la macchina non è disponibile.





Modalità diretta Wi-Fi

La macchina e il dispositivo mobile comunicano direttamente tramite Wi-Fi. In questa modalità, la comunicazione con la rete alla quale è collegata la macchina non è disponibile.



Questa funzione può essere utilizzata sui dispositivi Android.

WPS

Quando ci si collega con il Wi-Fi, il collegamento all'ambiente di rete può essere effettuato semplicemente con il WPS, anziché configurare manualmente l'SSID e l'impostazione di protezione.



Il WPS è disponibile per la sola modalità infrastruttura.

CONNESSIONE TRAMITE BLUETOOTH

Questa macchina e i dispositivi mobili possono essere collegati tramite Bluetooth.

Quando si connette un dispositivo mobile, i dati della sua rubrica possono essere visualizzati sul pannello della macchina ed essere utilizzati come indirizzi di destinazione.

I numeri di fax (numeri di telefono) e gli indirizzi e-mail nel dispositivo mobile connesso possono essere utilizzati come indirizzi di destinazione.



CONNESSIONE FACILE CON I DISPOSITIVI MOBILI COMPATIBILI NFC (CONN. FACILE)

È possibile connettere facilmente la macchina a uno smartphone o altri dispositivi mobili compatibili NFC.

- Toccare l'area del punto di contatto NFC nell'angolo in basso a destra del pannello operativo.

Installando preventivamente l'applicazione dedicata nel dispositivo mobile, questa si avvia in automatico dopo che il dispositivo si connette alla macchina, permettendo così di poter stampare subito.

Inoltre, è possibile connettersi visualizzando un codice QR sul pannello a sfioramento della macchina e scansionandolo con un dispositivo mobile con applicazione dedicata installata.



- Verificare preventivamente che le funzioni Wi-Fi e NFC del dispositivo mobile siano attive.
- Per informazioni relative ai lettori di schede NFC e alle applicazioni dedicate utilizzabili, consultare il proprio rivenditore o il centro di assistenza autorizzato più vicino.

CONNESSIONE TRAMITE NFC

È possibile connettere facilmente un dispositivo mobile alla macchina mantenendolo sull'area del punto di contatto NFC. Inoltre, installando l'applicazione dedicata sul proprio dispositivo mobile, l'applicazione si avvierà automaticamente quando il dispositivo si collega alla macchina, consentendo così il trasferimento dei dati e la stampa istantaneamente. Configurare preventivamente le impostazioni sulla macchina per consentire l'uso di un dispositivo NFC e della connessione LAN wireless.



In base alla versione Android del dispositivo in uso, questa funzione potrebbe non essere disponibile.

1

Mantenere il dispositivo mobile sull'area del punto di contatto NFC



Se la macchina si trova nello stato di spegnimento automatico dell'alimentazione, si riattiverà mantenendo il dispositivo mobile sull'area del punto di contatto NFC. Tuttavia, se [Modo autospegnimento] è configurato su [Priorità risparmio energia], la macchina deve essere riattivata manualmente.

2

Connessione alla macchina da un dispositivo mobile

La macchina e il dispositivo mobile avviano automaticamente la connessione.

Se l'applicazione dedicata non è installata, il dispositivo mobile in uso si conatterà automaticamente al sito Google Play™ per scaricarla.

Se l'applicazione dedicata è installata sul dispositivo mobile, si avvierà.

Dall'applicazione è possibile lanciare la stampa e la scansione.



Se la connessione non avviene, provare come segue:

- Spostare lentamente il dispositivo mobile sull'area del punto di contatto NFC.
- Se il dispositivo mobile è dotato di custodia, rimuoverla.



CONNESSIONE TRAMITE CODICE QR

È possibile effettuare la connessione visualizzando il codice QR sul pannello a sfioramento della macchina e leggere il codice QR purché si abbia con sé il proprio dispositivo mobile (con applicazione dedicata già installata).

La macchina invia le informazioni richieste per la connessione al dispositivo mobile, che vengono poi salvate. Sul dispositivo mobile non occorrono impostazioni e la configurazione si completa velocemente.

Configurare preventivamente le impostazioni sulla macchina per consentire la connessione tramite codice QR.



Questa funzione può essere utilizzata sui dispositivi Android e iOS.

1

Toccare il tasto [Conn. facile (cod. QR)] nella schermata iniziale.

Sul pannello a sfioramento viene visualizzato il codice QR.

Preventivamente, abilitare i codici QR in [Impost. conness. facile] nelle Impostazioni (amministratore), e poi la visualizzazione del tasto [Imp. conn. Facile (cod. QR)] in [Impostaz. schermata iniz.].

2

Avviare l'applicazione dedicata sul dispositivo mobile.

3

Leggere il codice QR sul pannello a sfioramento con il dispositivo mobile.



Il codice QR costituisce le informazioni per la connessione della macchina. Queste informazioni vengono salvate sul dispositivo mobile. È anche possibile impostare come destinazione della connessione un punto di accesso esterno.



AUTENTICAZIONE OAuth 2.0

Quando si utilizza Microsoft365, Exchange Online, ecc. per inviare e-mail da questo computer, si consiglia di utilizzare il metodo di autenticazione OAuth 2.0.

In questa sezione viene descritto come utilizzare l'autenticazione OAuth 2.0.

OTTENERE UN TOKEN

Con l'autenticazione OAuth 2.0, il fornitore di servizi fornisce un token di accesso che può essere ottenuto dalla macchina per inviare e ricevere e-mail.

Questa sezione descrive come ottenere il token.

Le impostazioni devono essere configurate dall'amministratore ed eseguite sulla macchina. (La configurazione non può essere completata nella pagina Web.)



Quando si verifica un errore durante l'esecuzione del lavoro, verificare la connessione di autenticazione POP/SMTP nelle impostazioni del sistema. Se nel risultato del test di connessione viene visualizzato [Aggiornamento del token non riuscito. Cancellare il token e recuperarlo di nuovo.], cancellare il token e ottenerlo di nuovo.

Impostazioni di autenticazione SMTP

Le seguenti impostazioni sono disponibili per l'autenticazione SMTP e il metodo di impostazione è lo stesso per tutti i casi.

- Impostazioni di sistema → Impostazioni di Rete → Setup Servizi (Scheda SMTP)
- Impostazioni di sistema → Controllo sistema → E-mail di avviso e stato → Impostazione SMTP
- Impostazioni di sistema → Impostazioni di Rete → Impostazione rapida
- Impostazioni di sistema → Impost. install. iniziale → Impostazioni rapide di rete

Questa sezione descrive come ottenere un token in Impostazioni di sistema → Impostazioni di Rete → Setup Servizi (Scheda SMTP).

1

Toccare "Impostazioni (amministratore)" → "Impostazioni di sistema" → "Impostazioni di Rete" → "Setup Servizi" → scheda "SMTP".

2

Configurare le impostazioni necessarie, come "Server primario", "Numero Porta", "Timeout", "Nome Mittente", "Indirizzo Mittente" e "Abilitare SSL/TLS" nelle Impostazioni SMTP.

3

Selezionare "OAuth 2.0" come Opzione di autenticazione.

4

Selezionare un provider.

5

Inserire il nome account.



6

Toccare il tasto [Recupera Token].

Toccare il tasto [Recupera Token], quindi toccare il tasto [OK] quando appare un messaggio di conferma. Verrà quindi visualizzata la pagina di accesso del provider selezionato. Accedere e seguire le istruzioni per ottenere il token. Quando viene acquisito un token, il display "Token" passa da [Non recuperato] a [Recuperato].

Le seguenti impostazioni sono comuni. Quando si riceve l'autenticazione OAuth 2.0 per una qualsiasi di queste impostazioni, queste vengono aggiornate di concerto tra loro.

- Impostazioni di sistema → Impostazioni di Rete → Setup Servizi (Scheda SMTP)
- Impostazioni di sistema → Impostazioni di Rete → Impostazione rapida
- Impostazioni di sistema → Impost. install. iniziale → Impostazioni rapide di rete

Le seguenti impostazioni sono indipendenti. Anche se l'autenticazione OAuth 2.0 è presente in altre impostazioni di autenticazione SMTP, l'autenticazione OAuth 2.0 deve essere ottenuta separatamente.

- Impostazioni di sistema → Controllo sistema → E-mail di avviso e stato → Impostazione SMTP

Impostazioni di autenticazione POP

Le seguenti impostazioni sono disponibili per l'autenticazione POP e il metodo di impostazione è lo stesso per tutti i casi.

- Impostazioni di sistema → Impostazioni Invio Immagine → Impostazioni Internet Fax → Imp. server
- Impostazioni di sistema → Impostazioni Stampante → Impostazioni Stampa E-mail
- Impostazioni di sistema → Controllo sistema → E-mail di avviso e stato → Stato e-mail (Scheda SMTP)

Questa sezione descrive come ottenere un token in Impostazioni di sistema → Impostazioni Invio Immagine → Impostazioni Internet Fax → Imp. server.

1

Toccare "Impostazioni (amministratore)" → "Impostazioni di sistema" → "Impostazioni Invio Immagine" → "Impostazioni Internet Fax" → "Imp. server".

2

Configurare le impostazioni necessarie, come "Server POP3", "Numero Porta", "Controlla intervallo" e "Abilitare SSL/TLS" nelle impostazioni.

3

Selezionare "OAuth 2.0" come Opzione di autenticazione.

4

Eeguire i passaggi da 4 a 6 in Impostazioni di autenticazione SMTP.

Tutte le impostazioni di autenticazione POP sono indipendenti. Anche se l'autenticazione OAuth2.0 è presente in altre impostazioni di autenticazione POP, l'autenticazione OAuth 2.0 deve essere ottenuta separatamente.



CANCELLARE UN TOKEN

Eliminare i token impostati quando si utilizza la macchina con un nuovo account in Exchange Online, ecc. o quando i token sono scaduti e non possono più essere utilizzati. Le impostazioni devono essere configurate dall'amministratore. La cancellazione dei token può essere configurata anche dalla pagina web.

Toccare il tasto [Cancellare] in ciascuna schermata di impostazione dell'autenticazione SMTP o POP per visualizzare un messaggio di conferma. Toccare il tasto [OK] per eliminare il token.

Quando il token viene cancellato, il display "Token" cambia in [Non recuperato].

CONTROLLO DELLO STATO DEL TOKEN

Lo stato del token può essere controllato alla voce "Token" in qualsiasi impostazione.

Visualizzazione con "Token"	Descrizione
Non recuperato	Uno stato in cui il token non è stato ottenuto.
In attesa di autorizzazione	L'autorizzazione a ottenere un token è stata ottenuta dal provider, ma la macchina non ha completato l'ottenimento del token.
Recuperato	Il token è stato ottenuto e viene attivato.
Non valido	Il token è stato ottenuto, ma l'account non è disponibile o il token non è valido perché è scaduto.



NAS

Il NAS (Network Attached Storage) è un dispositivo di archiviazione collegato in rete.

È possibile impiegare parte dell'unità locale della macchina come un normale file server, per salvare i file e sfogliare quelli salvati.

STRUTTURA DI CARTELLE

La struttura di cartelle è la seguente.

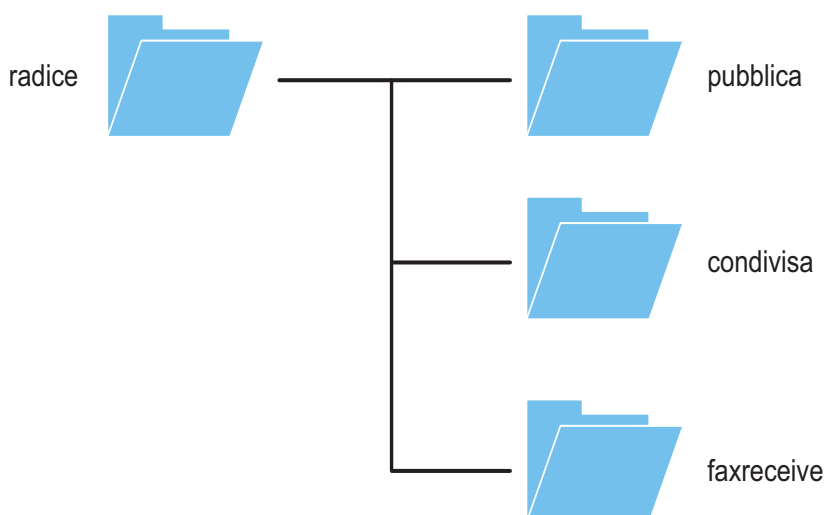

- radice
- public:: area di salvataggio dei file PDF da sfogliare nel PC, creati utilizzando la funzione di archiviazione documenti.
- shared: area in cui è possibile creare liberamente le cartelle.
- faxreceive: area di salvataggio dei dati ricevuti tramite la funzione di salvataggio dei dati ricevuti sull'unità locale.

Salvataggio dei file in NAS / esplorazione dei file NAS

1 È possibile salvare i dati di cui si necessita nell'unità locale della macchina e visualizzarli sul proprio computer.

Documento scansionato sulla macchina

In archiviazione documenti, toccare la casella di controllo [Crea PDF per cercare su PC] in modo da spuntarla , quindi copiare nella cartella pubblica per salvare i dati.

[Informazioni sul file \(pagina 7-13\)](#)

Dati fax ricevuti

Configurare "Impostazioni (amministratore)" - [Impostazioni di sistema] → [Image Send Settings] → [Impostazioni di inoltro in entrata (Inoltro/Memorizza)] → [Impostazioni di inoltro in entrata (Memorizzazione)].

[SALVATAGGIO DEI FAX RICEVUTI NELL'ARCHIVIO DELLA MACCHINA \(INSTRADAMENTO IN ENTRATA\) \(pagina 5-76\)](#)



2

Uso come file server / esplorazione dei file salvati.

Per utilizzare questa funzione, aprire una schermata cartella sul computer e inserire l'indirizzo IP della macchina dopo le due "\" nella barra dell'indirizzo (esempio: \\192.168.1.28).



- Per ciascuna cartella sono impostate delle restrizioni di accesso pertanto occorre inserire il nome di accesso e la password dell'account amministratore o di un account utente registrato nella macchina.
- La dimensione massima per file è 2 GB.



FUNZIONAMENTO REMOTO DELLA MACCHINA

Comandare da remoto la macchina tramite computer o dispositivo mobile, ad esempio uno smartphone.

È possibile utilizzare la macchina in remoto visualizzandone il pannello di controllo sul PC, esattamente come se si stesse lavorando davanti alla macchina.

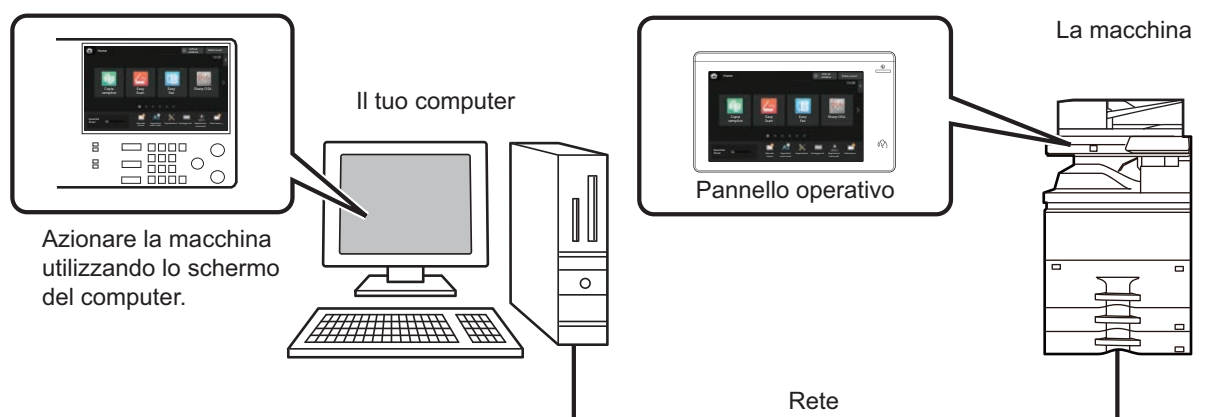

Il funzionamento remoto è utilizzabile solo su un dispositivo per volta.

Per poter utilizzare la macchina in remoto, è necessario prepararla nel modo seguente.

- In "Impostazioni (amministratore)", selezionare [Impostazioni di sistema] → [Impostazioni comuni] → [Impostazioni Pann. Operat.] → [Impostazioni Condizioni] → [Impostazioni funzionamento remoto] → [Funzionamento software remoto] e selezionare [Allow] per [Autorizzazione operativa].
- Connettere la macchina alla rete.
- Installare un software applicativo VNC (si consiglia il software VNC: RealVNC) sul dispositivo.

Completata la preparazione, seguire la procedura operativa descritta di seguito per configurare la funzione.

Esempio: RealVNC®

1

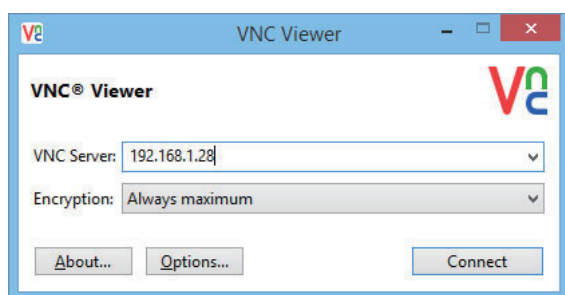

Avviare il visualizzatore VNC, immettere l'indirizzo IP della macchina nell'apposita casella "VNC Server", quindi fare clic sul pulsante [Connect].



Se non si conosce l'indirizzo IP della macchina, contattare l'amministratore della macchina.



2

Seguire il messaggio visualizzato sul pannello di controllo della macchina per consentire la connessione.

Quando la macchina è connessa a un'applicazione VNC,  appare sulla barra di sistema del pannello a sfioramento della macchina.

Per disconnettersi, uscire dall'applicazione VNC o toccare .



Utilizzare il pannello di controllo nello stesso modo in cui si utilizzerebbe la macchina. Non è tuttavia possibile immettere valori in serie toccando continuamente il tasto.



Sharp OSA

Sharp OSA (Open Systems Architecture) è un'architettura che collega direttamente la macchina alle applicazioni software necessarie per effettuare lavori (applicazioni esterne) in rete.

Quando si utilizza una macchina che supporta il sistema Sharp OSA, è possibile collegare i comandi del pannello di controllo e le funzioni del dispositivo quali l'invio di scansioni ad applicazioni esterne.

COMUNICAZIONE APPLICAZIONE

Questo modulo consente di collegare la macchina a uno scanner e ad altre applicazioni standard. Impostare un'applicazione standard in "Impostazioni (amministratore)" e in "Sharp OSA".

1

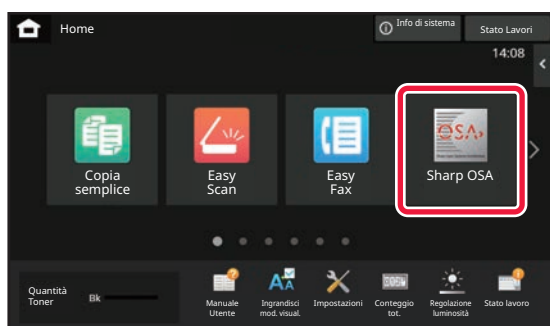

Toccare il tasto [Sharp OSA] nella schermata iniziale.

Se non sono state archiviate applicazioni standard, questo tasto non è disponibile.

2

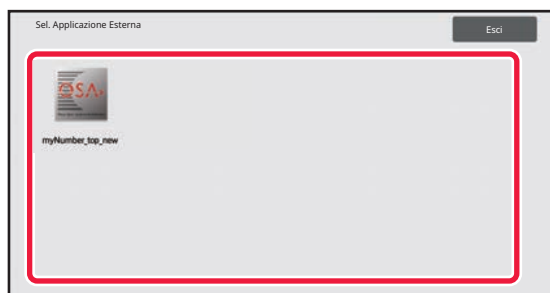

Selezionare un'applicazione standard.

Se sono state archiviate due o più applicazioni standard, verrà visualizzata la schermata di selezione di un'applicazione standard. Toccare l'applicazione standard desiderata.

Se è stata archiviata solo un'applicazione standard, avrà inizio la connessione all'applicazione standard.

3

Connettere la macchina all'applicazione standard.

Verrà visualizzato il messaggio "Connessione al server applicazione esterna." mentre la macchina comunica con l'applicazione standard.



APPLICAZIONE ACCOUNT ESTERNO

Il modulo account esterno consente di utilizzare una "applicazione account esterno" per la gestione centralizzata degli account di una MFP in rete.

È possibile utilizzare un'applicazione account esterno in modalità di autenticazione esterna o di conteggio esterno.

Se si utilizza la modalità di autenticazione esterna, viene richiamata la schermata di accesso dall'applicazione all'avvio della macchina. Al termine di un lavoro, viene inviata una schermata di notifica all'applicazione in modo da consentire i conteggi per tutti gli utenti autenticati. Se si utilizza la modalità di conteggio esterno, la schermata di accesso non viene visualizzata all'avvio della macchina. Viene inviata all'applicazione solo la notifica del risultato del lavoro. L'applicazione account esterno non può utilizzare l'autenticazione utente. Tuttavia, l'applicazione account esterno può essere utilizzata insieme alla funzione di account interno.

Installazione dell'applicazione account esterno

Dopo avere impostato un'applicazione esterna in "Impostazioni (amministratore)", riavviare la macchina per abilitare l'impostazione.

Per riavviare la macchina, vedere la sezione "[ACCENSIONE \(pagina 1-11\)](#)".

Funzionamento in modalità account esterno

Di seguito sono descritte le due modalità di utilizzo di un'applicazione account esterno.

Modalità di autenticazione esterna

Quando la macchina è alimentata in modalità di autenticazione esterna, la macchina accede all'applicazione account esterno e visualizza la schermata di accesso. La schermata di accesso appare anche quando si tocca il tasto [Chiama] per eseguire un lavoro nella schermata Completo dello stato dei lavori. (La schermata di accesso non appare se l'utente si è già collegato tramite il normale metodo.)

Toccare il display dello stato dei lavori mentre è visualizzata la schermata di accesso. Verrà visualizzata la schermata stato lavori. Per tornare alla schermata precedente, toccare un tasto di selezione delle modalità.



- In modalità di autenticazione esterna non è possibile utilizzare la funzione di controllo utente della macchina. Tuttavia, è possibile utilizzare "Registrazione utente", "Visualizzazione conteggio utente", "Azzeramento conteggio utente", "Stampa informazioni utente" e "Impost. numero nomi utente visualizzati".
- Il tasto di selezione delle modalità non può essere utilizzato se è visualizzata la schermata di accesso.

In caso di accesso non riuscito:

Se la schermata di accesso non viene visualizzata o l'applicazione non funziona correttamente, la macchina può anche smettere di funzionare correttamente. In tal caso, terminare forzatamente la modalità account esterno.

Modalità di conteggio esterno

A differenza della modalità di autenticazione esterna, quando si avvia la macchina in modalità di conteggio esterno, la schermata di accesso dell'applicazione account esterno non viene visualizzata dopo l'avvio della macchina. Viene inviato solo il risultato del lavoro all'applicazione account esterno.

È possibile utilizzare la modalità di conteggio esterno insieme alla funzione di controllo utente normalmente disponibile nella macchina. La modalità di conteggio esterno può essere utilizzata anche quando è disabilitata la funzione di controllo utente.



SCANSIONE ANTIVIRUS

Quando questa macchina è collegata a un ambiente di rete, potrebbe essere esposta a virus e altri attacchi dall'esterno. Inoltre, potrebbe infettarsi a causa di virus trasmessi da un dispositivo di memoria USB. Esiste la preoccupazione che un virus che infetta il dispositivo possa diffondersi agli altri. Installando un kit antivirus, i virus possono essere rilevati e trattati precocemente per evitare che si diffondano.



- La macchina deve essere collegata a una rete e avere l'accesso a Internet. Effettuare il collegamento a una LAN usando il connettore LAN della macchina o la funzione LAN wireless, quindi regolare le impostazioni necessarie facendo riferimento a "[Impostazioni di Rete \(pagina 10-197\)](#)". Inoltre, vedere "[Controllo porta \(pagina 10-232\)](#)" e la porta client HTTPS deve essere impostata su "Abilitato". Inoltre, se necessario, configurare "[Impostazione proxy \(pagina 10-218\)](#)".
- Le impostazioni della scansione antivirus sono configurate in [Impostazione scansione virus] in [Impostazioni Di Sicurezza]. La prima volta che si accede a [Impostazione scansione virus], apparirà la schermata con l'accordo di licenza software. Leggere e accettare i termini dell'accordo prima di utilizzare il kit di rilevamento virus.

TEMPISTICHE DELLA SCANSIONE ANTIVIRUS/DELL'AGGIORNAMENTO DELLE DEFINIZIONI DEI VIRUS E DATI OBIETTIVO

Questa sezione descrive le tempistiche della scansione antivirus e degli aggiornamenti dei file di definizione dei virus nonché i dati obiettivo per la scansione.

Tempistiche della scansione antivirus

La scansione antivirus inizia con le seguenti tempistiche.

Durante la scansione antivirus, sarà visualizzata l'icona  nell'Area di sistema e nelle informazioni della macchina della schermata Informazioni di sistema.

Scansione durante l'installazione e l'aggiornamento

Esegue la scansione antivirus durante gli aggiornamenti del firmware, l'installazione e gli aggiornamenti delle applicazioni incorporate.

Scansione in tempo reale

Questa funzione esegue la scansione antivirus durante l'input e l'output dei dati dalla macchina. Questa funzione può essere utilizzata quando [Effettuare scansione virus su dati in entrata-uscita] è abilitato in [Impostazione scansione virus] delle impostazioni di sistema.

Scansione regolare

Esegue la scansione antivirus a un'ora e una data fisse. Questa funzione può essere utilizzata quando [Esegui scansione virus a orario specificato] è abilitato in [Impostazione scansione virus] delle impostazioni di sistema. La data e l'ora possono essere impostata in [Agenda] che si trova in [Impostazione scansione virus].



Scansione su richiesta

È possibile lanciare immediatamente una scansione antivirus. Quando **i** viene visualizzato nella scansione antivirus delle informazioni sulla macchina nella schermata Informazioni di sistema, toccare **i** e poi [Scansiona ora] per eseguire la scansione. Per eseguire la scansione, è anche possibile selezionare [Esegui scansione virus ora] in [Impostazione scansione virus] nelle Impostazioni di sistema.



Tempistiche di aggiornamento dei file di definizione dei virus

È possibile aggiornare il file di definizione dei virus secondo le tempistiche che seguono.

Aggiornamento regolare

Aggiorna automaticamente e conserva i file di definizione dei virus allo stato più recente.

Aggiornamento su richiesta

È possibile aggiornare immediatamente il file di definizione dei virus. Quando **i** viene visualizzato nella scansione antivirus delle informazioni sulla macchina nella schermata Informazioni di sistema, toccare **i** e poi [Aggiorna ora] per aggiornare il file di definizione dei virus. Inoltre, è anche possibile aggiornare il file di definizione dei virus selezionando [Effettuare aggiornamento ora] in [Impostazione scansione virus] nelle Impostazioni di sistema.



Dati obiettivo per la scansione antivirus

La scansione antivirus sarà eseguita sui seguenti dati:

- Firmware della macchina
- Applicazioni incorporate
- Dati di input/output della macchina (dati lavoro, dati di configurazione della macchina, dati della rubrica, dati di input/output dell'archiviazione dei documenti)
- Dati memorizzati nella cartella NAS della macchina (cartella "shared", cartella "faxreceive")



Combinazione di dati obiettivo e scansione antivirus

Le combinazioni di dati obiettivo e scansione antivirus sono le seguenti.

	Scansione durante l'installazione e l'aggiornamento	Scansione in tempo reale	Scansione regolare	Scansione su richiesta
Firmware della macchina	Sì	No	Sì	Sì
Applicazioni incorporate	Sì	No	Sì	Sì
Dati di input/output della macchina	No	Sì	Sì*	Sì*
Dati salvati nella cartella NAS	No	No	Sì	Sì

* Relativamente ai dati di input/output della macchina, i dati salvati nella memoria saranno oggetto della scansione regolare e della scansione su richiesta.



QUANDO VIENE RILEVATO UN VIRUS

Visualizzato nella schermata Informazioni di sistema

Quando la scansione antivirus rileva un virus, sarà visualizzata la schermata seguente nella schermata Informazioni di sistema.

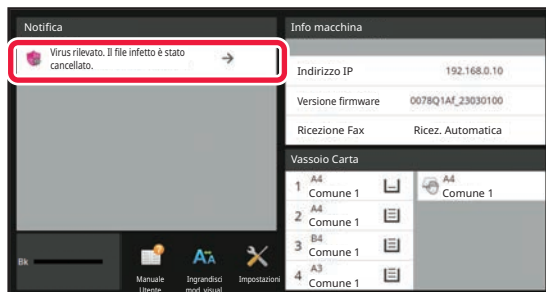

Apparirà anche un'icona  nell'area di sistema ad indicare che è stato rilevato un virus.

Se viene rilevato un virus, interrompere l'uso della macchina e adottare la soluzione antivirus.

Toccando sull'elenco di "Notifica", appariranno il messaggio e le informazioni eliminati relativi al virus (se eliminati), la data e l'ora del rilevamento, il tipo di dati obiettivo e il nome del file obiettivo o il nome dell'applicazione.

Se il kit di rilevamento virus ha già intervenuto contro il virus, toccare [Elimina notifica] per cancellare il messaggio da "Notifica".

Se, per eliminare il virus, occorrono dei diritti amministrativi, comparirà un messaggio con informazioni sul virus, la data e l'ora del rilevamento, il tipo di dati di destinazione e il nome del file obiettivo o il nome dell'applicazione, insieme a un messaggio per contattare l'amministratore.

Se occorre la conferma da parte dell'amministratore, toccare [Elimina notifica] per visualizzare la schermata di accesso dell'amministratore e, dopo aver effettuato l'accesso, il messaggio sarà eliminato.



Anche se i virus rilevati sono diversi, in "Notifica" comparirà una sola riga. Dopo l'eliminazione del primo messaggio da "Notifica", nella medesima riga di "Notifica", apparirà il contenuto del virus successivo.

Quando viene rilevato un virus, la macchina procederà come segue.

Se i dati obiettivo sono il firmware della macchina

<p>Scansione durante l'installazione e l'aggiornamento</p>	<p>L'aggiornamento sarà annullato e il pannello a sfioramento visualizzerà che il file aggiornato è danneggiato. Dopo che l'utente conferma il contenuto e chiude la schermata, la macchina funzionerà utilizzando il firmware a disposizione prima dell'aggiornamento.</p> <p>Se il firmware è stato aggiornato da remoto, l'aggiornamento sarà annullato e le informazioni sul rilevamento del virus saranno visualizzate nella "Notifica" della schermata Informazioni di sistema. La macchina funzionerà utilizzando il firmware a disposizione prima dell'aggiornamento.</p>
<p>Scansione regolare/Scansione su richiesta</p>	<p>Nella "Notifica" della schermata Informazioni di sistema viene visualizzato il messaggio sul rilevamento del virus e sulla necessità di rivolgersi a un centro di assistenza. La macchina continuerà a lavorare.</p>



Se i dati obiettivo sono un'applicazione incorporata

<p>Scansione durante l'installazione e l'aggiornamento</p>	<p>Installazione e aggiornamento tramite il portale dell'applicazione/memoria USB Annullare l'installazione/l'aggiornamento, quindi il pannello a sfioramento visualizzerà che è stato rilevato un virus. Quando si effettua l'aggiornamento, l'utente conferma il contenuto, la visualizzazione dello schermo è disattivata e l'applicazione funziona come prima dell'aggiornamento. L'installazione e aggiornamento tramite pagina Web Annullare l'installazione/l'aggiornamento, quindi visualizzare il rilevamento del virus sulla pagina web. In fase di aggiornamento, la macchina funzionerà con l'applicazione prima dell'aggiornamento. Aggiornamento del firmware Controlla quando la macchina è stata avviata dopo l'aggiornamento del firmware. L'aggiornamento è annullato e il messaggio di rilevamento del virus appare nella "Notifica" della schermata Informazioni di sistema. L'applicazione che ha causato il rilevamento del virus sarà eliminata.</p>
<p>Scansione regolare/Scansione su richiesta</p>	<p>Il messaggio di rilevamento del virus appare nella "Notifica" della schermata Informazioni di sistema.</p>

Quando i dati obiettivo sono i dati di input/output della macchina

<p>Scansione in tempo reale</p>	<p>Quando viene rilevato un virus relativo ai dati di input, il pannello a sfioramento visualizzerà un messaggio indicante che è stato rilevato un virus. I dati di input o il lavoro da ricevere saranno annullati e i dati o il lavoro che stavano per essere trasmessi saranno eliminati. I dati che si trovano nella sorgente di input dati (memoria USB, server esterno, ecc.) non saranno eliminati. Quando viene rilevato un virus nei dati di output, il pannello a sfioramento visualizzerà un messaggio indicante che è stato rilevato un virus. I dati di output o il lavoro da trasmettere saranno annullati e i dati di output o i dati del lavoro saranno eliminati. Il messaggio di rilevamento del virus apparirà nella "Notifica" della schermata Informazioni di sistema.</p>
<p>Scansione regolare/Scansione su richiesta</p>	<p>Il messaggio di rilevamento del virus appare nella "Notifica" della schermata Informazioni di sistema.</p>

Se i dati obiettivo sono i dati salvati in una cartella NAS

<p>Scansione regolare/Scansione su richiesta</p>	<p>Eliminare i dati rilevati. Nella "Notifica" della schermata Informazioni di sistema comparirà un messaggio con i contenuti dei dati infetti eliminati a causa del rilevamento del virus.</p>
--	---



Eventuali file presenti nella cartella NAS e rilevati come infettati da virus saranno eliminati, pertanto ricordare di effettuare sempre il back-up, prima che si infettino. Inoltre, non salvare i file importanti nella cartella NAS.

Se "Registro audit" e "E-mail di avviso" sono abilitati, al rilevamento di un virus, esso sarà registrato e sarà inviata una e-mail di avviso.

"Registro audit" di scansione antivirus

Per maggiori informazioni su "Registro audit", vedere "[Registro audit \(pagina 10-247\)](#)" in Impostazioni di sistema.

E-mail di avviso

La riga dell'oggetto del virus rilevato e le informazioni sul virus sono riportate nel corpo dell'e-mail. Per maggiori informazioni sulle e-mail di avviso, vedere "[E-mail di avviso e stato \(pagina 10-266\)](#)" in Impostazioni di sistema.



AGGIORNAMENTO DEL FILE DI DEFINIZIONE DEI VIRUS

Aggiorna il file di definizione dei virus secondo le tempistiche che seguono.

- **All'avvio della macchina**

Aggiorna il file di definizione dei virus quando la macchina si avvia. Se la scansione antivirus viene eseguita all'avvio, il file di definizione dei virus viene aggiornato prima della scansione.

- **Aggiornamento regolare**

Aggiorna automaticamente i file di definizione dei virus per mantenere i file nello stato più recente. L'aggiornamento avviene in maniera automatica quindi non occorrono impostazioni.

- **Aggiornamento su richiesta**

Il file di definizione dei virus si aggiorna usando le informazioni sulla macchina nella schermata Impostazioni di sistema o [Esegui aggiornamento adesso] nell'impostazione Scansione antivirus.

Quando l'aggiornamento del file di definizione dei virus non va a buon fine

Quando l'aggiornamento del file di definizione dei virus non va a buon fine, compare la seguente schermata nella schermata Informazioni di sistema.

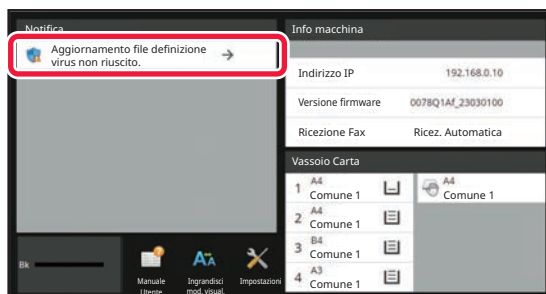

Inoltre, nell'area di sistema comparirà un'icona  ad indicare che l'aggiornamento del file di definizione dei virus non è riuscito.

Relativamente allo stato, il motivo della mancata riuscita dell'aggiornamento sarà visualizzato nella sezione "Notifica" della schermata Informazioni di sistema; controllare i dettagli.

- Errore di connessione al server (impossibile connettersi a Internet / server non trovato)
- Errore di download (errore di comunicazione / dati ricevuti danneggiati, ecc.)
- Errore dell'ora di sistema (l'ora del dispositivo e l'ora sul lato server non coincidono per oltre 24 ore)
- Errore di autenticazione (errore di autenticazione server)



Quando "Registro audit" è abilitato, viene registrato il mancato aggiornamento dei file di definizione dei virus.



DISEGNO UNIVERSALE NELLA MACCHINA

DISEGNO UNIVERSALE NELLA MACCHINA

La struttura della macchina e il software sono disegnati per consentire a tutti un agevole impiego dalla macchina.

DISEGNO UNIVERSALE RELATIVO AL FUNZIONAMENTO

Regolazione dell'angolazione del pannello di controllo

L'angolazione dell'intero pannello di controllo è regolabile al fine di garantirne l'uso anche da seduti.

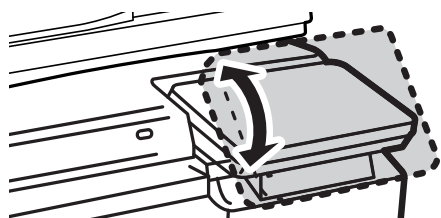

Maniglia da impugnare sui vassoi della carta

Le maniglie del tipo da impugnare agevolano l'uso da sopra o da sotto. Posizionando semplicemente la mano sulla maniglia e tirandola in avanti, il blocco si sgancia. I vassoi possono essere manipolati con naturalezza. (escluso vassoio di grande capacità)

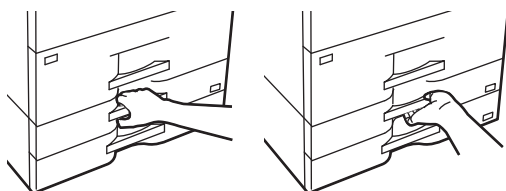



Cambio del tempo di risposta dei tasti

Il tempo di risposta dei tasti può essere a seconda necessità.

In "Impostazioni" (amministratore)", selezionare [Impostazioni di sistema] → [Impostazioni comuni] → [Impostazioni Pann. Operat.] → [Impostazioni Condizioni] → [Impostazione Funzion. Tasti].

- **Tempo di accettazione introduzione da tastiera**

Questa impostazione determina per quanto tempo deve essere toccato un tasto nel pannello a sfioramento affinché l'input sia registrato. È possibile impostare valori compresi tra 0 e 2 secondi con incrementi di 0,5 secondi.

Più alto è il valore di questa impostazione, maggiore è la possibilità di evitare che sia registrato l'input di un tasto toccato per errore. Si consideri tuttavia che più questo valore è alto, maggiore è l'attenzione richiesta affinché sia registrato l'input del tasto quando viene toccato.

- **Disabilita Ripetizione Tasti Automatici**

Consente di disabilitare la ripetizione dei tasti.

La ripetizione dei tasti provoca il cambiamento continuo dell'impostazione mentre si sfiora in modo continuo un tasto, non solo ogni volta che lo si sfiora.

- **Ora rilevamento tocco prolungato**

Selezionare il tempo di durata di un tocco perché venga rilevato come un tocco prolungato.

- **Intervallo di velocità doppio tocco**

Selezionare un intervallo di tempo in cui viene rilevato un doppio tocco.

Conferma del posizionamento dell'originale nell'alimentatore dei documenti

La spia di impostazione originale si accende quando l'originale è correttamente caricato sull'apposito piano.

Per questo motivo, anche se gli utenti hanno difficoltà a verificare il corretto posizionamento dell'originale sul piano, l'accensione della spia ne dà conferma.

DISEGNO UNIVERSALE RELATIVO ALLA VISIONE

Cambio del formato del testo

È possibile cambiare il formato del testo sul pannello a sfioramento. Quando il testo sul pannello a sfioramento è piccolo e difficile da leggere, è possibile ingrandirlo.

In "Impostazioni" (amministratore)", selezionare [Impostazioni di sistema] → [Impostazioni comuni] → [Impostazioni Pann. Operat.] → [Impostazioni Condizioni] → [Ingrandisci modalità di visualizzazione].

- **Ingrandisci modalità di visualizzazione**

Consente di visualizzare caratteri di grandi dimensioni sullo schermo.

 appare nell'area di sistema quando è abilitata l'opzione Ingrandisci modalità di visualizzazione.

DISEGNO UNIVERSALE RELATIVO ALL'UDITO

Segnalazioni acustiche attive cambiando le impostazioni

Spostandosi tra i vari rapporti di riproduzione o le varie impostazioni dell'esposizione, al raggiungimento dell'impostazione predefinita (rapporto di riproduzione 100%, esposizione 3), l'utente ne viene informato tramite una segnalazione acustica.

In "Impostazioni (amministratore)", selezionare [Impostazioni di sistema] → [Impostazioni audio] → [Impostazioni segnale acustico (comune)] → [Suono Tasti] e [Tono di riferimento].

- **Suono Tasti**

Consente di controllare il livello del suono emesso quando viene toccato un tasto oppure di disattivare il suono.

Inoltre, è possibile impostare due suoni con valori iniziali quando viene configurato il rapporto in modalità di copia o quando viene regolata l'esposizione in una qualsiasi delle modalità.



Schermata alla quale viene applicata l'impostazione	Valore iniziale
Schermata di impostazione del rapporto nella schermata iniziale della modalità di copia	Rapporto 100%
Schermata di impostazione dell'esposizione nella schermata iniziale della modalità di copia	Livello di esposizione: 3 (medio)
Schermata di regolazione dell'esposizione nella schermata iniziale delle modalità Fax, Internet Fax e scanner di rete	
Schermata di regolazione dell'esposizione per l'acquisizione nell'unità locale in modalità di archiviazione documenti	

- **Emetti suono tast. con imp. predef.**

Quando si specifica l'esposizione nella schermata della relativa regolazione di ciascuna modalità, viene emesso un suono due volte quando si raggiunge il valore di riferimento.



CARATTERISTICHE DI PROGETTAZIONE UNIVERSALE

La macchina presenta caratteristiche e funzionalità in linea con i concetti della Progettazione Universale ("Universal design").

Interfaccia utente intuitiva

- **Modalità semplice**

In questa modalità vengono visualizzati solo gli elementi operativi di uso frequente. I pulsanti e i testi sono ingranditi per semplificare l'utilizzo. Dalla schermata della modalità semplificata è possibile eseguire quasi tutte le operazioni normali.

[MODALITÀ DI COPIA \(pagina 3-3\)](#)

[MODALITÀ FAX \(pagina 5-7\)](#)

[MODALITÀ DI SCANNER DI RETE \(pagina 6-8\)](#)

- **Personalizzazione della schermata iniziale e aggiunta di icone**

È possibile aggiungere delle icone alla schermata iniziale. Inoltre, è possibile cambiare le icone utilizzando immagini personalizzate.

Aggiungere un'icona in "Impostazioni (amministratore)" - [Impostazioni di sistema] → [Impostaz. schermata iniz.] → [Icona].

Per aggiungere un'icona alla schermata iniziale, aggiungere un tasto in "Impostazioni (amministratore)" - [Impostazioni di sistema] → [Impostaz. schermata iniz.] → [Impostazioni Condizioni] → [Tasto Home]/[Tasto fisso].

- **Personalizzazione della schermata iniziale - modifica dell'ordine di visualizzazione**

È possibile cambiare l'ordine degli elementi della schermata iniziale, in modo da visualizzare per primi gli elementi di uso frequente.

Per cambiare l'ordine degli elementi della schermata iniziale, passare in "Impostazioni (amministratore)" - [Impostazioni di sistema] → [Impostaz. schermata iniz.] → [Impostazioni Condizioni] → [Tasto Home].

- **Personalizzazione della schermata iniziale - progettazione grafica intuitiva e di facile utilizzo**

Nella schermata vengono utilizzate icone piatte per una maggiore intuitività e facilità di visione. Il livello del toner è sempre indicato: in questo modo non è più necessario eseguire un'azione per controllarne il livello.



Per le procedure di modifica della schermata iniziale, vedere "[MODIFICA DELLA SCHERMATA INIZIALE \(pagina 2-20\)](#)".

- **Display ad alto contrasto (modello UD)**

È possibile selezionare un'impostazione ad alto contrasto per la visualizzazione del pannello a sfioramento.

Selezionare [Modello 7] in "Impostazioni (amministratore)" - [Impostazioni di sistema] → [Impostazioni comuni] → [Impostazioni Pann. Operat.] → [Impostazioni Condizioni] → [Impostazione modello display].

- **Visualizzazione multilingue**

È possibile cambiare la lingua di visualizzazione del pannello a sfioramento, selezionando ad esempio l'inglese o il francese.

Selezionare la lingua desiderata in "Impostazioni (amministratore)" - [Impostazioni di sistema] → [Impostazioni comuni] → [Impostazioni Pann. Operat.] → [Impostazioni Condizioni] → [Impostazione Lingua].



Funzionamento intuitivo

- **Uso del codice QR per la visualizzazione della pagina del manuale utente**

Toccare il tasto [Manuale utente] nella schermata iniziale del pannello a sfioramento per visualizzare un codice QR indicante la pagina che contiene il manuale utente. Il codice QR può essere letto con il proprio dispositivo mobile per visualizzare facilmente la pagina corrispondente.

- **Memorizzazione dei programmi per semplificare l'utilizzo**

La funzione di programmazione consente di salvare un gruppo di impostazioni per la copia, l'invio di fax e altre funzioni. Salvando dei gruppi di impostazioni di uso frequente, è possibile selezionarli più rapidamente.

[PROGRAMMI \(pagina 3-153\)](#)

[MEMORIZZAZIONE DELLE OPERAZIONI DEL FAX \(PROGRAMMA\) \(pagina 5-81\)](#)

[MEMORIZZAZIONE DELLE OPERAZIONI DI SCANSIONE \(PROGRAMMA\) \(pagina 6-99\)](#)

- **Funzionamento in remoto**

È possibile visualizzare il pannello a sfioramento della macchina su un PC collegato alla stessa rete per comandare la macchina dal computer. In questo modo sarà possibile illustrare il funzionamento della macchina da un computer, e gli utenti che hanno difficoltà a utilizzare il pannello a sfioramento potranno comandare la macchina da un computer.

[FUNZIONAMENTO REMOTO DELLA MACCHINA \(pagina 9-47\)](#)

Utilizzo più semplice dalla macchina

- **Vassoi di uscita di colore più scuro**

I vassoi di uscita sono indicati con colori più scuri per permettere di distinguere facilmente il vassoio a cui viene inviato un lavoro.

- **Sul lato destro del pannello di controllo**

Posto nel lato destro del pannello di controllo, consente di rimuovere agevolmente la carta senza interferire con il vassoio uscita.

Procedura semplificata di sostituzione del toner

- **Alloggiamento del toner apribile una sola mano**

L'alloggiamento di ciascuna cartuccia di toner può essere aperto facilmente con una sola mano.



ELENCO REGISTRO LAVORI

ELEMENTI REGISTRATI NEL LOG LAVORI

La macchina registra in forma di log i lavori eseguiti.

Le informazioni principali registrate nel Job Log sono descritte di seguito.



- Per facilitare il conteggio totale degli utilizzi di macchine con configurazioni diverse, gli elementi registrati nel Job Log sono fissi, indipendentemente dalle periferiche installate o dall'obiettivo della registrazione.
- In alcuni casi potrebbe non essere possibile registrare correttamente le informazioni sui lavori, ad esempio nel caso in cui si verifici un'interruzione dell'alimentazione durante un lavoro.

No.	Nome voce		Descrizione
1	Voci principali	ID processo	L'ID processo viene registrato. Gli ID processo vengono visualizzati nel log in forma di numeri consecutivi fino a un massimo di 999999. Quando tale numero viene raggiunto, il conteggio viene ripristinato e riprende da 1.
2		ID account processo	Viene registrato l'ID processo usato in Sharp OSA.
3		Modalità lavoro	Viene registrato il tipo di modalità lavoro come, ad esempio, copia o stampa.
4		Nome Computer	Viene registrato il nome del computer che ha inviato un lavoro di stampa.*
5		Nome Utente	Viene registrato il nome utente, se viene usata la funzione di autenticazione dell'utente.
6		Nome Accesso	Viene registrato il nome di accesso, se viene usata la funzione di autenticazione dell'utente.
7		ID Card	Viene registrato l'ID card, se viene usato per un processo di autenticazione.



No.	Nome voce	Descrizione
8	Voci principali	Numero Emissione Card Il numero di volte di emissione della scheda è riportato in una scheda SSFC IC.
9		Codice principale Viene registrato il codice principale.
10		Codice secondario Viene registrato il codice secondario.
11		Data e ora di avvio Vengono registrate la data e l'ora in cui è stato avviato il lavoro.
12		Data e ora di completamento Vengono registrate la data e l'ora in cui è stato completato il lavoro.
13		Conteggio totale Bianco e nero Per un lavoro di stampa, viene registrato il conteggio totale. Per un lavoro di invio, viene registrato il numero di pagine in bianco e nero trasmesse. Se viene riepilogata una trasmissione broadcast, viene registrato il numero di pagine totale. Per un lavoro di scansione su unità locale, viene registrato il numero di pagine in bianco e nero memorizzate.
14		Conteggio totale Tutti i colori Per un lavoro di invio, viene registrato il numero di pagine a colori trasmesse. Se viene riepilogata una trasmissione broadcast, viene registrato il numero di pagine totale. Per un lavoro di scansione su unità locale, viene registrato il numero di pagine a colori memorizzate.
15	Conteggio secondo formato Vengono registrati i conteggi in base al formato dell'originale/della carta in modalità a colori e in modalità in bianco e nero.	



No.	Nome voce	Descrizione		
16	Voci principali	Numero di fogli in base al formato	Il numero di pagine viene registrato in base al formato carta.	
17		Conteggio Carta non valida	Viene registrato il conteggio dei fogli non validi.	
18		Numero di Set riservati	Viene registrato il numero di set specificati o delle destinazioni riservate.	
19		Numero di Set completati	Viene registrato il numero di set completati o il numero di destinazioni con trasmissione completata correttamente.	
20		Numero di Pagine riservate	Viene registrato il numero di pagine riservate di un lavoro di copia, stampa, scansione o di altro tipo.	
21		Numero di Pagine completate	Viene registrato il numero delle pagine di un set completate.	
22		Risultato	Viene registrato il risultato di un lavoro.	
23		Causa dell'errore	Quando si verifica un errore durante un lavoro di copia, la causa dell'errore viene registrata.	
24		Voce relativa a Lavoro di stampa	Uscita	Viene registrata la modalità di uscita di un lavoro di stampa.
25			Pinzatura	Viene registrato lo stato della pinzatura.
26	Conteggio Pinzatura		Viene registrato il conteggio della pinzatura.	
27	Foratura		Viene registrato lo stato della foratura.	
28	Conteggio Forature		Viene registrato il conteggio della foratura.	
29	Piega tura		Viene registrato un lavoro che utilizza la funzione di piegatura.	
30	Conteggio Piegatura		Viene registrato il numero di pagine piegate.	
31	Piega a sel.		Viene registrato un lavoro che utilizza la funzione di piegatura a sella.	
32	Cont. pieg. Sella		Viene registrato il numero di pagine piegate a sella.	
33	Tonalità stampante		Viene registrata la tonalità usata per un processo di stampa.	



No.	Nome voce		Descrizione
34	Image Send Related Item	Indirizzo	Viene registrato l'indirizzo di un lavoro di invio di immagini.
35		Nome Mittente	Viene registrato il nome del mittente di un lavoro di invio di immagini.
36		Indirizzo Mittente	Viene registrato l'indirizzo del mittente di un lavoro di invio di immagini.
37		Tipo di trasmissione	Viene registrato il tipo di trasmissione di un lavoro di invio di immagini.
38		Numero di serie amministrativo	Viene registrato il numero di serie amministrativo di un lavoro di invio di immagini.
39		Numero di trasmissione	Viene registrato il numero di trasmissione di un lavoro di invio di immagini.
40		Ordine di inserimento	Viene registrato l'ordine di riserva per la trasmissione broadcast di un lavoro di invio di immagini. Questa voce viene usata per collegare la comunicazione e la stampa durante la registrazione di lavori di polling multipli.
41		Formato File	Viene registrato il formato file di un lavoro di invio di immagini o di un lavoro di scansione su unità locale.
42		Firma	Registra se nella trasmissione degli e-mail viene o meno utilizzata la firma elettronica.
43		Crittog.	Registra se nella trasmissione degli e-mail viene o meno utilizzata la crittografia.
44		Modo Compressione/Rapporto di compressione	Viene registrata la modalità di compressione e il rapporto di compressione del file di un lavoro di invio di immagini o di scansione su unità locale.
45		Tempo di comunicazione	Viene registrato il tempo di comunicazione dei lavori di invio di immagini.
46	Fax No.	Viene registrato il numero del mittente memorizzato.	



No.	Nome voce		Descrizione	
47	Voce relativa ad Archiviazione documenti	Archiv. Documenti	Viene registrato lo stato dell'archiviazione documenti.	
48		Modalità di memorizzazione	Viene registrata la modalità di archiviazione dei documenti.	
49	Funzionalità comuni	Impostazione colore	Viene registrata la modalità colore selezionata dall'utente.	
50		Modi Speciali	Vengono registrate le modalità speciali selezionate quando il lavoro è stato eseguito.	
51		Nome File	Viene registrato il nome del file archiviato.*	
52		Dimensione dati [KB]	Viene registrata la dimensione di un file.	
53	Voci dettagliate	Formato Originale	Viene registrato il formato dell'originale digitalizzato. Per un lavoro di stampa dall'archiviazione documenti, viene registrato il formato carta del file.	
54		Tipo originale	Viene registrato il tipo originale (testo, foto stampata e così via) impostato nella schermata di impostazione dell'esposizione.	
55		Conteggio Originale	Viene registrato il numero di originali digitalizzati.	
56		Dimensioni	Per un lavoro di stampa, viene registrato il formato carta. Per un lavoro di invio, viene registrato il formato carta trasmesso. Per un lavoro di scansione su unità locale, viene registrato il formato carta del file memorizzato.	
57		Tipo carta	Viene registrato il tipo di carta usato per la stampa.	
58		Proprietà carta	Viene registrata la proprietà carta specificata in "Tipo carta".	
59		Configurazione Duplex	Viene registrata la configurazione duplex.	
60		Risoluzione	Viene registrata la risoluzione di scansione.	
61		Voce macchina	Nome modello	Viene registrato il nome di modello della macchina.
62			Numero di serie unità	Viene registrato il numero di serie della macchina.
63	Nome		Viene registrato il nome della macchina che viene impostato nelle pagine Web.	
64	Posizione macchina		Viene registrata la posizione di installazione della macchina che viene impostata nelle pagine Web.	
65	ID macchina		Registrare l'ID macchina inserito dal tecnico dell'assistenza.	

* In alcuni ambienti, non viene registrato/a.



MODALITÀ DI IMPOSTAZIONE

MODALITÀ DI IMPOSTAZIONE

MODALITÀ DI IMPOSTAZIONE	10-3
VISUALIZZAZIONE DELLA MODALITÀ DI IMPOSTAZIONE SULLA MACCHINA	10-3
VISUALIZZAZIONE DELLA MODALITÀ DI IMPOSTAZIONE (VERSIONE WEB)	10-4
SCHEMATA DELLA MODALITÀ DI IMPOSTAZIONE .	10-6
PANORAMICA DELLA MODALITÀ DI IMPOSTAZIONE	10-6
METODO DI IMPOSTAZIONE	10-8

ELENCO DELLE MODALITÀ DI IMPOSTAZIONE

ELENCO DELLE MODALITÀ DI IMPOSTAZIONE	10-10
--	--------------

STATO

Stato	10-33
Identificazione macchina	10-33
Conteggio Pr. Totale	10-34
Stato dispositivo	10-34
Stato di rete	10-34
Stato di sicurezza	10-35
Versione firmware	10-35
Ripristino corrente	10-35
Elenco dati	10-35

RUBRICA

Rubrica	10-38
Impostazione categoria	10-44

OPERAZIONI SUI DOCUMENTI

Operazioni sui documenti	10-45
Archiv. Documenti	10-45
Inoltra lavoro di stampa	10-48

CONTROLLO UTENTE

Impostazioni utente	10-50
Elenco utenti	10-50
Indice Personalizzato	10-53
Elenco Organizzazione /gruppo	10-53
Stampa informazioni utente	10-54
Impostaz. Controllo Accessi	10-55
Gruppo con limite pagine	10-55
Impostazione automatica limite pagina	10-56
Gruppo di autorizzazione	10-57
Gruppo operativo preferito	10-61
Conteggio utente	10-64
Visualizzare conto utente	10-65
Salvare conto utente	10-66
Impostazione cod. fatt.	10-67
Impostazioni Amministrazione	10-67
Elenco cod. princ.	10-68
Elenco cod. sec.	10-69

IMPOSTAZIONI DI SISTEMA

Impostaz. scherm. iniz.	10-70
Impostazioni Condizioni	10-70
Icona	10-71
Immagine di sfondo	10-71
Impostazioni copia	10-72
Impostazioni Condizioni	10-72
Impostazione stato iniziale	10-76
Stampa Testo/Immagine	10-78
Impostazioni Stampante	10-79
Impostazioni Condizioni	10-79
Impostazioni Interfaccia	10-80
Impostazione stato iniziale	10-82
Impostazioni PCL	10-84
Impostazioni PostScript	10-84
Impost. OOXML	10-85
Impostazioni rilascio stampa	10-85
Impostazioni Stampa E-mail	10-88
Impost. stampa diretta (FTP)	10-89
Impost. stampa diretta (cartella rete)	10-90
Impost. stampa da terminale PC/cellulare	10-90
Impostazioni comuni	10-91
Impostazioni Condizioni	10-91
Abilita/disabilita impostazioni	10-94
Imposta nome proprio e destinazione	10-97
Impostazione categoria	10-97
Impostazioni di scansione	10-98
Impostazione stato iniziale	10-98
Impostazioni Condizioni	10-101
Indirizzo standard	10-104
Impostazioni Nome oggetto	10-106
Impostazioni Nome File	10-106
Impostazioni Corpo del messaggio	10-107
Impostazioni Fax	10-108
Impostazioni Condizioni	10-108
Impostazioni di invio	10-112
Impostazioni di ricezione	10-115
Sicurezza Raccolta Fax	10-119
Casella Memoria F-Code	10-120
Impostazioni Internet Fax	10-122
Impostazioni Condizioni	10-122
Impostazioni di invio	10-125
Impostazioni di ricezione	10-127
Imp. server	10-130
Ric./inoltra dati fax (Manuale)	10-132
Impostazioni Fax	10-132
Impostazioni Internet-Fax	10-133
Impostazioni di inoltra in entrata (Inoltra/Memorizza)	10-134
Impostazione routing in ingresso	10-134
Registr. indir. mittente	10-135
Impostazioni Amministrazione	10-136
Impostazioni di inoltra in entrata (Memorizzazione)	10-138





Impostazioni metadati	10-139	Impostazione Filtro	10-233
Invio Metadata	10-139	Rilevamento intrusione/attacco	10-234
Registrazione Set di Metadata	10-139	Impostazione scansione virus	10-236
Modifica o eliminazione di serie di metadati	10-139	Impostazioni SSL/TLS	10-238
Impostazioni	10-140	Impostazioni S/MIME	10-240
Impostazioni Archiviazione Documento	10-141	Impostazioni IPsec	10-241
Impostazioni Sharp OSA	10-147	Funzione di Amministrazione documenti	10-243
Impostazioni Condizioni	10-141	Impostazione stampa modello nascosto	10-244
Registrazione Cartella Personalizzata	10-145	Stampa informazioni di tracking	10-246
Cancellazione automatica impostaz. file	10-145	Registro audit	10-247
Impostazioni Sharp OSA	10-147	Gestione certificati	10-252
Impostazioni Condizioni	10-147	Risparmio Energia	10-255
Impostazioni Applicazioni standard	10-149	Impostazione Eco	10-255
Ricezione impostazione applicazione	10-150	Impostazione scansione eco	10-259
Impostazioni applicazioni account esterni	10-151	Elenco modelli risparmio energia	10-259
Impostazioni applic. incorporate	10-152	Impostazioni di funzionamento data specifica	10-260
Impostazione polling	10-153	Impostaz progr. alimentaz ON/OFF	10-261
Conn. serv. esterno	10-153	Toner Save Mode	10-262
Impostazioni Autenticazione	10-154	Controllo sistema	10-263
Impostazioni di default	10-154	Registro lavori	10-263
Impostazioni Amministrazione	10-160	Importa/esporta dati (formato CSV)	10-263
Azioni quando l'utente è autenticato	10-162	Backup di archiviazione	10-264
Imp. Lettore schede	10-165	Clonazione dispositivo	10-264
Impost. carta	10-166	Inoltro Rubrica	10-265
Impostazioni vassoio carta	10-166	Archiviazione backup dei dati	10-265
Registrazione vassoio	10-170	Reset impostazioni	10-265
Registrazione formato personalizzato (Bypass)	10-170	E-mail di avviso e stato	10-266
Registrazione Tipo carta	10-171	Impostazioni FSS avanzato	10-270
Impostazioni Pann. Operat.	10-172	Aggiornamento Firmware	10-270
Impostazioni Condizioni	10-172	Regolazione qualità immagine	10-271
Impost. modalità facile	10-178	Regol. collettiva	10-271
Impostazione tasti preferiti	10-178	Copia qualità immag.	10-273
Mostra impostazioni della chiave mod.	10-179	Stampa qualità immag.	10-274
Impost. tastiera	10-179	Scan. qualità immag.	10-275
Collegamenti personalizzati	10-179	Funzioni comuni	10-276
Controllo Periferica	10-180	Impost. install. iniziale	10-277
Impostazioni Condizioni	10-180		
Impost. Indicatore Stato	10-184		
Imp. identif. macchina	10-184		
Regolaz. Orologio	10-185		
Abilita/disabilita impostazioni	10-187		
Chiave Prodotto/Inserimento num. di applicaz.	10-194		
Impostazioni audio	10-195		
Impostazioni segnale acustico (comune)	10-195		
Impostazioni segnale acustico (invio immagine)	10-196		
Impostazioni di Rete	10-197		
Impostazione rapida	10-197		
Impost. nome rete	10-203		
Impostazioni Interfaccia	10-204		
Setup Servizi	10-208		
Impostazioni Stampa Diretta	10-213		
Impostazioni servizio stampa est.	10-214		
Impostazione LDAP	10-215		
Imp. Active Directory	10-217		
Cartella pubblica/Impostaz. NAS	10-217		
Impostazione proxy	10-218		
Impostazioni Wireless	10-219		
Impost. conness. facile	10-223		
Impostazioni Bluetooth	10-224		
Impost. pagina web dispositivo	10-225		
Impostazioni Di Sicurezza	10-226		
Impostazione Password	10-226		
Impostazioni Condizioni	10-230		
Controllo porta	10-232		



MODALITÀ DI IMPOSTAZIONE

MODALITÀ DI IMPOSTAZIONE

"Impostazioni" consente di gestire varie funzioni per semplificare l'utilizzo della macchina, specificando ad esempio la registrazione delle impostazioni predefinite per ciascuna funzione, le impostazioni per la connessione in rete e il controllo del log per la verifica dello stato di funzionamento.

La modalità di impostazione può essere selezionata anche tramite un browser Web, accedendo alla macchina da un PC connesso alla sua stessa rete.



Password dell'amministratore

Per garantire la sicurezza, l'amministratore della macchina deve cambiare la password subito dopo l'acquisto. Per informazioni sulla password amministratore predefinita, consultare la Guida di apprendimento. Per modificare la password, vedere "CAMBIA PASSWORD".

VISUALIZZAZIONE DELLA MODALITÀ DI IMPOSTAZIONE SULLA MACCHINA

1

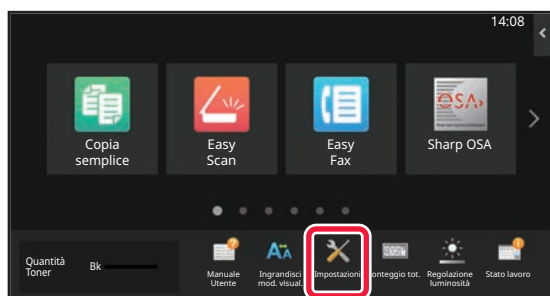

Toccare il tasto [Impostazioni].

Toccare il tasto [Impostazioni] nella schermata iniziale. Sul pannello a sfioramento viene visualizzata la schermata della modalità di impostazione.

Il menu di impostazione appare nella parte superiore della schermata visualizzata.

Toccare l'impostazione desiderata nel menu che si desidera configurare.

Per informazioni dettagliate sulle impostazioni, leggere la descrizione dei singoli elementi.

2

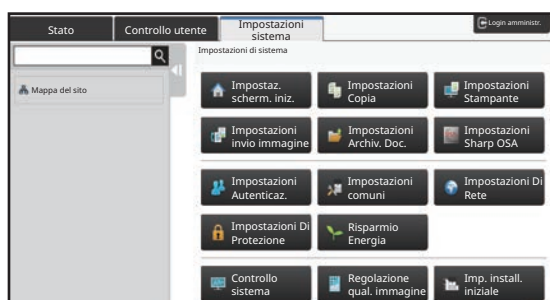

Nella scheda superiore, toccare l'elemento che si desidera configurare.

Il menu di impostazione appare sul lato sinistro della schermata visualizzata.

Toccare l'impostazione desiderata nel menu che si desidera configurare.

Toccando la scheda [Impostazioni di sistema], i tasti corrispondenti ai vari elementi vengono visualizzati nella schermata.

Toccando il tasto corrispondente a un elemento, viene visualizzato un menu con le opzioni di impostazione.

Toccando il tasto [Impostazioni invio immagini], vengono visualizzati i tasti di altri elementi.



- Per uscire dalla modalità di impostazione, toccare il tasto [Esci] nell'angolo superiore destro della schermata.
- Per informazioni dettagliate sulle procedure di accesso da eseguire quando è abilitata l'autenticazione dell'utente, vedere "[AUTENTICAZIONE DELL'UTENTE \(pagina 9-15\)](#)".



VISUALIZZAZIONE DELLA MODALITÀ DI IMPOSTAZIONE (VERSIONE WEB)

Se la macchina è connessa alla rete, accedere al server Web incorporato nella macchina utilizzando il browser Web del PC.

Dalla modalità di impostazione della macchina stampare il relativo indirizzo IP e quindi immetterlo nel browser Web del PC.

1

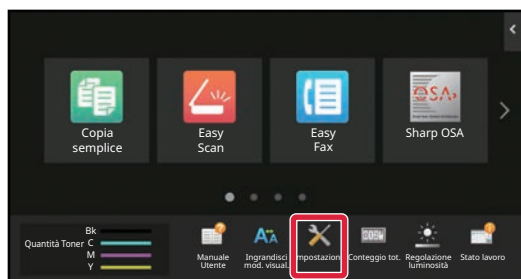

Toccare il tasto [Info di sistema].

2

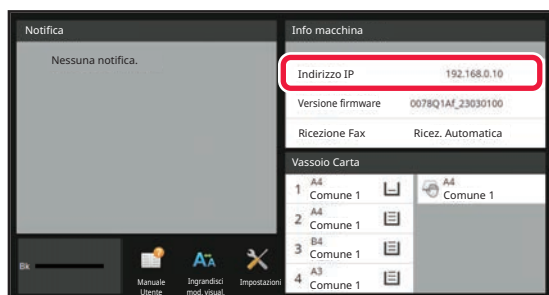

Controllare l'indirizzo IP nelle informazioni sulla macchina.

3

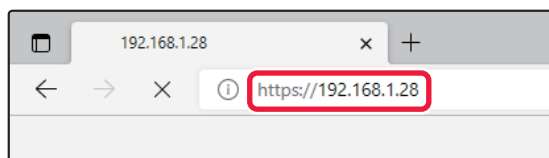

Avviare il browser Web sul PC e immettere l'indirizzo IP della macchina.

Avviare il browser Web su un computer connesso alla stessa rete della macchina e immettere l'indirizzo IP della macchina.

Browser Web consigliati:

Microsoft Edge (Windows®),

Firefox (Windows®),

Safari (Mac OS®)

Chrome (Windows®)

Ultima versione e versione principale precedente

Visualizza la modalità di impostazione (versione Web).

Nello stato predefinito di fabbrica è necessario immettere la password utente.

A seconda delle impostazioni della macchina, per visualizzare la modalità di impostazione (versione Web) può essere necessaria l'autenticazione dell'utente.

Per la password e altre informazioni richieste per l'autenticazione utente, rivolgersi all'amministratore della macchina.



4

Selezionare un nome utente e immettere la propria password.**Immissione della password**

- Se si fa clic su un elemento che richiede diritti di amministratore, la schermata di immissione della password viene sempre visualizzata, indipendentemente dalle impostazioni.
- Selezionare un utente con diritti di amministratore e immettere la password.
- Se l'autenticazione dell'utente non è abilitata, è possibile impostare il nome utente su "Amministratore" e immettere la password per accedere alla pagina Web.

Una volta eseguito l'accesso alla pagina Web con diritti di amministratore, la schermata di immissione della password non viene visualizzata quando si fa clic su altri elementi che richiedono diritti di amministratore (fino alla disconnessione dell'utente).



Nella parte inferiore della schermata di accesso, sono riportati i link per scaricare manuali quali il manuale dell'utente e i driver più recenti delle stampanti.



SCHEMATA DELLA MODALITÀ DI IMPOSTAZIONE

Questa sezione descrive gli elementi tipici del metodo di funzionamento nella modalità di impostazione.

PANORAMICA DELLA MODALITÀ DI IMPOSTAZIONE

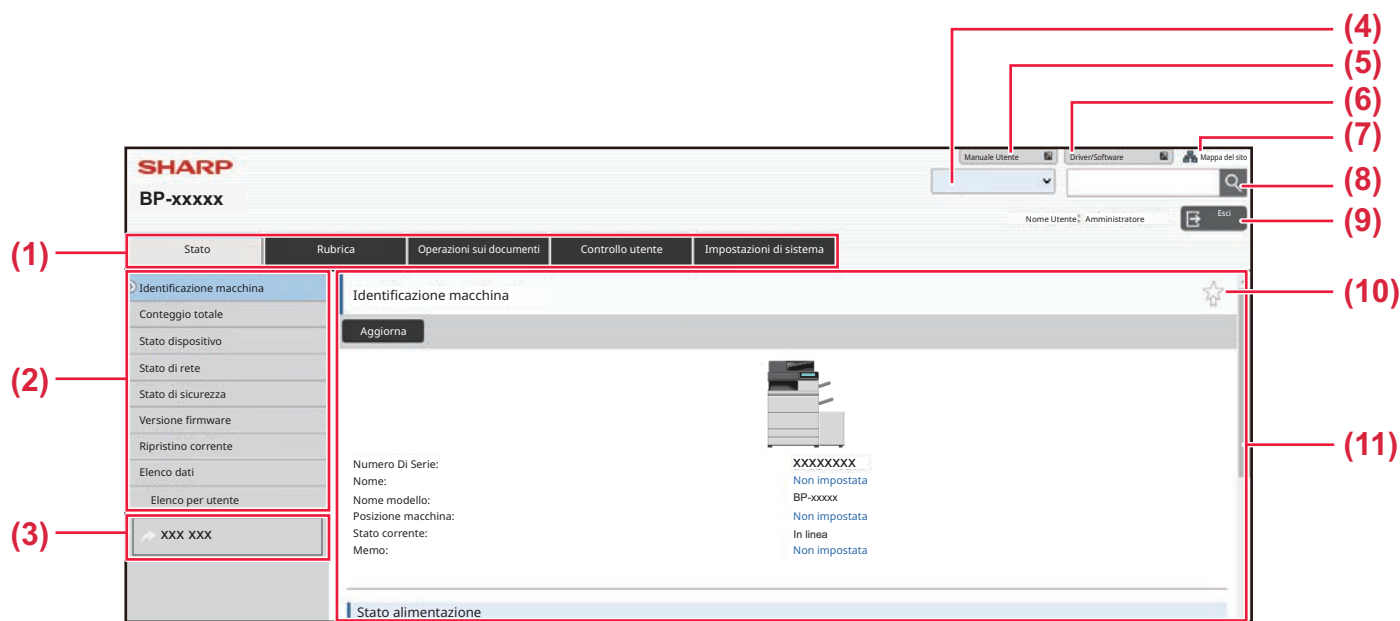

(1) Scheda dei menu

Questa scheda mostra il primo livello del menu delle impostazioni. Fare clic sulla scheda per visualizzare i relativi elementi di impostazione nel menu delle impostazioni.

Alcune impostazioni, come quelle di sistema, non vengono visualizzate nel menu delle impostazioni quando si fa clic sulla scheda. Al loro posto, nell'area di impostazione vengono visualizzati i pulsanti di ulteriori elementi di impostazione.

(2) Menu delle impostazioni

Visualizza gli elementi configurabili nella pagina Web. Gli elementi vengono visualizzati con una struttura ad albero.

Quando si fa clic su un elemento che richiede i diritti di amministratore della macchina, viene visualizzata la schermata di immissione della password. Selezionare il nome utente precedentemente registrato e immettere la password.

(3) Collegamenti personalizzati

È possibile registrare preventivamente collegamenti personalizzati per visualizzarli nel menu delle impostazioni.

► [Collegamenti personalizzati \(pagina 10-179\)](#)

(4) Lingua

Impostare la lingua visualizzata nella pagina Web.

(5) Download del manuale dell'utente

Andare al sito web dei manuali delle istruzioni in formato PDF come ad esempio il manuale utente.

(6) Driver/Software

Andare al sito web da cui poter scaricare il driver e il software della stampante.

(7) Mappa del sito

Visualizza la mappa del sito Web.

(8) globale

Utilizzare questa funzione per trovare elementi di impostazione e altre informazioni. Nella casella di testo, immettere l'elemento che si desidera ricercare, quindi fare clic su .

(9) Pulsante [Login/Esci]

Tasto [Login]

Fare clic per accedere alla pagina Web.

Tasto [Esci]

Terminate tutte le impostazioni nelle pagine Web, fare clic sul pulsante per disconnettersi e uscire dal browser Web.

(10) Icona di collegamento

Fare clic sull'icona per registrare una pagina da visualizzare nella scheda di collegamento.



(11) Area di impostazione

Visualizza la schermata di impostazione dell'elemento selezionato nel menu delle impostazioni a sinistra.



METODO DI IMPOSTAZIONE

Questa sezione illustra la procedura di base per la configurazione delle impostazioni utilizzando "Impostaz. scherm. iniz." come esempio.

Questa impostazione è utilizzata per sostituire l'immagine di sfondo di una schermata iniziale con un'immagine scelta dall'utente.

1 Connettersi alla pagina Web come descritto in "[VISUALIZZAZIONE DELLA MODALITÀ DI IMPOSTAZIONE \(VERSIONE WEB\) \(pagina 10-4\)](#)".

2 Visualizzare la schermata di impostazione "Impostaz. scherm. iniz."

(1) Fare clic sulla scheda [Impostazioni di sistema] ().

Le voci delle impostazioni di sistema vengono visualizzate nell'area di impostazione.

(2) Fare clic sul pulsante [Impostaz. scherm. iniz.] ().

3 Fare clic su [Immagine di sfondo] nel menu delle impostazioni e impostare l'immagine di sfondo.

(1) Fare clic su [Immagine di sfondo] nel menu delle impostazioni.

(2) Fare clic sul pulsante [Modifica] in "Immagine di sfondo".

Viene visualizzata la schermata "Registra immagine di sfondo".

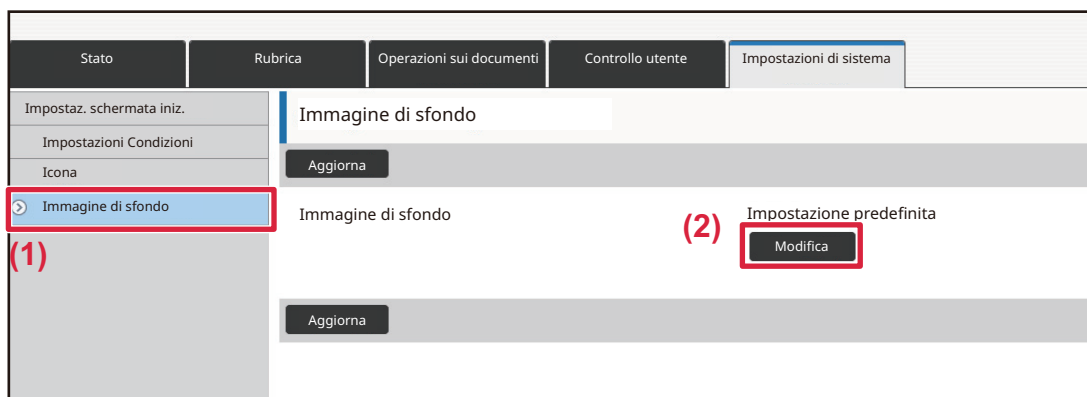



4

Selezionare "Utilizzare l'immagine personalizzata" e fare clic sul pulsante [Sfoggia] per selezionare l'immagine desiderata.

- (1) Spuntare la casella di controllo "Utilizzare l'immagine personalizzata"
- (2) Fare clic sul tasto [Sfoggia].

Registra immagine di sfondo

Invia Cancella Torna a elenco

Immagine di sfondo

Immagine

Utilizzare l'immagine personalizzata (1)

Nome File Non impostata

Selezione File Sfoggia (2)

(Fino a 200 caratteri)

Avviso

Facendo clic sul pulsante [Sfoggia], viene visualizzata la schermata di selezione del file. Selezionare il file corrispondente all'immagine di sfondo desiderata.

5

Fare clic sul tasto [Invia].

Invia Cancella Torna a elenco

Immagine di sfondo

Immagine

Utilizzare l'immagine personalizzata

Nome File Non impostata

Selezione File Sfoggia (2)

(Fino a 200 caratteri)

Avviso

Tipi di file supportati: JPEG con estensioni jpeg, jpg, jpe e jif. GIF con estensione gif. PNG con estensione png.

Invia Cancella P. alta pa

Percorso

6

Se si desidera impostare un altro elemento, configurare l'impostazione dal menu delle impostazioni o dalla scheda dei menu.



Se si utilizza la funzione "Avanti" o "Indietro" del browser Web per passare a un altro elemento, l'elemento impostato potrebbe non essere salvato. Per passare a un altro elemento, utilizzare il menu delle impostazioni o la scheda dei menu.

7

Dopo aver configurato le impostazioni, fare clic sul pulsante [Esci] e uscire.

Uscendo dalle impostazioni, sul pannello a sfioramento della macchina potrebbe essere visualizzato un messaggio. Leggere il messaggio e chiuderlo.



ELENCO DELLE MODALITÀ DI IMPOSTAZIONE

ELENCO DELLE MODALITÀ DI IMPOSTAZIONE

Fare clic sul file del link per vedere i dettagli di ciascuna descrizione.

In modalità di impostazione, alcuni elementi possono essere impostati soltanto nella pagina Web mentre altri solo sulla macchina.

*1 È possibile impostare solo alcune pagine Web.

*2 Elementi configurabili soltanto nella modalità di impostazione di questa macchina.

*3 Per ulteriori informazioni sulle impostazioni, consultare un tecnico dell'assistenza qualificato.



In base alle specifiche della macchina e alle periferiche installate, potrebbe non essere possibile configurare le impostazioni.

■ Stato

● Stato

- ▶ [Identificazione macchina](#)
- ▶ [Conteggio Pr. Totale](#)
- ▶ [Stato dispositivo](#)
- ▶ [Stato di rete](#)
- ▶ [Stato di sicurezza](#)
- ▶ [Versione firmware](#)
- ▶ [Ripristino corrente](#)
- ▶ [Elenco dati](#)
 - ◆ [Elenco per utente](#)
 - ◆ [Elenco per ammin.](#)

■ Rubrica*1

● Rubrica

- ▶ [Impostazione categoria](#)

■ Operazioni sui documenti*1



● Operazioni sui documenti

- ▶ Archiv. Documenti
 - ◆ Cartel. Princ.
 - ◆ Cartella Selez Rapida File
 - ◆ Cartella Personalizzata
 - ◆ Cartella pers.
 - ◆ Stampa file in lotti
- ▶ Inoltra lavoro di stampa
 - ◆ Print Settings

■ Controllo utente-Impostazioni utente

● Impostazioni utente

- ▶ Elenco utenti
- ▶ Indice Personalizzato
- ▶ Elenco Organizzazione /gruppo
- ▶ Stampa informazioni utente

■ Controllo utente-Impostazioni Contr. Accessi

● Impostaz. Controllo Accessi

- ▶ Gruppo con limite pagine
- ▶ Impostazione automatica limite pagina
- ▶ Gruppo di autorizzazione
- ▶ Gruppo operativo preferito^{*1}
 - ◆ Lista del gruppo del funzionamento preferito
 - ◆ Elenco chiavi preferite
 - ◆ Elenco schermata iniziale

■ Controllo utente-Conteggio utente

● Conteggio utente

■ Controllo utente-Impostaz. cod. fattur.



● **Impostazione cod. fatt.**

- ▶ **Impostazioni Amministrazione**
 - ◆ Utilizzare cod. fatt.
 - ◆ Use Code Settings
 - ◆ Take Over Billing Code at Mode Transition
 - ◆ Disable Change of Billing Code.
 - ◆ Apply Use Code While Logged in with Device Account
 - ◆ Exception Setting for Billing Code Function
 - ◆ Billing Code Display Name Setting
- ▶ **Elenco cod. princ.**
- ▶ **Elenco cod. sec.**



■ Impostazioni di sistema-Impostaz. schermata iniz.

● Impostaz. scherm. iniz.

- ▶ Impostazioni Condizioni
 - ◆ Finestra Iniziale di Registrazione
- ▶ Icona
- ▶ Immagine di sfondo

■ Impostazioni di sistema-Impostazioni copia

● Impostazioni copia

- ▶ Impostazioni Condizioni
 - ◆ Impostazione Rotazione Copia
 - ◆ Disattiv. copia in formato diff.
 - ◆ Aggiungi o cambia i rapporti preselezionati aggiuntivi
 - ◆ Setting a Maximum Number of Copies
 - ◆ Timbro
 - ◆ Spostamento Margine Iniziale
 - ◆ Regolazione Dell'area Di Cancellazione
 - ◆ Imp. iniz. N su 1
 - ◆ Impostazioni Formato Biglietto
 - ◆ Pinzatura A Sella Automatica
 - ◆ Impostazione Copia Stampa Iniziale
 - ◆ Disabilita registrazione/cancellazione del programma
 - ◆ Disattivazione bypass in modo fronte/retro
 - ◆ Disabilit. selez. automatica carta
 - ◆ Impostazione selezione automatica del vassoio provvisto di carta
 - ◆ Disabilita registrazione di immagine personalizzata
 - ◆ Disabilita Invio durante la copia
 - ◆ Scansione di alta qualità da alimentatore doc.
 - ◆ Scansione rapida dal vetro di esposizione
 - ◆ Autocancellaz. anche prima della copia
 - ◆ Visualizzare messaggio di avviso se originale non è rilevato
- ▶ Impostazione stato iniziale
- ▶ Stampa Testo/Immagine
 - ◆ Impostazioni di testo (timbro)
 - ◆ Timbro personal.
 - ◆ Filigrana personalizzata



■ Impostazioni di sistema-Impostazioni Stampante

● Impostazioni Stampante

- ▶ Impostazioni Condizioni
 - ◆ Impedisci Stampa Pagina Avvisi
 - ◆ Impedisci Stampa Pagina Test
 - ◆ Cambio Auto A4/Lettera
 - ◆ Modifica Auto A3/Ledger
 - ◆ Impostazioni vassoio bypass
 - ◆ Coda per elaborazione differita dei lavori
 - ◆ Disattivazione della stampa diretta da memoria USB
 - ◆ Disattivazione cartella di rete Stampa diretta
 - ◆ Disabilita Invio durante la stampa
- ▶ Impostazioni Interfaccia
 - ◆ Modo Dump Esadecimale
 - ◆ Timeout I/O
 - ◆ Attiva Porta Di Rete
 - ◆ Commutazione Emulazione Porta Rete
 - ◆ Metodo Commutazione Porta
- ▶ Impostazione stato iniziale
- ▶ Impostazioni PCL
- ▶ Impostazioni PostScript
- ▶ Impost. OOXML
- ▶ Impostazioni rilascio stampa
 - ◆ Standard
 - ◆ Impostazioni avanzate
- ▶ Impostazioni Stampa E-mail
 - ◆ Stampa E-mail
 - ◆ Server POP3
 - ◆ Numero Porta
 - ◆ Opzione dell'autenticazione
 - ◆ Provider
 - ◆ Nome account
 - ◆ Token
 - ◆ Recupera Token / Cancellare
 - ◆ Nome Utente
 - ◆ Password
 - ◆ Controlla intervallo
 - ◆ Abilitare SSL/TLS
- ▶ Impost. stampa diretta (FTP)
 - ◆ Registrazione Server FTP
- ▶ Impost. stampa diretta (cartella rete)
 - ◆ Registrazione della cartella di rete
- ▶ Impost. stampa da terminale PC/cellulare
 - ◆ Stampa FTP



- ◆ Numero Porta
- ◆ Stampa IPP (senza driver)
- ◆ geo URI (RFC 5870)

■ Impostazioni di sistema-Impostazioni Invio

Immagine-Impostazioni comuni

● Impostazioni comuni

- ▶ Impostazioni Condizioni
 - ◆ Memor. impostazioni per un po' dopo che la scansione è stata completata
 - ◆ Tempo inizio automatico lavoro durante la scansione
 - ◆ Impostazione Visual. Default
 - ◆ Selezione Rubrica Predefinita
 - ◆ Orientamento immagine
 - ◆ Impostazione anteprima
 - ◆ Impostazioni Esposizione Di Default
 - ◆ Tipo di immagine originale predefinito
 - ◆ Regolazione Dell'area Di Cancellazione
 - ◆ Produzione a tempo specificato dei dati ricevuti
- ▶ Abilita/disabilita impostazioni
 - ◆ Impostaz. x disabil. registrazione
 - ◆ Settings to Disable Transmission
 - ◆ Disabling of PC Scan
 - ◆ Disabilita archiviazione su dispositivo di memoria esterno
 - ◆ Disabilita trasmissione PC-I-Fax
 - ◆ Disabilita trasmissione PC-Fax
 - ◆ Disabilitazione di Trova mio indirizzo
 - ◆ Disattivazione OCR
- ▶ Imposta nome proprio e destinazione
 - ◆ Registrazione dati mittente
 - ◆ Selezione registrazione proprio nome
 - ◆ Elenco nomi mittenti
- ▶ Impostazione categoria^{*2}



■ Impostazioni di sistema-Impostazioni Invio Immagine-Impostazioni di scansione

● Impostazioni di scansione

- ▶ Impostazione stato iniziale
 - ◆ Impostazioni modalità colore predefinita
 - ◆ Impostazione Formato File Iniziale
 - ◆ Impost. Easy Scan
 - ◆ Impostazioni di risoluz.
 - ◆ Regolaz inclinazione originale
- ▶ Impostazioni Condizioni
 - ◆ Imp. indir. risposta predef.
 - ◆ Impostazione Bcc
 - ◆ Invio Rapido
 - ◆ Opzioni compr. PDF
 - ◆ Impost. risoluzione PDF compatti
 - ◆ Modo compressione in broadcast
 - ◆ Invia link destin. (Impost.)
 - ◆ Dimensione massima dati (E-mail)
 - ◆ Dimensioni max allegati dati (FTP/Desktop/Cartella di rete)
 - ◆ Impostazione scansione automatica
 - ◆ Limite prestabilito di email per input diretto
- ▶ Indirizzo standard
 - ◆ Impostazione Indirizzo predefinito
 - ◆ Aggiunta Sel.
- ▶ Impostazioni Nome oggetto
 - ◆ Soggetto predefinito
 - ◆ Registrazione preimpostata
- ▶ Impostazioni Nome File
 - ◆ Impostazioni default per nomi file
 - ◆ Impostazioni voce diretta/selezione testo preimpostato
 - ◆ Registrazione preimpostata
- ▶ Impostazioni Corpo del messaggio
 - ◆ Aggiungi automaticamente le informazioni sul lavoro al corpo del messaggio e-mail
 - ◆ Aggiunta automatica di una nota a piè di pagina al messaggio e-mail
 - ◆ Registrazione nota a piè di pagina dell'e-mail
 - ◆ Impostazioni Corpo del messaggio



■ Impostazioni di sistema-Impostazioni Invio Immagine-Impostazioni Fax

● Impostazioni Fax

► Impostazioni Condizioni

- ◆ Impostazioni di risoluz.
- ◆ Impostazione Modo Chiamata
- ◆ Attivazione automatica stampa
- ◆ Impostazione Tempo Pausa
- ◆ Mod. Conferma Dest. Fax
- ◆ Impostazione Numero Ricezione Remoto
- ◆ Visualizza schermo fax quando il telefono esterno è scollegato
- ◆ Impostazione Selezione Stampa Report Transazioni
- ◆ Impostazione Selezione Stampa Report Attivita'
- ◆ Impostazione super G3
- ◆ ECM
- ◆ Rete linea digitale
- ◆ Rilevazione Suono Distintivo
- ◆ Impostazione PBX

► Impostazioni di invio

- ◆ Impostazione Invio Riduzione Automatica
- ◆ Impostazione Invio Rotazione
- ◆ Invio Rapido
- ◆ Stampa numero pagina in destinatario
- ◆ Cambia nome destinazione mittente
- ◆ Impostazione Posizione Stampa Data/Proprio Numero
- ◆ Recall in Case of Line Busy
- ◆ Richiama in caso di errore di comunicazione
- ◆ Disabilita trasmissione fax

► Impostazioni di ricezione

- ◆ Numero chiamate in ricezione automatica
- ◆ Commutazione su ricezione automatica
- ◆ Stampa fronte-retro dei dati ricevuti
- ◆ Impostazione riduzione ricezione automatica
- ◆ Impostazione Stile Stampa
- ◆ Impostazione Numero di telefono per Inoltro dati
- ◆ Stampa RX ridotta form.lettera
- ◆ Stampa data e ora di ricezione
- ◆ A3 ricezione ridotta
- ◆ Vassoio Uscita
- ◆ Numero di stampe
- ◆ Impostazioni graff
- ◆ Dimensioni
- ◆ Impost. Dimensione Piegatura
- ◆ Impostazione numeri consentiti/rifiutati
- ◆ Rifiuta n. nascosto



- ▶ Sicurezza Raccolta Fax
- ▶ Casella Memoria F-Code

■ Impostazioni di sistema-Impostazioni Invio Immagine-Impostazioni Internet Fax

● Impostazioni Internet Fax

- ▶ Impostazioni Condizioni
 - ◆ Impostazione Formato File Iniziale
 - ◆ Attivazione automatica stampa
 - ◆ Stampa originale su rapporto transazione
 - ◆ Impostazione Selezione Stampa Report Transazioni
 - ◆ Impostazione Selezione Stampa Report Attivita'
- ▶ Impostazioni di invio
 - ◆ Impostazioni Report Ricezione I-Fax On/Off
 - ◆ Impostazione Timeout Richiesta Report Di Ricezione I-Fax
 - ◆ Numero di rinvii dall'errore di ricezione
 - ◆ Dimensione massima dati di invio
 - ◆ Impostazione Invio Rotazione
 - ◆ Invio Proprio Numero Default
 - ◆ Stampa numero pagina in destinatario
 - ◆ Richiama in caso di linea occupata
 - ◆ Richiama in caso di errore di comunicazione
- ▶ Impostazioni di ricezione
 - ◆ Impostazione riduzione ricezione automatica
 - ◆ Stampa fronte-retro dei dati ricevuti
 - ◆ Impostazione indirizzo per inoltro dei dati
 - ◆ Stampa RX ridotta form.lettera
 - ◆ Stampa data e ora di ricezione
 - ◆ A3 ricezione ridotta
 - ◆ Impostazione timeout di comunicazione POP3
 - ◆ Impostazione Intervallo Di Controllo Ricezione
 - ◆ Impostazioni I-Fax di output
 - ◆ Impostazione nomi di dominio & mail consentiti/rifiutati
- ▶ Imp. server
 - ◆ Impostazioni di ricezione
 - ◆ Impostazioni Di Default
 - ◆ Impostazione SMTP diretto



■ Impostazioni di sistema-Impostazioni Invio Immagine-Ric./inoltro dati fax (Manuale)

● Ric./inoltro dati fax (Manuale)

- ▶ Impostazioni Fax
- ▶ Impostazioni Internet-Fax

■ Impostazioni di sistema-Impostazioni Invio Immagine-Impostazioni di inoltro in entrata (Inoltra/Memorizza)

● Impostazioni di inoltro in entrata (Inoltra/Memorizza)

- ▶ Impostazione routing in ingresso
- ▶ Registr. indir. mittente
- ▶ Impostazioni Amministrazione
- ▶ Impostazioni di inoltro in entrata (Memorizzazione)

■ Impostazioni di sistema-Impostazioni Invio Immagine-Impostazioni metadati

● Impostazioni metadati



■ Impostazioni di sistema-Impostazioni Archiviazione Documento

● Impostazioni Archiviazione Documento

► Impostazioni Condizioni

- ◆ Impostazioni Mod. Predefinito
- ◆ Impost. Metodo Ordinamento
- ◆ Impostazione Autorità amministratore
- ◆ Cancella Tutti I File Veloci
- ◆ Orientamento immagine
- ◆ Impostazioni modalità colore predefinita
- ◆ Impostazioni Esposizione Di Default
- ◆ Tipo di immagine originale predefinito
- ◆ Impostazioni risoluzione iniziale
- ◆ Vassoio Uscita Standard
- ◆ Disattiva funzioni di testo/timbro per la ristampa
- ◆ Impostazioni Stampa Batch
- ◆ Impost. ordine stampa per Stampa Batch/Stampa Multi-File
- ◆ Regolazione Dell'area Di Cancellazione
- ◆ Impostazioni Formato Biglietto
- ◆ Impostaz. memor./canc. dopo stampa file
- ◆ Default Setting of PDF Format for PC Browsing
- ◆ Lavoro Disponibile Per Le Impostazioni

► Registrazione Cartella Personalizzata*²

► Cancellazione automatica impostaz. file

- ◆ Eliminare
- ◆ Esecuzione cancellazione automatica durante spegnimento automatico.



■ Impostazioni di sistema-Impostazioni Sharp OSA

● Impostazioni Sharp OSA

- ▶ Impostazioni Condizioni
 - ◆ Versione Sharp OSA
 - ◆ Impostazione cookie*2
 - ◆ Cancella cookie*2
 - ◆ Avviare automaticamente un'applicazione all'Avvio e all'Attivazione
 - ◆ Consentire richieste di accesso remoto dall'applicazione
 - ◆ Accesso applicazione consentito
 - ◆ Approvare la richiesta di accesso remoto sul pannello di controllo
 - ◆ Consentire richiesta di operazioni UI dall'applicazione
 - ◆ Visualizzare finestra di dialogo di connessione in modalità Sharp OSA
 - ◆ Consentire richiesta di trasmissione secondaria dall'applicazione Sharp OSA
- ▶ Impostazioni Applicazioni standard
- ▶ Ricezione impostazione applicazione
- ▶ Impostazioni applicazioni account esterni
- ▶ Impostazioni applic. incorporate
- ▶ Impostazione polling
- ▶ Conn. serv. esterno



■ Impostazioni di sistema-Impostazioni Autenticazione

● Impostazioni Autenticazione

► Impostazioni di default

- ◆ Autenticazione Utente
- ◆ Impostazioni Autenticazione
- ◆ Impostazione standard del server di autenticaz. di rete
- ◆ Specifica controllo accesso al server di rete
- ◆ Impostazione Metodo di autenticazione
- ◆ Abilita Accesso Rapido
- ◆ Impostazione Modalità account dispositivo
- ◆ Nome di accesso utente
- ◆ Impostazioni per l'uso delle informazioni di autenticazione
- ◆ Informazione autent. cache per connessione servizio esterno
- ◆ Impostazioni Card
- ◆ Disabilita stampa di utente non valido
- ◆ Impostazione logout automatico
- ◆ Un avviso se l'accesso non è riuscito
- ◆ Consentire uso scanner remoto prima del login
- ◆ Includi stato lavoro nell'autenticazione utente
- ◆ Visualizza schermata informazioni sistema prima del login
- ◆ Abilita autent. IPP tranne che per driver stampante
- ◆ Azione per il lim. delle pag. Per i lavori in uscita
- ◆ Stampa automaticamente i lavori memorizzati dopo il login
- ◆ Reimposta il contatore dopo aver inviato lo stato e-mail
- ◆ Disabilita visualiz./modifica di info di altri utenti nello stato processo
- ◆ Impostare l'indirizzo e-mail dell'utente connesso nel campo Da/Mittente dell'e-mail
- ◆ Applica nome accesso a nome utente della cartella di rete
- ◆ Visualizzazione nome di login
- ◆ Visualizza Stato di Utilizzo dopo il Login
- ◆ Modifica visualizzazione Guida in linea della schermata di login

► Imp. Lettore schede

- ◆ Impostazioni Condizioni
- ◆ Registrazione della periferica lettore card



■ Impostazioni di sistema-Impostazioni comuni-Impost. carta

● Impost. carta

- ▶ Impostazioni vassoio carta
 - ◆ Commutazione vassoio automatica
 - ◆ Mostra impost. vassoio carta quando il vassoio bypass rileva carta.
 - ◆ Imp. peso carta
 - ◆ Impostazioni Del Vassoio
- ▶ Registrazione vassoio
 - ◆ Selez. formati carta per Auto Rilev.
- ▶ Registrazione formato personalizzato (Bypass)
- ▶ Registrazione Tipo carta



■ Impostazioni di sistema-Impostazioni comuni-Impostazioni Pann. Operat.

● Impostazioni Pann. Operat.

- ▶ Impostazioni Condizioni
 - ◆ Ingrandisci modalità di visualizzazione
 - ◆ Impostazione Del Tempo Del Messaggio
 - ◆ Impostazione lingua
 - ◆ Impostazione Visual. Default
 - ◆ Visualizza schermata informazioni sistema di default
 - ◆ Visualizzare indirizzo IP su schermata informazioni sistema
 - ◆ Mostra menu preferiti per impostazione predefinita
 - ◆ Mostra Pannello operazioni per default.
 - ◆ Icona visualizzata se cavo di rete non connesso.
 - ◆ Mostra fin. dialogo di conferma quando il lavoro viene cancellato.
 - ◆ Visualizzare messaggio di notifica stato
 - ◆ Restringi visualiz. Conteggio Totale
 - ◆ Cambiare l'ordine di impostazioni visualizzate per lo stato del processo.
 - ◆ Mostra ora inizio stimata per il lavoro
 - ◆ Ordine di allineamento 10 tasti
 - ◆ Display impost. da unità principale
 - ◆ Impostazione modello display
 - ◆ Impostazione Funzion. Tasti
 - ◆ Disattivazione stampa bypass
 - ◆ Priorità dei lavori stampa
 - ◆ Disattivare modo copertina/inserti
 - ◆ Disattiva Finitura Manuale
 - ◆ Disattivazione lavori recenti
 - ◆ Impostazione Iniziale Conteggio Originale
 - ◆ Impostazione anteprima
 - ◆ Impostazioni funzionamento remoto
 - ◆ Elenco dati
 - ◆ Impostazione della connessione parallela
- ▶ Impost. modalità facile
- ▶ Impostazione tasti preferiti
- ▶ Mostra impostazioni della chiave mod.
- ▶ Impost. tastiera
 - ◆ Impostazione tastiera predef.
 - ◆ Selezione Tastiera
 - ◆ Imposta priorità tastiera
 - ◆ Impostazione modello tastiera virtuale
- ▶ Collegamenti personalizzati*¹



■ Impostazioni di sistema-Impostazioni comuni-Controllo Periferica

● Controllo Periferica

- ▶ Impostazioni Condizioni
 - ◆ Impostazione Rilevatore Formato Originale
 - ◆ Annulla rilevamento su piano documenti
 - ◆ Modalità di alimentazione dell'originale
 - ◆ Azioni al raggiungimento del num. max. di fogli da graffiare
 - ◆ Impost. rilev. doppia aliment.
 - ◆ Pinzatura A Sella Automatica
 - ◆ Piega a sella/Regolazione della pinzatura
 - ◆ Scambio automatico vassoi finitore
 - ◆ Tipo carta per selezione carta automatica
 - ◆ Impost. compatibilità carta comune
 - ◆ Rivelazione standard nel modo Auto Color
 - ◆ Impostazione tot. per fine
 - ◆ Disabilitazione fronte/retro
 - ◆ Disabilitazione offset
 - ◆ Disabilitazione pinzatrice
 - ◆ Disattiva perforatura
 - ◆ Disabilitazione alimentatore originali
 - ◆ Disattivare vassoio grande capacità
 - ◆ Disattivazione Impostazione del vassoio
 - ◆ Disattivare inseritore
 - ◆ Disabilitaz. finitore
 - ◆ Disattivazione dell'unità di piega.
 - ◆ Disabilitazione modulo taglierina
- ▶ Impost. Indicatore Stato
 - ◆ Impostazione indicatore info
 - ◆ Impostazione indicatore alimentatore originali
- ▶ Imp. identif. macchina
- ▶ Regolaz. Orologio
 - ◆ Impostazione Ora Legale
 - ◆ Formato Data
- ▶ Abilita/disabilita impostazioni
 - ◆ Impostazioni Autenticazione
 - ◆ Impostazioni copia
 - ◆ Impostazioni Stampante
 - ◆ Impostazioni Invio Immagine
 - ◆ Impostazioni Archiviazione Documento
 - ◆ Impostazioni Pann. Operat.
 - ◆ Controllo Periferica
 - ◆ Impostazioni Di Sicurezza
- ▶ Chiave Prodotto/Inserimento num. di applicaz.



■ Impostazioni di sistema-Impostazioni comuni-Impostazioni audio

● Impostazioni audio

- ▶ Impostazioni segnale acustico (comune)
 - ◆ Suono Tasti
 - ◆ Segnale acustico di inserimento non valido
 - ◆ Tono di riferimento
 - ◆ Suono di completamento copia
 - ◆ Suono di completamento scansione (invio immagine)
 - ◆ Suono di spegnimento
 - ◆ Impostazioni suono attenzione
- ▶ Impostazioni segnale acustico (invio immagine)
 - ◆ Fax
 - ◆ Internet-Fax



■ Impostazioni di sistema-Impostazioni di Rete

● Impostazioni di Rete

- ▶ Impostazione rapida
 - ◆ Impostazioni Wireless
 - ◆ Impostazioni IPv4
 - ◆ Impostazioni Nome del network
 - ◆ Impostazioni DNS
 - ◆ Impostazione SMTP
 - ◆ Impostazione LDAP
- ▶ Impost. nome rete
 - ◆ Nome dispositivo
 - ◆ Nome dominio
 - ◆ Commento
- ▶ Impostazioni Interfaccia
 - ◆ Tipo connessione
 - ◆ Impostazioni IPv4
 - ◆ Impostazioni IPv6
 - ◆ Impostazioni DNS
 - ◆ Impostazione IEEE802.1X
- ▶ Setup Servizi
 - ◆ SMTP
 - ◆ Kerberos
 - ◆ Sntp
 - ◆ mDNS
 - ◆ SNMP
 - ◆ SMB
- ▶ Impostazioni Stampa Diretta
 - ◆ LPD
 - ◆ RAW
 - ◆ WSD
- ▶ Impostazioni servizio stampa est.
- ▶ Impostazioni Universal Print^{*1}
- ▶ Impostazione LDAP
- ▶ Imp. Active Directory
- ▶ Cartella pubblica/Impostaz. NAS
- ▶ Impostazione proxy
- ▶ Impostazioni Wireless
 - ◆ Tipo connessione
 - ◆ Tenere attivo punto accesso wireless
 - ◆ Current Setting
 - ◆ Stato Wireless Corrente
 - ◆ Mostra Schermata Impostazioni Wireless
 - ◆ Inizializza Impostazioni Wireless
 - ◆ Schermata delle impostazioni wireless (Mod. Access Point)



- ◆ Schermata delle impostazioni senza filo (Mod. infrastruttura)
- ▶ **Impost. conness. facile**
 - ◆ NFC
 - ◆ Segnale NFC
 - ◆ Codice QR
 - ◆ Destinazione
- ▶ **Impostazioni Bluetooth**
 - ◆ Bluetooth
- ▶ **Impost. pagina web dispositivo**
 - ◆ Impostazioni accesso HTTP
 - ◆ Visualizza utente login
 - ◆ Utente login corrente
 - ◆ Logout di tutti gli utenti



■ Impostazioni di sistema-Impostazioni Di Sicurezza

● Impostazioni Di Sicurezza

- ▶ Impostazione Password
 - ◆ Impostazioni politica password
 - ◆ Cambia password
- ▶ Impostazioni Condizioni
 - ◆ Limita lavori stampa diversi da lavoro blocco stampa corrente
 - ◆ Eliminazione auto dei lavori di stampa sospesi
 - ◆ Tempo prima di eliminare automaticamente i lavori di stampa sospesi
 - ◆ Rifiuta richiesta da siti esterni
 - ◆ Ripristinare il firmware in caso di danneggiamento rilevato
 - ◆ Applicare politica di protezione
 - ◆ Controllo accessi obbligatorio
 - ◆ Lista Stato Lavori Completati Impostazione Display
 - ◆ Imposta visualizzazione Stato lavori
- ▶ Controllo porta
- ▶ Impostazione Filtro
 - ◆ Configurazione filtro indirizzo IP
 - ◆ Configurazione filtro indirizzo MAC
- ▶ Rilevamento intrusione/attacco
- ▶ Impostazione scansione virus
 - ◆ Scansione virus
 - ◆ Impostazioni scansione virus
 - ◆ Impostazione aggiornamento file definizione virus
- ▶ Impostazioni SSL/TLS
 - ◆ Impostazione di SSL/TLS
- ▶ Impostazioni S/MIME
 - ◆ Impostazioni S/MIME
- ▶ Impostazioni IPsec
 - ◆ Impostazioni Condizioni
 - ◆ Regole IPsec
- ▶ Funzione di Amministrazione documenti
- ▶ Impostazione stampa modello nascosto
 - ◆ Impostazione stato iniziale
 - ◆ Contrasto
 - ◆ Personalizza registrazione testo
- ▶ Stampa informazioni di tracking
- ▶ Inizializ dati privati/nella mac^{*2, *3}
- ▶ Inserimento codice di sicurezza^{*2, *3}
- ▶ Registro audit
 - ◆ Registro audit
 - ◆ Impostazioni di memorizzazione/invio
 - ◆ Salva/Elimina registro audit



- ▶ **Gestione certificati**
 - ◆ Gestione certificati dispositivo
 - ◆ Gestione della Richiesta di firma certificato (CSR)
 - ◆ Gestione del certificato CA

■ **Impostazioni di sistema-Risparmio Energia**

● **Risparmio Energia**

- ▶ **Impostazione Eco**
 - ◆ Mostra schermata funzione consigli eco
 - ◆ Visualizza un messaggio per ritardare il tempo di inserimento nella modalità di preriscaldamento/Modalità di spegnimento automatico
 - ◆ Impost. modalità
 - ◆ Impostazione Modo Di Preriscaldamento
 - ◆ Dopo aver terminato il lavoro, inserire la modalità di spegnimento automatico.
 - ◆ Fissa tempo di transizione.
 - ◆ Mod. tempo transiz. in base a ora giorno
 - ◆ Livello alimentazione modo autospegnimento
- ▶ **Impostazione scansione eco**
- ▶ **Elenco modelli risparmio energia**
- ▶ **Impostazioni di funzionamento data specifica.**
- ▶ **Impostaz progr. alimentaz ON/OFF**
- ▶ **Toner Save Mode**



■ Impostazioni di sistema-Controllo sistema

● Controllo sistema

- ▶ Registro lavori
 - ◆ Visualizza Registro lavori
 - ◆ Operazione registro lavori
- ▶ Importa/esporta dati (formato CSV)
 - ◆ Impostazioni di esportazione
 - ◆ Impostazioni di importazione
- ▶ Backup di archiviazione
 - ◆ Impostazioni di esportazione
 - ◆ Import Settings
- ▶ Clonazione dispositivo
 - ◆ Impostazioni di esportazione
 - ◆ Import Settings
- ▶ Inoltro Rubrica^{*2}
- ▶ Archiviazione backup dei dati^{*1}
 - ◆ Impostazioni di esportazione
 - ◆ Impostazioni di importazione
- ▶ Reset impostazioni
 - ◆ Ripristina Valori Default
 - ◆ Azzera NIC
- ▶ E-mail di avviso e stato
 - ◆ Messaggio di stato
 - ◆ Messaggio di avviso
 - ◆ Impostazione SMTP
- ▶ Impostazioni FSS avanzato
- ▶ Aggiornamento Firmware



■ Impostazioni di sistema-Regolazione qualità immagine

● Regolazione qualità immagine

- ▶ Regol. collettiva*²
 - ◆ Modalità pulizia fuser
 - ◆ Modalità di pulizia MC
 - ◆ Regolaz. larghezza lettera nera/linea nera
 - ◆ Riduzione strisce scure
 - ◆ Visualizzazione dei messaggi di avvertimento per il rilevamento di strisce nere.
- ▶ Copia qualità immag.
 - ◆ Regolazione rapida qualità immagine
 - ◆ Bilanciamento del grigio
 - ◆ Regol. intensità quando si selezione [Auto] per l'esposizione
 - ◆ Nitidezza
 - ◆ Priorità qualità delle immagini
- ▶ Stampa qualità immag.
 - ◆ Regolazione rapida qualità immagine
 - ◆ Bilanciamento del grigio
 - ◆ Regolazione dell'esposizione
 - ◆ Spessore Della Linea
- ▶ Scan. qualità immag.
 - ◆ Regola RGB
 - ◆ Nitidezza
 - ◆ Contrasto
- ▶ Funzioni comuni*²
 - ◆ Calibr. grigio auto (per copia)/Calibr. grigio auto (per stampa)/Calibr. copia per schermata/Tar. stampante da schermo
 - ◆ Rett. arrot. densità

■ Impostazioni di sistema-Impost. install. iniziale

● Impost. install. iniziale



STATO

Stato

Identificazione macchina

Nella pagina Identificazione macchina vengono visualizzate le informazioni di sistema della macchina. Vengono visualizzati il nome del modello, lo stato corrente e la posizione della macchina. Questa impostazione è configurabile anche dagli utenti generici, eccetto per alcuni elementi.

Elemento	Descrizione
Numero di serie unità	Indica il numero di serie della macchina.
Nome	Quando si tocca il tasto [Non impostato], viene visualizzata la schermata [Identificazione macchina]. Se non è impostato alcun valore per [Nome], viene visualizzato [Non impostato].
Nome modello	Visualizza il nome di modello standard della macchina.
Posizione macchina	Vengono visualizzate le informazioni immesse in [Posizione macchina] e [Identificazione macchina]. Se non è impostato alcun nome, viene visualizzato [Non impostato].
Stato corrente	Visualizza lo stato corrente della macchina. Se si verificano due o più errori contemporaneamente, viene visualizzato un solo stato, in base all'ordine di priorità. Gli errori e le condizioni della macchina vengono visualizzati con il seguente ordine di priorità. <ul style="list-style-type: none">• Errore stampante• Limite di conto• Carta errata• Periodo di manutenzione preventiva scaduto• Carta inceppata• Indicatore mancante• Toner vuoto• Sostituire la vaschetta raccogli toner.• Coperchio aperto• Carta esaurita• Vassoio di ingresso vuoto• Vassoio di ingresso specificato aperto• Vassoio di ingresso specificato pieno• Non in linea• Avviso stampante• Toner quasi esaurito• Carta quasi esaurita• Vassoio di ingresso aperto• Vassoio di uscita pieno• Vassoio di uscita quasi pieno• Periodo di manutenzione preventiva quasi scaduto• In linea• Modo di spegnimento automatico• Riscaldam.• Occupata



Elemento	Descrizione
Memo	Visualizza un testo immesso dell'amministratore. Se è stato effettuato l'accesso come amministratore, è possibile inserire una nota. Se non è impostato alcun nome, viene visualizzato [Non impostato]. Quando si tocca il tasto [Non impostata], viene visualizzata la schermata Identificazione macchina.
Stato alimentazione	Visualizza lo stato corrente dei dispositivi di alimentazione. Se sono installate unità di pinzatura, viene visualizzato lo stato corrispondente.
Stato vassoio di entrata	Visualizza lo stato corrente dei vassoi della carta installati nella macchina.
Visualizzazione impostazione campione	Passa al modello di display per la schermata iniziale.
Tasto [Reboot MFP]	Visualizza la schermata di riavvio. (Sono necessari i diritti di amministratore.)
Tasto [Inserire modo di risparmio corrente]	Visualizza la schermata della modalità di risparmio energia. (Sono necessari i diritti di amministratore.)

Conteggio Pr. Totale

Questa funzione mostra il numero di pagine in ciascuna modalità.

Questa impostazione potrebbe richiedere i privilegi di amministratore.



- Le pagine stampate direttamente dalla macchina, ad esempio gli elenchi, sono compresi nella categoria di conteggio "Altre stampe".
- Gli elementi visualizzati (o stampati) varieranno a seconda delle caratteristiche tecniche della macchina e delle periferiche installate.
- Quando viene impostato "Restringi visualiz. Conteggio Totale", solo gli amministratori possono confermarlo.

Stato dispositivo

Questa schermata mostra lo stato del dispositivo.

Questa impostazione può essere eseguita anche dagli utenti generici.

Elemento	Descrizione
Stato vassoio di entrata	Visualizza lo stato corrente dei vassoi della carta installati nella macchina.
Stato vassoio di uscita	Visualizza lo stato corrente del vassoio di uscita installato nella macchina.
Stato alimentazione	Visualizza lo stato corrente dei dispositivi di alimentazione. Se sono installate unità di pinzatura, viene visualizzato lo stato corrispondente.
Configurazione dispositivo	Visualizza informazioni sulle opzioni installate nella macchina.
Stato unità locale	Visualizza lo stato di utilizzo dell'unità locale.

Stato di rete

Visualizza le informazioni generiche e sullo stato di TCP / IP e DNS.

Qui si trovano gli elementi da configurare nelle impostazioni di rete e i loro valori di impostazione.

Per ciascuna impostazione vedere "[Impostazioni di Rete \(pagina 10-197\)](#)".

Questa impostazione può essere eseguita anche dagli utenti generici.



Stato di sicurezza

Visualizza lo stato delle impostazioni di sicurezza della macchina.

Qui si trovano gli elementi da configurare nelle impostazioni di sicurezza e i loro valori di impostazione.

Per ciascuna impostazione vedere "[Impostazioni Di Sicurezza \(pagina 10-226\)](#)".

Questa impostazione può essere eseguita anche dagli utenti generici.

Versione firmware

Visualizza la versione del firmware della macchina sotto forma di elenco.

L'utilizzo di questa funzione richiede diritti di amministratore.

Ripristino corrente

La schermata Ripristino corrente consente di riavviare la macchina o di passare alla modalità di risparmio energia.



L'utilizzo di questa funzione richiede diritti di amministratore.

Elemento	Descrizione
Riavvia la macchina	Riavvia la macchina. Se si tocca il tasto [Esegui], viene aperta la schermata di riavvio. Se si tocca di nuovo il tasto [Esegui], la macchina viene riavviata.
Inserire modo di risparmio corrente	Pone la macchina in modalità di risparmio energia. Toccare il tasto [Esegui] per aprire la schermata della modalità di risparmio energia.

Elenco dati

In queste liste sono mostrate le impostazioni e le informazioni stampabili registrate nella macchina.



L'impostazione delle liste per la stampa a 1 o 2 facciate è determinata da Impostazioni Pann. Operat. - Elenco dati - 1 facciata/2 facciate.



Elenco per utente

Questa impostazione può essere eseguita anche dagli utenti generici.

Nome elenco	Descrizione
Elenco stato macchina	In questo elenco sono visualizzate informazioni richieste dagli utenti abituali, quale ad esempio stato hardware, stato software, impostazioni nell'ambiente di stampa e impostazioni del vassoio della carta.
Pagina Test Stampante	Questa funzione viene utilizzata per stampare l'elenco dei simboli PCL, vari elenchi di font e la pagina NIC (impostazioni dell'interfaccia di rete e così via). <ul style="list-style-type: none"> • Elenco simboli PCL • Elenco caratteri PCL • Elenco font opz. • Elenco caratteri PS • Elenco font PS esteso • Pagina NIC
Elenco destinazioni	Gli elenchi possono essere stampati utilizzando vari indirizzi memorizzati nella macchina. <ul style="list-style-type: none"> • Elenco Singoli • Elenco Gruppi • Elenco Caselle Mem
Lista cartella di archiviazione documenti	Questa funzione mostra i nomi delle cartelle per l'archiviazione documenti.



Proibizione della pagina test

Quando è abilitato [Impedisci Stampa Pagina Test], la pagina di prova non può essere stampata. In "Impostazioni (amministratore)", selezionare [Impostazioni di sistema] → [Impostazioni Stampante] → [Impostazioni Condizioni] → [Impedisci Stampa Pagina Test].

Elenco per ammin.

È possibile stampare gli elenchi e i rapporti a cui può fare riferimento solo l'amministratore.

Quando si utilizza "Report Attività Invio Immagini(Internet-Fax)" in Report Attività Invio Immagini (Auto), in modalità di impostazione selezionare [Impostazioni di sistema] → [Impostazioni Invio Immagine] → [Impostazioni Internet Fax] → [Impostazioni di ricezione] [Stampa fronte-retro dei dati ricevuti], per poter specificare la stampa su una o due facciate. Quando si utilizza "Report Attività Invio Immagini(Internet-Fax)" in Report Attività Invio Immagini (Auto), in modalità di impostazione selezionare → [Impostazioni di sistema] → [Impostazioni Invio Immagine] → [Impostazioni Fax] → [Impostazioni di ricezione] → [Stampa fronte-retro dei dati ricevuti], per poter specificare la stampa su una o due facciate.



Quando è abilitato [Stampare solo impostazioni modificate], saranno selezionati per la stampa solo gli elementi dell'elenco selezionato che sono stati modificati rispetto alle impostazioni predefinite di fabbrica.

Schermata iniziale

- Elenco schermata iniziale

Impostazioni copia

- Elenco imp. copia

Impostazioni Stampante

- Elenco imp. stampante

Impostazioni Invio Immagine

- Lista serie metadati
- Elenco imp. comuni
- Elenco imp. scan.
- Elenco imp. fax
- Elenco imp. I-Fax



Impostazioni Archiviazione Documento

- Elenco imp. archiv. docum.

Impostazioni Sharp OSA

- Elenco imp. Sharp OSA

Impostazioni Autenticazione

- Elenco impostaz. autenticazione

Comune

È possibile stampare gli elenchi delle impostazioni dell'amministratore per le seguenti modalità.

- Elenco imp. carta
- Elenco imp. identif. macchina
- Elenco imp. oper.
- Elenco imp. tastiera
- Elenco controllo dispos.

Impostazioni Rete

- Elenco imp. rete

Impostazioni Di Sicurezza

- Elenco imp. sicurezza

Impos. Risp. energ.

- Elenco risparmio energ.

Regolazione qualità immagine

- Elenco regol. qualità immag.

Rapporto Attività di invio immagini

È possibile stampare separatamente i seguenti Rapporti Attività Invio Immagine.

- Rapporto Attività di invio immagini (Fax)
- Rapporto Attività di invio immagini (Scansione)
- Report Attività Invio Immagini(Internet-Fax)

Dati di ricezione/Elenco di inoltr

È possibile stampare gli elenchi riportati di seguito dove sono mostrate le impostazioni di ricezione e di inoltr.

- Elenco num. consentiti/rifiutati
- Elenco nomi dominio & mail consentiti/rifiutati
- Lista routing in ingresso
- Lista documenti amm.



RUBRICA

Rubrica

Le destinazioni di trasmissione (contatti) come indirizzi fax, indirizzi Scansione per email e gruppi di destinazione di trasmissione, possono essere salvate nella rubrica.

Per modificare un contatto o gruppo, selezionare il nome del contatto/gruppo di interesse. Per aggiungere un nuovo contatto o gruppo, fare clic sul tasto [Aggiungi].

Per la procedura di salvataggio dei contatti e dei gruppi con il pannello a sfioramento della macchina, vedere "[SCHERMATA RUBRICA \(pagina 6-16\)](#)". In modalità di impostazione viene visualizzato un elenco di contatti salvati e informazioni sui gruppi.

Questa impostazione può essere eseguita anche dagli utenti generici.



Questa impostazione può essere utilizzata solo su pagine web.

Elemento	Descrizione
Tipo	Selezionare il contatto o gruppo. Impostazioni di fabbrica: Contatti
Numero ricerca	Salvare un numero da utilizzare per la ricerca di un contatto o gruppo.
Nome Indirizzo	Salvare un nome per un indirizzo.
Nome di gruppo	Memorizzare un nome del gruppo.
Iniziale	Salvare un'iniziale da utilizzare per la ricerca di un contatto o gruppo.
Categoria	Immettere una categoria per un contatto o gruppo. Impostazioni di fabbrica: Categoria 1
Registra questo indirizzo su [Più util.]	Aggiungere un contatto all'indice "Uso freq." Impostazioni di fabbrica: Disabilitato
Impostazione indirizzo pubblico	Specificare se l'indirizzo verrà condiviso con tutti gli utenti o solo con utenti selezionati. Se si seleziona [Seleziona utente], fare clic sui tasti di selezione utenti per selezionare gli utenti con cui verrà condiviso l'indirizzo. Impostazioni di fabbrica: Tutto.
Condividi anche il seguente gruppo	Quando questa funzione è abilitata, è possibile selezionare un gruppo precedentemente salvato dall'elenco sotto riportato e condividere l'indirizzo con tale gruppo. Impostazioni di fabbrica: Disabilitato



Elemento	Descrizione
E-mail	
Indir. e-mail	Per salvare un nuovo indirizzo, selezionare [Nuovo indirizzo] e immettere l'indirizzo nel relativo campo di immissione.
Ricerca Indiriz. Globale	Per ricercare un indirizzo salvato come indirizzo globale, fare clic su questo tasto e selezionare l'indirizzo dall'elenco.
Tipo File*	Selezionare il formato di file utilizzato per l'immagine digitalizzata. Se [OCR] è abilitato, il testo nei dati di scansione viene riconosciuto automaticamente. Se è impostato [Disabilitazione OCR], la funzione OCR non può essere impiegata. Impostazioni di fabbrica: PDF
Bianco e nero	selezionare il formato di compressione utilizzato per il salvataggio di immagini in bianco e nero. Impostazioni di fabbrica: MMR (G4)
Colore/scala di grigio	Colore/Scala di grigi: selezionare il formato di compressione utilizzato per il salvataggio di immagini a colori/scala di grigi. Selezionando un formato file PDF come impostazione del formato file, è possibile selezionare [Riduci colori]. Impostazioni di fabbrica: Rapporto di compressione: Medio, Riduci colori: Disabilitato
Impostato come utilizzato di default	Impostare un indirizzo come indirizzo predefinito. Impostazioni di fabbrica: Disabilitato
Certificato utente	Visualizzato quando è abilitata l'impostazione S/MIME ed è selezionata una destinazione avendo [Contatti] impostato per il tipo. È possibile installare e selezionare il certificato utente da utilizzare.
Fax	
Numero Fax	Per salvare un nuovo numero di fax, selezionare [Nuovo indirizzo] e immettere il numero di fax nel relativo campo di immissione.
Ricerca Indiriz. Globale	Per ricercare un numero di fax salvato come indirizzo globale, fare clic su questo tasto e selezionare il numero di fax dall'elenco.
Modo Trasmissione	Selezionare la velocità di comunicazione e il modo Corrispondenza internazionale. Impostazioni di fabbrica: Velocità di trasmissione: 33,6 kbps, Modalità di trasmissione: Nessuna
Impostato come utilizzato di default	Impostare un indirizzo come indirizzo predefinito. Impostazioni di fabbrica: Disabilitato



Elemento	Descrizione
Internet-Fax	
Indirizzo Internet-Fax	Per salvare un nuovo indirizzo, selezionare [Nuovo indirizzo] e immettere l'indirizzo nel relativo campo di immissione.
Ricerca Indiriz. Globale	Per ricercare un indirizzo salvato come indirizzo globale, fare clic su questo tasto e selezionare l'indirizzo dall'elenco.
Modo Compressione	Impostare il formato di compressione utilizzato per le immagini trasmesse. Impostazioni di fabbrica: MH (G3)
Richiesta del rapporto di ricezione Internet-Fax	Specificare se si desidera o meno ricevere un rapporto di ricezione via e-mail in seguito alla trasmissione. Impostazioni di fabbrica: Disabilitato
Impostato come utilizzato di default	Impostare un indirizzo come indirizzo predefinito. Impostazioni di fabbrica: Disabilitato
SMTP diretto	
Indirizzo SMTP diretto	Per salvare un nuovo indirizzo, selezionare [Nuovo indirizzo] e immettere l'indirizzo nel relativo campo di immissione.
Agg. N. Host o Ind. IP.	Se la macchina ricevente è impostata per ricevere email solo da indirizzi specifici, immettere l'indirizzo email specifico nella casella di testo [Indirizzo SMTP diretto]. Spuntare la casella di controllo "Agg. N. Host o Ind. IP." e immettere il nome dell'host o l'indirizzo IP della macchina ricevente nella casella di testo [Nome host o indirizzo IP]. Esempio: indirizzo e-mail della macchina ricevente = "user@sample_domain.com", indirizzo IPv4 = "192.168.123.45" Immettere "user@sample_domain.com" nella casella di testo [Indirizzo SMTP diretto] e "192.168.123.45" nella casella di testo [Nome host o Indirizzo IP]. Impostazioni di fabbrica: Disabilitato
Modo Compressione	Impostare il formato di compressione utilizzato per le immagini trasmesse. Impostazioni di fabbrica: MH (G3)
Impostato come utilizzato di default	Impostare un indirizzo come indirizzo predefinito. Impostazioni di fabbrica: Disabilitato



Elemento	Descrizione
FTP	
Indirizzo FTP	Per aggiungere un nuovo indirizzo, selezionare [Nuovo indirizzo] e immettere l'indirizzo in [Nome host o Indirizzo IP].
Numero Porta	Impostare il numero di porta usato dal server FTP. Impostazioni di fabbrica: 21
Tipo File*	Selezionare il formato di file utilizzato per l'immagine digitalizzata. Per PDF, le informazioni di testo sono integrate nel PDF. Se [OCR] è abilitato, il testo nei dati di scansione viene riconosciuto automaticamente. Per PDF, RTF, TXT(UTF-8), DOCX, XLSX o PPTX, il testo riconosciuto viene salvato nel formato corrispondente. Se è impostato [Disabilitazione OCR], la funzione OCR non può essere impiegata.
Bianco e nero	selezionare il formato di compressione utilizzato per il salvataggio di immagini in bianco e nero. Impostazioni di fabbrica: MMR (G4)
Colore/scala di grigio	Colore/Scala di grigi: selezionare il formato di compressione utilizzato per il salvataggio di immagini a colori/scala di grigi. Selezionando un formato file PDF come impostazione del formato file, è possibile selezionare [Riduci colori]. Impostazioni di fabbrica: Rapporto di compressione: Medio, Riduci colori: Disabilitato
Cartella	Specificare una directory nel server FTP da utilizzare per la trasmissione.
Nome Utente	Immettere un nome utente nel server FTP da utilizzare per la trasmissione.
Password	Immettere la password associata al nome utente immesso. Impostazioni di fabbrica: Cambia Password: Disabilitato
Abilitare SSL/TLS	Utilizzare SSL/TLS per cifrare i dati prima della trasmissione. Impostazioni di fabbrica: Disabilitato
Usare modalità PASV	Inviare i dati a un server FTP in modalità PASV. Impostazioni di fabbrica: Disabilitato
Abilita invio via E-mail Hyperlink per server FTP	Per l'invio di dati a un server FTP, inviare i dati all'indirizzo e-mail specificato nel collegamento ipertestuale del server FTP. Impostazioni di fabbrica: Disabilitato
Impostato come utilizzato di default	Impostare un indirizzo come indirizzo predefinito. Impostazioni di fabbrica: Disabilitato



Elemento	Descrizione
Desktop	
Destinazione desktop	Per aggiungere un nuovo indirizzo, selezionare [Nuovo indirizzo] e immettere l'indirizzo in [Nome host o indirizzo IP]
Numero Porta	Immettere la porta del computer di destinazione.
Elaborazione Cartella	Specificare la directory a cui devono essere inviati i dati.
Tipo File*	Selezionare il formato di file utilizzato per l'immagine digitalizzata. Per PDF, le informazioni di testo sono integrate nel PDF. Se [OCR] è abilitato, il testo nei dati di scansione viene riconosciuto automaticamente. Per PDF, RTF, TXT(UTF-8), DOCX, XLSX o PPTX, il testo riconosciuto viene salvato nel formato corrispondente. Se è impostato [Disabilitazione OCR], la funzione OCR non può essere impiegata.
Bianco e nero	selezionare il formato di compressione utilizzato per il salvataggio di immagini in bianco e nero. Impostazioni di fabbrica: MMR (G4)
Colore/scala di grigio	Colore/Scala di grigi: selezionare il formato di compressione utilizzato per il salvataggio di immagini a colori/scala di grigi. Selezionando un formato file PDF come impostazione del formato file, è possibile selezionare [Riduci colori]. Impostazioni di fabbrica: Rapporto di compressione: Medio, Riduci colori: Disabilitato
Nome Utente	Immettere un nome utente nel computer da utilizzare per la trasmissione.
Password	Immettere la password associata al nome utente immesso. Impostazioni di fabbrica: Cambia Password: Disabilitato
Abilitare SSL/TLS	Utilizzare SSL/TLS per cifrare i dati prima della trasmissione. Impostazioni di fabbrica: Disabilitato
Impostato come utilizzato di default	Impostare un indirizzo come indirizzo predefinito. Impostazioni di fabbrica: Disabilitato



Elemento	Descrizione
Cartella rete.	
Percorso cartella di rete	Per salvare un nuovo percorso, selezionare [Nuovo indirizzo] e immettere il percorso nel relativo campo di immissione.
Nome Utente	Immettere un nome utente nel computer da utilizzare per la trasmissione.
Password	Immettere la password associata al nome utente immesso. Impostazioni di fabbrica: Cambia Password: Disabilitato
Tipo File*	Selezionare il formato di file utilizzato per l'immagine digitalizzata. Per PDF, le informazioni di testo sono integrate nel PDF. Se [OCR] è abilitato, il testo nei dati di scansione viene riconosciuto automaticamente. Per PDF, RTF, TXT(UTF-8), DOCX, XLSX o PPTX, il testo riconosciuto viene salvato nel formato corrispondente.
Bianco e nero	selezionare il formato di compressione utilizzato per il salvataggio di immagini in bianco e nero. Impostazioni di fabbrica: MMR (G4)
Colore/scala di grigio	Colore/Scala di grigi: selezionare il formato di compressione utilizzato per il salvataggio di immagini a colori/scala di grigi. Selezionando un formato file PDF come impostazione del formato file, è possibile selezionare [Riduci colori]. Impostazioni di fabbrica: Rapporto di compressione: Medio, Riduci colori: Disabilitato
Consenti hyperlink per inviare cartella di rete	Per l'invio di dati a una cartella condivisa, inviare i dati all'indirizzo e-mail specificato nel collegamento ipertestuale della cartella condivisa. Impostazioni di fabbrica: Disabilitato
Impostato come utilizzato di default	Impostare un indirizzo come indirizzo predefinito. Impostazioni di fabbrica: Disabilitato

* In funzione del modello e previa installazione delle periferiche, potrebbe essere possibile selezionare il PDF ad alta compressione. Se [OCR] è abilitato, il testo nei dati di scansione viene riconosciuto automaticamente. Per PDF, le informazioni di testo sono integrate nel PDF. Per PDF, RTF, TXT(UTF-8), DOCX, XLSX o PPTX, il testo riconosciuto viene salvato nel formato corrispondente.



Impostazione categoria

È possibile impostare una "Categoria" per un indirizzo. Impostando una categoria per un indirizzo, la categoria può essere utilizzata per filtrare gli indirizzi quando si cerca tale indirizzo, agevolandone la ricerca.

Per le categorie è possibile impostare qualsiasi nome. Assegnando nomi distintivi alle categorie, è possibile ordinare facilmente gli indirizzi.

I nomi predefiniti sono compresi tra "Categoria 1" e "Categoria 32".

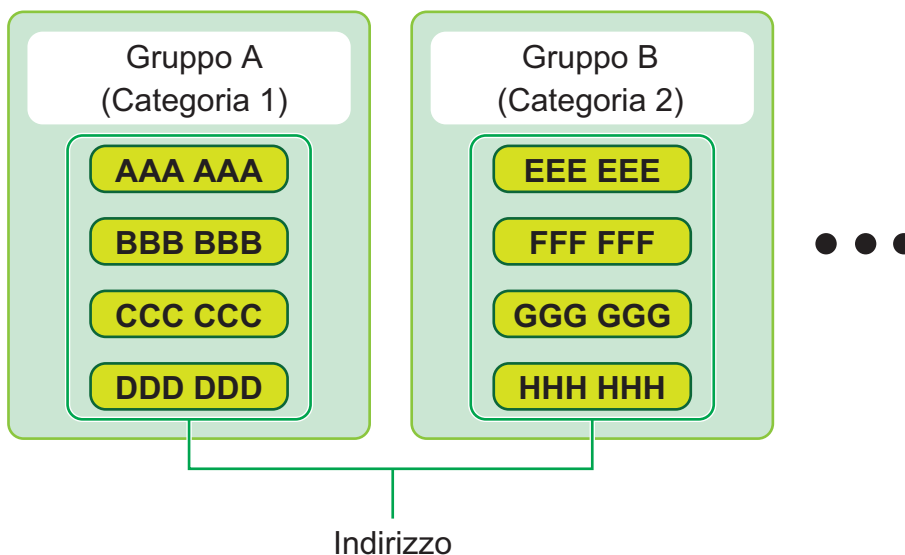

Questa impostazione può essere utilizzata solo su pagine web.



OPERAZIONI SUI DOCUMENTI

Operazioni sui documenti

Questa impostazione può essere eseguita anche dagli utenti generici.

Archiv. Documenti

I dati salvati da Archiviazione Documenti possono essere modificati dal Web.

Cartel. Princ.

È possibile visualizzare i file nella Cartella Principale. Se si seleziona [Stampa], [Invia], [Sposta] o [Cancella] è possibile modificare un file specifico.

Elemento	Descrizione
Stile display	I file salvati possono essere visualizzati in formato elenco o miniatura.
Classificazione lavoro	I file salvati visualizzati possono essere filtrati per lavoro.
Download	Quando è presente un file PDF per la visualizzazione o download nel PC, selezionarlo per scaricare il file nel computer.
Visualizza voci	Impostare il numero di file visualizzati.

Cartella Selez Rapida File

È possibile selezionare i file in Cartella Selezione Rapida File. È possibile riutilizzare il file specificato. Fare clic su [Stampa], [Invia], [Sposta] o [Cancella].

Elemento	Descrizione
Stile display	I file salvati possono essere visualizzati in formato elenco o miniatura.
Classificazione lavoro	I file salvati visualizzati possono essere filtrati per lavoro.
Visualizza voci	Impostare il numero di file visualizzati.

Cartella Personalizzata

È possibile visualizzare i file presenti nella Cartella Personalizzata. È possibile riutilizzare il file specificato. Fare clic su [Stampa], [Invia], [Sposta] o [Cancella]. Se il file da manipolare presenta una password, inserirla nel campo "Password del File".

Elemento	Descrizione
Indice	I nomi visualizzati nella Cartella Personalizzata possono essere filtrati per indice.
Download	Quando è presente un file PDF per la visualizzazione o download nel PC, selezionarlo per scaricare il file nel computer.
Visualizza voci	Impostare il numero di file visualizzati.



Cartella pers.

Elemento visualizzato quando è impostato Cartella pers.

Visualizza i file contenuti in Cartella pers. Permette di richiamare il file specificato. Se si seleziona [Stampa], [Invia], [Sposta] o [Cancella] è possibile modificare un file specifico.

Se il file da manipolare presenta una password, inserirla nel campo "Password del File".

Ricerca

Elemento	Descrizione
Nome Utente	Immettere il nome utente.
Selezione da Elenco utenti	Fare clic sul pulsante [Impostazione] e cercare gli utenti nell'elenco.
Nome Accesso	Impostare il numero di file visualizzati.
Ricerca cartella	Impostare la cartella.
Nome File	Immettere un nome per il file.
Password del File	Immettere la password impostata per il file.
Data memorizzata	Impostare la data e l'ora in cui è stato salvato il file.

Search Result

Utilizzare queste impostazioni per immettere le condizioni di ricerca. Se si seleziona [Stampa], [Invia], [Sposta] o [Cancella] è possibile modificare un file specifico. Se il file da manipolare presenta una password, inserirla nel campo "Password del File".

Elemento	Descrizione
Stile display	I file trovati possono essere visualizzati in formato elenco o miniatura.
Classificazione lavoro	I file trovati possono essere filtrati per lavoro.
Visualizza voci	Impostare il numero di file visualizzati.



Stampa file in lotti

È possibile stampare più file contemporaneamente tramite la stampa in serie. Cercare i file con le condizioni di ricerca, quindi selezionare più file tra i risultati della ricerca visualizzati.

Fare clic su [Stampa] per stampare il file.

Elemento	Descrizione
Condizione di ricerca	
Nome Utente	Immettere il nome utente.
Selezione da Elenco utenti	Fare clic sul pulsante [Impostazione] e cercare gli utenti nell'elenco.
Ricerca artella	Selezionare la cartella contenente il file target.
Nome File	Immettere un nome per il file.
Password del File	Immettere la password per il file target.
Risultati della ricerca	
Classificazione lavoro	I file trovati possono essere filtrati per lavoro. Impostazioni di fabbrica: Tutti i lavori
Numero di copie	Impostare il numero di copie da stampare. Impostazioni di fabbrica: Usare il numero di copie memorizzato in ogni file
Stampa ed elimina dati	Dopo aver eseguito la stampa, eliminare il file. Impostazioni di fabbrica: Disabilit.
Codice fatturazione Visualizzato quando "Utilizzare cod. fatt." è abilitato.	
Codice principale	Selezionare questa casella di controllo, quindi immettere il codice principale. (massimo 32 caratteri)
Codice secondario	Selezionare questa casella di controllo, quindi immettere il codice secondario. (massimo 32 caratteri)



Inoltra lavoro di stampa

Oltre a un file sul proprio PC, è possibile usare questa procedura per stampare qualunque file accessibile dal proprio PC come, ad esempio, un file su un altro PC connesso alla stessa rete.

È possibile stampare file in formato PDF, TIFF, JPEG, PCL, PS, XPS, DOCX, PPTX e XLSX con le seguenti estensioni: pdf, tif, tiff, jpeg, jpg, jpe, jfif, pcl, ps, xps, docx, pptx e xlsx. Disponibile solo se la MFP supporta PostScript.

Immettere la password per i dati PDF crittografati nella coda di spooling della schermata dello stato dei lavori.

Per informazioni sulla procedura di accesso alla "Modalità di impostazione (versione Web)", consultare la sezione "MODALITÀ DI IMPOSTAZIONE".

Print Settings

Selezionare le impostazioni di stampa. Selezionare il file che si desidera stampare in "Seleziona file", selezionare le impostazioni, quindi fare clic su [Stampa].

Elemento	Descrizione
Copie totali	Impostare il numero di copie da stampare.
Dimensioni	Impostare il formato di stampa.
Orientamento	Selezionare verticale oppure orizzontale come orientamento di stampa. Impostazioni di fabbrica: Verticale
Copia A 2 Facciate	Selezionare la stampa su una facciata, su due facciate (opuscolo) o su due facciate (blocco). Impostazioni di fabbrica: 1 Facciata
Produzione	Se si stampa per serie, selezionare la casella di controllo "Stampa per unità". Impostazioni di fabbrica: Stampa per unità: abilitato
Pinzatura	Può essere utilizzato collegando un finitore o un finitore con pinzatura a sella. Le impostazioni variano a seconda del finitore collegato e del finitore con pinzatura a sella. Impostazioni di fabbrica: spento
Separatore di pagina	Selezionare per inserire le pagine separatore. Specificare se le pagine separatore devono essere inserite prima o dopo ciascuna serie. Selezionare il vassoio contenente la carta che si desidera utilizzare tra i vari vassoi disponibili. Impostazioni di fabbrica: Ins. inizio impost.: disabilitato, Ins. fine impost.: disabilitato
Forare	È utilizzabile quando l'unità foratrice è collegata al finitore.
Piegatura	Può essere utilizzato quando è montato il finitore con pinzatura a sella. Impostare l'orientamento della piegatura della carta.
Piega a sella	Può essere utilizzato quando è montato il finitore con pinzatura a sella. Impostare l'orientamento della piegatura della carta in "Stampa facciata". Se si desidera piegare la carta stampata nella sella, impostare "Piega più fogli assieme".
Piega Z form.carta	È utilizzabile quando è collegata un'unità di piegatura della carta. Selezionare il formato carta da utilizzare per la piegatura a Z.
Piega lett.	È utilizzabile quando è collegata un'unità di piegatura della carta. Impostare l'orientamento della piegatura in "Stampa facciata". In "Direzione di apertura", selezionare l'orientamento dell'apertura quando si distende la carta piegata.
A fisarm.	È utilizzabile quando è collegata un'unità di piegatura della carta. In "Direzione di apertura", selezionare l'orientamento dell'apertura quando si distende la carta piegata.
Piega sing.	È utilizzabile quando è collegata un'unità di piegatura della carta. Impostare l'orientamento della piegatura della carta in "Stampa facciata".



Elemento	Descrizione
Piegata doppia	È utilizzabile quando è collegata un'unità di piegatura della carta. Impostare l'orientamento della piegatura in "Stampa facciata". In "Direzione di apertura", selezionare l'orientamento dell'apertura quando si distende la carta piegata.
Adatta a pag.	Espandere i contenuti del file per sfruttare le dimensioni reali del foglio, in base al formato carta.
Unità di taglio	Disponibile quando è installato il modulo di taglio. Imposta la larghezza di taglio.
Stampa cosa	Stampando un file Excel, selezionare se stampare un foglio o un'intera cartella di lavoro.
Vassoio Uscita	Selezionare il vassoio di uscita per il lavoro di stampa.
File Rapido	Salvare i dati di stampa nella Cartella Selezione Rapida File della macchina.
Stampa su carta luc.	Selezionare questa casella di controllo se il lavoro di stampa sarà stampato su carta lucida.
Codice fatturazione	Selezionare la casella di controllo del codice fatturazione da assegnare, quindi immettere il codice fatturazione.

Qualcomm® DirectOffice™ è un prodotto di Qualcomm Technologies, Inc. e/o delle sue consociate.

Qualcomm® è un marchio di Qualcomm Incorporated, registrato negli Stati Uniti e in altri paesi.

DirectOffice™ è un marchio di CSR Imaging US, LP, registrato negli Stati Uniti e in altri paesi.



CONTROLLO UTENTE

Impostazioni utente

Gestisce gli utenti, ad esempio la registrazione degli utenti per l'accesso e i metodi di autenticazione degli utenti.

Elenco utenti

Aggiungere, modificare ed eliminare gli utenti per l'autenticazione e configurare le impostazioni di autenticazione degli utenti.

- **Tasto [Aggiungi]**
Aggiunge un nuovo utente.
- **Tasto [Elimina tutti gli utenti]**
Elimina tutti gli utenti registrati. Questa funzione può essere utilizzata solo dall'amministratore della macchina. Tasto [Elim. tutti utenti regis. autom.]
- **Tasto [Elim. tutti utenti regis. autom.]**
Elimina tutti gli utenti registrati automaticamente.
- **Tasto [Eliminare vostre info per conness. serv. esterno]**
Elimina le cache della connessione esterna utilizzate dall'utente che ha effettuato l'accesso. Per utilizzare questa funzione, [Registra informazioni di autenticazione utente per connessione esterna] deve essere abilitato.
- **Tasto [Eliminare tutte info per conness. serv. esterna]**
Tasto [Elim. tutti utenti regis. autom.] Eliminare la cache di tutte le connessioni esterne. Per utilizzare questa funzione, [Registra informazioni di autenticazione utente per connessione esterna] deve essere abilitato.
- **Elenco utenti**
Visualizza gli utenti memorizzati come impostazione predefinita in fabbrica e gli utenti attualmente memorizzati. I nomi degli utenti registrati automaticamente sono preceduti da un asterisco [*].
Quando si seleziona il nome di un utente, viene visualizzata la schermata per l'eliminazione o la modifica degli utenti.



Le opzioni [Rivenditore] e [Rivenditore2] vengono visualizzate solo se il rivenditore è connesso.

Memorizzazione di un utente

Quando si tocca il tasto [Aggiungi], viene visualizzata la schermata di registrazione. È possibile registrare fino a 1000 gruppi.

Per ciascuna impostazione vedere "[Impostazioni \(pagina 10-52\)](#)".

Modifica o eliminazione di un utente

Quando si seleziona un utente nell'elenco, viene visualizzata la schermata per la modifica o l'eliminazione degli utenti.

Per ciascuna impostazione vedere "[Impostazioni \(pagina 10-52\)](#)".

Per eliminare un utente, è possibile utilizzare il tasto [Cancella].



- Se è impostata l'autenticazione all'accesso con un utente fisso, non è possibile utilizzare l'opzione "Elimina tutti gli utenti".
- Gli utenti memorizzati come impostazioni predefinite in fabbrica non possono essere eliminati.



Utenti memorizzati come impostazioni predefinite di fabbrica

I seguenti utenti vengono memorizzati nell'apparecchio durante la preparazione in fabbrica.

- **Amministratore:**
account dell'amministratore della macchina, memorizzato come impostazione predefinita in fabbrica.
- **Utente:**
account utilizzato quando si usa l'autenticazione di rete e si immette direttamente un nome di accesso non memorizzato nella macchina. (Questa impostazione non può essere selezionata nella schermata utente per la procedura di accesso.)
- **Account dispositivo:**
Utente*¹
- **Altro utente:**
account utilizzato quando si esegue un lavoro di stampa specificando informazioni utente non valide. (Questa impostazione non può essere selezionata nella schermata utente per la procedura di accesso.)
Per le impostazioni correlate ai singoli utenti, vedere la tabella riportata di seguito.

Nome Utente	Amministratore	Utente	Account dispositivo	Altro utente
Nome Di Accesso	admin	users	account dispositivo	Altro
Password	(Fare riferimento alla Guida all'avvio)* ¹	users* ¹	account dispositivo* ¹	-
Mia cartella	No	No	Cartel. Princ.	No
Impostazioni Autenticazione	Accedere localmente			-
Gruppo con limite pagine	Illimitato* ¹			
Gruppo di autorizzazione* ²	Amministratore	Utente* ¹	Utente* ¹	Guest* ¹
Gruppo operativo preferito	Seguire le Impost. di sistema* ¹			
Cod. fatt. predefinito	Non impostato* ¹			

*1 Elementi modificabili

*2 Per informazioni dettagliate sulle singole impostazioni, vedere "Elenco delle impostazioni e delle impostazioni predefinite in fabbrica dei gruppi modello".



Impostazioni

Elemento	Descrizione
Nome Utente	Il nome utente viene utilizzato come nome di tasto nella schermata di autenticazione, come nome utente per l'archiviazione documenti e come nome del mittente. Se si desidera utilizzare la funzione " Stampa automaticamente i lavori memorizzati dopo il login (pagina 10-162) ", registrare fino a 16 caratteri a doppio byte.
Applicare Nome utente a Nome di accesso.* ¹	Selezionare questo tasto <input checked="" type="checkbox"/> per immettere il nome utente specificato come nome di accesso. Impostazioni di fabbrica: Disabilitato.
Iniziale	Determina la posizione in cui il nome utente viene visualizzato all'interno dell'elenco utenti. Immettere al massimo 10 caratteri per le iniziali.
Indice	Selezionare un indice personalizzato da memorizzare. I nomi dell'indice personalizzato sono uguali a quelli utilizzati nella rubrica. Impostazioni di fabbrica: Ut. 1
Nome Di Accesso* ¹	Nome di accesso/password Immettere il nome di accesso da utilizzare impostando l'autenticazione. Immettere una password composta da 1 a 255, che verrà utilizzata per l'autenticazione dell'utente tramite nome di accesso e password (la password è facoltativa).
Password* ^{1,3}	Immettere la password utilizzata impostando l'autenticazione con nome di accesso/password, utilizzando da 1 a 255 caratteri. (Opzionale) Dopo l'inserimento della password, ripetere l'inserimento in "Password (per conferma)".
Cambia Password	Controllare questa voce quando si desidera cambiare la password impostata. (Visualizzata in fase di variazione/eliminazione.) Impostazioni di fabbrica: Disabilitato.
Stato rilascio blocco operazioni	Visualizzato quando l'accesso non è riuscito e pertanto non è possibile effettuare il successivo accesso alla stampante. Toccare [Esegui] per eliminare questo blocco all'accesso e permettere all'utente di ripetere il login.
Numero utente* ²	Immettere un numero utente da 5 a 8 cifre.
Indirizzo e-mail	Inserire l'indirizzo e-mail utilizzato nell'elenco mittenti e per l'autenticazione LDAP.
Percorso home directory	Inserire il percorso di home directory.
Usa Nome Login per autent. utente	Specificare se il nome di accesso per l'autenticazione dell'utente sono identici al nome utente per l'autenticazione del percorso di home directory. Impostazioni di fabbrica: Abilitato
Nome Utente	Immettere il nome utente per l'autenticazione del percorso di home directory.
Password	Inserire massimo 255 cifre per la password dell'autenticazione del percorso di home directory.
Cambia Password	Controllare questa voce quando si desidera cambiare la password impostata. (Visualizzata in fase di variazione/eliminazione.) Impostazioni di fabbrica: Disabilitato.
Impostazioni Autenticazione* ¹	Selezionare [Accedere localmente], [Autenticazione della rete.] (quando è abilitato LDAP) o [Active Directory] (quando è abilitata Active Directory) per l'autenticazione. Impostazioni di fabbrica: Accedere localmente
Server di autenticazione	Quando è selezionata l'opzione [Autenticazione della rete.], selezionare il server da utilizzare per l'autenticazione dell'utente tramite l'elenco del server LDAP memorizzato utilizzando la modalità di impostazione (versione Web).



Elemento	Descrizione
Organizzazione/gruppo	Impostare il gruppo a cui appartiene l'utente. È possibile assegnare fino a 8 gruppi.
Gruppo con limite pagine	Specificare il limite di pagine dell'utente, selezionando uno dei gruppi di limiti di pagine memorizzati. Per ulteriori informazioni, vedere " Gruppo con limite pagine (pagina 10-55) ". Impostazioni di fabbrica: Illimitato
Gruppo di autorizzazione	Specificare l'autorità dell'utente selezionando uno dei gruppi di autorità memorizzati. Per ulteriori informazioni, vedere " Gruppo di autorizzazione (pagina 10-57) ". Impostazioni di fabbrica: Utente
Gruppo operativo preferito	Il gruppo operativo preferito viene visualizzato al momento dell'accesso da parte dell'utente. Per modificare tali impostazioni, selezionare [Controllo utente] in modalità di impostazione (versione Web). Impostazioni di fabbrica: Seguire le Impost. di sistema
Cod. fatt. predefinito	Impostare il codice principale e il codice secondario per l'accesso dell'utente. Impostazioni di fabbrica: Non impostata
Mia cartella	Consente di memorizzare una cartella da utilizzare per l'archiviazione documenti come cartella utente dedicata (o Cartella pers.). È possibile selezionare una cartella memorizzata o creare e specificare una nuova cartella.

*1 Non viene visualizzato quando il metodo di autenticazione selezionato è "Numero utente".

*2 Viene visualizzato quando il metodo di autenticazione selezionato è "Numero utente".

*3 Quando si utilizza l'autenticazione della rete, viene impiegata la password registrata nel server LDAP pertanto non occorre impostarla.

Indice Personalizzato

È possibile modificare il nome dell'indice personalizzato.

Toccare il nome dell'indice personalizzato nell'elenco per modificarlo.

Eliminare i caratteri immessi in precedenza e specificare un nuovo nome.

Elenco Organizzazione /gruppo

Utilizzare questa opzione per memorizzare i nomi dei gruppi.

Per immettere i nomi direttamente, toccare i singoli gruppi.



Stampa informazioni utente

Stampa gli elementi elencati di seguito.

- Elenco utenti
- Elenco Numero di pagine usate
- Lista del gruppo con limite di pagine*
- Lista del gruppo di autorità
- Lista del gruppo del funzionamento preferito*
- Stampa informazioni utenti tutti

Selezionare l'elemento desiderato e toccare il tasto [Stampa] per stamparlo.

* Non può essere stampato se non è memorizzato alcun gruppo.



In Stampa informazioni di tutti gli utenti, le voci indicate di seguito vengono gestite dalla stampa su due facciate elemento per elemento.

- Elenco utenti
- Elenco Numero di pagine usate
- Gruppo con limite pagine
- Gruppo operativo preferito



Impostaz. Controllo Accessi

Gruppo con limite pagine

Questa opzione consente di registrare le impostazioni relative ai limiti di pagine per ogni gruppo.

Per specificare il limite di pagine per i singoli utenti, è necessario selezionare uno di questi gruppi registrati al momento della registrazione dell'utente.

- **Tasto [Aggiungi]**

Utilizzare questo tasto per aggiungere un nuovo gruppo.

- **Visualizzaz. elenco**

Visualizza i gruppi attualmente memorizzati. La selezione del nome di un gruppo comporta la visualizzazione della schermata di modifica per tale gruppo.

Memorizzazione di gruppi con limiti di pagine

Quando si tocca il tasto [Aggiungi], viene visualizzata la schermata di registrazione. È possibile registrare fino a 20 gruppi.

Per ciascuna impostazione vedere "[Impostazioni \(pagina 10-56\)](#)".

Modifica di un gruppo limite pagine

Se si seleziona un gruppo dall'elenco, viene visualizzata la schermata di modifica per tale gruppo.

Per ciascuna impostazione vedere "[Impostazioni \(pagina 10-56\)](#)".

Per ripristinare lo stato del gruppo predefinito in fabbrica, impostare "Selezione del Nome gruppo che sarà il modello di registrazione" su "Illimitato" nella schermata di modifica.

Impostazioni

Elemento	Descrizione
Nome di gruppo	Memorizzare un nome del gruppo (massimo 32 caratteri).
Selezione del Nome gruppo che sarà il modello di registrazione	Selezionare uno dei gruppi precedentemente memorizzati per utilizzarlo come modello per il nuovo gruppo. Vengono applicate le impostazioni del gruppo selezionato.
Nomi delle funzioni	Vengono visualizzati i nomi delle funzioni configurabili. Impostare un limite per ogni funzione.
Limite pagine	Quando si seleziona [Vietato] per una modalità, non è consentito immettere dati in tale modalità. Quando si seleziona [Illimitato] per una modalità, non viene applicato alcun limite al numero di pagine in entrata o in uscita relative a tale modalità. Quando si seleziona [Limitato], immettere un limite (da 1 a 99999999 pagine).



Impostazione automatica limite pagina

Imposta il limite di pagina per la macchina.

Impostazioni

Elemento	Descrizione
Nomi delle funzioni	Vengono visualizzati i nomi delle funzioni configurabili. Impostare un limite per ogni funzione.
Limite pagine	Quando si seleziona [Vietato] per una modalità, non è consentito immettere dati in tale modalità. Quando si seleziona [Illimitato] per una modalità, non viene applicato alcun limite al numero di pagine in entrata o in uscita relative a tale modalità. Quando si seleziona [Limitato], immettere un limite (da 1 a 99999999 pagine).



Gruppo di autorizzazione

Consente di memorizzare preventivamente le impostazioni relative alle autorità degli utenti per ogni gruppo. Per specificare l'autorità dei singoli utenti, è necessario selezionare uno di questi gruppi memorizzati al momento della registrazione dell'utente.

- **Tasto [Aggiungi]**

Utilizzare questo tasto per aggiungere un nuovo gruppo.

- **Visualizzaz. elenco**

Visualizza i gruppi attualmente memorizzati. La selezione del nome di un gruppo comporta la visualizzazione della schermata di modifica per tale gruppo.

Memorizzazione di gruppi di autorità

Quando si tocca il tasto [Aggiungi], viene visualizzata la schermata di registrazione. È possibile registrare fino a 20 gruppi.

Per informazioni dettagliate sulle singole impostazioni, vedere "Elenco delle impostazioni e delle impostazioni predefinite in fabbrica dei gruppi modello".

Modifica di un gruppo di autorizzazione

Se si seleziona un gruppo dall'elenco, viene visualizzata la schermata di modifica per tale gruppo. Per informazioni dettagliate sulle singole impostazioni, vedere "Elenco delle impostazioni e delle impostazioni predefinite in fabbrica dei gruppi modello".

Per ripristinare lo stato predefinito di fabbrica del gruppo, selezionare il gruppo dall'elenco, quindi selezionare [Ritorno all'autorità dell'amministratore], [Ritornare ad Autorizzazione Amministratore di sistema.], [Ritorno all'autorità dell'utente], [Ritorno all'autorità dell'ospite] oppure [Ritornare ad Autorizzazione scansione non consentita.].

Se si tocca il tasto [Esegui], viene ripristinato lo stato predefinito di fabbrica del gruppo.

Elemento	Descrizione				
Nome di gruppo	Memorizzare un nome del gruppo (massimo 32 caratteri).				
Selezionare la schermata iniziale come modello di registrazione	Selezionare uno dei gruppi precedentemente memorizzati per utilizzarlo come modello per il nuovo gruppo. Vengono applicate le impostazioni del gruppo selezionato.				
	Vengono applicate le impostazioni del gruppo selezionato.				
	Di seguito sono mostrati i gruppi predefiniti in fabbrica e le relative impostazioni.				
	Amministratore	Amministratore di sistema	Uten.	Guest	Autorizzazione scansione non consentita
Impostazioni lavoro					
Copiatrice					
Impostazione di Approvazione	Consentito	Consentito	Consentito	Consentito	Consentito
Utilizzo Modi speciali	Consentito	Vietato	Consentito	Vietato	Consentito
Invio durante la copia	Consentito	Consentito	Consentito	Consentito	Consentito
Creazione PDF per cercare su PC	Consentito	Vietato	Consentito	Consentito	Consentito
Stampante					
Impostazione di Approvazione	Consentito	Vietato	Consentito	Consentito	Consentito
Pull Print FTP	Consentito	Vietato	Consentito	Vietato	Consentito
Stampa diretta memoria USB	Consentito	Vietato	Consentito	Vietato	Consentito
Stampa pull della cartella di rete	Consentito	Vietato	Consentito	Vietato	Consentito
Invio durante la stampa	Consentito	Consentito	Consentito	Consentito	Consentito
Creazione PDF per cercare su PC	Consentito	Vietato	Consentito	Consentito	Consentito



Elemento	Descrizione				
Impostazione di approvazione per utilizzo del modo risparmio toner	No risparmio toner	No risparmio toner	No risparmio toner	No risparmio toner	No risparmio toner
Invio Immagine					
Impostazioni di approvazione per ogni modalità					
<ul style="list-style-type: none"> • E-mail • FTP • Desktop • Cartella rete. • Scans. su sup. mem. est. • Scansione PC • Invio Internet Fax • Invio PC-I-Fax • Invio Fax • Invio PC-Fax 	Tutto consentito	Tutto vietato	Tutto consentito	Tutto consentito	Tutto vietato
Scansione colore	Consentito	Vietato	Consentito	Vietato	Consentito
Utilizzo Modi speciali	Consentito	Vietato	Consentito	Vietato	Consentito
Registrazione/Eliminazione del programma	Consentito	Vietato	Consentito	Vietato	Consentito
Creazione PDF per cercare su PC	Consentito	Vietato	Consentito	Consentito	Consentito
Accesso a dati fax	Consentito	Consentito	Consentito	Consentito	Consentito
Impostazione di approvazione per l'indirizzo					
<ul style="list-style-type: none"> • Impostazione di approvazione per l'inserimento diretto • Impostazioni di approvazione per uso Rubrica locale • Impostazioni di approvazione per uso Rubrica globale 	Tutto consentito	Tutto consentito	Tutto consentito	Tutto consentito	Tutto consentito
Archiviazione Documenti					
Scansione su unità loc.					
Scansione colore	Consentito	Vietato	Consentito	Consentito solo Bianco e Nero	Consentito
Utilizzo Modi speciali	Consentito	Vietato	Consentito	Vietato	Consentito
Creazione file scaricabile	Consentito	Vietato	Consentito	Consentito	Consentito
Stampe (Arch. Documenti)					
Impostazione di approvazione Modalità colore	Consentito	Vietato	Consentito	Consentito	Consentito
Utilizzo Modi speciali	Consentito	Vietato	Consentito	Vietato	Consentito
Verifica immagine archiv. documenti					
Impostazione di Approvazione	Consentito	Vietato	Consentito	Vietato	Consentito
Visualizza solo file di utenti connessi	Vietato	Vietato	Consentito	Consentito	Consentito
Sharp OSA					
Impostazione autorizzazione per utilizzo di Sharp OSA	Consentito	Vietato	Consentito	Consentito	Consentito
Funzioni comuni					



Elemento	Descrizione				
Impostazioni di approvazione per Stampa fronte-retro	Tutto consentito	Tutto consentito	Tutto consentito	Tutto consentito	Tutto consentito
Cambiare codice fatt.	Consentito	Consentito	Consentito	Consentito	Consentito
Impostazioni Approvazione Uscita	Tutto consentito	Tutto vietato	Tutto consentito	Tutto vietato	Tutto consentito
Impostazioni di protezione					
Impostaz. approvazione archiviazione doc.:Mod. File Veloce/Mod. Condivisa	Vietato	Vietato	Vietato	Vietato	Vietato
Impostaz. approvazione archiviazione doc.:Mod. Confiden-Ziale	Consentito	Vietato	Consentito	Vietato	Consentito
Stampa lavori diversi da Lavoro con memorizzazione stampa	Consentito	Consentito	Consentito	Consentito	Consentito
Impostazione stampa schema - Voce Diretta	Consentito	Vietato	Consentito	Vietato	Consentito
Impostazioni macchina					
Conteggio Pr. Totale	Consentito	Consentito	Consentito	Vietato	Consentito
Stato dispos./rete	Consentito	Consentito	Consentito	Vietato	Consentito
Ripristino corrente	Consentito	Consentito	Vietato	Vietato	Vietato
Elenco per utente	Consentito	Consentito	Consentito	Vietato	Consentito
Elenco per ammin.	Consentito	Consentito	Vietato	Vietato	Vietato
Registrazione indirizzo	Consentito	Consentito	Consentito	Vietato	Consentito
Registrazione Cartella Archiviazione documenti	Consentito	Consentito	Consentito	Vietato	Consentito
Controllo utente (Ammin.)	Consentito	Consentito	Vietato	Vietato	Vietato
Controllo utente (Utente)	Consentito	Consentito	Consentito	Vietato	Consentito
Impostaz. schermata iniz.	Consentito	Consentito	Vietato	Vietato	Vietato
Impostazioni copia	Consentito	Consentito	Vietato	Vietato	Vietato
Impostazioni Stampante (Ammin.)	Consentito	Consentito	Vietato	Vietato	Vietato
Impostazioni Stampante (Utente)	Consentito	Consentito	Consentito	Vietato	Consentito
Impostazioni Invio Immagine > Impostazioni comuni	Consentito	Consentito	Vietato	Vietato	Vietato
Impostazioni di scansione	Consentito	Consentito	Vietato	Vietato	Vietato
Impostazioni Fax	Consentito	Consentito	Vietato	Vietato	Vietato
Impostazioni I-Fax	Consentito	Consentito	Vietato	Vietato	Vietato
Ric./inoltra dati fax (Manuale)	Consentito	Consentito	Consentito	Vietato	Consentito
Impostazioni di inoltra in entrata (Inoltra/Memorizza) (Ammin.)	Consentito	Consentito	Vietato	Vietato	Vietato
Impostazioni di inoltra in entrata (Inoltra/Memorizza) (Utente)	Consentito	Consentito	Consentito	Vietato	Consentito
Inserimento Metadati	Consentito	Consentito	Vietato	Vietato	Vietato
Impostazioni Archiviazione Documento	Consentito*	Consentito*	Vietato	Vietato	Vietato



Elemento	Descrizione				
Impostazioni Sharp OSA	Consentito	Consentito	Vietato	Vietato	Vietato
Impost. carta (escl. vassoio bypass)	Consentito	Consentito	Consentito	Vietato	Consentito
Impost. carta (vassoio bypass)	Consentito	Consentito	Consentito	Vietato	Consentito
Impostazioni Pannello Operativo	Consentito	Consentito	Vietato	Vietato	Vietato
Impost. tastiera	Consentito	Consentito	Vietato	Vietato	Vietato
Controllo Periferica	Consentito	Consentito	Vietato	Vietato	Vietato
Imp. identif. macchina	Consentito	Consentito	Vietato	Vietato	Vietato
Regolaz. Orologio	Consentito	Consentito	Vietato	Vietato	Vietato
Chiave Prodotto	Consentito	Consentito	Vietato	Vietato	Vietato
Impostazione Collegamento personalizzato	Consentito	Consentito	Vietato	Vietato	Vietato
Impostazioni Rete	Consentito	Consentito	Vietato	Vietato	Vietato
Impostazioni Di Sicurezza	Consentito	Consentito	Vietato	Vietato	Vietato
Risparmio Energia	Consentito	Consentito	Vietato	Vietato	Vietato
Controllo sistema	Consentito	Consentito	Vietato	Vietato	Vietato
Regolazione qualità immagine	Consentito	Consentito	Vietato	Vietato	Vietato
Imp. pag. collegamento	Consentito	Consentito	Vietato	Vietato	Vietato

* Per informazioni sulle singole impostazioni, vedere l'elenco della modalità di impostazione.



In base alle specifiche della macchina e alle periferiche installate, potrebbe non essere possibile configurare alcune impostazioni.



Gruppo operativo preferito

Lista del gruppo del funzionamento preferito

Per ciascun gruppo, è possibile registrare un ambiente con impostazioni utili per il gruppo. Ad esempio, un utente che parla un'altra lingua deve in genere cambiare la lingua del display ogni volta che usa la macchina. Se tuttavia registra prima la propria lingua nel gruppo operativo preferito, tale lingua verrà automaticamente selezionata quando l'utente effettua l'accesso.



- Questa impostazione può essere configurata solo in modalità di impostazione (versione Web). Non è configurabile nel pannello a sfioramento della macchina.
- In base alle specifiche della macchina e alle periferiche installate, potrebbe non essere possibile configurare alcune impostazioni.

Aggiunta/modifica di un gruppo

Toccare il tasto [Aggiungi] per visualizzare la schermata Registrazione gruppo operativo preferito.

Toccare il nome di un gruppo per visualizzare la schermata di registrazione relativa a tale gruppo preferito. Da questa schermata è possibile modificare il gruppo.

Impostazioni

Elemento	Descrizione
Nome Gruppo	Memorizzare un nome del gruppo.
Selezione del Nome gruppo che sarà il modello di registrazione	Selezionare uno dei gruppi precedentemente memorizzati per utilizzarlo come modello per il nuovo gruppo. Vengono applicate le impostazioni del gruppo selezionato.
Copia	
Impostazione stato iniziale	Selezionare le impostazioni per Vassoio Carta, Tipo Esposizione, Rapporto Ripr., 2 Facciate, Uscita, Offset, Vassoio uscita, Posizione Pinzatura, Foratura, Piegatura, Formato carta piega a Z, Piega a C, A fisarm., Piega doppia, Piega singola e Larghezza di taglio.
Invio Immagine	
Impostazione stato iniziale	Selezionare le impostazioni per Orientamento immagine, Esposizione, Risoluzione, Mod. colore, Formato File, Tipo Immagine Originale e Impostazione OCR.
Archiviazione Documenti	
Orientamento immagine	Specificare l'orientamento dell'immagine.
Impostazione stato iniziale	Selezionare le impostazioni per Mod. colore, Esposizione, Tipo Immagine Originale e Risoluzione.
Prints (Document Filing)	Impostare il vassoio di uscita predefinito per la stampa dall'archiviazione documenti.
Impostazioni di sistema	
Ingrandisci modalità di visualizzazione	Attivare questa opzione per visualizzare la schermata della modalità di impostazione con caratteri grandi.
Impostazione Rilevatore Formato Originale	Impostare il sistema AB e il sistema pollici per il rilevamento del documento.
Annulla rilevazione in lastra espos.	Annulla il rilevamento dell'originale sul piano (piano documenti).
Impostaz. Lingua	Selezionare la lingua del display.



Elemento	Descrizione
Cambiare l'ordine di impostazioni visualizzate per lo stato del processo.	Selezionare se visualizzare il numero delle serie in corso o quelle restanti come stato di lavoro.
Impostazione Funzionamento Tasti	Impostare il tempo di immissione da tasto e la ripetizione tasti automatica.
Tempo Accettazione Immissione Tasto di Pressione a Lungo	Selezionare il tempo di durata di un tocco perché venga rilevato come un tocco prolungato.
Impostazione intervallo pressione doppia	Selezionare un intervallo di tempo in cui viene rilevato un doppio tocco.
Keys Touch Sound	Impostare il suono emesso quando si toccano i tasti.
Selezione Tastiera	Configurare la lingua visualizzata sulla tastiera.
Impostazione modello display	Selezionare lo schema colore del pannello a sfioramento.
Stampa automaticamente i lavori memorizzati dopo il login	Se nel driver della stampante è abilitata la funzione di mantenimento e i dati di stampa sono stati inviati allo spool della macchina, i dati di stampa in spooling vengono automaticamente stampati quando l'utente che ha abilitato la funzione effettua l'accesso.
Impostazione tasti preferiti	Selezionare se seguire le impostazioni di sistema oppure le impostazioni registrate del tasto preferito.
Impostaz. schermata iniz.	Specificare se si desidera utilizzare le impostazioni di sistema o le impostazioni della schermata iniziale memorizzate per l'esecuzione di Impostaz. schermata iniz.
Impostazione anteprima: Display elenco/immagini miniaturizzate predefinito	
Dati di ricezione Fax/I-Fax	Specificare questa opzione se il formato di visualizzazione predefinito della schermata di elenco fax/I-Fax ricevuti è elenco o miniature.
Recupero file di cartella principale/cartella file rapidi	specificare se il formato di visualizzazione predefinito delle schermate della cartella principale e della cartella temporanea di archiviazione file è un elenco o un'immagine miniaturizzata.
Recupero file di cartella personalizzata	specificare se il formato di visualizzazione predefinito della schermata della cartella personalizzata per l'archiviazione file è un elenco o un'immagine miniaturizzata.
Recup. file di stampa diretta	Specificare se nello stato predefinito della schermata dell'elenco file per la stampa diretta le cartelle devono essere visualizzate come elenco o come miniature.

Ripristino di un gruppo operativo preferito su "Illimitato"

Per riportare un gruppo operativo preferito selezionato al relativo stato predefinito, selezionare la casella di controllo () a sinistra di "N.", quindi toccare il tasto [Ripristina predefiniti].



Elenco chiavi preferite

È possibile assegnare tasti di scelta rapida alle funzioni utilizzate di frequente. Tali tasti verranno visualizzati nella schermata di base di ogni modalità.



Questa impostazione può essere utilizzata solo su pagine web.

Impostazioni

Elemento	Descrizione
Nome Codice	Digitare un nome per il tasto preferito composto da un massimo 20 caratteri. (È possibile immettere fino a 20 caratteri a larghezza intera, ma sul tasto ne verranno visualizzati al massimo 10).
Menu funzioni/Programma/Altro	Selezionare la funzione che si desidera assegnare al tasto preferito. Le funzioni selezionabili variano in base alla modalità.
Nessun display	Abilitare questa impostazione se non si desidera visualizzare i tasti preferiti.

Elenco schermata iniziale

Le impostazioni della schermata iniziale devono essere memorizzate in precedenza. Selezionare una schermata iniziale quando si registra un elenco per il gruppo operativo preferito.

Elemento	Descrizione
Nome	Digitare un nome di schermata iniziale contenente al massimo 32 caratteri.
Selezione del Nome gruppo che sarà il modello di registrazione	Selezionare una delle schermate iniziali precedentemente memorizzate come modello per la nuova schermata iniziale. Vengono applicate le impostazioni selezionate per tale schermata iniziale.
Layout pulsanti dello schermo	Viene visualizzato il layout dei tasti nella schermata iniziale.
Impostazione Key Transparency	Imposta la trasparenza dei tasti di scelta rapida come percentuale.
Tasto Home	Registra la funzione da usare per il numero del tasto selezionato.
Visualizza quantità toner	Selezionare per visualizzare il livello di toner nell'area fissa.
Tasto fisso	Registra la funzione da usare per il numero del tasto selezionato. Questo tasto è visualizzato su tutte le pagine della schermata iniziale.
Modifica nome schermata iniziale	Immettere il nome della schermata iniziale da sostituire a quello esistente.
Modello	Selezionare un modello di layout per il tasto registrato.
Colore testo	Selezionare per visualizzare il livello di toner nell'area fissa.



Conteggio utente

Questa funzione visualizza il numero totale di pagine stampate da ogni utente.

- **Tasto [Selezionare tutto]**
Seleziona tutti gli utenti.
- **Tasto [Rimuovi Selezioni]**
Cancella tutti gli elementi selezionati.
- **Tasto [Visualizza]**
Visualizza i conteggi dell'utente selezionato.
- **Tasto [Azzera conteggio]**
Consente di azzerare i conteggi dell'utente selezionato.
- **Elenco utenti**
Visualizza gli utenti memorizzati come impostazione predefinita in fabbrica e gli utenti attualmente memorizzati.
Quando si seleziona un nome, viene selezionato l'utente corrispondente.



Visualizzare conto utente

Se si seleziona un utente e si tocca il tasto [Visualizza], viene visualizzato il conteggio utente.

Elemento	Descrizione
Avanti	Visualizza l'utente successivo (nell'ordine dei numeri di registrazione).
Precedente	Visualizza l'utente precedente (nell'ordine dei numeri di registrazione).
Visualizza conteggi	Visualizza i conteggi e il numero di pagine residue relative all'utente selezionato per ciascuna funzione.
Limite pagine	Il limite di pagine impostato per l'utente viene visualizzato tra parentesi sotto il conteggio.



Se le periferiche non sono montate, il conteggio relativo non viene visualizzato.

Azzeramento conteggi utente

Selezionare un utente nella schermata delle impostazioni e toccare il tasto [Cancella]. Verrà visualizzata la schermata di azzeramento dei conteggi relativa all'utente.

La schermata di azzeramento varia a seconda che si selezionino uno o più utenti. Gli elementi visualizzati in ciascuna schermata sono descritti nella tabella riportata sotto.

Quando si seleziona un utente singolo

Elemento	Descrizione
Avanti	Visualizza l'utente successivo (nell'ordine dei numeri di registrazione).
Precedente	Visualizza l'utente precedente (nell'ordine dei numeri di registrazione).
Visualizza conteggi	Visualizza i conteggi e il numero di pagine residue relative all'utente selezionato per ciascuna funzione.
Azzerà conteggio	Reimposta su "0" il conteggio dell'elemento selezionato.
Clear All Count	Reimposta su zero (0) tutti i conteggi dell'utente selezionato.

Quando si selezionano più utenti

Elemento	Descrizione
Visualizza conteggi	Visualizza i conteggi e il numero di pagine residue relative all'utente selezionato per ciascuna funzione.
Azzerà conteggio	Reimposta su "0" il conteggio dell'elemento selezionato.
Clear All Count	Reimposta su zero (0) tutti i conteggi dell'utente selezionato.



Salvare conto utente

Facendo clic sul tasto [Salva] è possibile salvare i conteggi utente come file di dati.

Per eliminare i dati dei conteggi utente salvati sulla macchina, fare clic sulla casella di controllo accanto a "Salva ed Elimina i Dati" per selezionare, quindi fare clic sul tasto [Salva].



Questa impostazione può essere configurata solo in modalità di impostazione (versione Web). Non è configurabile nel pannello a sfioramento della macchina.



Impostazione cod. fatt.

Selezionare i codici fatturazione.

Impostazioni Amministrazione

Modificare l'impostazione del codice di fatturazione.

Utilizzare cod. fatt.

Consente di impostare se abilitare o disabilitare un codice fatturazione.

Impostazioni di fabbrica: Disabilit.

Use Code Settings

Un codice d'uso viene automaticamente assegnato quando non si immette un codice di fatturazione. Specificare il codice utilizzando massimo 32 caratteri a singolo byte.

Take Over Billing Code at Mode Transition

Se questa funzione è abilitata, la finestra di immissione del codice di fatturazione non sarà visualizzata al momento del cambio di modalità.

Disable Change of Billing Code.

se questa funzione è abilitata, non è possibile registrare, modificare o eliminare un codice fatturazione. Inoltre, non è possibile inserire direttamente un codice fatturazione nella relativa finestra di immissione.

Apply Use Code While Logged in with Device Account

Se questa funzione è abilitata, un codice d'uso è sempre impostato quando si accede con l'account del dispositivo.

Exception Setting for Billing Code Function

Viene visualizzata la finestra di immissione del codice fatturazione quando si avvia l'applicazione esterna impostata per essere abilitata.

È possibile configurare le impostazioni riportate di seguito.

- Application Name registered as Standard Application

Billing Code Display Name Setting

È possibile modificare il nome del codice principale o del codice secondario visualizzato nella finestra di immissione del codice fatturazione o nella finestra di selezione del codice.



Elenco cod. princ.

È possibile visualizzare un elenco dei codici principali per cercare, registrare, correggere o eliminare un codice principale.

- Tasto [Trova]
Cerca un codice principale.
- Tasto [Aggiungi]
Aggiunge un nuovo codice principale.
- Visualizzazione elenco
Visualizza un elenco di codici principali registrati. Quando si seleziona un codice principale si visualizza la finestra per correggerlo.
- Tasto [Cancella]
Impostare l'opzione per la casella di controllo a sinistra di ciascun codice principale, quindi premere il tasto [Cancella] eliminando il codice principale selezionato.

Registrare un codice principale

Quando si tocca il tasto [Aggiungi], viene visualizzata la schermata di registrazione. È possibile registrare massimo 2000 codici principali e secondari.

Dopo aver completato l'impostazione, toccare il tasto [Inviare e registrare il successivo]; è possibile registrare continuamente del successivo codice principale. Per terminare il processo di registrazione, toccare il tasto [Invia]. Per ciascuna impostazione vedere "[Impostazioni \(pagina 10-68\)](#)".

Correggere un codice principale

Quando si seleziona un codice principale nell'elenco si visualizza la finestra per correggerlo.

Per ciascuna impostazione vedere "[Impostazioni \(pagina 10-68\)](#)".

Dopo aver completato l'impostazione, toccare il tasto [Invia]; è possibile applicare i contenuti corretti e completare il processo.

Cercare un codice principale

Immettere il codice principale e il relativo nome, toccare quindi il tasto [Trova], viene visualizzato il risultato della ricerca.

Impostazioni

Elemento	Descrizione
Codice principale	Immettere il codice principale. Specificare il codice utilizzando massimo 32 caratteri a singolo byte.
Nome cod. princ.	Immettere il codice principale. Specificare il codice del nome utilizzando 32 caratteri a doppio o singolo byte.
Gruppo pubblico	I codici di fatturazione registrati possono essere condivisi nel gruppo specificato. Quando non è specificata una destinazione pubblica, selezionare [Pubblica per tutti]. Quando è specificata una destinazione pubblica, selezionare [Specificare gr. pubbl. target], specificare un gruppo per condividere il codice di fatturazione.



Per registrare un gruppo per specificare una destinazione pubblica:

In modalità di impostazione (amministratore), selezionare [Controllo utente] → [Impostazioni utente] → [Elenco Organizzazione /gruppo].



Elenco cod. sec.

È possibile visualizzare un elenco dei codici secondari per cercare, registrare, correggere o eliminare un codice secondario.

- Tasto [Trova]
Cerca un codice secondario.
- Tasto [Aggiungi]
Aggiunge un nuovo codice secondario.
- Visualizzazione elenco
Visualizza un elenco di codici secondari registrati. Quando si seleziona un codice secondario si visualizza la finestra per correggerlo.
- Tasto [Cancella]
Impostare l'opzione per la casella di controllo a sinistra di ciascun codice secondario su , quindi premere il tasto [Cancella] eliminando il codice secondario selezionato.

Registrare un codice secondario

Quando si tocca il tasto [Aggiungi], viene visualizzata la schermata di registrazione. È possibile registrare massimo 2000 codici principali e secondari.

Per informazioni sulle impostazioni, vedere "[Impostazioni \(pagina 10-69\)](#)".

Dopo aver completato l'impostazione, toccare il tasto [Inviare e registrare il successivo]; è possibile registrare continuamente del successivo codice secondario. Per terminare il processo di registrazione, toccare il tasto [Invia].

Correggere un codice secondario

Quando si seleziona un codice secondario nell'elenco si visualizza la finestra per correggerlo.

Dopo aver completato l'impostazione, toccare il tasto [Invia]; è possibile applicare i contenuti corretti e completare il processo.

Per ciascuna impostazione vedere "[Impostazioni \(pagina 10-69\)](#)".

Cercare un codice secondario

Immettere il codice secondario e il relativo nome, toccare quindi il tasto [Trova]; viene visualizzato il risultato della ricerca.

Impostazioni

Elemento	Descrizione
Codice secondario	Immettere il codice secondario. Specificare il codice utilizzando massimo 32 caratteri a singolo byte.
Nome cod. sec.	Inserire il codice secondario. Specificare il nome del codice utilizzando massimo 32 caratteri a doppio o singolo byte.
Public Group	I codici di fatturazione registrati possono essere condivisi nel gruppo specificato. Quando non è specificata una destinazione pubblica, selezionare [Pubblica per tutti]. Quando è specificata una destinazione pubblica, selezionare [Specificare gr. pubbl. target], specificare un gruppo per condividere il codice di fatturazione.



Per registrare un gruppo per specificare una destinazione pubblica:

In modalità di impostazione (amministratore), selezionare [Controllo utente] → [Impostazioni utente] → [Elenco Organizzazione /gruppo].



IMPOSTAZIONI DI SISTEMA

Impostaz. scherm. iniz.

È possibile modificare il layout, le icone e lo sfondo della schermata iniziale della macchina. Questa impostazione richiede i privilegi di amministratore.

Impostazioni Condizioni

Elemento	Descrizione
Posizione pulsante Home	È possibile selezionare la posizione del tasto [Schermata iniziale], a sinistra o a destra. Impostazioni di fabbrica: A sinistra
Elenco schermata iniziale	La disposizione dei tasti di scelta rapida della schermata iniziale è indicata da "N." e i tasti visualizzati appaiono nella colonna dei tasti Home. Per modificare i tasti Home, fare clic sulla voce Tasto Home.
Impostazione Key Transparency	Imposta la trasparenza dei tasti di scelta rapida come percentuale.
Area dei tasti fissi	Impostare i tasti (tasti fissi) che appaiono nell'area fissa sotto i tasti Home. La disposizione dei tasti è indicata da "N." e i tasti visualizzati appaiono nella colonna dei tasti fissi. Per modificare i tasti fissi, fare clic sulla voce Tasto fisso.
Visualizza quantità toner	Selezionare per visualizzare il livello di toner nell'area fissa. Impostazioni di fabbrica: Abilita
Modello	È possibile modificare il layout dei tasti selezionando un modello salvato in precedenza. L'immagine [Layout pulsanti dello schermo] cambia man mano che si eseguono le selezioni. Impostazioni di fabbrica: Tipo 1
Cambia colore testo su scherm. iniz.	Selezionare per visualizzare il livello di toner nell'area fissa. Area di scorrimento Impostazioni di fabbrica: Bianco Area fissa Impostazioni di fabbrica: Bianco Orologio Impostazioni di fabbrica: Bianco

Finestra Iniziale di Registrazione

Facendo clic sul tasto home nell'elenco della schermata iniziale è possibile modificare le impostazioni del tasto home. Selezionare la funzione che si desidera assegnare al tasto. Selezionando [Nessuna], un tasto home non apparirà più in tale posizione. Per registrare il nome di un tasto, selezionare [Personalizzato] e immettere il nome (massimo 28 caratteri).

Per cambiare l'immagine di un tasto home, registrare preventivamente l'icona desiderata con [Icona], quindi selezionare l'immagine con [Seleziona file].



Icona

Utilizzare questa impostazione per registrare l'icona di un tasto.

Elemento	Descrizione
Elenco delle icone	Utilizzare questa impostazione per registrare le icone per i tasti di scelta rapida della schermata iniziale. I file di immagine delle icone dei tasti di scelta rapida vengono registrati in un elenco. Per registrare un'immagine, fare clic su un file di immagine registrato in "Nome" o "Non impostata". È possibile registrare immagini in formato JPEG, GIF, PNG (jpeg, jpg, jpe, jfif, gif, png). È possibile registrare file di immagine di dimensioni massime di 50 KB.



Per configurare questa impostazione sulla macchina, inserire il dispositivo di memoria USB contenente l'immagine nella macchina.

Immagine di sfondo

Utilizzare questa impostazione per registrare un'immagine di sfondo.

Elemento	Descrizione
Elenco delle immagini di sfondo	I file di immagine come le immagini di sfondo vengono registrati nell'elenco delle immagini registrate. Per registrare un'immagine fare clic su un nome con un'immagine registrata o su un nome non utilizzato. Verrà visualizzata la schermata di registrazione delle immagini di sfondo. Registrare l'immagine desiderata. È possibile registrare immagini in formato JPEG, GIF e PNG (jpeg, jpg, jpe, jfif, gif, png). La dimensione massima dei file delle immagini di sfondo è 640 MB.



Per configurare questa impostazione sulla macchina, inserire il dispositivo di memoria USB contenente l'immagine nella macchina.



Impostazioni copia

Impostazioni Condizioni

Le seguenti impostazioni riguardano la funzione di copia.

Le impostazioni predefinite configurate in questo modo si applicano a tutte le funzioni della macchina (non solo alla funzione di copia).

Questa impostazione richiede i privilegi di amministratore.

Impostazione Rotazione Copia

Quando l'originale e la carta sono posizionati con orientamenti differenti, questa funzione ruota automaticamente l'immagine di 90 gradi per consentire la copia corretta sulla carta.

Impostazioni di fabbrica: Rotazione copia



Quando si effettua la copia di documenti di formato A5 / A6 (o 5-1/2" x 8-1/2") in formato carta A5R / A6R (o 5-1/2" x 8-1/2" R), impostare la rotazione copia.

Disattiv. copia in formato diff.

La copia è vietata quando l'orientamento della carta da fotocopia e quello dell'originale sono differenti oppure quando non è caricata la carta da fotocopia di formato ottimale.

Impostazioni di fabbrica: Disabilita



È valido quando "[Impostazione Rotazione Copia \(pagina 10-72\)](#)" è annullato.

Aggiungi o cambia i rapporti preselezionati aggiuntivi

Aggiungere due rapporti preselezionati di ingrandimento (compresi tra il 101% e il 400%) e due di riduzione (compresi tra il 25% e il 99%).

Inoltre, se necessario, è possibile modificare il rapporto preselezionato.



Non è possibile modificare rapporti preselezionati diversi da quelli aggiuntivi.

Setting a Maximum Number of Copies

Questa funzione è utilizzata per configurare il numero massimo di copie che è possibile immettere (numero di copie continue). È possibile specificare qualsiasi numero compreso tra 1 e 9999.

Impostazioni di fabbrica: 9999

Timbro

Impostare la dimensione del carattere dal menu di stampa.

Impostazioni di fabbrica: Centro



Spostamento Margine Iniziale

Consente di impostare il valore predefinito dello spostamento del margine. Specificare un valore compreso tra 0 mm (0") e 50 mm (2") in incrementi di 3 mm (1/8") per le facciate fronte e retro.

Impostazioni di fabbrica: Lato 1: 10 mm (1/2"), Lato 2: 10 mm (1/2")

Regolazione Dell'area Di Cancellazione

Consente di impostare la larghezza predefinita dell'area da cancellare per la funzione di cancellazione. Specificare un valore compreso tra 0 mm (0") e 25 mm (1") in incrementi di 3 mm (1/8") per la cancellazione dei bordi e centre del centre.

Impostazioni di fabbrica: Ampiezza distanza lati: 10 mm (1/2"), Ampiezza distanza centro: 10 mm (1/2")

Imp. iniz. N su 1

Impostare lo stato predefinito per multi formato. Selezionare il layout della pagina per multi formato, se si aggiungono i bordi e se aggiunti, se i bordi sono formati da righe continue o discontinue.

Impostazioni di fabbrica: Off, Form. pagina: Da sinistra a destra/A destra, e in basso, Bordo: Nessuna stampa

Impostazioni Formato Biglietto

Consente di configurare il formato originale predefinito per la funzione formato biglietto.

Specificare un valore compreso tra 25 mm (1") e 216 mm (8-1/2") in incrementi di 3 mm (1/8") per impostare le dimensioni X (orizzontale) e Y (verticale) dell'originale.

Impostazioni di fabbrica: Formato Originale X: 86 mm (3-3/8"), Y: 54 mm (2-1/8")

Adatta a pagina

Abilitare questa impostazione per visualizzare sempre il tasto [Adatta a pagina] nella schermata relativa al formato biglietto.

Impostazioni di fabbrica: Disabilita

Layout

Selezionare un layout immagine.

Impostazioni di fabbrica: Impost. vert.

Pinzatura A Sella Automatica

Impostato quando la pinzatura a sella viene pinzata automaticamente mettendo la rilegatura.

Impostazioni di fabbrica: Abilita

Impostazione Copia Stampa Iniziale

Viene usata per impostare la larghezza predefinita dello spostamento immagine (larghezza stampa) per la Copia Stampa.

Specificare un valore compreso tra 0 mm (0") e 25 mm (1") in incrementi di 3 mm (1/8").

Impostazioni di fabbrica: Spostamento immagine: 10 mm

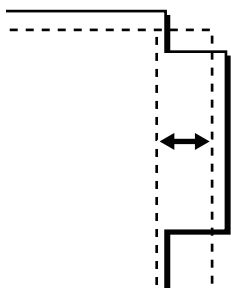



Disabilita registrazione/cancellazione del programma

Questa funzione è utilizzata per vietare la cancellazione e la modifica delle impostazioni di copia memorizzate nei programmi di lavoro.

Impostazioni di fabbrica: Disabilita

Disattivazione bypass in modo fronte/retro

Disabilita l'utilizzo del vassoio bypass durante la copia su 2 facciate.

Il vassoio bypass viene usato spesso per alimentare etichette, lucidi e altri supporti speciali per i quali è vietata la copia su 2 facciate. Se un foglio di uno di questi supporti speciali entra nel modulo invertitore, è possibile che l'unità venga danneggiata o che si verifichi un inceppamento. Se si usano spesso supporti speciali sui quali è vietata la copia su 2 facciate, è consigliabile abilitare questa impostazione.

Impostazioni di fabbrica: Disabilita

Disabilit. selez. automatica carta

Disabilita la funzione Selezione Carta Automatica.

Quando questa impostazione è abilitata, non viene eseguita la selezione automatica di carta dello stesso formato dell'originale sul piano documenti o nell'alimentatore di documenti automatico.

Impostazioni di fabbrica: Disabilita

Impostazione selezione automatica del vassoio provvisto di carta

Se questa impostazione è abilitata e viene caricata carta in un vassoio mentre la macchina è in standby in modalità di copia, quel vassoio viene selezionato automaticamente.

Impostazioni di fabbrica: Disabilita

Disabilita registrazione di immagine personalizzata

Disabilita l'archiviazione di un'immagine personalizzata.

Impostazioni di fabbrica: Disabilita

Disabilita Invio durante la copia

Disabilita la funzione di invio immagini durante la copia.

Impostazioni di fabbrica: Disabilita

Scansione di alta qualità da alimentatore doc.

La risoluzione per la copia con l'alimentatore automatico dei documenti può essere modificata da 600 x 400 dpi a 600 x 600 dpi (modalità alta qualità).

Quando si sceglie la modalità alta qualità, i caratteri piccoli e le linee sottili vengono riprodotti con maggiore chiarezza, tuttavia, la velocità di scansione è minore.

Impostazioni di fabbrica: Disabilita



Quando non è selezionata la modalità di qualità elevata, è necessario soddisfare i seguenti requisiti per poter effettuare scansioni a 600 x 400 dpi e ottenere la massima velocità.

- Il rapporto di riproduzione deve essere impostato su 100%.
- Non selezionare una modalità speciale che modificherà il rapporto.
- L'opzione [Copia della copia] non deve essere abilitata.

Scansione rapida dal vetro di esposizione

La risoluzione per la copia con il piano documenti può essere modificata da 600 x 600 dpi a 600 x 400 dpi (modalità alta velocità).

Quando è selezionata la modalità alta velocità, la prima copia è più rapida, tuttavia l'immagine copiata non è altrettanto chiara.

Impostazioni di fabbrica: Disabilita



Quando non è selezionata la modalità di qualità elevata, è necessario soddisfare i seguenti requisiti per poter effettuare scansioni a 600 x 400 dpi e ottenere la massima velocità.

- Il rapporto di riproduzione deve essere impostato su 100%.
- Non selezionare una modalità speciale che modificherà il rapporto.
- L'opzione [Copia della copia] non deve essere abilitata.

Autocancellaz. anche prima della copia

Abilita la funzione Cancellazione Automatica durante la copia, anche se un lavoro di copia non è stato completato. In tal modo si impedisce che la macchina resti trattenuta a causa del lavoro di copia incompleto.

Impostazioni di fabbrica: Disabilita

Visualizzare messaggio di avviso se originale non è rilevato

Quando, dopo aver posizionato l'originale, non è possibile rilevarne il formato, viene visualizzato un messaggio. In presenza di un formato originale non previsto, è possibile impedire la stampa.

Impostazioni di fabbrica: Disabilita



Impostazione stato iniziale

Le seguenti impostazioni riguardano la funzione di copia.

Le impostazioni predefinite configurate in questo modo si applicano a tutte le funzioni della macchina (non solo alla funzione di copia).

La copiatrice viene riportata allo stato iniziale quando si attiva il tasto [Accensione], quando si tocca il tasto [CA], oppure alla scadenza dell'intervallo di cancellazione automatica. Queste impostazioni vengono utilizzate per modificare le impostazioni predefinite della modalità di copia.

Questa impostazione richiede i privilegi di amministratore.

È possibile modificare le seguenti impostazioni:

Elemento	Descrizione
Orientamento immagine	Specificare l'orientamento dell'originale. Impostazioni di fabbrica: Verticale
Vassoio Carta	Specificare il vassoio carta selezionato per impostazione predefinita. Impostazioni di fabbrica: Varia in base alla configurazione della macchina
Tipo Esposizione	Configurare le impostazioni relative alla modalità di esposizione. Impostazioni di fabbrica: Auto
Rapporto Ripr.	Specificare il rapporto di riproduzione selezionato per impostazione predefinita. Impostazioni di fabbrica: 100%
Selezionare ingrandimento automaticamente secondo il formato carta, quando viene selezionato il vassoio carta.	L'ingrandimento della copia viene modificato automaticamente in base al formato carta nel vassoio carta selezionato. Impostazioni di fabbrica: Disabilita
Copia 2 Facciate	Configurare le impostazioni relative alla copia su due facciate selezionate per impostazione predefinita. Se si utilizza questa impostazione per modificare l'impostazione predefinita della funzione fronte/retro su un valore diverso da "1-Facciata a 1-Facciata" e la funzione fronte/retro o l'alimentatore automatico dei documenti non funziona correttamente o è disabilitato, l'impostazione tornerà sul valore "1-Facciata a 1-Facciata". Impostazioni di fabbrica: 1 Facciata → 1 Facciate
Rilegatura originale	Impostare la rilegatura dell'originale in Copia 2 Facciate. Impostazioni di fabbrica: Libro
Produzione	Impostare il metodo di stampa e il vassoio di uscita selezionati per impostazione predefinita. Impostazioni di fabbrica: Auto
Vassoio Uscita	Impostare il vassoio di uscita predefinito. Impostazioni di fabbrica: Varia in base alla configurazione della macchina
Offset	Specificare se deve essere utilizzato l'offset nelle impostazioni predefinite. Impostazioni di fabbrica: Abilita
Separatore di pagina	Le pagine separatore possono essere inserite prima o dopo l'esecuzione del lavoro. Impostare il vassoio della carta utilizzato per le pagine separatore. Impostazioni di fabbrica: Ins. prima processo: Disabilita, Ins. dopo processo: Disabilita
Ordinamento Pinzatura	Selezionare le impostazioni di pinzatura. Impostazioni di fabbrica: 1 punto
Posizione Punti	Impostare la posizione di pinzatura. Impostazioni di fabbrica: A sinistra
Forare	Impostare la foratura. Impostazioni di fabbrica: Foratura a 2 fori



Elemento	Descrizione
Piegatura	Impostare la piegatura della carta. Impostazioni di fabbrica: Disabilita
Piega a sella	Impostare la piegatura a sella. Impostazioni di fabbrica: Stampa facciata:Piegatura verso interno
Piega Z form.carta	Selezionare il formato carta da utilizzare per la piegatura a Z. Impostazioni di fabbrica: Valido per tutti i formati carta
Piega lett.	Impostare la superficie di stampa e il metodo di apertura per la piega a C. Impostazioni di fabbrica: Stampa facciata: interna, Direzione aperta:Apertura dx
A fisarm.	Imposta come aprire la piega a fisarmonica. Impostazioni di fabbrica: Direzione aperta:Apertura dx
Piega doppia	Impostare la superficie di stampa e il metodo di apertura per la piega doppia. Impostazioni predefinite in fabbrica: Stampa facciata:Interno, Direzione aperta: Apertura dx
Piaga singola	Impostare la superficie di stampa e il metodo di apertura per la piegatura semplice. Impostazioni di fabbrica: Stampa facciata: interna
Impostazione della quantità di taglio.	Imposta la larghezza di taglio.
Ripristina predefiniti	Ripristina le impostazioni predefinite di tutti gli elementi.



Stampa Testo/Immagine

Impostazioni di testo (timbro)

È possibile aggiungere del testo fisso da utilizzare in [Timbro] per la copia.

Timbro personal.

È possibile impostare un'immagine da utilizzare in [Timbro personal.] in [Custom Image] per la copia.

Filigrana personalizzata

È possibile impostare un'immagine da utilizzare in [Filigrana personalizzata] in [Custom Image] per la copia.



Impostazioni Stampante

È possibile configurare le impostazioni relative alle funzioni della stampante.

Impostazioni Condizioni

Di seguito sono descritte le impostazioni dello stato della stampante.

Impedisci Stampa Pagina Avvisi

Disabilita la stampa di una pagina di avviso.

Impostazioni di fabbrica: Abilita

Impedisci Stampa Pagina Test

Disabilita la stampa di una pagina di prova.

Quando questa impostazione è abilitata, la funzione [Stato] → [Elenco dati] → [Elenco per utente] → [Pagina Test Stampante] in "Impostazioni" non può essere utilizzata per stampare le pagine di prova.

Impostazioni di fabbrica: Disabilita

Cambio Auto A4/Lettera

Quando si effettua la stampa di un'immagine di formato 8-1/2" x 11" (Lettera), questa impostazione permette di utilizzare la carta di formato A4 se non è caricato il formato 8-1/2" x 11". Inoltre, quando si stampa un'immagine in formato A4, questa impostazione consente di utilizzare carta in formato 8-1/2" x 11" (Lettera) se non è caricata carta in formato A4.

Impostazioni di fabbrica: Disabilita

Modifica Auto A3/Ledger

Quando si stampa il formato 11" x 17" (Ledger), se il formato carta 11" x 17" non è caricato nel vassoio, la stampa sarà eseguita su carta A3. Inoltre, quando si stampa in formato A3, se la carta in formato A3 non è caricata nel vassoio carta, verrà stampata su carta 11" x 17" (ledger).

Impostazioni di fabbrica: Disabilita

Impostazioni vassoio bypass

Abilita rivelazione formato carta nel vassoio bypass

Si utilizza per impedire la stampa quando il formato carta specificato per un lavoro di stampa è diverso dal formato carta inserito nel vassoio bypass.

Impostazioni di fabbrica: Disabilita

Abilita tipo di carta selezionata nel vassoio bypass

Si utilizza per impedire la stampa del tipo di carta specificato per un lavoro di stampa diverso dal tipo di carta inserito nel vassoio bypass.

Impostazioni di fabbrica: Disabilita

Escludere vassoio bypass dalla selezione carta automatica

Se è impostata [Auto] per la selezione del tipo di carta, il vassoio bypass viene escluso dai vassoi selezionabili. È consigliabile se si inserisce spesso carta speciale nel vassoio bypass.

Impostazioni di fabbrica: Disabilita



Timeout I/O

Il timeout I/O può essere impostato su un numero di secondi compreso tra 1 e 999.

La funzione di timeout I/O interrompe temporaneamente la connessione se scade l'intervallo di tempo prestabilito senza che giungano dati alla porta. Dopo l'interruzione della connessione, la porta è impostata per la selezione automatica oppure ha inizio il successivo lavoro di stampa.

Attiva Porta Di Rete

Abilita la stampa dalla porta di rete.

Impostazioni di fabbrica: Abilita

Commutazione Emulazione Porta Rete

Questa impostazione è utilizzata per selezionare la lingua della stampante emulata quando la macchina è connessa a una porta di rete.

È possibile configurare le impostazioni riportate di seguito.

Auto

PostScript

PCL

Impostazioni di fabbrica: Auto



A meno che non si verifichino frequentemente errori di stampa, è consigliabile utilizzare l'impostazione predefinita in fabbrica "Auto".

Metodo Commutazione Porta

Seleziona il momento in cui viene eseguita la commutazione della porta.

- **Commuta a fine lavoro**

Al termine della stampa la porta passa alla selezione automatica.

- **Commuta dopo timeout I/O**

Allo scadere dell'intervallo di tempo impostato in "Timeout I/O", la porta passa alla selezione automatica.

Impostazioni di fabbrica: Commuta a fine lavoro



Impostazione stato iniziale

Se si stampano dati in un ambiente in cui non viene utilizzato il driver della stampante (ovvero si stampano dati utilizzando il sistema MS-DOS o un PC in cui non è stato installato il driver della stampante in dotazione), impostare le condizioni di stampa dettagliate. La funzione "Disab Stampa Pag Vuota" ha tuttavia effetto anche quando si utilizza il driver della stampante PCL.

Impostazioni

Elemento di impostazione	Descrizione
Copie	Gruppi 1 - 9999
Orientamento	Verticale Orizzontale Impostazioni predefinite in fabbrica: Verticale
Formato carta	Impostare il formato carta standard. Impostazioni predefinite in fabbrica: Varia in base alla configurazione della macchina
Vassoio uscita	Impostare il vassoio di uscita predefinito. Impostazioni predefinite in fabbrica: Varia in base alla configurazione della macchina
Tipo di Carta	Impostare il tipo di carta standard. Impostazioni di fabbrica: Carta Comune 1
Impostazioni di risoluz.	600dpi 600dpi (Alta Qualità) 1200dpi Impostazioni predefinite in fabbrica: 600dpi (Alta Qualità)
Disabilita stampa pagina vuota	<input checked="" type="checkbox"/> (Abilitato) <input type="checkbox"/> (Disabilitato) Impostazioni predefinite in fabbrica: Non proibisce
Stampa fronte/retro	1 Facciata Fronte/Retro (Opuscolo) 2 Facciate (Blocco) Impostazioni predefinite in fabbrica: Verticale
Stampa N su 1 ^{*1}	N su 1 1-Sù 2-Sù 4-Sù 8-Sù Impostazioni predefinite in fabbrica: 1-Sù
	Layout Da sinistra a destra ^{*2} Da destra a sinistra ^{*2} Da sinistra in alto verso destra ^{*3} Da sinistra in alto verso il basso ^{*3} Da in alto a destra verso sinistra ^{*3} Da destra in alto verso il basso ^{*3} Impostazioni predefinite in fabbrica: 1-Sù/2-Sù: Da sinistra a destra, 4-Su/8-Su: A destra e in basso
Adatta a pagina ^{*4}	<input checked="" type="checkbox"/> (Utilizzare Adatta a pagina) <input type="checkbox"/> (Non utilizzare Adatta a pagina) Impostazioni predefinite in fabbrica: Utilizzare Adatta a pagina



Elemento di impostazione	Descrizione
Uscita	<input checked="" type="checkbox"/> (Utilizzare Stampa per unità) <input type="checkbox"/> (Non utilizzare Stampa per unità) Impostazioni predefinite in fabbrica: Utilizzare Stampa per unità
Separatore di pagina	<input type="checkbox"/> Inserimento prima del lavoro <input type="checkbox"/> Inserimento dopo il lavoro Impostazioni predefinite in fabbrica: Disabilita
Ordinamento Pinzatura*5	Nessuna, 1 punto sul retro, 2 punti, 2 punti (In alto), Pinz. senza graffetta*6 Impostazioni di fabbrica: Off
Foratura*7	<input type="checkbox"/> (Foratura) <input checked="" type="checkbox"/> (Non utilizzare Foratura) Impostazioni predefinite in fabbrica: No foratura
Piegatura*8	<input checked="" type="checkbox"/> (Piega la carta) <input type="checkbox"/> (Non piegare la carta) Impostazioni predefinite in fabbrica: Inserimento dopo il lavoro
Piegatura*9	Impostare la piegatura della carta. Impostazioni predefinite in fabbrica: Disabilita
Piega a sella*9	Impostare la piegatura a sella. Impostazioni predefinite in fabbrica: Stampa facciata: Piegatura verso interno
Piega Z form.carta*9	Selezionare il formato carta da utilizzare per la piegatura a Z. Impostazioni predefinite in fabbrica: Valido per tutti i formati carta
Piega lettera*9	Impostare la superficie di stampa e il metodo di apertura per la piega a C. Impostazioni predefinite in fabbrica: Stampa facciata: Interno, Direzione aperta: Apertura dx
Piega a fisarmonica*9	Imposta come aprire la piega a fisarmonica. Impostazioni predefinite in fabbrica: Direzione aperta: Apertura dx
Piega doppia*9	Impostare la superficie di stampa e il metodo di apertura per la piega doppia. Impostazioni predefinite in fabbrica: Stampa facciata: Interno, Direzione aperta: Apertura dx
Piegatura a metà*9	Impostare la superficie di stampa e il metodo di apertura per la piegatura semplice. Impostazioni predefinite in fabbrica: Stampa facciata: interna
Impostazioni larghezza di taglio*10	Imposta la larghezza di taglio.
File Rapido	<input type="checkbox"/> (Abilitato) <input checked="" type="checkbox"/> (Disabilitato)

*1 I formati carta utilizzabili con questa funzione sono A3, B4, A4, 11" x 17", 8-1/2" x 14" e 8-1/2" x 11". (Questa funzione potrebbe non produrre alcun effetto con alcuni metodi di stampa.)

*2 Può essere utilizzata quando è selezionata l'opzione 2 su 1.

*3 Può essere utilizzata quando è selezionata l'opzione 4 su 1/8 su 1.

*4 Applicabile solo quando si stampano file PDF, JPEG e TIFF.

*5 Può essere utilizzato collegando un finitore o un finitore con pinzatura a sella.

*6 Se è installato il finitore a sella (stacker grande) oppure il finitore (stacker grande).

*7 Quando è installato un modulo foratrice.

*8 Quando è installato il finitore con pinzatura a sella o il finitore con pinzatura a sella (stacker grande).

*9 Se è installata l'unità di piegatura.

*10 Quando è installato il modulo di taglio.



Impostazioni PCL

Queste impostazioni consentono di configurare gruppi, font e codici di alimentazione linea in un ambiente PCL.

Impostazioni

Elemento di impostazione	Impostazioni
Impostazione simboli PCL	Specificare i simboli utilizzati per la stampa. Impostazioni di fabbrica: PC-8
Impostazione caratteri PCL	Selezionare un font utilizzato per la stampa. Impostazioni di fabbrica: Carattere Interno
Codice alimentazione linea PCL	Queste impostazioni consentono di selezionare la risposta della stampante a un comando di alimentazione di linea. Impostazioni di fabbrica: 0.CR=CR; LF=LF; FF=FF
A4 Orizzontale	Quando è abilitata, vengono stampati 80 caratteri per riga sulla carta in formato 8-1/2" x 11" (A4) tramite un carattere con dimensione 10. (Quando questa impostazione è disabilitata, vengono stampati massimo 78 caratteri per riga. Impostazioni di fabbrica: Disabilita

Impostazioni PostScript

Quando si verifica un errore durante la stampa PostScript, queste impostazioni determinano se stampare una notifica di errore e se si ricevono i dati PostScript nel formato binario.

Elemento di impostazione	Impostazioni
Imp. schermo	Configurare le impostazioni delle immagini relative a PostScript. Impostazioni di fabbrica: Standard
Errori stampa PS	Quando si verifica un errore PS (PostScript) durante la stampa PostScript, questa impostazione determina se verrà stampato o meno un avviso di errore. Impostazioni di fabbrica: Disabilita
Elaborazione binaria	Ricezione dei dati PostScript in formato binario. Impostazioni di fabbrica: Disabilita



Impost. OOXML

Quando si stampa direttamente un file Excel, selezionare se si desidera stampare il foglio o l'intera cartella di lavoro.

Impostazioni rilascio stampa

Standard

Impostazioni rilascio stampa

Imposta l'uso dei risultati di stampa.

Impostazioni di fabbrica: Disabilita

Impostazione stato iniziale

Stampa ed eliminazione dei dati

Quando è selezionato [Abilita], [Stampa ed elimina dati] è abilitato nella schermata di stampa del lavoro di rilascio delle stampe.

Impostazioni di fabbrica: Abilita

Ordine di stampa

Impostare l'ordine di stampa a partire dalla data più vecchia o dal numero elenco dati.

Impostazioni di fabbrica: Data (Asc.)

Timeout di comunicazione

Imposta il timeout di comunicazione utilizzato nel risultato di stampa.

Impostazioni di fabbrica: 10 secondi

Impostazioni unità primaria

Unità primaria

Imposta il dispositivo multifunzione che salva il lavoro di rilascio delle stampe in [Unità primaria].

Impostazioni di fabbrica: Disabilita

Richiedi autenticazione al momento dell'archiviazione

Selezionare se occorre o meno effettuare l'autenticazione per salvare un lavoro di rilascio delle stampe nella macchina che funge da unità primaria.

Impostazioni di fabbrica: Abilita

Forzare per attivare la funzione di Rilascio delle stampe

Ad alimentazione inserita e con macchina funzionante come unità primaria, i lavori di stampa che non sono lavori di rilascio delle stampe vengono anche salvati forzatamente come lavori di rilascio delle stampe.

Impostazioni di fabbrica: Disabilita



Elimina dati archiviati dopo intervallo specificato

Selezionare se eliminare o meno automaticamente i lavori del rilascio delle stampe memorizzati dopo un determinato periodo di tempo.

Selezionando [Abilita], i lavori che sono stati salvati per il numero di giorni impostato in "Giorni" saranno automaticamente eliminati.

Impostazioni di fabbrica: Abilita

Giorni

Quando "Elimina dati archiviati dopo intervallo specificato" è abilitato, impostare il numero di giorni per i quali rimangono salvati i lavori.

Impostazioni di fabbrica: 7 giorni

Stato unità locale

Visualizza lo stato di utilizzo dell'unità locale.

Codice conness.

Inserire un codice per l'autenticazione tra unità primaria e unità secondaria. È possibile immettere un massimo di 32 caratteri alfanumerici.

Numero Porta

Impostare il numero della porta utilizzata per il rilascio delle stampe nelle unità primaria e secondaria. Ricordare di impostare lo stesso numero in entrambe le unità primaria e secondaria. (Il numero predefinito per la porta è "53000" e non esistono motivi particolari per cui occorre cambiarlo.)

Impostazioni di fabbrica: 53000

Elimina tutto

Quando la macchina funge da unità primaria, selezionare questa voce per eliminare tutti i lavori di rilascio delle stampe salvati.

Impostazioni destinazione

Da unità primaria 1 a unità primaria 3

Immettere gli indirizzi dall'Unità primaria 1 all'Unità primaria 3.

Codice conness.

Inserire un codice per l'autenticazione tra unità primaria e unità secondaria. È possibile immettere un massimo di 32 caratteri alfanumerici.

Numero Porta

Impostare il numero della porta utilizzata per il rilascio delle stampe nelle unità primaria e secondaria. Ricordare di impostare lo stesso numero in entrambe le unità primaria e secondaria. (Il numero predefinito per la porta è "53000" e non esistono motivi particolari per cui occorre cambiarlo.)

Impostazioni di fabbrica: 53000



Impostazioni avanzate

Gruppo di destinazione esteso

È possibile aumentare il numero di gruppi utilizzando l'estensione.

Impostazioni di fabbrica: Disabilita

Gruppo di default

Selezionare il gruppo da utilizzare nei gruppi 1- 10.

È possibile impostare il gruppo selezionato come predefinito per l'uso nei risultati di stampa. È comodo impostare un gruppo utilizzato di frequente perché sarà sempre impostato sul gruppo selezionato.

Impostazioni di fabbrica: Gruppo 1

Impostazione gruppo di destinazione

Impostare il gruppo a cui collegarsi.

Gruppi 1-10

Usa questo gruppo

Quando è selezionato [Abilita], [Usa questo gruppo] è impostato nella schermata di stampa del lavoro di rilascio delle stampe.

Impostazioni di fabbrica: Disabilita

Da indirizzo unità primaria 1 a indirizzo unità primaria 3, codice di connessione, numero porta

Impostare l'indirizzo, il codice di connessione e il numero porta dall'unità base 1 all'unità base 3 utilizzati nel gruppo.

Impostazioni di fabbrica: Numero porta: 53000



Impostazioni Stampa E-mail

Selezionare questa opzione per usare la funzione di stampa e-mail.

Stampa E-mail

Specificare se la Stampa E-mail deve essere eseguita o meno.

Impostazioni di fabbrica: Disabilita

Server POP3

Impostare il server POP3 utilizzato per la funzione E-mail.

Numero Porta

Immettere il numero di porta del server E-mail.

Impostazioni di fabbrica: 110

Opzione dell'autenticazione

Specificare il metodo di autenticazione per POP.

Selezionare "OAuth 2.0" se si utilizza Microsoft365, Exchange Online, ecc.

Per informazioni su come configurare le impostazioni quando è selezionato OAuth 2.0, vedere ["AUTENTICAZIONE OAuth 2.0 \(pagina 9-42\)"](#).

Impostazioni predefinite in fabbrica: Autenticazione testo semplice

Provider

Può essere impostato quando "OAuth 2.0" è selezionato come "Opzione di autenticazione".

Selezionare un provider.

Impostazioni predefinite in fabbrica: Microsoft

Nome account

Può essere impostato quando "OAuth 2.0" è selezionato come "Opzione di autenticazione".

Inserire il nome account.

Token

Può essere impostato quando "OAuth 2.0" è selezionato come "Opzione di autenticazione".

Visualizza lo stato attuale del token.

Recupera Token / Cancellare

Il tasto "Recupera Token" viene visualizzato se il token non è stato ottenuto, mentre il tasto "Cancellare" viene visualizzato se il token è stato ottenuto.

Il tasto "Recupera Token" è visualizzato nelle Impostazioni di sistema della macchina e non viene visualizzato nella pagina Web.

Nome Utente

Questa impostazione è disponibile quando si seleziona "Opzione di autenticazione" diversa da "OAuth 2.0".

Impostare il nome utente per la funzione E-mail.

Password

Questa impostazione è disponibile quando si seleziona "Opzione di autenticazione" diversa da "OAuth 2.0".

Impostare la password utilizzata per la funzione E-mail.



Controlla intervallo

Impostare la frequenza della verifica automatica delle e-mail (intervallo di polling).

Impostazioni di fabbrica: 5 minuti

Abilitare SSL/TLS

Utilizzare quando viene utilizzato SSL/TLS.

Impostazioni di fabbrica: Disabilita

Impost. stampa diretta (FTP)

Configurare queste impostazioni se si intende eseguire la stampa di file su un server FTP tramite stampa diretta. È riportato un elenco dei server FTP disponibili. Per aggiungere un server FTP, fare clic sul tasto [Aggiungi] e configurare le impostazioni.

Registrazione Server FTP

Configurare le impostazioni del server FTP.

Nome

Impostare il nome da utilizzare per la stampa diretta.

Server FTP

Impostare il nome del server FTP.

Numero Porta

Impostare il numero di porta del server FTP.

Impostazioni di fabbrica: 21

Cartella

Impostare la directory del server FTP in cui sono contenuti i file.

Nome Utente

Impostare il nome utente utilizzato per l'accesso al server FTP.

Password

Impostare la password utilizzata per l'accesso al server FTP.

Abilitare SSL/TLS

Abilitare SSL/TLS

Impostazioni di fabbrica: Disabilita

Usare modalità PASV

Impostare per utilizzare la modalità PASV.

Impostazioni di fabbrica: Disabilita



Impost. stampa diretta (cartella rete)

Configurare queste impostazioni se si intende eseguire la stampa di file su una cartella di rete tramite stampa diretta. È riportato un elenco delle cartelle di rete disponibili. Per aggiungere una cartella di rete, fare clic sul tasto [Aggiungi] e configurare le impostazioni.

Registrazione della cartella di rete

Configurare le impostazioni della cartella di rete.

Nome

Impostare il nome da utilizzare per la stampa diretta.

Percorso cartella

Impostare il percorso della cartella che contiene i file.

Nome Utente

Impostare il nome utente utilizzato per l'accesso alla cartella di rete.

Password

Impostare la password utilizzata per l'accesso alla cartella di rete.

Impost. stampa da terminale PC/cellulare

Configurare queste impostazioni se si intende eseguire la stampa di file su un computer o terminale portatile tramite stampa diretta.

Stampa FTP

Specificare se si devono utilizzare le impostazioni di stampa FTP per la stampa diretta.

Impostazioni di fabbrica: Abilita

Numero Porta

Impostare il numero della porta utilizzata per la stampa diretta.

Impostazioni di fabbrica: 21

Stampa IPP (senza driver)

Effettuare la stampa dalla rete utilizzando il protocollo IPP senza avvalersi del driver della stampante.

Impostazioni di fabbrica: Abilita

geo URI (RFC 5870)

È possibile impostare le informazioni sulla posizione di questa macchina.

Impostazioni di fabbrica: geo



Impostazioni comuni

È possibile configurare le impostazioni relative alla funzione di invio delle immagini (e-mail, Internet fax e così via). Le impostazioni operative riportate sotto si applicano a tutte le funzioni di invio dell'immagine.

Impostazioni Condizioni

Memor. impostazioni per un po' dopo che la scansione è stata completata

Utilizzare questa impostazione per mantenere le impostazioni al termine della scansione (fino all'attivazione della modalità Cancellazione Automatica).

Impostazioni di fabbrica: Disabilita

Tempo inizio automatico lavoro durante la scansione

Impostare l'ora cui deve essere avviata automaticamente la trasmissione, anche se l'originale è ancora in fase di scansione.

Impostazioni di fabbrica: 60 secondi

Impostazione Visual. Default

Quando si esegue un nuovo invio tramite archiviazione documenti o il richiamo di impostazioni di programma salvate che non includono un indirizzo, effettuare una selezione dai seguenti 6 tipi di schermata iniziale visualizzati.

- E-mail
- Cartella rete.
- FTP/Desktop
- Internet Fax
- Fax
- Inserim. Dati

Impostazioni di fabbrica: E-mail (Fax (quando è installato il kit di espansione per fax))

Selezione Rubrica Predefinita

La visualizzazione della rubrica ha una priorità più alta.

Se la modalità di invio immagini è abilitata, la Rubrica viene visualizzata in sostituzione della schermata iniziale di questa modalità.

Impostazioni di fabbrica: Disabilita



In modalità di impostazione selezionare [Impostazioni di sistema] → [Impostazioni Invio Immagine] → [Impostazioni di scansione] → [Indirizzo standard] → [Impostazione Indirizzo predefinito], non è possibile utilizzare la funzione [La visualizzazione della rubrica ha una priorità più alta.].

Applica indirizzi solo modalità invio

Quando si seleziona un indirizzo dalla rubrica, verranno applicati solo gli indirizzi visualizzati in modalità di restrizione.

Impostazioni di fabbrica: Abilita

Categoria visualizzata per default

Selezionare una categoria da visualizzare con il default.

- Nessuna
- Piu' Util.
- Categorie 1-32

Impostazioni di fabbrica: Nessuna

Visualizza tutti i tipi di indirizzo indipendentemente dalla modalità correntemente visualizzata.

Quando questa impostazione è abilitata, vengono visualizzate tutte le destinazioni indipendentemente dalla modalità visualizzata.

Impostazioni di fabbrica: Disabilita



Ingrandisci rubrica

Viene visualizzata una rubrica ingrandita.

Impostazioni di fabbrica: Abilita

Orientamento immagine

Imposta l'orientamento predefinito dell'immagine.

Impostazioni di fabbrica: Verticale

Impostazione anteprima

Impostazione verifica immagini ricevute

Selezionare se visualizzare o meno l'anteprima dei fax e degli Internet Fax ricevuti. Viene visualizzata quando è installato un kit di espansione per fax o per Internet fax.

Impostazioni di fabbrica: Disabilita

Dati di ricezione Fax/I-Fax:

Dati di ricezione Fax/I-Fax: Specificare questa opzione se il formato di visualizzazione predefinito della schermata di elenco fax/I-Fax ricevuti è elenco o miniature.

Impostazioni di fabbrica: Immagine miniat.

Impostazioni Esposizione Di Default

Questa impostazione consente di definire le impostazioni di esposizione predefinite per la scansione di un documento nella modalità di invio immagini. Selezionare [Auto] o [Manuale]. Se si seleziona [Manuale], impostare l'esposizione su uno dei 5 livelli.

Impostazioni di fabbrica: Auto



Quando l'esposizione è impostata su [Auto], non è possibile selezionare il tipo di originale predefinito.

Tipo di immagine originale predefinito

Selezionare prima il tipo di originale per abilitare la scansione a una risoluzione adeguata (solo nella modalità di scansione e nella modalità di scansione su dispositivo di memoria USB).

È possibile configurare le impostazioni riportate di seguito.

- Testo/Foto Stampata
- Testo/Foto
- Testo
- Foto
- Foto Stampata
- Mappa

Impostazioni di fabbrica: Testo

Invio della stessa immag. inviata in mod. fax

Abilitare questa opzione quando si esegue una trasmissione broadcast tramite Fax e altre modalità e si desidera inviare la stessa immagine in tutte le modalità. Se la funzione è disabilitata, verrà inviata un'immagine specificata per ogni impostazione di scansione a ciascuna modalità: E-mail, FTP, Desktop e Cartella rete. Se gli indirizzi includono un indirizzo Internet Fax, viene inviata la stessa immagine indipendentemente da questa impostazione.

Impostazioni di fabbrica: Disabilita

Assicurarsi di aver premuto il tasto Indirizzo successivo ([+]) prima di selezionare l'indirizzo successivo.

Specificare se si deve premere il tasto Indir. Succ. ([+]) per aggiungere un indirizzo nel caso di un lavoro con più indirizzi, come la trasmissione broadcast.

Impostazioni di fabbrica: Disabilita



Disabilita commutaz. ordine di visualizz.

Consente di disabilitare le modifiche dell'ordine di visualizzazione (ordine per numero di ricerca, crescente, decrescente).

Una volta impostata l'opzione, la sequenza di visualizzazione non verrà modificata. Quando questa impostazione viene abilitata, l'ordine di visualizzazione esistente resta invariato.

Impostazioni di fabbrica: Disabilita

Memorizzazione impostazione per Stampa dati ricevuti

Questa funzione consente la memorizzazione dei fax e degli Internet Fax ricevuti senza doverli stampare. I fax possono essere stampati immettendo una password (impostazione predefinita in fabbrica: 0000) con i tasti numerici.

Impostazioni di fabbrica: Disabilita

Password

Quando è abilitata l'opzione [Memorizzazione impostazione per Stampa dati ricevuti], immettere la password (numero a 4 cifre).



Queste impostazioni possono essere configurate solo se nella memoria della macchina non sono presenti dati ricevuti (ad eccezione dei dati riservati o della casella di memoria relativa alla trasmissione broadcast).

Regolazione Dell'area Di Cancellazione

Consente di impostare la larghezza predefinita dell'area da cancellare per la funzione di cancellazione. Specificare un valore compreso tra 0" (0 mm) e 1" (25 mm) in incrementi di 1/8" (3 mm) per la cancellazione dei bordi e del centro.

Impostazioni di fabbrica: Ampiezza distanza lati: 10 mm (1/2"), Ampiezza distanza centro: 10 mm (1/2")

Produzione a tempo specificato dei dati ricevuti

Questa funzione è disponibile quando è abilitata l'opzione Impostazione verifica immagini ricevute.

Viene visualizzata quando è installato un kit di espansione per fax o per Internet fax.

Se "Produzione a tempo specificato dei dati ricevuti" è impostato su , questa impostazione non è disponibile.

Se "Cambia Password" o "Memorizzazione impostazione per Stampa dati ricevuti" è impostato su , il campo di immissione password non è disponibile.

Impostazioni di fabbrica: Disabilita



Abilita/disabilita impostazioni

Impostaz. x disabil. registrazione

È possibile impedire singolarmente la memorizzazione a partire dalla macchina, dalla modalità di impostazione (versione Web) o dal computer.

Disabilita registrazione destinazione dal pannello operativo

Disabilita il controllo degli indirizzi da parte della macchina.

Configurare l'impostazione per ognuno dei seguenti elementi:

- Gruppo (Voce Diretta)
- Gruppo (Rubrica)

Seleziona TUTTO: Seleziona tutti gli elementi.

Rimuovi Selezioni: Deseleziona tutti gli elementi.

Impostazioni di fabbrica: Tutto Non Valido

Disabilita registrazione destinazione sulla pagina web

Disabilita la memorizzazione della destinazione dalla modalità di impostazione (versione Web).

Configurare l'impostazione per ognuno dei seguenti elementi:

- Gruppo (Voce Diretta)
- Gruppo (Rubrica)
- Contatti

Seleziona TUTTO: Seleziona tutti gli elementi.

Rimuovi Selezioni: Deseleziona tutti gli elementi.

Impostazioni di fabbrica: Tutto Non Valido

Disabilita registrazione/cancellazione di tutte le voci del programma

Questa funzione è utilizzata per vietare la cancellazione e la modifica delle impostazioni di invio immagine memorizzate nei programmi di lavoro.

Impostazioni di fabbrica: Disabilita

Disabilita registraz. casella di memoria

Disabilita tutti i tipi di registrazione della casella di memoria.

Configurare l'impostazione per ognuno dei seguenti elementi:

Raccolta Memoria, Confidenziale, Trasmissione Broadcast (Voce diretta), Trasmissione Broadcast (Rubrica)

Impostazioni di fabbrica: Tutto Non Valido

Disab. registraz. destinazione con Ricerca globale indirizzi

Disabilita il controllo degli indirizzi dalla ricerca di indirizzi globale.

Configurare l'impostazione per ognuno dei seguenti elementi:

E-mail, Internet-Fax, Fax

Impostazioni di fabbrica: Tutto Non Valido

Disabilitare registrazione tramite Network Scanner Tool

Disabilita il controllo degli indirizzi da parte di Network Scanner Tool Lite.

Utilizzare questa opzione per impedire la memorizzazione dei dati di un'altra macchina tramite il routing in entrata della rubrica.

Impostazioni di fabbrica: Disabilita

Disabilita Inoltro attraverso la rete

Questa opzione impedisce il routing in entrata.

Impostazioni di fabbrica: Disabilita



Settings to Disable Transmission

Queste impostazioni consentono di disabilitare le operazioni di trasmissione indicate di seguito.

Disattivazione invia cronologia

Proibisce il reinvio utilizzando la cronologia di invio.

Impostazioni di fabbrica: Disabilita

Disabilita selezione dalla rubrica

Disabilita la selezione delle destinazioni dalla rubrica.

Configurare l'impostazione per ognuno dei seguenti elementi:

- E-mail
- FTP
- Desktop
- Cartella rete.
- Internet Fax (incl. SMTP diretto)
- Fax

Seleziona TUTTO: Seleziona tutti gli elementi.

Rimuovi Selezioni: Deseleziona tutti gli elementi.

Impostazioni di fabbrica: Tutto Non Valido

Disabilita Immissione diretta

Disabilita l'immissione diretta di indirizzi di destinazione e altri indirizzi.

Configurare l'impostazione per ognuno dei seguenti elementi:

- E-mail
- Cartella rete.
- Internet Fax (incl. SMTP diretto)
- Fax

Seleziona TUTTO: Seleziona tutti gli elementi.

Rimuovi Selezioni: Deseleziona tutti gli elementi.

Impostazioni di fabbrica: Tutto Non Valido

Disabling of PC Scan

Proibisce le scansioni PC in remoto.

Impostazioni di fabbrica: Disabilita

Disabilita archiviazione su dispositivo di memoria esterno

Proibisce il salvataggio dei dati di scansione su un dispositivo di memoria esterno.

Impostazioni di fabbrica: Disabilita

Disabilita trasmissione PC-I-Fax

Proibisce la trasmissione PC-I-Fax.

Impostazioni di fabbrica: Disabilita

Disabilita trasmissione PC-Fax

Impedisce la trasmissione PC-Fax.

Impostazioni di fabbrica: Disabilita



Disabilitazione di Trova mio indirizzo

Proibisce la funzione Trova il mio indirizzo.

Impostazioni di fabbrica: Disabilita

Disattivazione OCR

Proibisce l'uso della funzione OCR durante la scansione.

Impostazioni predefinite in fabbrica: Disabilita



Imposta nome proprio e destinazione

Memorizza le informazioni del mittente di Internet-Fax o Fax.

Registrazione dati mittente

Utilizzare questa opzione per memorizzare il nome del mittente per la funzione Fax e Internet Fax, il numero di fax del mittente e l'indirizzo del mittente per Internet Fax. Il nome del mittente memorizzato e il numero di fax o l'indirizzo Internet del mittente verranno stampati nella parte superiore del fax ricevuto.

Sender Name

Immettere il nome del mittente predefinito.

Numero fax del mittente

Consente di impostare il numero di fax del mittente.

Per inserire una pausa tra le cifre del numero, toccare il tasto [-].

Per inserire uno spazio tra le cifre del numero, toccare il tasto [Spazio].

Proprio indirizzo I-Fax

Immettere l'indirizzo di origine predefinito.

Selezione registrazione proprio nome

Memorizza il nome del mittente usato nell'opzione "Selezione Proprio nome" di un'altra funzione. È possibile memorizzare fino a 18 nomi mittente.

Aggiungi Nuovo

Memorizzare il nome di un mittente. È possibile memorizzare fino a 20 caratteri.

Dopo l'immissione di un nome di mittente, toccare il tasto [Memorizzare].

Il numero di registrazione non utilizzato più basso compreso tra 01 e 18 verrà assegnato automaticamente al nome del mittente. Questo numero non può essere modificato.

Elenco nomi mittenti

Visualizza un elenco di nomi di mittenti memorizzati.

Quando un nome mittente viene selezionato, viene cancellato.

Impostazione categoria

Questa impostazione può essere configurata su questa macchina. Questa impostazione è la medesima di "[Impostazione categoria \(pagina 10-44\)](#)".



Impostazioni di scansione

Le seguenti impostazioni riguardano lo scanner.

Impostazione stato iniziale

Impostazioni modalità colore predefinita

Selezionare una modalità colore predefinita sia per il colore che per il bianco e nero per indirizzo e-mail, cartella di rete, FTP e desktop. Specificare "Scanner comune" se non è specificato "E-mail".

Impostazioni

Auto (Mono2, Scala di grigi*), Tutti i colori, Scala di grigi, Mono2

* Durante la scansione di un originale in bianco e nero con la modalità colore impostata su [Auto]

Impostazioni di fabbrica: Mono2

Tipo File

disabilita le impostazioni del bianco e nero dalla schermata iniziale quando la modalità a colori è impostata su Auto.

Impostazioni di fabbrica: Disabilita

Impostazione Formato File Iniziale

Specificare il formato di file iniziale per l'invio di un file in modalità E-mail, Cartella rete, FTP o Desktop. Specificare "Scanner comune" se non è specificato "E-mail".

Formato File

PDF, PDF/A-1a, PDF/A-1b, TIFF, JPEG, PDF compatto, PDF compatto (ultra fine), PDF/A-1a compatto, PDF/A-1a compatto (ultra fine), PDF/A-1b compatto, PDF/A-1b compatto (ultra fine), PDF criptato, PDF criptato/compatto, PDF criptato/compatto (ultra fine), XPS, RTF, TXT(UTF-8), DOCX, XLSX, PPTX

Formato file quando è impostato [Disattivazione OCR]

PDF, PDF/A, TIFF, JPEG, PDF compatto, PDF compatto (ultra fine), PDF/A compatto, PDF/A compatto (ultra fine), PDF criptato, PDF criptato/compatto, PDF criptato/compatto (ultra fine), XPS

Impostazioni di fabbrica: PDF



Impostazione OCR*

Se il formato file è PDF, vengono lette le caratteristiche nell'immagine digitalizzata e le informazioni sui caratteri sono aggiunte al PDF.

Impostazioni di fabbrica: Disabilita

Bianco e nero

Modo Compressione: Nessuno, MH (G3), MMR (G4)

Impostazioni di fabbrica: MMR (G4)

Colore/Scala di grigi

Rapporto di compressione dati: Bassa compressione, Media compressione, Alta compressione

Impostazioni di fabbrica: Media compressione

Riduci colori

Impostazioni di fabbrica: Disabilita

Pagine per file specificate

Genera un file separato per ogni pagina digitalizzata quando vengono digitalizzate più pagine.

Quando si abilita questa impostazione, è possibile specificare il numero di pagine per file.

Impostazioni di fabbrica: Disabilita

Numero di pagine

È possibile specificare qualsiasi numero di pagine come numero di pagine per file. È possibile usare questa impostazione quando è abilitata l'opzione [Pagine per file specificate].

Impostazioni di fabbrica: 1

Impostazione OCR*

Configurare le impostazioni richieste per l'OCR.

Carattere*

Impostare il carattere utilizzato per ciascun set di caratteri riconosciuto.

Impostazioni di fabbrica: Lingue occident.: Arial, Giapponese: MS gothic, Cinese semplificato: SimSun,

Cinese Tradizionale: MingLiU, Coreano: Dotum

Rileva direz. immag.*

L'orientamento dell'immagine digitalizzata viene rilevato automaticamente.

Impostazioni di fabbrica: Abilita

Estrazione Nome File*

Estrarre il nome del file.

Impostazioni di fabbrica: Disabilita

* Non disponibile quando la funzione OCR è disabilitata



Quando è selezionata l'opzione [JPEG] per il tipo di file, non è possibile impostare [Pagine per file specificate].



Impost. Easy Scan

Impostare la modalità colore predefinita per Easy Scan.

Impostare [Colore] se si preme il tasto Avvio a colori e [Bianco e nero] se si preme il tasto Avvio in B/N.

Elemento di impostazione	Impostazioni
Colore	Auto Tutti i colori
Bianco e nero	Scala di grigi Mono2

Impostazioni di fabbrica: Colore:Auto, Bianco e nero:Mono2

Impostazioni di risoluz.

Le seguenti impostazioni sono disponibili come risoluzioni predefinite delle modalità di scansione comune, e-mail, Internet Fax e fax.

Scanner comune

100X100dpi, 150X150dpi, 200X200dpi, 300X300dpi, 400X400dpi, 600X600dpi

E-mail

100X100dpi, 150X150dpi, 200X200dpi, 300X300dpi, 400X400dpi, 600X600dpi

Applica risol. impost. quando memorizz.

Quando si utilizza un'immagine memorizzata mediante l'archiviazione documenti, viene applicata l'impostazione di risoluzione memorizzata con l'immagine.

Impostazioni di fabbrica: Applica risol. impost. quando memorizz.:Tutto Non Valido, Risoluzione:200×200dpi

Regolaz inclinazione originale

Quando il documento è inclinato o lo è l'immagine nel documento, lo stato inclinato viene automaticamente corretto e i dati vengono salvati.

Impostazioni di fabbrica: Disabilita



Impostazioni Condizioni

Imp. indir. risposta predef.

Le informazioni memorizzate qui vengono utilizzate se non viene specificato [Rispondi a] nelle impostazioni di invio quando si esegue la Scansione per e-mail.

Impostazioni di fabbrica: Disabilita

Impostazione Bcc

Abilita Bcc

Abilitare questa impostazione se si desidera utilizzare l'inoltro di copie per conoscenza cieche. Visualizza il tasto [Bcc] nella schermata della rubrica per l'invio dell'immagine.

Impostazioni di fabbrica: Disabilita

Visualizza indirizzi Bcc nella pagina stato lavori

Visualizza gli indirizzi Bcc nella schermata di stato dei lavori e la scheda relativa all'elenco degli indirizzi.

Impostazioni di fabbrica: Disabilita

Invio Rapido

Invio Rapido Quando questa impostazione è abilitata, la macchina inizia a inviare il fax non appena la prima pagina viene digitalizzata.

La trasmissione e la scansione delle pagine successive vengono eseguite simultaneamente.

Opzioni compr. PDF

Compress. Flate

Quando si invia un file PDF, è possibile comprimerlo con Compressione Flate in modo da ridurre le dimensioni.

Impostazioni di fabbrica: Abilita

Impost. risoluzione PDF compatti

Impostare la risoluzione salvando come PDF altamente compresso.

Impostazioni di fabbrica: 300X300 dpi

Modo compressione in broadcast

Questa funzione consente di impostare la modalità di compressione per il broadcast utilizzando le modalità Scansione per E-mail o Internet Fax. La modalità di compressione impostata qui è utilizzata per tutte le destinazioni, a prescindere dalle singole impostazioni delle modalità di compressione.

Bianco e nero

MH (G3), MMR (G4)

Colore/Scala di grigi

Bassa compressione, Media compressione, Alta compressione

Riduci colori

Ridurre il formato file limitando il numero di colori e tonalità utilizzati.

Impostazioni di fabbrica: B/N:MH (G3), Colore/Scala di grigi:Medio, Riduci colori:Disabilita



Invia link destin. (Impost.)

Abilitare questa opzione per inviare solo l'URL dei dati scansionati alla destinazione.

Impostazioni di fabbrica: Disabilita

Abilita invio link dest. come predef.

Abilitare questa opzione per inviare sempre solo l'URL dei dati scansionati alla destinazione. Quando questa funzione è abilitata e la modalità è quella semplice, all'indirizzo e-mail sarà inviato esclusivamente l'URL. Quando è utilizzata la modalità normale, la casella [Invia link destin.] si trova sempre nel pannello azioni che appare nella schermata iniziale Scansione per e-mail.

Impostazioni di fabbrica: Disabilita

Periodo ritenz. file

Quando si invia soltanto l'URL alla destinazione, impostare il periodo di salvataggio dei dati scansionati, memorizzati nella macchina. Scaduto questo periodo, i file saranno automaticamente eliminati.

Impostazioni di fabbrica: 4

Abilitare SSL/TLS

Utilizzare questa funzione per proteggere i file quando si impiega la trasmissione SSL/TLS.

Impostazioni di fabbrica: Abilita

Dimensione massima dati (E-mail)

Per impedire la trasmissione di file eccessivamente grandi mediante la funzione Scansione per e-mail, è possibile impostare un limite per le dimensioni dei file compreso tra 1 MB e 99 MB, con incrementi di 1 MB. Se la dimensione totale dei file di immagini creati mediante scansione dell'originale supera il limite, i file di immagini vengono scartati. Se non si desidera impostare un limite, selezionare [Illimitata].

Impostazioni di fabbrica: Illimitato



Questa impostazione è connessa all'opzione "[Dimensione massima dati di invio \(pagina 10-125\)](#)" delle impostazioni Internet Fax.

Se i dati superano la dimensione massima, saranno inviati in file multipli.

Se un allegato e-mail è di dimensioni superiori al massimo consentito, verrà suddiviso e inviato in più file. Se uno dei file divisi supera le dimensioni massime, viene inviato diminuendo automaticamente la risoluzione.

Se si inviano file in formato JPEG, viene allegato un solo file a un'e-mail, indipendentemente dalle dimensioni del file.

Se un file digitalizzato in formato TXT(UTF-8), RTF, DOCX, XLSX o PPTX supera i limiti di dimensioni dei file, il file verrà ignorato senza essere salvato, anche se è selezionata questa impostazione.



- Un file digitalizzato in un formato diverso da TXT(UTF-8), RTF, DOCX, XLSX o PPTX supera i limiti di dimensioni dei file, questa funzione riduce le dimensioni dei dati diminuendo la risoluzione o altri parametri, consentendo l'invio senza eliminare i dati.
- Se si utilizzano il taglio multiplo, Ritaglio imm., Invia link destin. e scansione biglietti, i dati digitalizzati non vengono divisi. Se l'e-mail supera i limiti di dimensione impostati, si verifica un errore di invio.



Dimensioni max allegati dati (FTP/Desktop/Cartella di rete)

È possibile fissare un limite alle dimensioni dei file inviabili per mezzo della funzione Scansione su FTP, Scansione su desktop e Scansione su cartella di rete. I limiti selezionabili sono 50 MB, 150 MB e 300 MB. Se la dimensione totale dei file di immagini creati mediante scansione dell'originale supera il limite, i file di immagini vengono scartati.

Se non si desidera impostare un limite, selezionare [Illimitata].

Impostazioni di fabbrica: Illimitato



Durante la trasmissione broadcast che include destinazioni sia e-mail sia Internet Fax, il limite impostato in "[Dimensione massima dati di invio \(pagina 10-125\)](#)" ha la precedenza.

Impostazione scansione automatica

Configurare le impostazioni di scansione automatica.

Impostazioni di fabbrica: Disabilita

Imposta orientamento immagine automaticamente

L'orientamento degli originali posizionati può essere rilevato automaticamente. Specificare se si deve eseguire la scansione di una sola facciata o fronte-retro dell'originale.

Impostazioni di fabbrica: Abilita

Imposta risoluzione automaticamente

È possibile fare sì che la macchina imposti automaticamente la risoluzione.

Impostazioni di fabbrica: Abilita

Pagina vuota Ignora

Specificare se la macchina deve saltare automaticamente le pagine vuote dell'originale durante la scansione.

Impostazioni di fabbrica: Salta pagine vuote

Rilevamento automatico Mono2/Scala di grigi

Rilevamento automatico degli originali mono2/scala di grigi.

Impostazioni di fabbrica: Abilita

Rilevamento standard

Rilevamento automatico mono2/scala di grigi.

Impostazioni di fabbrica: 3 (Normale)

Regola automaticamente l'originale inclinato

L'inclinazione del documento viene corretta automaticamente.

Impostazioni di fabbrica: Abilita

Rileva automaticamente formato originale da alimentatore originali.

Il formato originale viene determinato automaticamente quando l'originale è letto dall'alimentatore automatico.

Impostazioni di fabbrica: Abilita

Crea file info biglietto quando rilevato

Se viene determinato che il biglietto è da visita e si basa sul formato originale, anche le informazioni che lo riguardano vengono salvate utilizzando la funzione OCR.

Impostazioni di fabbrica: Abilita

Formato file Info bigl.

Impostare il formato file delle informazioni del biglietto da visita.

Impostazioni di fabbrica: vCard (*.vcf)

Usa nome intero sulla scheda come nome file

Il nome del biglietto da visita è il nome del file in cui sono conservate le informazioni del biglietto da visita.

Impostazioni di fabbrica: Abilita

Imposta automaticamente rapporto di compressione

Seleziona automaticamente il miglior rapporto di compressione dal documento originale.

Impostazioni di fabbrica: Abilita

Limite prestabilito di email per input diretto

Abilitare questa impostazione per impedire la trasmissione a indirizzi e-mail con dominio non appropriato. Se l'indirizzo e-mail viene inserito direttamente e il dominio rientra in quelli specificati, il file non viene inviato.



Indirizzo standard

Impostazione Indirizzo predefinito

È possibile memorizzare un indirizzo predefinito che consente la trasmissione semplicemente premendo il tasto [Colore Start] o il tasto [B/N Start] senza dover specificare un indirizzo.

Se è selezionato [Applica indir. e-mail utente per login.], è possibile impostare come destinazione predefinita l'indirizzo e-mail dell'utente attualmente connesso. Quando si seleziona [Applica come Home Directory dell'accesso dell'utente.], l'indirizzo predefinito è la home directory dell'utente a cui è collegato.

Quando l'utente accede tramite autenticazione interna (autenticazione da parte della macchina), l'impostazione di home directory dell'utente collegato è configurata in "Registrazione utente" in "User List" di "Controllo utente". Quando l'utente accede tramite autenticazione esterna (autenticazione di rete), l'impostazione di home directory è configurata in "Global Address Book Settings" in "Impostazione LDAP" nelle "Impostazioni di Rete".

Impostazioni di fabbrica: Disabilita



È possibile impostare un solo indirizzo predefinito per Scansione per e-mail, Scansione su FTP, Scansione su desktop e Scansione su Cartella di rete.

Aggiunta Sel.

Selezionare un indirizzo da utilizzare come predefinito.

Applica indir. e-mail utente per login.

L'indirizzo e-mail dell'utente di accesso è impostato come indirizzo predefinito.

Selezionare [Consenti cancellazione del primo indirizzo inserito] in base all'uso previsto.

Applica come Home Directory dell'accesso dell'utente.

La home directory dell'utente di accesso è impostata come indirizzo predefinito.

Selezionare [Consenti cancellazione del primo indirizzo inserito] in base all'uso previsto.

Selezione da Rubrica

Per visualizzare la rubrica desiderata, circoscrivere la ricerca per alfabeto o categoria con l'elenco di [Indice]. È possibile selezionare il numero di indirizzi da visualizzare contemporaneamente a [Visualizza voci].

Quando si seleziona il nome dell'indirizzo desiderato e si tocca il tasto [Memorizzare], l'indirizzo scelto può essere impostato come predefinito.

Consenti cancellazione del primo indirizzo inserito

È possibile cancellare l'indirizzo e-mail dell'utente login inserito automaticamente. Per annullare, toccare il pulsante [x] accanto al campo di immissione dell'indirizzo.

Se questa impostazione è disabilitata, la selezione di un indirizzo diverso da quello predefinito non è consentita.

Impostazioni di fabbrica: Disabilita



Se non si imposta un indirizzo e-mail per l'utente che ha effettuato l'accesso, non è possibile utilizzare la trasmissione con scanner.



Applicare Nome di accesso al percorso Cartella di rete

Aggiungere il nome di accesso dell'utente che ha effettuato l'accesso al percorso della cartella di rete.

Aggiungere percorso sottocartella alla fine del percorso home directory

Dopo il percorso della home directory impostato, è possibile aggiungere più cartelle (sottocartelle) e renderle indirizzo predefinito.

Questa impostazione è disponibile solo quando [Impostazione Indirizzo predefinito] è [Abilita] ed è selezionato [Applica come Home Directory dell'accesso dell'utente.].

Impostazioni di fabbrica: Disabilita

Percorso sottocartella

Immettere il percorso della sottocartella.

Le voci qui saranno utilizzate come nome della sottocartella e questa cartella sarà impostata come cartella dell'indirizzo predefinito.

È possibile specificare due o più livelli di cartelle inserendo "\". Se la sottocartella non esiste, sarà creata una cartella.

Ad esempio, digitando \AAA\BBB, l'indirizzo predefinito sarà la sottocartella AAA\BBB della home directory configurata.

Disabilita selezione di altro(i) indirizzo(i)

È vietato l'invio a destinazioni diverse da quella predefinita.

Impostazioni di fabbrica: Disabilita



Impostazioni Nome oggetto

Soggetto predefinito

Impostare il titolo dell'e-mail, ad esempio, invio di un'e-mail o invio di un Internet fax.

Registrazione preimpostata

È possibile salvare un oggetto predefinito per i file trasmessi. Fare clic sul tasto [Aggiungi] e impostare l'oggetto.

Impostazioni Nome File

Impostazioni default per nomi file

Denominazione file

È possibile selezionare le informazioni incluse nel nome dei file digitalizzati.

Numero di serie unità

È possibile inserire il numero di serie della macchina nel nome del file.

Impostazioni di fabbrica: Disabilita

Testo

È possibile inserire un testo qualsiasi nel nome del file.

Impostazioni di fabbrica: Disabilita

Nome Mittente

È possibile inserire il nome del mittente nel nome del file.

Impostazioni di fabbrica: Abilita

Data e ora

È possibile inserire la data e l'ora di trasmissione nel nome del file.

Impostazioni di fabbrica: Abilita

Contatore pagina sessione

È possibile inserire i dati del contatore nel nome del file.

Impostazioni di fabbrica: Disabilita

Identificatore unico

È possibile creare un numero ID per ciascun file e inserirlo nel nome del file.

Impostazioni di fabbrica: Disabilita

Impostazioni voce diretta/selezione testo preimpostato

Aggiungi data e ora

Quando il nome del file da inviare viene impostato tramite inserimento diretto o selezione di una frase fissa, aggiungere la data e l'ora alla fine del nome del file.

Impostazioni di fabbrica: Disabilita

Registrazione preimpostata

Quando il nome del file da inviare viene impostato tramite inserimento diretto o selezione di una frase fissa, aggiungere la data e l'ora alla fine del nome del file.



Impostazioni Corpo del messaggio

Aggiungi automaticamente le informazioni sul lavoro al corpo del messaggio e-mail

Aggiungi automaticamente le informazioni sul lavoro al corpo del messaggio e-mail

La macchina può inserire automaticamente i dati del lavoro nel corpo del messaggio e-mail.

Impostazioni di fabbrica: Abilita

Aggiunta automatica di una nota a piè di pagina al messaggio e-mail

È possibile inserire qualsiasi testo nel piè di pagina del messaggio e-mail.

Impostazioni di fabbrica: Disabilita

Registrazione nota a piè di pagina dell'e-mail

Impostare qualsiasi testo da aggiungere quando [Aggiunta automatica di una nota a piè di pagina al messaggio e-mail] è abilitato.

Impostazioni Corpo del messaggio

È possibile salvare un oggetto e un corpo del messaggio predefiniti (testo fisso) per le e-mail. Fare clic sul tasto [Aggiungi].



Impostazioni Fax

È possibile selezionare le impostazioni di invio immagine per le funzioni fax.

Impostazioni Condizioni

Le impostazioni fax possono essere configurate in modo da soddisfare le necessità del proprio ambiente di lavoro.

Impostazioni di risoluz.

È possibile selezionare le impostazioni di risoluzione per i fax.

Applica risol. impost. quando memorizz.

Selezionare per utilizzare la risoluzione a cui è stato inviato il fax.

Se non si seleziona [Applica risol. impost. quando memorizz.], l'immagine viene salvata alla risoluzione specificata nel menu a discesa.

Impostazioni di fabbrica: Disab ilit., Risoluzione: Standard, Mezzitoni: Disab ilit.

Impostazione Modo Chiamata

Selezionare il tipo di linea dall'elenco.

Selezione automatica

Selezionando questa opzione dopo che la linea si è connessa, la macchina rileva automaticamente se la linea è a impulsi o a toni. (Impostare manualmente quando si utilizza un disco combinatore da 10 pps.)

Impostazioni predefinite in fabbrica: Toni

Attivazione automatica stampa

Quando il tasto [Accensione] è in posizione "OFF" (ma l'interruttore di alimentazione principale è in posizione "ON") e viene ricevuto un fax, questa funzione attiva la macchina e stampa il fax.

Quando questa funzione è disabilitata, i fax ricevuti non vengono stampati fino a quando il tasto [Accensione] non viene posizionato su "On".

Impostazioni di fabbrica: Abilitato

Impostazione Tempo Pausa

Cambia la durata delle pause inserite nei numeri di fax.

Se si immette un trattino (-) durante la dialling o la memorizzazione di un numero di fax, viene inserita una pausa di 2 secondi.

La durata può essere impostata tra 1 e 15 secondi, con incrementi di 1 secondo.

Impostazioni di fabbrica: 2 secondi (in Sud Africa, 4 secondi)

Mod. Conferma Dest. Fax

Questa impostazione specifica se visualizzare un messaggio di verifica di destinazione quando si invia un fax, per evitare una trasmissione accidentale alla destinazione errata.

Impostazioni di fabbrica: Disab ilit., Applica ad indirizzi diversi da fax: Disab ilit., Chiedi di reinserire durante l'inserimento della destinazione del fax: abilitato



Impostazione Numero Ricezione Remoto

Per impostare la macchina sulla modalità di ricezione fax, è possibile immettere un numero a due cifre dal telefono esterno collegato e toccare il tasto . Questo numero a una cifra è chiamato Numero Ricezione Remoto ed è compreso tra 0 e 9.

Impostazioni di fabbrica: 5

Visualizza schermo fax quando il telefono esterno è scollegato

La schermata fax è visualizzata sul pannello a sfioramento quando il telefono esterno è sganciato.

Impostazioni di fabbrica: Abilitato

Impostazione Selezione Stampa Report Transazioni

Consente di scegliere se un report di transazione verrà stampato o meno, e, nel caso in cui venga stampato, di scegliere le condizioni di stampa. Selezionare un'impostazione per ognuna delle seguenti operazioni:

Invio Singoli

- Stampa Intero Report
- Stampa Solo Report Errori
- Nessun Report Stampato

Broadcast

- Stampa Intero Report
- Stampa Solo Report Errori
- Nessun Report Stampato

Ricezione

- Stampa Intero Report
- Stampa Solo Report Errori
- Nessun Report Stampato

Ricezione Confidenziale

- Stampare Pagina Avvisi
- Nessun Report Stampato

Quando viene stampato un rapporto di transazione, questa funzione è utilizzata per stampare sul rapporto di transazione parte della prima pagina dell'originale trasmesso. Per ulteriori informazioni, vedere "[Stampa originale su rapporto transazione \(pagina 10-123\)](#)".

Impostazioni di fabbrica: Invio Singoli: Stampa Solo Report Errori, Broadcast: Stampa Intero Report, Ricezione: Nessun Report Stampato, Ricezione Confidenziale: Stampare Pagina Avvisi



Anche se viene attivata un'impostazione di stampa per "Ricezione", il rapporto di transazione non viene stampato se il documento proviene da un numero rifiutato con "[Impostazione numeri consentiti/rifiutati \(pagina 10-118\)](#)".



Impostazione Selezione Stampa Report Attivita'

È possibile impostare la macchina in modo che stampi periodicamente il rapporto di attività salvato in memoria. È possibile configurare il Rapporto Attività Invio Immagine in modo che venga stampato ogni volta che vengono raggiunte 200 transazioni oppure a un'ora prestabilita (solo una volta al giorno). (Le impostazioni possono essere abilitate simultaneamente.)

Impostazioni di fabbrica: Stampa automatica con memoria esaurita:Disab ilit., Stampa ogni giorno all'ora indicata:Disab ilit., Ora:00:00



Se si seleziona solo l'impostazione "Stampa ogni giorno all'ora indicata" e il numero di transazioni registrate supera le 200 prima dell'ora indicata, ogni nuova transazione cancellerà la transazione più vecchia (che non verrà stampata).

Se necessario, è possibile stampare il Rapporto Di Transazione manualmente. Per ulteriori informazioni, vedere "[Elenco per ammin. \(pagina 10-36\)](#)".

Impostazione super G3

Questa impostazione è configurata quando la destinazione non corrisponde a Super G3.

Impostazioni di fabbrica: Abilita

ECM

Durante l'invio di un fax, talvolta l'immagine può risultare distorta se la linea è disturbata. In tal caso, è possibile attivare la modalità di correzione degli errori ECM (Error Correction Mode) affinché venga rinviata automaticamente solo la parte distorta del fax.

Impostazioni di fabbrica: Abilita



Se la macchina ricevente supporta Super G3, la funzione ECM si attiverà indipendentemente da questa impostazione.

Rete linea digitale

Quando l'impostazione è abilitata, il livello di rumore è di massimo 15 dB in caso di connessione a una linea digitale.

Impostazioni di fabbrica: Disabilita

Rilevazione Suono Distintivo

Questa impostazione può essere attivata solo in Canada, Australia, Nuova Zelanda e Hong Kong.

Se sono stati assegnati più numeri di telefono alla stessa linea, il numero chiamato può essere identificato dal tono di chiamata. Se si utilizza un numero per le normali telefonate ed un altro per i fax, è possibile distinguere le due suonerie mediante l'apposito modello. E' possibile configurare l'apparecchio affinché riceva automaticamente i fax spediti al numero di fax corrispondente, impostando il modello corrispondente al numero di fax. In Canada sono disponibili sei opzioni.

Impostazioni di fabbrica: Disabilita



Impostazione PBX

Questa impostazione può essere attivata solo in Francia e Germania.

Quando si utilizza la macchina con un PBX, è possibile impostare il PBX in modo che la macchina si colleghi automaticamente alla linea esterna. Quando l'impostazione PBX è abilitata, il tasto [R] viene visualizzato nella schermata di base. Toccando il tasto [R], l'impostazione PBX viene temporaneamente annullata.

Se il PBX utilizza il metodo Flash per collegarsi alla linea esterna, selezionare l'opzione [Flash]. Se invece utilizza un numero ID, specificare il numero ID.

Impostazioni di fabbrica: Disabilita



Selezionare un numero per la prima cifra, quindi un numero o un trattino "-" per la seconda e la terza cifra.



Impostazioni di invio

Effettuare le impostazioni relative alla trasmissione fax.

Impostazione Invio Riduzione Automatica

Impostare per ridurre automaticamente in base al formato carta del grafico dell'altra parte.

Annullando questa impostazione, il formato effettivo sarà inviato senza riduzione automatica. In questo caso, parte dell'originale potrebbe non essere stampata perché non corrisponde al formato della carta del grafico dell'altra parte.

Impostazioni di fabbrica: Disabilita

Impostazione Invio Rotazione

Quando si trasmette un'immagine in uno dei seguenti formati, questa funzione ruota l'immagine in senso antiorario di 90 gradi. (L'impostazione può essere configurata separatamente per ciascun formato).

A4, B5R, A5R, 8-1/2"x11", 5-1/2"x8-1/2"R, 16K

Impostazioni di fabbrica: Abilita tutto



I formati di immagine A4R e 8-1/2" x 11"R non vengono ruotati.

Invio Rapido

Invio Rapido Quando questa impostazione è abilitata, la macchina inizia a inviare il fax non appena la prima pagina viene digitalizzata.

La trasmissione e la scansione delle pagine successive vengono eseguite simultaneamente.

Impostazioni di fabbrica: Abilita

Stampa numero pagina in destinatario

Quando l'immagine trasmessa è stampata dalla macchina ricevente, è possibile inserire il numero di pagina nella parte superiore di ogni pagina stampata.

Impostazioni di fabbrica: Abilita

Cambia nome destinazione mittente

Consente di cambiare il nome di destinazione e il numero di fax del mittente, se necessario.

Impostazioni di fabbrica: N. Fax

Impostazione Posizione Stampa Data/Proprio Numero

Questa impostazione determina la posizione della data e dei dati del mittente stampate nella parte superiore dei fax dalla macchina ricevente. Per stampare i dati all'esterno dell'immagine del documento trasmesso, toccare il tasto [Esterno immagine originale]. Per stampare i dati all'interno dell'immagine del documento trasmesso, premere il tasto [Interno immagine originale].

Per ulteriori informazioni sulla posizione di stampa, vedere "[AGGIUNTA DEI DATI DEL MITTENTE AI FAX \(INVIO PROPRIO NUMERO FAX\) \(pagina 5-87\)](#)".

Impostazioni di fabbrica: Esterno immagine originale



Recall in Case of Line Busy

Questa funzione consente di impostare il numero di tentativi di richiamata e l'intervallo fra gli stessi quando risulta impossibile eseguire una trasmissione perché la linea è occupata o per altri motivi.

Numero di tentativi di richiamata se la linea è occupata

Questa impostazione consente di specificare se effettuare tentativi di richiamata in caso di linea occupata. Quando si effettua la richiamata, è possibile impostare il numero di tentativi. È possibile selezionare un numero compreso tra 1 e 15.

Intervallo di attesa tra i tentativi di richiamata (min.) se la linea è occupata

È possibile impostare l'intervallo tra i tentativi di richiamata. È possibile selezionare un numero di minuti compreso tra 1 e 15.

Tabella delle differenze tra le aree

	Numero di tentativi di richiamata	Intervallo tra i tentativi
Regno Unito, Francia, Germania, Svezia, Italia, Spagna, Paesi Bassi, Arabia Saudita, Sud Africa, Ungheria, Repubblica Ceca, Slovacchia, Polonia, Grecia, Russia	1 a 10 (impostazione predefinita: 2)	qualsiasi numero compreso tra 1 e 15 (impostazione predefinita: 3)
Canada	1 a 14 (impostazione predefinita: 2)	
Australia, Nuova Zelanda, Singapore, Thailandia, Malaysia, India, Filippine	1 a 9 (impostazione predefinita: 2)	
Hong Kong	1 a 3 (impostazione predefinita: 2)	
Taiwan	1 a 15 (impostazione predefinita: 2)	qualsiasi numero compreso tra 4 e 15 (impostazione predefinita: 4)
Indonesia	1 a 5 (impostazione predefinita: 2)	



Quando questa impostazione è abilitata, la macchina non tenterà di chiamare nuovamente se è in uso la trasmissione manuale o diretta.



Richiama in caso di errore di comunicazione

Determina il numero di tentativi di richiamata automatica se una trasmissione fax non viene completata a causa di un errore di comunicazione.

Numero di tentativi di richiamata in caso di errore

Specificare il numero di tentativi di richiamata se si verifica un errore di comunicazione. Quando si effettua la richiamata, è possibile impostare il numero di tentativi. È possibile selezionare un numero compreso tra 1 e 15.

Intervallo di attesa tra i tentativi di richiamata (min.) in caso di errore

È possibile impostare l'intervallo tra i tentativi di richiamata. È possibile selezionare un numero di minuti compreso tra 1 e 15

	Numero di tentativi di richiamata	Intervallo tra i tentativi
Regno Unito, Francia, Germania, Svezia, Italia, Spagna, Paesi Bassi, Arabia Saudita, Sud Africa, Ungheria, Repubblica Ceca, Slovacchia, Polonia, Grecia, Russia	1 a 5 (impostazione predefinita: 1)	qualsiasi numero compreso tra 1 e 15 (impostazione predefinita: 3)
Australia, Nuova Zelanda, Canada	1 tentativo	qualsiasi numero compreso tra 1 e 15 (impostazione predefinita: 3)



Quando questa impostazione è abilitata, la macchina non tenterà di chiamare nuovamente se è in uso la trasmissione manuale o diretta.

Disabilita trasmissione fax

Disabilita il broadcast fax.

Impostazioni di fabbrica: Disabilita



Impostazioni di ricezione

È possibile configurare le impostazioni per la trasmissione fax.

Numero chiamate in ricezione automatica

Questa impostazione viene utilizzata per selezionare il numero di squilli in seguito ai quali la macchina riceve automaticamente una chiamata e inizia la ricezione del fax in modalità di ricezione automatica.

Il "Numero chiamate in ricezione automatica" che può essere impostato per ciascuna area è riportato nella tabella seguente.

Impostazioni di fabbrica: 2 Volte

Tabella delle differenze tra le aree

	Numero di squilli
Regno Unito, Francia, Germania, Svezia, Italia, Spagna, Paesi Bassi, Tailandia, Hong Kong, Arabia Saudita, Sudafrica, Ungheria, Repubblica Ceca, Slovacchia, Polonia, Grecia, Russia, Filippine, Indonesia	da 0 a 9
Australia e Nuova Zelanda	2 a 4
Singapore	da 0 a 3
Malesia, India, Canada, Taiwan	Da 0 a 15



Se si seleziona "0" per il numero di squilli, la macchina risponderà immediatamente e avvierà la ricezione di un fax senza squillare in modalità di ricezione automatica.

Commutazione su ricezione automatica

Quando, in modalità di ricezione manuale, è in arrivo un fax, commuta automaticamente in ricezione automatica. Inoltre, impostare tra 1 e 9 il numero di volte in cui la suoneria squilla prima di passare alla ricezione automatica.

Impostazioni di fabbrica: 9 volte

Stampa fronte-retro dei dati ricevuti

Questa impostazione viene usata per stampare i fax ricevuti su entrambi i lati del foglio.

Quando questa impostazione è abilitata e si riceve un fax di 2 o più pagine (le pagine devono essere di identico formato), queste vengono stampate su entrambe le facciate del foglio.

Impostazioni di fabbrica: Disabilita



Impostazione riduzione ricezione automatica

Quando si riceve un fax che include informazioni stampate quali il nome e l'indirizzo del mittente, l'immagine ricevuta risulta leggermente più grande del formato standard. Questa impostazione viene utilizzata per ridurre automaticamente l'immagine in modo che si adatti al formato standard.

Impostazioni di fabbrica: Abilita



Se l'impostazione Riduzione Ricezione Automatica è disabilitata, i bordi dell'immagine al di fuori del formato standard risulteranno tagliati. Tuttavia, l'immagine risulterà più chiara perché verrà stampata nello stesso formato dell'originale. Formati standard sono A4 e B5 (8-1/2" x 11" e 5-1/2" x 8-1/2").

Impostazione Stile Stampa

Questa funzione determina la condizione di selezione della carta nel momento in cui si stampano i documenti ricevuti. Selezionare una delle tre condizioni seguenti.

Stampa in formato attuale(senza divisione)

L'immagine del fax ricevuto è stampata nel suo formato reale (senza essere divisa su più fogli di carta). se non è caricato lo stesso formato di carta o un formato di dimensioni maggiori, il fax verrà ricevuto in memoria e non verrà stampato fino a quando non viene caricato un formato di carta idoneo.

Tuttavia, se il fax ricevuto è in formato superiore a 11" x 17" (A3), verrà automaticamente suddiviso in più fogli di carta.

Stampa in formato attuale(con divisione)

Ogni immagine ricevuta viene stampata nel formato reale. Se necessario, l'immagine viene suddivisa in più fogli.

Stampa In Formato Attuale O Con Riduzione

Ogni documento ricevuto viene stampato nel formato reale (se possibile). Se non fosse possibile, il documento viene ridotto automaticamente prima di essere stampato.

Impostazioni di fabbrica: Stampa In Formato Attuale O Con Riduzione

Stampa dati ricevuti su formato carta selezionato

Stampa i dati ricevuti in un formato ad essi idoneo.

Impostazioni di fabbrica: Disabilita

Impostazione Numero di telefono per Inoltro dati

Quando un problema impedisce alla macchina di stampare un fax ricevuto, il fax ricevuto può essere inoltrato a un'altra macchina. Questa funzione consente di programmare il numero di fax dell'apparecchio di destinazione. È possibile programmare un solo numero di fax di inoltro (max. 64 cifre).

Per inserire una pausa tra le cifre del numero, toccare il tasto [-].

Se si desidera specificare una casella di memoria F-code riservata sulla macchina di destinazione, toccare il tasto [/] dopo aver immesso il numero di fax e immettere il codice F-code (indirizzo secondario e codice di accesso).



Stampa RX ridotta form.lettera

Questo programma non è disponibile negli USA.

Quando si riceve un fax in formato Lettera-R (8-1/2" x 11"R), questa funzione riduce il fax al formato A4R.

Quando questa impostazione è abilitata, anche i fax in formato A4R vengono ridotti.

Impostazioni di fabbrica: Disabilita

Stampa data e ora di ricezione

Abilitare questa impostazione per stampare la data e l'ora di ricezione.

Selezionare [Nell'immagine ricevuta] oppure [Fuori da immagine ricevuta] per la posizione in cui stampare la data e l'ora.

Quando è selezionata l'opzione [Nell'immagine ricevuta], la data e l'ora di ricezione vengono stampate sull'immagine ricevuta.

Quando è selezionata l'opzione [Fuori da immagine ricevuta], l'immagine ricevuta viene ridotta e la data e l'ora di ricezione vengono stampate nell'area bianca che ne risulta.

Impostazioni di fabbrica: Disabilita



Non è possibile selezionare [Fuori da immagine ricevuta] per l'impostazione di stampa della data e dell'ora di ricezione se non è abilitata l'opzione "[Impostazione riduzione ricezione automatica \(pagina 10-116\)](#)".

A3 ricezione ridotta

Questo programma è disponibile negli USA.

Quando si riceve un fax in formato A3, questa funzione riduce il fax al formato registro (11" x 17").

Quando questa impostazione è abilitata, anche i fax in formato registro (11" x 17") vengono ridotti.

Impostazioni di fabbrica: Disabilita

Vassoio Uscita

Selezionare il vassoio di uscita per i fax ricevuti.

Numero di stampe

Impostare il numero di copie di fax ricevuti che vengono stampati selezionando un valore compreso tra 1 e 99.

Impostazioni di fabbrica: 1

Impostazioni graff

Quando è installato un finitore, impostare la posizione in cui i fax ricevuti vengono pinzati.

Impostazioni di fabbrica: 1 punto sul retro



- Questa impostazione può essere usata solo quando sono selezionate le caselle di controllo [Stampa fascicoli] e [Pinzatura] in "Impostazioni fax".
- È possibile pinzare fino a 50 pagine. (Quando la carta ha orientamento orizzontale, è possibile pinzare fino a 30 pagine.) Il numero massimo di graffette è 5 per le pinzature senza graffetta.



Dimensioni

Quando è installato un finitore, selezionare la carta usata per la stampa di fax ricevuti.

Impostazioni di fabbrica: A4 o A4R (8-1/2" x 11" o 8-1/2" x 11"R)

Impost. Dimensione Piegatura

Impostare il formato della carta da utilizzare per stampare i dati ricevuti quando è prevista anche la piega.

Impostazioni di fabbrica: Valido eccetto per A4R e Lettera-R(8 1/2x11R)

Impostazione numeri consentiti/rifiutati

Utilizzare questa impostazione per specificare se consentire o rifiutare la ricezione da un numero memorizzato.

Elemento	Descrizione
Rifiuta Ricezione	Consente di rifiutare la ricezione dal numero memorizzato.
Consenti Ricezione	Consente di accettare la ricezione dal numero memorizzato.
Tutto Non Valido	Anche se i numeri sono stati memorizzati, vengono ignorati e viene consentita la ricezione da tutti i numeri.
Aggiungi Nuovo	Aggiunge un nuovo indirizzo o dominio (massimo 50) dal quale rifiutare o consentire la ricezione. Immettere il numero (massimo 20 cifre) e toccare il tasto [Memorizzare].
Elenco numeri di registrazione	È possibile visualizzare un elenco dei numeri memorizzati. Se viene selezionato un numero da questa schermata, verrà eliminato dall'elenco.
Rifiuta n. nascosto	Se l'opzione è selezionata, tutte le chiamate provenienti dal numero indicato nell'impostazione di Rifiuta chiamate anonime verranno rifiutate, indipendentemente dalle eventuali impostazioni relative alla ricezione da tale numero.

Impostazioni di fabbrica: Tutto Non Valido

Rifiuta n. nascosto

Rifiuta una chiamata se il chiamante ha bloccato l'invio di informazioni relative all'identificazione del chiamante.

Impostazioni di fabbrica: Disabilita



Quando non sono memorizzati indirizzi o domini indesiderati, è possibile selezionare solo il tasto [Aggiungi Nuovo].



Sicurezza Raccolta Fax

Le impostazioni seguenti sono per la raccolta memoria normale usando la casella pubblica.

Imposta Sicurezza per Fax polling

Quando viene usata la funzione di raccolta memoria, questa impostazione determina se verrà consentito a tutte le macchine di eseguire il polling sulla macchina in uso oppure se verrà consentito solo alle macchine memorizzate.

Impostazioni di fabbrica: Abilita

Aggiungi Nuovo

Se la funzione Impostazione Sicurezza Raccolta è abilitata, utilizzare questa impostazione per memorizzare (o cancellare) i numeri di fax delle macchine alle quali è consentito eseguire il polling nella macchina in uso.

È possibile memorizzare fino a 10 numeri di fax di destinazione. Ciascun numero non deve superare le 20 cifre.

Elenco numeri codice accesso

Visualizza un elenco dei numeri di codice accesso che sono stati memorizzati. Selezionare un numero dall'elenco ed eliminarlo.



Osservare che i contenuti impostati qui non riguardano la trasmissione del bollettino F-code.



Casella Memoria F-Code

In questa sezione viene descritto come memorizzare le caselle di memoria per vari tipi di comunicazione F-code.

Memorizzazione di una casella di memoria

Quando si tocca il tasto [Agg. nuovo], viene visualizzata la schermata di registrazione. È possibile memorizzare fino a 100 caselle di memoria F-code per tutte le funzioni (Raccolta Memoria, Confidenziale, Trasmissione Broadcast).

Modifica ed eliminazione di una casella di memoria

Quando viene selezionata una casella di memoria dall'elenco, viene visualizzata la schermata di modifica per la casella. Per informazioni sulle impostazioni, vedere "Impostazioni".

Toccare il tasto [Cancellare] per eliminare la casella di memoria.

Impostazioni

Elemento	Descrizione
Elementi comuni a tutti i tipi	
Tipo di Casella	<p>Selezionare il tipo di casella.</p> <p>Raccolta Memoria: memorizzare una casella di memoria per la raccolta memoria F-code. L'indirizzo secondario e il codice di accesso memorizzati nella casella di memoria sono necessari all'altra macchina per eseguire il polling (richiesta di trasmissione) della macchina tramite comunicazione F-code.</p> <p>Confidenziale: memorizzare una casella di memoria per la ricezione riservata F-code. Inoltre, memorizzare un "Pin stampa" nella casella di memoria per stampare i fax ricevuti mediante la ricezione riservata. L'indirizzo secondario e il codice di accesso memorizzati nella casella di memoria sono necessari all'altra macchina per inviare un fax alla macchina tramite comunicazione F-code.</p> <p>Trasmissione Broadcast: Memorizzare una casella di memoria per la trasmissione broadcast F-code. Trasmissione Broadcast: memorizzare una casella di memoria per la trasmissione broadcast F-code. È possibile memorizzare fino a 30 destinazioni per l'inoltro dei dati ricevuti. L'indirizzo secondario e il codice di accesso memorizzati nella casella di memoria sono necessari all'altra macchina per inviare un fax alla macchina tramite richiesta di trasmissione relay F-code.</p> <p>Impostazioni di fabbrica: Tipo di Casella:Raccolta Memoria</p>
Nome Casella Memoria	Immettere un nome (massimo 18 caratteri) per la casella di memoria.
Indirizzo Secondario/Codice Accesso	Immettere un indirizzo secondario e un codice di accesso. È possibile immettere fino a 20 cifre per ogni indirizzo secondario e codice di accesso. Separare un indirizzo secondario e un codice di accesso con una barra ("/").
Elementi visualizzati quando si memorizza una casella di memoria riservata.	
PIN stampa	Impostare un "PIN stampa" per la ricezione riservata. Immettere un numero a 4 cifre.
Elementi visualizzati quando si memorizza una casella di memoria per la trasmissione broadcast.	
Destinatari	<p>Selezionare i destinatari finali della trasmissione broadcast. Selezionare i destinatari dalla rubrica.</p> <p>Selezione Indirizzo di inoltro da Rubrica: selezionare un indirizzo dalla rubrica.</p> <p>Immissione destinazione: è possibile immettere direttamente un indirizzo che non è memorizzato nella rubrica. Immettere l'indirizzo nello stesso modo in cui si memorizza un indirizzo utilizzando una delle modalità.</p>



Quando si programma una nuova casella di memoria, non è possibile utilizzare lo stesso indirizzo secondario già impostato in un'altra casella. Tuttavia, è possibile utilizzare lo stesso codice di accesso per più caselle di memoria. [] e [#] non possono essere utilizzati in un indirizzo secondario.

È possibile omettere il codice di accesso.

Non dimenticare il PIN di stampa. Qualora venisse dimenticato il PIN di stampa o sia necessario verificarlo, contattare il proprio rivenditore di fiducia o nearest authorised service representative.



Impostazioni Internet Fax

È possibile configurare le impostazioni relative alla funzione di invio delle immagini (Internet fax, Direct SMTP e così via).

Impostazioni Condizioni

Consente di configurare le impostazioni predefinite per Internet Fax.

Impostazioni di risoluz.

Applica risol. impost. quando memorizz.

Per la trasmissione del file è possibile utilizzare le impostazioni di risoluzione impostate per il salvataggio del file.

Impostazioni di fabbrica: Disabilita

Risoluzione

Impostare la risoluzione usata per la trasmissione del file.

Impostazioni di fabbrica: 200×100dpi

Mezzitoni

Abilitare i mezzi toni.

Impostazioni di fabbrica: Disabilita

Impostazione Formato File Iniziale

Tipo File

Questa impostazione consente di definire il tipo di file per la trasmissione Internet Fax.

È possibile configurare le impostazioni riportate di seguito.

- TIFF-S
- TIFF-F

Se è impostata una delle seguenti funzioni, l'immagine viene inviata in formato TIFF-F anche se è impostato TIFF-S.

- Form.doc.misti
- Scan.mod.libro
- Suddiv. libro
- Form.biglietto
- N su 1

Modo Compressione

Questa impostazione consente di definire la modalità di compressione per la trasmissione Internet Fax.

È possibile configurare le impostazioni riportate di seguito.

- MH (G3)
- MMR (G4)

Impostazioni di fabbrica: Tipo File:TIFF, Modo Compressione:MH (G3)



Non è possibile selezionare [MMR (G4)] se [Tipo File] è impostato su [TIFF-S].



Attivazione automatica stampa

Quando il tasto [Accensione] è in posizione "Off" (ma l'interruttore di alimentazione principale è in posizione "On") e viene ricevuto un Internet Fax, questa funzione attiva la macchina e stampa il fax.

Quando questa funzione è disabilitata, gli Internet fax ricevuti non vengono stampati fino a quando il tasto [Accensione] non viene posizionato su "On".

Impostazioni di fabbrica: Abilita

Stampa originale su rapporto transazione

Quando viene stampato un rapporto di transazione, questa funzione è utilizzata per stampare sul rapporto di transazione parte della prima pagina dell'originale trasmesso. Selezionare una delle impostazioni sottostanti.

- Stampa Sempre
- Stampa con errori
- Do not Print

Questa impostazione non sarà effettiva se la successiva opzione "[Impostazione Selezione Stampa Report Transazioni \(pagina 10-123\)](#)" è impostata su "Do not Print".

Impostazioni di fabbrica: Stampa con errori

Impostazione Selezione Stampa Report Transazioni

Consente di scegliere se un report di transazione verrà stampato o meno, e, nel caso in cui venga stampato, di scegliere le condizioni di stampa. Selezionare un'impostazione per ognuna delle seguenti operazioni:

Invio Singoli

- Stampa Sempre
- Stampa Solo Report Errori
- Do not Print

Broadcast

- Stampa Sempre
- Stampa Solo Report Errori
- Do not Print

Ricezione

- Stampa Sempre
- Stampa con errori
- Do not Print

Quando viene stampato un rapporto di transazione, questa funzione è utilizzata per stampare sul rapporto di transazione parte della prima pagina dell'originale trasmesso. Per ulteriori informazioni, vedere "[Stampa originale su rapporto transazione \(pagina 10-123\)](#)".

Impostazioni di fabbrica: Invio Singoli:Stampa Solo Report Errori, Broadcast:Stampa Sempre, Ricezione:Do not Print



Impostazione Selezione Stampa Report Attivita'

Consente di stampare il Rapporto Attività Invio Immagine memorizzato regolarmente nella memoria della macchina. È possibile configurare il Rapporto Attività Invio Immagine in modo che venga stampato ogni volta che vengono raggiunte 200 transazioni oppure a un'ora prestabilita (solo una volta al giorno). (Le impostazioni possono essere abilitate simultaneamente.)

Impostazioni di fabbrica: Stampa automatica con memoria esaurita: Disabilita, Stampa ogni giorno all'ora indicata: Disabilita, Impostazioni Selezione Di Stampa Del Testo: Disabilita



Se si seleziona solo l'impostazione "Stampa ogni giorno all'ora indicata" e il numero di transazioni registrate supera le 200 prima dell'ora indicata, ogni nuova transazione cancellerà la transazione più vecchia (che non verrà stampata).

Se necessario, è possibile stampare il Rapporto Di Transazione manualmente.

Vedere "[Elenco per ammin. \(pagina 10-36\)](#)".

Impostazioni Selezione Di Stampa Del Testo

Normalmente i file di immagini allegati ai fax Internet vengono stampati. Questa impostazione può essere abilitata per fare in modo che venga stampato anche il testo del messaggio e-mail (oggetto e messaggio).

Inoltre, questa impostazione si applica anche alla stampa del testo dei messaggi e-mail sprovvisti di allegati.

Impostazioni di fabbrica: Disabilita



È possibile stampare fino a 5 pagine di testo.



Impostazioni di invio

Queste impostazioni sono utilizzate per configurare le impostazioni della modalità Internet Fax.

Impostazioni Report Ricezione I-Fax On/Off

Questa impostazione consente di richiedere un report di ricezione per l'invio di un Internet fax.

Impostazioni di fabbrica: Disabilita

Impostazione Timeout Richiesta Report Di Ricezione I-Fax

L'intervallo temporale durante il quale la macchina attenderà un report di ricezione dalla macchina di destinazione può essere impostato su un valore compreso fra 1 ora e 240 ore, con incrementi di 1 minuto.

Impostazioni di fabbrica: 1 Ora



Questa impostazione è attiva solo se è abilitata l'opzione "[Impostazioni Report Ricezione I-Fax On/Off \(pagina 10-125\)](#)".

Numero di rinvii dall'errore di ricezione

Il numero di tentativi di rinvio che è possibile effettuare quando si riceve un messaggio di errore da un destinatario di I-Fax può essere impostato su qualunque numero compreso tra 0 e 15.

Impostazioni di fabbrica: 2 Volte



Questa impostazione è attiva solo se è abilitata l'opzione "[Impostazioni Report Ricezione I-Fax On/Off \(pagina 10-125\)](#)".

Dimensione massima dati di invio

Per impedire la trasmissione di file eccessivamente grandi mediante la funzione Internet Fax, è possibile impostare un limite per le dimensioni dei file compreso tra 1 MB e 99 MB, con incrementi di 1 MB. Se la dimensione totale dei file di immagini creati mediante scansione dell'originale supera il limite, i file di immagini vengono scartati.

Se non si desidera impostare un limite, selezionare [Illimitato].

Impostazioni di fabbrica: Illimitato



Questa impostazione è connessa all'opzione "[Dimensione massima dati \(E-mail\) \(pagina 10-102\)](#)" delle impostazioni di scansione.



Impostazione Invio Rotazione

Quando si trasmette un'immagine in uno dei seguenti formati, questa funzione ruota l'immagine in senso antiorario di 90 gradi. (L'impostazione può essere configurata separatamente per ciascun formato).

A4, B5R, A5R, 8-1/2"x11", 5-1/2"x8-1/2"R, 16K

Impostazioni di fabbrica: Tutto abilitato



I formati di immagine A4R e 8-1/2" x 11"R non vengono ruotati.

Invio Proprio Numero Default

È possibile includere la data e i propri dati (nome mittente e indirizzo) nella parte superiore della pagina, in modo che vengano stampati dalla macchina ricevente quando si invia un'immagine.

Impostazioni di fabbrica: Abilita

Stampa numero pagina in destinatario

Quando l'immagine trasmessa è stampata dalla macchina ricevente, è possibile inserire il numero di pagina nella parte superiore di ogni pagina stampata.

Impostazioni di fabbrica: Abilita

Richiama in caso di linea occupata

(Questa impostazione è valida solo per la trasmissione SMTP diretto.)

Questa funzione consente di impostare il numero di tentativi di richiamata e l'intervallo fra ogni tentativo quando risulta impossibile effettuare una trasmissione perché la linea è occupata o per altri motivi.

Numero di tentativi di richiamata se la linea è occupata

Questa impostazione consente di specificare se effettuare tentativi di richiamata in caso di linea occupata.

Quando si effettua la richiamata, è possibile impostare il numero di tentativi.

È possibile selezionare un numero compreso tra 0 e 15.

Impostazioni di fabbrica: 2 Volte

Intervallo di attesa tra i tentativi di richiamata (min.) se la linea è occupata

È possibile impostare l'intervallo tra i tentativi di richiamata. È possibile selezionare un numero di minuti compreso tra 1 e 15

Impostazioni di fabbrica: 3 minuti

Richiama in caso di errore di comunicazione

(Questa impostazione è valida solo per la trasmissione SMTP diretto.)

Determina il numero di tentativi di richiamata automatica se una trasmissione fax non viene completata a causa di un errore di comunicazione.

Numero di tentativi di richiamata in caso di errore

Specificare il numero di tentativi di richiamata se si verifica un errore di comunicazione.

Quando si effettua la richiamata, è possibile impostare il numero di tentativi.

È possibile selezionare un numero compreso tra 0 e 15.

Impostazioni di fabbrica: 2 Volte

Intervallo di attesa tra i tentativi di richiamata (min.) in caso di errore

È possibile impostare l'intervallo tra i tentativi di richiamata. È possibile selezionare un numero di minuti compreso tra 1 e 15

Impostazioni di fabbrica: 3 minuti



Impostazioni di ricezione

Consente di configurare le impostazioni predefinite per Internet Fax.

Impostazione riduzione ricezione automatica

Quando si riceve un fax che include informazioni stampate quali il nome e l'indirizzo del mittente, l'immagine ricevuta risulta leggermente più grande del formato standard. Questa impostazione viene utilizzata per ridurre automaticamente l'immagine in modo che si adatti al formato standard.

Impostazioni di fabbrica: Abilita



Se l'impostazione Riduzione Ricezione Automatica è disabilitata, i bordi dell'immagine al di fuori del formato standard risulteranno tagliati.

Tuttavia, l'immagine risulterà più chiara perché verrà stampata nello stesso formato dell'originale.

Formati standard sono A4 e B5 (8-1/2" x 11" e 5-1/2" x 8-1/2").

Stampa fronte-retro dei dati ricevuti

Questa impostazione viene usata per stampare i fax ricevuti su entrambi i lati del foglio.

Quando questa impostazione è abilitata e si riceve un fax di 2 o più pagine (le pagine devono essere di identico formato), queste vengono stampate su entrambe le facciate del foglio.

Impostazioni di fabbrica: Disabilita

Impostazione indirizzo per inoltrare i dati

Quando la macchina non è in grado di stampare un fax ricevuto, questo può essere inoltrato a un'altra macchina.

Questa impostazione è utilizzata per configurare l'indirizzo dell'altra macchina.

Inoltrare a

Immettere l'indirizzo di inoltrare (massimo 64 caratteri).

SMTP diretto

Selezionare questa opzione per abilitare l'inoltrare quando si utilizza SMTP diretto.

Impostazioni di fabbrica: Disabilita

Agg. N. Host o Ind. IP.

Selezionare questa opzione per immettere separatamente un nome host o un indirizzo IP.

Impostazioni di fabbrica: Disabilita

Nome host o indirizzo IP

Utilizzare questa impostazione se è abilitata l'opzione "Agg. N. Host o Ind. IP.". Immettere il nome host o l'indirizzo IP (massimo 64 caratteri).



Non è possibile memorizzare indirizzi di inoltrare multiplo.



Stampa RX ridotta form.lettera

Questo programma non è disponibile negli USA

Quando si riceve un fax in formato Lettera-R (8-1/2" x 11"R), questa funzione riduce il fax al formato A4R.

Quando questa impostazione è abilitata, anche i fax in formato A4R vengono ridotti.

Impostazioni di fabbrica: Disabilita

Stampa data e ora di ricezione

Abilitare questa impostazione per stampare la data e l'ora di ricezione.

Selezionare [Nell'immagine ricevuta] oppure [Fuori da immagine ricevuta] per la posizione in cui stampare la data e l'ora.

Quando è selezionata l'opzione [Nell'immagine ricevuta], la data e l'ora di ricezione vengono stampate sull'immagine ricevuta.

Quando è selezionata l'opzione [Fuori da immagine ricevuta], l'immagine ricevuta viene ridotta e la data e l'ora di ricezione vengono stampate nell'area bianca che ne risulta.

Impostazioni di fabbrica: Disabilita



Non è possibile selezionare [Fuori da immagine ricevuta] per l'impostazione di stampa della data e dell'ora di ricezione se non è abilitata l'opzione "[Impostazione riduzione ricezione automatica \(pagina 10-127\)](#)".

A3 ricezione ridotta

Questo programma è disponibile negli USA.

Quando si riceve un fax in formato A3, questa funzione riduce il fax al formato registro (11" x 17").

Quando questa impostazione è abilitata, anche i fax in formato registro (11" x 17") vengono ridotti.

Impostazioni di fabbrica: Disabilita

Impostazione timeout di comunicazione POP3

Il tempo di attesa della macchina prima che interrompa la ricezione quando non riceve una risposta dal server di posta (server POP 3) può essere impostato su un numero di secondi compreso tra 30 e 300, con incrementi di 30 secondi.

Impostazioni di fabbrica: 60sec.

Impostazione Intervallo Di Controllo Ricezione

Questa funzione consente di specificare la frequenza con cui la macchina controlla automaticamente il server di posta (server POP 3) per verificare la ricezione di fax Internet. Tale frequenza può essere impostata su un tempo compreso tra 0 minuti e 8 ore, con incrementi di un minuto.

Se viene specificato il valore 0 ore e 0 minuti, la macchina non controlla automaticamente il server di posta per verificare la ricezione di fax Internet.

Impostazioni di fabbrica: 0 ore 0 minuti



Inoltre, la macchina controlla il server di posta (server POP3) per verificare la ricezione di fax Internet quando è accesa. (Tranne quando si specifica il valore 0 ore e 0 minuti.)



Impostazioni I-Fax di output

Questa opzione consente di impostare il vassoio di uscita per i fax Internet ricevuti. Gli elementi visualizzati saranno diversi in base alla configurazione della macchina.

Impostazione nomi di dominio & mail consentiti/rifiutati

Consente o rifiuta la ricezione da indirizzi o domini specificati.

Elemento	Descrizione
Elemento	La ricezione da un indirizzo o dominio memorizzato non è consentita.
Consenti Ricezione	La ricezione da un indirizzo o dominio memorizzato è consentita.
Tutto Non Valido	Tutto Non Valido
Aggiungi Nuovo	Aggiunge un nuovo indirizzo o dominio (massimo 50) dal quale rifiutare o consentire la ricezione. Immettere l'indirizzo o il dominio (massimo 64 caratteri) e toccare il tasto [Memorizzare]. Se il primo carattere della voce immessa è diverso da "@", la voce viene identificata come indirizzo. Se il primo carattere è "@", la voce inserita viene identificata come dominio. (xxx@xx.xxx.□□□ è considerato un indirizzo, mentre @xx.xxx.□□□ è considerato un dominio.) La memorizzazione di un indirizzo consente di specificare solo quell'indirizzo. La memorizzazione di un dominio consente di specificare tutti gli indirizzi appartenenti a quel dominio.
Indirizzo registrato o elenco di domini	Visualizza un elenco degli indirizzi e dei domini memorizzati. È possibile eliminare dall'elenco un indirizzo o un dominio selezionato.

Impostazioni di fabbrica: Tutto Non Valido



Quando non sono memorizzati indirizzi o domini indesiderati, è possibile selezionare solo il tasto [Aggiungi Nuovo].



Imp. server

Impostazioni di ricezione

Ricezione Internet Fax

Specificare se la ricezione Internet Fax deve essere eseguita o meno.

Impostazioni di fabbrica: Abilita

Server POP3

Inserire il nome del server POP3 da usare.

Numero Porta

Specificare il numero di porta del server POP3 da utilizzare.

Impostazioni di fabbrica: 110

Opzione dell'autenticazione

Specificare il metodo di autenticazione per POP.

Selezionare "OAuth 2.0" se si utilizza Microsoft365, Exchange Online, ecc.

Per informazioni su come configurare le impostazioni quando è selezionato OAuth 2.0, vedere "[AUTENTICAZIONE OAuth 2.0 \(pagina 9-42\)](#)".

Impostazioni predefinite in fabbrica: Autenticazione testo semplice

Provider

Può essere impostato quando "OAuth 2.0" è selezionato come "Opzione di autenticazione".

Selezionare un provider.

Impostazioni predefinite in fabbrica: Microsoft

Nome account

Può essere impostato quando "OAuth 2.0" è selezionato come "Opzione di autenticazione".

Inserire il nome account.

Token

Può essere impostato quando "OAuth 2.0" è selezionato come "Opzione di autenticazione".

Visualizza lo stato attuale del token.

Recupera Token / Cancellare

Il tasto "Recupera Token" viene visualizzato se il token non è stato ottenuto, mentre il tasto "Cancellare" viene visualizzato se il token è stato ottenuto.

Il tasto "Recupera Token" è visualizzato nelle Impostazioni di sistema della macchina e non viene visualizzato nella pagina Web.

Nome Utente

Questa impostazione è disponibile quando si seleziona "Opzione di autenticazione" diversa da "OAuth 2.0".

Inserire un massimo di 64 caratteri per il nome utente utilizzato per l'accesso al server.

Password

Questa impostazione è disponibile quando si seleziona "Opzione di autenticazione" diversa da "OAuth 2.0".

Inserire un massimo di 32 caratteri per la password utilizzata per l'accesso al server.

Abilitare SSL/TLS

Consente la comunicazione POP su SSL/TLS oppure la comunicazione POP su TLS tramite il comando STLS. È necessario che il server supporti la comunicazione POP su SSL/TLS oppure il comando STLS.

Per consentire la comunicazione POP su SSL/TLS, impostare il "Numero Porta" sul numero di porta della comunicazione POP su SSL/TLS.

Per consentire la comunicazione POP su SSL, impostare il "Numero Porta" sullo stesso numero della normale comunicazione POP3.

Impostazioni di fabbrica: Disabilita

Test di collegamento

Toccare il tasto [Esegui] per verificare la connessione al server POP3.



Impostazioni Di Default

Own Number and Name Set

Impostazione Proprio Nome I-Fax

Quando si invia un Internet Fax, inserire il nome del mittente.

Impostazione Proprio Indirizzo I-Fax

Quando si invia un Internet Fax, inserire l'indirizzo origine.

Impostazione SMTP diretto

Numero porta (Ricezione), Numero porta (Invio)

Specificare il numero di porta utilizzato per la trasmissione e la ricezione tramite SMTP diretto.

Impostazioni di fabbrica: 25

Timeout

Impostare il tempo di attesa prima che la trasmissione o la ricezione venga annullata, qualora non venga ricevuta una risposta dal server durante la trasmissione/ricezione tramite SMTP diretto.

Impostazioni di fabbrica: 300 secondi



Ric./inoltrato dati fax (Manuale)

Impostazioni Fax

Queste impostazioni possono essere configurate quando è installato il kit di espansione per fax.

Elemento	Descrizione
Impostazioni di ricezione	Impostare il metodo di ricezione fax. Ricez. Automatica: quando viene ricevuta una chiamata, la macchina squilla e la ricezione del fax inizia automaticamente. Ricezione Manuale: viene usata quando è collegato un apparecchio telefonico esterno alla macchina. È possibile rispondere prima a una chiamata telefonica e poi ricevere un fax manualmente. Impostazioni di fabbrica: Ricez. Automatica
Stampa fascicoli	Specificare se stampare o meno due o più copie dei fax ricevuti. È possibile impostare il numero di copie mediante le " Numero di stampe (pagina 10-117) ". Impostazioni di fabbrica: Disabilita
Pinzatura	Specificare se eseguire la pinzatura. Impostare il metodo di rilegatura con " Impostazioni graff (pagina 10-117) ". Impostazioni di fabbrica: Disabilita
Piegatura	Specificare se eseguire o meno la piegatura. Impostazioni di fabbrica: Disabilita
Inoltrato dati ricevuti	Quando la macchina non può stampare perché ha esaurito la carta o il toner, i fax ricevuti possono essere inoltrati a un'altra macchina fax memorizzata in precedenza.



- Se non sono presenti dati di inoltrato o se la destinazione non è registrata, non verranno inoltrati dati.
- Se è abilitata l'opzione "[Memorizzazione impostazione per Stampa dati ricevuti \(pagina 10-93\)](#)" verrà chiesto di inserire una password. Inserire la password corretta utilizzando i tasti numerici.
- Se alcune pagine di un fax da inoltrare sono già state stampate, verranno inoltrate solo quelle ancora da stampare.
- Un fax inoltrato viene convertito in un lavoro di trasmissione fax. Un fax inoltrato viene convertito in un lavoro di trasmissione fax. Se la trasmissione non viene eseguita perché è stata cancellata o perché si è verificato un errore, il fax verrà conservato in memoria finché non sarà possibile stamparlo.
- Tutti i fax ricevuti vengono inoltrati. Notare che i dati ricevuti memorizzati nella casella di memoria riservata F-code non vengono inoltrati.
- Per la registrazione del numero di destinazione, vedere "[Impostazione Numero di telefono per Inoltrato dati \(pagina 10-116\)](#)"



Impostazioni Internet-Fax

Queste impostazioni possono essere configurate quando è installato il kit di espansione per Internet Fax.

Avvio Ricezione

Toccare questo tasto per connettersi immediatamente al proprio server di posta (server POP3) e controllare gli Internet fax ricevuti. Gli Internet fax eventualmente ricevuti verranno recuperati e stampati.

Tasto di Ric. Manuale nella Schermata Iniz.

Visualizza il tasto [Ricezione Manuale I-Fax] nella schermata di base della modalità Internet fax.

Impostazioni di fabbrica: Abilita

Inoltro dati ricevuti

Quando la macchina non può più stampare perché la carta o il toner sono esauriti, i fax ricevuti possono essere inoltrati a un altro Internet-Fax.



Per annullare l'inoltro

Toccare il display dello stato dei lavori e annullare l'inoltro dei fax come avviene per i lavori di trasmissione. L'inoltro non è possibile se non sono stati ricevuti fax o se il numero di fax per l'inoltro non è programmato.



- L'opzione "Avvio Ricezione" può essere abilitata solo se sono configurate le impostazioni del server POP3. Vedere [Impostazioni applicazione] in "Impostazioni" → [Impostazioni Internet-Fax].
- Per registrare un indirizzo di inoltro, vedere "[Impostazione indirizzo per inoltro dei dati \(pagina 10-127\)](#)" in "Impostazioni".
- Se l'inoltro non è riuscito perché la trasmissione è stata cancellata o si è verificato un errore di comunicazione, i fax da inoltrare ritorneranno alla coda di stampa nella macchina.
- Se si è riusciti a stampare le pagine iniziali di un fax, saranno inoltrate solo le pagine non stampate.
- Se si seleziona [Impostazioni di sistema] in "Impostazioni" → [Impostazioni Invio immagini] → [Impostazioni Pannello Operativo] → [Impostazioni di default] e l'opzione "Memorizzazione impostazione per Stampa dati ricevuti" è abilitata, viene richiesto di immettere una password. Inserire la password corretta utilizzando i tasti numerici.
- Questa impostazione può essere utilizzata solo su pagine web.



Impostazioni di inoltra in entrata (Inoltra/Memorizza)

Impostazione routing in ingresso

È possibile inoltrare i dati Fax e Internet Fax ricevuti in base alla tabella di inoltra memorizzata.

Quando questa funzione è abilitata, è anche possibile inoltrare i fax Internet ricevuti a un indirizzo e-mail specifico senza stamparli.

Registrazione Tabella

È possibile memorizzare o modificare la tabella di inoltra dei dati che include le impostazioni relative all'inoltra dei dati ricevuti.

È possibile memorizzare fino a 50 tabelle di inoltra dei dati.

In una singola tabella di inoltra è possibile memorizzare fino a 500 set di combinazioni numero mittente/indirizzo di origine.

In tutte le tabelle di inoltra dei dati combinate è possibile memorizzare fino a 1000 destinazioni.

- Quando si selezionano i destinatari dalla rubrica, è possibile registrare fino a 1.000 destinatari per la posta elettronica e fino a 400 destinatari per la cartella di rete, FTP/Desktop, Internet fax e fax.
- Se i destinatari vengono immessi direttamente, è possibile registrarne fino a 100 per indirizzo e-mail, cartella di rete, FTP/desktop, Internet fax e fax.

Elemento	Descrizione
Nome Tabella	Immettere il nome di una tabella di inoltra.
Selezione linea di ricezione	Seleziona una linea di ricezione. Impostazioni di fabbrica: Tutto abilitato
Impost. indir. mittente	Selezionare il numero di fax del mittente o l'indirizzo Internet Fax. Prima di selezionare un numero o indirizzo del mittente, memorizzare il numero o l'indirizzo di destinazione. Per inoltrare tutti i dati ricevuti, selezionare [Inoltra tutti i dati ricevuti]. Impostazioni di fabbrica: Inoltra tutti i dati ricevuti
Condizione di inoltra 1/2/3	È possibile impostare la data e la destinazione di inoltra. <ul style="list-style-type: none"> • Condizione di inoltra: impostare le condizioni di inoltra dei dati. • Giorno sett.: selezionare un giorno della settimana per avviare l'inoltra dei dati. • Ora di inizio: impostare un'ora in cui avviare l'inoltra dei dati. • Ora di Completamento: impostare un'ora in cui terminare l'inoltra dei dati. • Formato di inoltra: selezionare un formato per i dati da inoltrare. Impostazioni di fabbrica: Condizione di inoltra: Nessun inoltra, Giorno sett.: Tutto Non Valido, Imposta ora di inoltra: Disabilita, Ora di inizio: 00:00, Ora di Completamento: 0:00, Formato di inoltra: TIFF(multiplo)
Elenco destinazioni di inoltra	Elenca gli indirizzi che è possibile impostare come destinazione. Selezionare una destinazione impostando l'opzione su  .
Aggiungi (selez. da rubrica)	Aprire la rubrica e immettere una destinazione di inoltra.
Aggiungi (immiss. diretta)	Immettere il nome di destinazione direttamente.
Cancella	Elimina l'indirizzo selezionato.



Registr. indir. mittente

Memorizza il nuovo numero o indirizzo del mittente da usare per il routing in entrata.

Nome elenco	Impostazioni
Indirizzo da immettere	Visualizza il numero o indirizzo del mittente immesso.
Numero Fax	Immettere un numero di fax da memorizzare come mittente. Quando si immettono più numeri di mittente, separarli con un punto e virgola (;) o con una virgola (.). Quando si tocca il tasto [Cerca indirizzo globale], viene visualizzata la schermata di ricerca dell'indirizzo globale.
Indirizzo Internet-Fax	Immettere un indirizzo Internet Fax da memorizzare come mittente. Quando si immettono più numeri di mittente, separarli con un punto e virgola (;) o con una virgola (.). Quando si tocca il tasto [Cerca indirizzo globale], viene visualizzata la schermata di ricerca dell'indirizzo globale.
Canc.	Elimina il numero o indirizzo del mittente selezionato.
Aggiungi all'elenco	Aggiunge all'elenco il numero di mittente immesso.



Impostazioni Amministrazione

Memorizza le impostazioni di amministrazione da usare per il routing in entrata.

Nome elenco	Impostazioni
Instradamento in entrata	Imposta la funzione di routing in entrata. Impostazioni di fabbrica: Disabilita
Disabilita Registrazione Tabella di inoltro	Disabilita la registrazione della tabella di inoltro. Impostazioni di fabbrica: Disabilita
Disabilita cambio/cancellazione tabella di inoltro	Disabilita la possibilità di modificare la tabella di inoltro. Impostazioni di fabbrica: Disabilita
Disabilita Modifica condizione di inoltro	Disabilita la possibilità di modificare le condizioni di inoltro dei dati. Impostazioni di fabbrica: Disabilita
Impostazione stile stampa	Imposta uno stile di stampa dei dati ricevuti. Se è stata selezionata l'opzione [Stampa Sempre] oppure [Salvare solo in caso di errore], immettere un nome di file. Impostazioni di fabbrica: Stampa con errori
Preimpostazione caratteri	Impostare i caratteri aggiunti al nome del file quando si salva un file. Quando sono impostate le opzioni "Carattere 1" e "Carattere 2" in "Denominazione file da n. 1 a 7", i caratteri impostati vengono aggiunti al nome file. Inserire fino a 64 caratteri a larghezza intera/mezza.
Denominazione file Da n.1 a n.7	Impostare le informazioni incluse nel nome file al suo salvataggio. Impostazioni di fabbrica: N.1: Nome Mittente, N.2: Data e ora, Da N. 3 a N. 7: Nessuna
Se ricevuto da un contatto registrato nella rubrica, il nome mittente cambia in nome contatto.	Quando il mittente dei dati è memorizzato nella rubrica, si cambiano le informazioni del mittente nel nome memorizzato nella rubrica. Impostazioni di fabbrica: Disabilita

1

Abilitare la funzione [Instradamento in entrata].

Toccare l'opzione [Impostazioni Amministrazione] nel menu.
Abilitare la funzione [Instradamento in entrata] dalla schermata di impostazione.

2

Memorizzare il numero o l'indirizzo del mittente.

Toccare l'opzione [Sender Number /Address Registration] nel menu.
Immettere il numero o l'indirizzo di destinazione che si desidera memorizzare.



Se si desidera inoltrare tutti i dati ricevuti, non è necessario memorizzare separatamente il numero e l'indirizzo del mittente.

3

Memorizzare una tabella di inoltro.

Toccare l'opzione [Impostazione routing in ingresso] nel menu.
Toccare il tasto [Aggiungi] nella schermata visualizzata.
Quando viene visualizzata la schermata [Registrazione Tabella], memorizzare la tabella di inoltro.



4

Abilitare la tabella di inoltra memorizzata.

Toccare l'opzione [Impostazione routing in ingresso] nel menu.

Impostare il nome della tabella di inoltra che si desidera abilitare a .

Per specificare le condizioni di inoltra, selezionare [Forward based on the Conditions of Forward Destination 1-3] ed anche l'opzione [Inoltra sempre] oppure [Forward on Selected Day & Time]. Se è stata selezionata l'opzione [Forward on Selected Day & Time], è possibile impostare la data e l'ora di inoltra in anticipo.



Impostazioni di inoltro in entrata (Memorizzazione)

Impostazioni per memorizzazione di dati ricevuti su unità locale

È possibile aggiungere e controllare le impostazioni delle applicazioni di un account esterno.

Configurare le impostazioni per il salvataggio di fax ricevuti nell'unità locale.

Elemento	Descrizione
Memorizzazione automatica di dati ricevuti su unità locale	Impostare questa opzione se i fax ricevuti vengono salvati nell'unità locale. Impostazioni di fabbrica: Disabilita
Specifica dati da salvare	Consente di selezionare i fax ricevuti salvati. Selezionare dalla riga 1 e Internet fax. Impostazioni di fabbrica: Tutto Non Valido
Specifica cartella salvata	Specificare la cartella in cui sono salvati i fax ricevuti. Inserire un nome di cartella con una lunghezza non superiore a 32 caratteri a larghezza intera/mezza.
Impost. per selez. secondo cartella dati per salv.	Configurare le impostazioni per creare cartelle per data e salvare fax ricevuti nelle cartelle per data. Impostazioni di fabbrica: Disabilita
Impostazione stile stampa	Configurare le impostazioni di stampa per i fax ricevuti. Stampa anche se buon esito salv.: salvare i fax ricevuti sull'unità locale, quindi stamparli anche. Stampa solo se buon esito salv.: stampare fax ricevuti in caso di errori di salvataggio. Salva in casella inoltro errori in caso di errore nel salv.: In caso di errori di salvataggio, salvare il fax nella casella degli errori di instradamento in entrata. Impostazioni di fabbrica: Stampa solo se buon esito salv.
Formato File	Selezionare il formato file per l'instradamento in entrata. Impostazioni di fabbrica: PDF
Preimpostazione caratteri	Impostare i caratteri aggiunti al nome del file quando si salva un file. Quando sono impostate le opzioni "Carattere 1" e "Carattere 2" in "Assegnazione nome file da n. 1 a 7", i caratteri impostati vengono aggiunti al nome file. Inserire fino a 64 caratteri a larghezza intera/mezza.
Denominazione file Da n.1 a n.7	Impostare le informazioni incluse nel nome file al suo salvataggio. Impostazioni di fabbrica: N. 1:Nome Mittente, N. 2:Data e ora, Da N. 3 a N. 7:Off
Se ricevuto da un contatto registrato nella rubrica, il nome mittente cambia in nome contatto.	Se l'opzione Nome Mittente di "Denominazione file" è abilitata, è possibile cambiare il nome del mittente impostando un nome salvato in rubrica. Impostazioni di fabbrica: Disabilita
Impostazioni notifica di ricezione	Impostare questa opzione se viene inviata la notifica per e-mail alla ricezione di un fax. Impostazioni di fabbrica: Disabilita
Indirizzo notifica destinazione	Mostra l'indirizzo a cui inviare la notifica.
Voce Diretta	Inserire l'indirizzo di notifica. Immettere al massimo 1500 caratteri a mezza larghezza per l'indirizzo.
Ricerca Indiriz. Globale	Consente di selezionare l'indirizzo tra gli indirizzi globali.
Aggiungi all'elenco	Un indirizzo inserito direttamente o individuato tramite la ricerca di indirizzi globali viene salvato come indirizzo di notifica.



Impostazioni metadati

Se è installato il kit di integrazione dell'applicazione, è possibile controllare i metadati da usare in altre applicazioni.

I metadati memorizzati vengono visualizzati nella relativa pagina delle impostazioni.

È possibile aggiungere metadati oppure modificare o eliminare metadati esistenti.

- **Tasto [Aggiungi]**

Aggiunge una nuova serie di metadati.

- **Visualizzazione elenco**

Elenca le serie di metadati attualmente memorizzate.

Invio Metadata

Abilita o disabilita la funzione di invio dei metadati.

Impostazioni di fabbrica: Disabilita

Registrazione Set di Metadata

Quando si tocca il tasto [Aggiungi], viene visualizzata la schermata di registrazione. È possibile memorizzare fino a 10 voci.

Per ciascuna impostazione vedere "[Impostazioni \(pagina 10-140\)](#)".

Modifica o eliminazione di serie di metadati

Quando si tocca un titolo nell'elenco, viene visualizzata la schermata di modifica per tale serie di metadati.

Toccare il tasto [Cancella] per eliminare la serie di metadati.



Impostazioni

Elemento	Descrizione
Nome Set di Metadata	Immettere un nome per i metadati.
Destinazione metadati	Selezionare una destinazione a cui si desidera inviare l'immagine e i metadati.
Consenti Nomi di file personalizzati	Abilitare o disabilitare l'opzione per modificare il nome del file di immagine e del file XML da inviare durante il lavoro di invio dei metadati. Impostazioni di fabbrica: Disabilita
Tipo di indirizzo che consente l'inserimento di Metadata	Impostare le informazioni di destinazione da usare per la trasmissione di metadati. Impostazioni di fabbrica: Tutto Non Valido
Nome	Immettere un nome per i metadati che verrà visualizzato sul pannello a sfioramento.
Nome etichetta XML	Nome tag XML
Tipo di ingresso	Immissione Diretta: consente l'immissione diretta dei singoli metadati dalla tastiera virtuale o dal tastierino numerico. Elenco metadati: consente una selezione di metadati dall'elenco di dati precedentemente immesso. È necessario immettere valori opzionali per la selezione di metadati nell'area di inserimento. È necessario separare le voci con punti e virgola o virgole. Ogni opzione può includere fino a 70 caratteri. Inserimento iniziale predefinito: viene utilizzato un valore predefinito come primo valore dell'elenco di metadati immesso. Impostazioni di fabbrica: Immissione Diretta: disabilita, Elenco selezione: disabilita
Includi Impostazioni Extended Scan MFP nel File XML.	Quando la macchina genera automaticamente metadati, "metadataSetName", "userLoginId" (se è in uso l'autenticazione utente), "pageSize" e "imageMode" vengono aggiunti ai metadati. Impostazioni di fabbrica: Abilita
Da usarsi per default	La serie di metadati corrente viene usata come predefinita. Impostazioni di fabbrica: Disabilita



Impostazioni Archiviazione Documento

Impostazioni Condizioni

Di seguito sono descritte le impostazioni dell'archiviazione dei documenti.
Toccare il tasto [Impostazioni Archiviazione Documento] per configurare le impostazioni.

Impostazioni Mod. Predefinito

Questa funzione consente di specificare quale modalità (Condivisione o Riservato) è utilizzata come modalità predefinita quando si memorizza un file.
Quando si seleziona [Mod. Confiden-Ziale], la casella di controllo [Confidenziale] nella schermata di informazioni dell'archiviazione viene impostata su .

Impostazioni di fabbrica: Modo Condivisione

Impost. Metodo Ordinamento

Consente di selezionare un ordine di visualizzazione dei file memorizzati nella Cartella Principale, nella Cartella Personalizzata e nella cartella Selezione Rapida File. Selezionare una delle seguenti impostazioni:

- Nome file
- Nome Utente
- Data

Impostazioni di fabbrica: Data

Impostazione Autorità amministratore

Per file e cartelle utente con password questa impostazione consente di immettere la password dell'amministratore invece della password per l'accesso a file o cartella.

Inoltre, se necessario, è possibile modificare il rapporto preselezionato.

Impostazioni di fabbrica: Tutto Non Valido

Cancella Tutti I File Veloci

Consente di eliminare tutti i file dalla cartella Selezione Rapida File ad eccezione dei file protetti.

Cancellare

Toccare questo tasto per avviare immediatamente l'eliminazione di tutti i file.

Canellare tutti i file veloci all'accensione(Esclusi quelli protetti)

Consente di eliminare automaticamente tutti i file nella cartella Selezione Rapida File (ad eccezione dei file protetti) quando il tasto [Accensione] è impostato su "On".

Impostazioni di fabbrica: Abilita



In alcuni casi la macchina potrebbe impedire l'eliminazione, in base alle condizioni in cui si trova.



Orientamento immagine

Cambia l'orientamento dell'immagine.

Impostazioni di fabbrica: Verticale

Impostazioni modalità colore predefinita

Definisce le impostazioni predefinite per il bianco e nero e per il colore quando si utilizza l'acquisizione su unità locale. È possibile configurare le impostazioni riportate di seguito.

- Auto
- Tutti i colori
- Scala di grigi
- Mono2

Impostazioni di fabbrica: Auto, Mono2

Disabilita modifica imp. B/N nel modo Auto

disabilita le impostazioni del bianco e nero dalla schermata iniziale quando la modalità a colori è impostata su Auto.

Impostazioni di fabbrica: Disabilita

Impostazioni Esposizione Di Default

È possibile configurare le impostazioni di esposizione predefinite per l'archiviazione documenti.

Selezionare [Auto] o [Manuale].

Se si seleziona [Manuale], impostare l'esposizione su uno dei 5 livelli.

Impostazioni di fabbrica: Auto

Tipo di immagine originale predefinito

Selezionare prima il tipo di originale per abilitare la scansione a una risoluzione adatta all'originale.

È possibile configurare le impostazioni riportate di seguito.

- Testo/Foto Stampata
- Testo/Foto
- Testo
- Foto
- Foto Stampata
- Mappa

Impostazioni di fabbrica: Testo



Quando l'esposizione è impostata su [Auto], non è possibile selezionare il tipo di originale predefinito.



Impostazioni risoluzione iniziale

È possibile selezionare una delle risoluzioni riportate di seguito come risoluzione predefinita per la trasmissione.

- 100x100dpi
- 150x150dpi
- 200x200dpi
- 300x300dpi
- 400x400dpi
- 600x600dpi

Impostazioni di fabbrica: 200x200dpi

Vassoio Uscita Standard

Consente di selezionare il vassoio di uscita predefinito per la stampa di un file memorizzato dall'acquisizione su unità locale.

Gli elementi visualizzati saranno diversi in base alla configurazione della macchina.

Disattiva funzioni di testo/timbro per la ristampa

Se viene recuperato e stampato un file memorizzato, le funzioni di stampa vengono disabilitate.

Questa funzione impedisce un'incoerenza della data tra i dati originali, i dati di output e altri dati.

Impostazioni di fabbrica: Disabilita

Impostazioni Stampa Batch

Impostare se i tasti [Tutti gli utenti] e [Utente Sconosc.] sono o meno proibiti nella schermata di selezione del nome utente quando si stampano tutti i file.

Impostazioni di fabbrica: La selezione [Tutti gli utenti] non è ammessa; Abilita: la selezione di [Utente Sconosc.] non è ammessa; Abilita

Impost. ordine stampa per Stampa Batch/Stampa Multi-File

Definisce se i file sono ordinati per data (più recenti/meno recenti) o per nome file (crescente/decescente).

Impostazioni di fabbrica: Data (Dsc.)

Regolazione Dell'area Di Cancellazione

Consente di impostare la larghezza predefinita dell'area da cancellare per la funzione di cancellazione.

Specificare un valore compreso tra 0" (0 mm) e 1" (25 mm) in incrementi di 1/8" (3 mm) per la cancellazione dei bordi e del centro.

Impostazioni di fabbrica: Ampiezza distanza lati: 10 mm (1/2"), Ampiezza distanza centro: 10 mm (1/2")

Impostazioni Formato Biglietto

Consente di configurare il formato originale predefinito per la funzione formato biglietto.

Specificare un valore compreso tra 1" (25 mm) e 8-1/2" (216 mm) ad incrementi di 1/8" (3 mm) per entrambe le quote X (orizzontale) e Y (verticale) dell'originale.

Impostazioni di fabbrica: Formato Originale X: 86 mm (3-3/8"), Y: 54 mm (2-1/8")

Adattare dimensione deposito

Consente di visualizzare sempre il tasto [Adattare dimensione deposito] nella schermata relativa al formato biglietto.

Impostazioni di fabbrica: Disabilita



Impostaz. memor./canc. dopo stampa file

Scegliere se salvare o eliminare un file dopo la stampa.

Impostazioni di fabbrica: Memo.

Default Setting of PDF Format for PC Browsing

È possibile impostare il formato di file iniziale del PDF pubblico o del file da scaricare creato durante l'esecuzione di ciascun lavoro.

B/N, Modo Compressione

Impostare il formato di compressione per B/N e il rapporto di compressione per Colore/scala di grigi.

Per B/N, selezionare tra Non compresso, MH (G3), MMR (G4).

Per Colore/Scala di grigi, selezionare il rapporto di compressione file tra Basso, Medio, Alto.

Impostazioni durante l'esecuzione di ciascun lavoro

Dopo che è stato eseguito ogni dato delle funzioni di copia, stampante, scanner, Internet Fax, fax o dati di scansione memorizzati, è possibile specificare di creare un PDF pubblico e impostare la risoluzione del PDF pubblico.

Impostazioni di fabbrica:B/N: Modo Compressione: MMR (G4)

Colore/Scala di grigi: Rapporto di compressione: Medio

Copia: Disabilitato, Applica la risoluzione all'esecuzione del lavoro: Disabilitato, Risoluzione: 200 dpi × 200 dpi

Stampante: Disabilitato, Applica la risoluzione all'esecuzione del lavoro: Disabilitato, Risoluzione: 200 dpi × 200 dpi

Scanner: Disabilitato, Applica la risoluzione all'esecuzione del lavoro: Disabilitato, Risoluzione: 200 dpi × 200 dpi

Internet Fax: Disabilitato, Applica la risoluzione all'esecuzione del lavoro: Disabilitato, Risoluzione: 200 dpi × 200 dpi

FAX: Disabilitato, Applica la risoluzione all'esecuzione del lavoro: Disabilitato, Standard

Scansione su unità locale: Disabilitato, Applica la risoluzione all'esecuzione del lavoro: Disabilitato, Risoluzione: 200 dpi × 200 dpi

Lavoro Disponibile Per Le Impostazioni

L'uso di un file memorizzato può essere consentito o vietato in base al tipo di operazione e alla modalità utilizzata per la memorizzazione del file.



Gli elementi visualizzati varieranno in base alle funzioni aggiunte alla macchina.

Elemento	Descrizione
Stampa	Per ciascuna modalità, scegliere se consentire la stampa dei file memorizzati. Impostazioni di fabbrica: Copia: Abilita, Stampante: Abilita, Scansione Invia: Disabilita, Invio I-Fax (incl. PC-I-Fax): Disabilita, Invio Fax (incl. PC-Fax): Abilita, Scansione su unità locale: Abilita
Invio scansione	Per ciascuna modalità, scegliere se consentire o meno la trasmissione fax dei file memorizzati. Impostazioni di fabbrica: Copia: Disattiva, Stampante: Disattiva, Scansione Invia: Abilitato, Invio I-Fax (incl. PC-I-Fax): Disabilita, Invio Fax (incl. PC-Fax): Disattiva, Scansione su unità locale: Abilita
Invio I-Fax(incl. PC-I-Fax)	Per ciascuna modalità, scegliere se consentire o meno la trasmissione fax dei file memorizzati. Impostazioni di fabbrica: Invio I-Fax (incl. PC-I-Fax): Abilita
Invio fax(incl. PC-Fax)	Per ciascuna modalità, scegliere se consentire o meno la trasmissione fax dei file memorizzati. Impostazioni di fabbrica: Copia: Disattiva, Stampante: Disattiva, Scansione Invia: Disabilita, Invio I-Fax (incl. PC-I-Fax): Disabilita, Invio Fax (incl. PC-Fax): Abilita, Scansione su unità locale: Disabilita



Registrazione Cartella Personalizzata

Questa impostazione può essere configurata su questa macchina. Questa impostazione è uguale al metodo di registrazione di "[Cartella Personalizzata \(pagina 10-45\)](#)".

Cancellazione automatica impostaz. file

Di seguito sono descritte le impostazioni dell'archiviazione dei documenti. Toccare il tasto [Impostazioni Archiviazione Documento] per configurare le impostazioni.

È possibile configurare le impostazioni di ora e cartella per eliminare automaticamente i file da cartelle specifiche (memorizzate dalla funzione di archiviazione documenti) a un'ora specifica. È possibile memorizzare fino a 3 impostazioni per l'eliminazione automatica.

La procedura per l'utilizzo della funzione è descritta di seguito:

- (1) **Selezionare [Impostazione 1], [Impostazione 2] o [Impostazione 3].**
- (2) **Impostare l'ora e la data per l'eliminazione automatica.**
- (3) **Selezionare la cartella desiderata.**
- (4) **Specificare se è necessario eliminare i file non protetti e quelli riservati.**
- (5) **Abilitare le impostazioni memorizzate.**

Elemento	Descrizione
Programmare	<p>Selezionare un ciclo di eliminazione automatica. Effettuare una selezione tra [Elimina secondo pianificazione] e [Elimina all'ora specificata dopo che sono trascorsi i giorni specificati].</p> <p>Elimina secondo pianificazione Ogni giorno: eliminazione automatica giornaliera a un'ora specificata. Ogni settimana: eliminazione automatica in un giorno specifico della settimana a un'ora specificata. Ogni mese: eliminazione automatica in un giorno specifico del mese a un'ora specificata.</p> <p>Elimina all'ora specificata dopo che sono trascorsi i giorni specificati Il file viene eliminato automaticamente all'ora specificata dopo che è trascorso il numero di giorni specificato dal momento del salvataggio del file. Data e ora trascorse: Impostare la data l'ora trascorse. Elimina ora: Effettua l'eliminazione automaticamente all'ora specificata.</p> <p>Impostazioni di fabbrica: Elimina secondo pianificazione, Ogni giorno</p>
Cartelle	<p>Per selezionare le singole cartelle, scegliere [Selez.cartella], quindi selezionare una cartella qualsiasi. Per selezionare tutte le cartelle, inclusa quella creata attualmente, selezionare [Tutte le cartelle (comprese le cartelle registrate in seguito)].</p>
Cancellare file protetti	<p>Abilitare questa impostazione per includere i file protetti tra quelli da eliminare.</p> <p>Impostazioni di fabbrica: Abilita</p>
Cancellare file riservati	<p>Abilitare questa impostazione per includere i file riservati tra quelli da eliminare.</p> <p>Impostazioni di fabbrica: Abilita</p>



Eliminare

Quando viene eseguita questa operazione su una cartella selezionata, tutti i file presenti nella cartella verranno eliminati immediatamente a prescindere dalla data e dall'ora impostate.

Esecuzione cancellazione automatica durante spegnimento automatico.

(Se non si seleziona questa opzione, i file vengono eliminati al riavvio della macchina in seguito allo spegnimento automatico).

Eseguire l'eliminazione automatica anche se è abilitata l'opzione Spegnimento Automatico. Quando la casella di controllo è deselezionata (), i file vengono eliminati al riavvio della macchina in seguito allo spegnimento automatico.

Impostazioni di fabbrica: Disabilita



Impostazioni Sharp OSA

Impostazioni Condizioni

Versione Sharp OSA

Visualizza la versione delle impostazioni Sharp OSA da parte di questa macchina.

Impostazione cookie

Specificare la modalità di gestione dei cookie quando si utilizza un'applicazione in Sharp OSA.

Se è selezionato "Mantieni cookie", la macchina mantiene i cookie utilizzati in un'applicazione.

Se è selezionato "Non mantenere Cookie", i cookie non vengono conservati quando si utilizza un'applicazione.

Impostazioni di fabbrica: Non mantenere Cookie



- Solo quando è abilitata l'autenticazione dell'utente, la macchina trattiene i cookie quando è abilitato [Mantieni cookie].
- Quando è selezionato "Mantieni cookie", è possibile che vengano registrate le informazioni di accesso della precedente operazione. Si noti che quando l'impostazione di login utente fisso è attivata, tutti gli utenti possono utilizzare le informazioni di login memorizzate nella macchina.

Cancella cookie

Elimina i cookie conservati dalla macchina.

Avviare automaticamente un'applicazione all'Avvio e all'Attivazione

Dopo l'accensione della macchina o dopo che si riavvia in seguito allo spegnimento automatico, lancerà automaticamente le applicazioni registrate.

Applicazione

Impostare le applicazioni da lanciare automaticamente.

Consentire richieste di accesso remoto dall'applicazione

Controllare questa voce quando si utilizza un'applicazione Sharp OSA a cui si accede da remoto, dall'esterno di questa macchina.

Accesso applicazione consentito

Registrare l'URL dell'applicazione di Sharp OSA che permette l'accesso remoto a questa macchina.

Approvare la richiesta di accesso remoto sul pannello di controllo

Quando si inizia ad usare la funzione di accesso remoto, viene visualizzata la finestra dell'approvazione nel pannello di controllo dell'macchina principale.



Consentire richiesta di operazioni UI dall'applicazione

Selezionare questa voce quando si utilizza un'applicazione che comanda l'UI di questa macchina.

Visualizzare finestra di dialogo di connessione in modalità Sharp OSA

Durante l'accesso remoto, viene visualizzata la finestra della connessione nel pannello di controllo dell'macchina principale.

Consentire richiesta di trasmissione secondaria dall'applicazione Sharp OSA

Accettare la seconda richiesta di invio dall'applicazione Sharp OSA



Impostazioni Applicazioni standard

È possibile aggiungere e controllare le impostazioni delle applicazioni standard.

- Tasto [Aggiungi]
Se "Mantieni cookie" è selezionato, la macchina mantiene i cookie utilizzati in un'applicazione.
- Visualizzazione elenco
Se si seleziona "Non mantenere Cookie", i cookie non vengono conservati quando si utilizza un'applicazione.

Registrazione applicazione standard

Quando si tocca il tasto [Aggiungi], viene visualizzata la schermata di registrazione. È possibile memorizzare fino a 64 voci.

Per informazioni sulle impostazioni, vedere "Impostazioni".

Modifica o cancellazione di un'applicazione standard

Quando si tocca un nome di applicazione nell'elenco, viene visualizzata la schermata di modifica per tale applicazione standard.

Toccare il tasto [Cancella] per l'applicazione standard.

Impostazioni

Elemento	Descrizione
Nome Applicazione	Immettere il nome di un'applicazione.
Indirizzo per l'UI dell'Applicazione	Impostare un indirizzo IP dell'applicazione oppure un nome di rete per controllare la UI della macchina.
Timeout	Immettere un timeout. L'impostazione predefinita è 20 secondi.
Piattaforma espansa	Impostare questa opzione per usare la piattaforma di espansione.
Dimensioni dati	Imposta le dimensioni dello schermo dell'applicazione.
Utilizzare l'icona personalizzata*	Specificare se utilizzare un'icona personalizzata.
Nome File*	Indica il nome del file.
Selezione File*	Immetti il nome del file.

* Queste funzioni possono essere impostate solo dalla pagina Web.



Ricezione impostazione applicazione

È possibile impostare le funzioni Fax o Ricezione I-Fax nelle applicazioni Sharp OSA.

Impostazioni

Elemento	Descrizione
Inoltra ad applicazione	È possibile controllare la ricezione di messaggi Fax o I-Fax tramite applicazioni Sharp OSA.
Nome Applicazione	Immettere il nome dell'applicazione che riceverà il messaggio.
Indirizzo per Web Service	Immettere l'indirizzo del servizio Web.
Timeout	Immettere un timeout. L'impostazione predefinita è 20 secondi.
Indir. e-mail	Immettere l'indirizzo a cui deve essere inviata l'e-mail di notifica in caso di errori di connessione dell'applicazione.
Testo mess.	Immettere il corpo del testo del messaggio da riportare nell'e-mail di notifica degli errori di connessione.



Impostazioni applicazioni account esterni

È possibile aggiungere e controllare le impostazioni delle applicazioni di un account esterno. Impostare il nome del server in cui è stata installata l'applicazione di account esterno.

Elemento	Descrizione
Server 1-4	Impostare per abilitare i singoli server.
Nome Applicazione	Immettere il nome di un'applicazione.
Usa applicazione incorporata	Impostare quando usare un'applicazione incorporata.
Indirizzo per l'UI dell'Applicazione*	Immettere l'URL della schermata di accesso da visualizzare per prima quando la macchina viene avviata.
Indirizzo per Web Service	Immettere l'URL del server o del computer che invia comandi ed eventi tramite il protocollo XML/SOAP.
Timeout	Immettere un timeout. L'impostazione predefinita è 20 secondi.
Piattaforma espansa	Impostare questa opzione per usare la piattaforma di espansione.
Dimensioni dati*	Imposta le dimensioni dello schermo dell'applicazione.
Trova mio indirizzo	Questa ricerca trova l'indirizzo personale.

* Questa impostazione può essere configurata in Server 1.



Impostazioni applic. incorporate

Salvare e gestire le "applicazioni incorporate" installate sulla macchina.

- Tasto [Aggiungi]
Aggiunge una nuova applicazione incorporata.
- Elenco
Elenca le applicazioni incorporate attualmente salvate.

Installazione di un'applicazione incorporata

Quando si tocca il tasto [Aggiungi], viene visualizzata la schermata di registrazione. È possibile installarne fino a un totale di 64.



- Utilizzando il pannello operatore, è possibile installare i file da un dispositivo di memoria USB inserito nella macchina. Se si esegue l'installazione dalla pagina Web, invece, è possibile utilizzare i file di installazione salvati sul computer.
- Lo spazio di archiviazione massimo disponibile per l'applicazione è 4 GB. Se sono presenti applicazioni precedenti che occupano 4 GB di spazio, non è possibile installare altre applicazioni.

Salvataggio di un'applicazione incorporata

Per utilizzare un'applicazione incorporata già installata, è necessario salvarla come "applicazione standard". Selezionare la casella di controllo corrispondente al nome dell'applicazione e toccare il tasto [Add Standard Applications].

Eliminazione di un'applicazione incorporata

Toccare il nome di un'applicazione standard nell'elenco per visualizzare le relative informazioni. Dopo aver verificato le informazioni, eliminare l'applicazione standard con il tasto [Cancella].



Impostazione polling

Eseguendo il collegamento a un'applicazione esterna, è possibile salvare e gestire gli indirizzi per poter utilizzare un servizio con funzione di polling.

Elemento	Descrizione
Server 1 - Server 2	Impostare per abilitare i singoli server.
Indirizzo polling	Immettere l'URL del server o computer verso cui verrà eseguita la trasmissione in polling.
Controlla intervallo	Immettere l'intervallo di verifica per il server. L'impostazione predefinita è 1 minuto.
Timeout	Impostare il timeout. L'impostazione predefinita è 20 secondi.

Conn. serv. esterno

Abilitare la funzione Cloud Connector che si desidera utilizzare.

È possibile impostare le seguenti funzioni Cloud Connector.

- SharePoint Online Connector
- OneDrive Connector
- Google Drive Connector
- Gmail Connector
- Exchange Connector



Impostazioni Autenticazione

Impostazioni di default

Autenticazione Utente

Questa impostazione abilita o disabilita l'autenticazione dell'utente e specifica il metodo di autenticazione. Quando l'autenticazione dell'utente è abilitata, ogni utente della macchina viene registrato. Al momento dell'accesso, all'utente vengono applicate le impostazioni di autenticazione separate. Rispetto alle macchine precedenti, questa funzione garantisce un maggiore livello di controllo per la sicurezza e la gestione dei costi.

Se le informazioni dell'utente non sono memorizzate nella macchina, per effettuare l'accesso è possibile immettere direttamente quelle memorizzate in un server LDAP, se necessario. Per ulteriori informazioni vedere "[Utenti memorizzati come impostazioni predefinite di fabbrica \(pagina 10-51\)](#)".

Impostazioni di fabbrica: Disabilita



- Per informazioni sulla procedura di memorizzazione degli utenti, vedere "[Elenco utenti \(pagina 10-50\)](#)".
- Per informazioni dettagliate sulle procedure di accesso da eseguire quando è abilitata l'autenticazione dell'utente, vedere "[AUTENTICAZIONE DELL'UTENTE \(pagina 9-15\)](#)".

Autenticazione Utente

Quando l'opzione [Autenticazione Utente] è abilitata, prima di un'operazione in qualsiasi modalità, ad eccezione della schermata di stato dei lavori*, viene visualizzata la schermata di autenticazione.

Effettuare l'accesso con un account utente già registrato.

Dopo l'accesso sarà possibile passare rapidamente da una modalità all'altra.

* La schermata di accesso viene visualizzata quando si utilizza un file di archiviazione documenti o quando si tenta di effettuare nuovamente una trasmissione broadcast dalla schermata di stato dei lavori.

Impostazioni Autenticazione

Impostare la posizione in cui abilitare l'autenticazione utente.

Accedere localmente: Su questa macchina viene eseguita l'autenticazione dell'utente.

LDAP: autenticazione utente sul server LDAP.

Active Directory: autenticazione utente con Active Directory.

Sharp OSA: Autenticare l'utente utilizzando l'applicazione Sharp OSA.

Impostazioni di fabbrica: Accedere localmente



Impostazione standard del server di autenticaz. di rete

Utilizzare questa opzione per impostare il server predefinito per l'autenticazione di rete.

Quando si accede in modalità di impostazione (versione Web) o si invia alla macchina un lavoro di stampa specificando le informazioni di un utente non registrato nella macchina, il server di autenticazione è sconosciuto.

Questa impostazione consente di selezionare come server di autenticazione uno dei server LDAP registrati nella macchina.



Se la procedura di accesso viene eseguita tramite autenticazione di rete utilizzando informazioni utente che non sono state registrate nella macchina, come account di accesso verrà utilizzato l'account "Utente" registrato come impostazione predefinita in fabbrica. Per ulteriori informazioni vedere "[Utenti memorizzati come impostazioni predefinite di fabbrica \(pagina 10-51\)](#)".

Specifica controllo accesso al server di rete

Le informazioni di controllo dell'accesso per limiti del numero di pagine, autorizzazioni e operazioni preferite possono essere registrate preventivamente su un server di rete. Utilizzando tale server di rete per l'autenticazione, è possibile eseguire l'autenticazione dell'utente in base alle informazioni di controllo dell'accesso registrate.

Utilizzare questa funzione quando l'autenticazione dell'utente viene eseguita tramite un server LDAP o un servizio directory, ad esempio Active Directory.

Prima di utilizzare questa funzione, configurare le impostazioni per l'autenticazione sul server di rete, ottenere i numeri di controllo per le opzioni "Gruppo con limite pagine", "Gruppo di autorizzazione", "Gruppo operativo preferito" e "Mia cartella" (incluse le impostazioni di base per ogni gruppo), quindi associare tali valori ai numeri di controllo registrati nella macchina.

Per utilizzare questa funzione, aggiungere le proprietà associate a "Gruppo con limite pagine", "Gruppo di autorizzazione", "Gruppo operativo preferito" e "Cartella pers." alle informazioni della directory del server di rete utilizzato per l'autenticazione dell'utente.

Le informazioni sulle proprietà sono riportate di seguito. Le impostazioni precedentemente memorizzate nella macchina non possono essere modificate.

Proprietà	Nome della proprietà predefinito in fabbrica	Impostazioni
Gruppo con limite pagine	pagelimit	Numero di registrazione del gruppo con limite di pagine registrato nella macchina o nome di un gruppo precedentemente registrato nella macchina. Numero di registrazione del gruppo di autorizzazione registrato nella macchina o nome di un gruppo precedentemente registrato nella macchina. Illimitato: unlimited
Gruppo di autorizzazione	authority	Numero di registrazione del gruppo di autorizzazione registrato nella macchina o nome di un gruppo precedentemente registrato nella macchina. Numero di registrazione del gruppo di autorizzazione registrato nella macchina o nome di un gruppo precedentemente registrato nella macchina. Ammin.: admin Utente: user Guest: guest
Gruppo operativo preferito	favourite	Numero di registrazione del gruppo operativo preferito registrato nella macchina o nome di un gruppo precedentemente registrato nella macchina. Seguire le Impost. di sistema: systemsettings
Mia cartella	myfolder	Nome della cartella utente memorizzata nella macchina. Non immettere questo valore se è specificata la cartella predefinita.



Per rinominare le proprietà che la macchina ottiene dal server LDAP procedere come descritto di seguito. In "Impostazioni", selezionare [Impostazioni di Rete] → [Impostazione LDAP]. Nella schermata delle impostazioni della rubrica globale che viene visualizzata, selezionare [Collegamento con la funzione di controllo utente], quindi selezionare [Gruppo con limite pagine], [Gruppo di autorizzazione], [Gruppo operativo preferito] e [Mia cartella].

I valori di [Gruppo con limite pagine], [Gruppo di autorizzazione] e [Gruppo operativo preferito] registrati in ogni macchina determinano le autorizzazioni e le impostazioni effettivamente assegnate all'utente. Se si desidera utilizzare questa funzione per assicurare che all'utente vengano assegnate autorizzazioni e impostazioni uguali su tutte le macchine, registrare i valori di [Gruppo con limite pagine], [Gruppo di autorizzazione] e [Gruppo operativo preferito] con le stesse autorizzazioni, di modo che nelle singole macchine vengano registrati con gli stessi numeri di registrazione. Per [Mia cartella], registrare la cartella specificata in [Cartella Personalizzata] nelle singole macchine.

Le informazioni della directory del server di rete in uso non possono essere modificate dalla macchina. Contattare l'amministratore del server di rete.

Se sono già stati registrati manualmente 1000 utenti, l'accesso non sarà consentito. Contattare l'amministratore della macchina.

Impostazioni di fabbrica: Disabilita



- Se Controllo accesso è abilitato e non è possibile acquisire le informazioni di controllo accesso dal server di autenticazione, l'autenticazione dell'utente non sarà consentita.
- Se un utente registrato nella macchina viene autenticato tramite autenticazione di rete, le impostazioni di registrazione presenti nella macchina hanno la priorità per il gruppo con limiti di pagine, il gruppo di autorizzazione, il gruppo operativo preferito e la cartella personale.
- Se le informazioni di controllo dell'accesso ottenute dal server LDAP non sono registrate nella macchina, verrà applicata l'autorità dell'utente predefinito in fabbrica.
- Se questa funzione non è abilitata e un utente viene autenticato tramite autenticazione di rete come utente non registrato, verrà applicata l'autorità dell'utente predefinito in fabbrica.

Utenti registrati automaticamente

Quando si accede con l'autenticazione di rete, le informazioni dell'utente vengono registrate automaticamente sulla macchina.

Tali informazioni vengono memorizzate come indicato nella tabella seguente.

Elemento	Descrizione
Nome Utente	Le informazioni vengono acquisite dal server di autenticazione.*
Iniziale	1
Indice	Ut.
ID Card	-
Cod. PIN/Password	-
Imp. server autentic.	-
Server di autenticazione	Autenticazione della rete
Indir. e-mail	Quando è abilitato Controllo accesso, le informazioni vengono acquisite dal server di autenticazione.
Mia cartella	
Gruppo con limite pagine	
Gruppo di autorizzazione	
Gruppo operativo preferito	

* Se non è possibile acquisire il nome dell'utente con l'autenticazione di rete, verranno utilizzati i primi 16 caratteri della stringa di testo immessa come nome di accesso per l'autenticazione di rete.



Impostazione Metodo di autenticazione

Consente di selezionare il metodo di autenticazione. Quando si utilizza l'autenticazione dell'utente, configurare innanzitutto questa impostazione. Gli elementi da configurare per gli utenti memorizzati dopo l'impostazione del metodo di autenticazione dell'utente variano in base al metodo di autenticazione selezionato.

Autentica utente tramite Nome di accesso e Password

Metodo di autenticazione standard mediante nome di accesso e password.

Authenticate a User by Login Name, Password and E-mail Address

Oltre al nome di accesso e alla password dell'utente, questo metodo di autenticazione controlla anche l'indirizzo e-mail.

Autentica utente solo tramite Numero utente

Utilizzare questa opzione per eseguire una procedura di autenticazione semplice quando non è stata eseguita l'autenticazione in rete.

Impostazioni di fabbrica: Autentica un utente tramite nome di accesso e password



- La schermata d'accesso varierà a seconda del metodo di autenticazione selezionato. Per ulteriori informazioni vedere "[AUTENTICAZIONE DELL'UTENTE \(pagina 9-15\)](#)".
 - Quando si seleziona il metodo di autenticazione "Autentica utente solo tramite Numero utente" non è possibile utilizzare l'autenticazione di rete.
-

Nel nome login è abilitata la distinzione maiuscole/minuscole.

Impostare se applicare maiuscole o minuscole ai nomi di accesso utilizzati al momento dell'autenticazione dell'utente. Se si imposta per la casella di controllo, i nomi di accesso con grafia identica ma in maiuscole o in minuscole saranno identificati come nomi di accesso diversi. Pertanto i nomi di accesso con grafia identica ma in minuscolo o maiuscolo saranno autenticati come nomi di utenti diversi. Se si imposta per la casella di controllo, la differenza tra maiuscole e minuscole dei nomi di accesso sarà disabilitata. Pertanto, i nomi utente con grafia identica ma diversi perché in maiuscolo o minuscolo saranno autenticati come nomi dello stesso utente.

Impostazioni di fabbrica: Abilita



- Se la casella di controllo selezionata passa a e sono presenti nomi utente identici ma diversi solo perché in maiuscolo o minuscolo, quelli già registrati saranno identificati come nomi di utenti diversi.
-

Abilita Accesso Rapido

Abilitare "[AUTENTICAZIONE RAPIDA \(pagina 9-20\)](#)".

Impostazioni di fabbrica: Disabilita



Impostazione Modalità account dispositivo

È possibile registrare determinati utenti come utenti con accesso automatico. Quando questa impostazione è abilitata, l'utente registrato può accedere automaticamente alla macchina.

Questa funzione consente di eliminare la procedura di accesso nella schermata di autenticazione e applicare le impostazioni dell'utente selezionato, ad esempio l'autenticazione di rete e le operazioni preferite. Questo consente ad esempio di definire utilizzi quali "autenticazione solo per la copia".

È inoltre possibile accedere temporaneamente con un account utente diverso dall'utente con accesso automatico e utilizzare la macchina con i privilegi di tale account utente. Per consentire ad altri utenti di connettersi temporaneamente quando è abilitata l'opzione [Modalità account dispositivo], selezionare [Consenti login di un utente differente].

Impostazioni di fabbrica: Modo di resoconto del dispositivo: disabilita, Consenti login di un utente differente: disabilita, Disabilita Mod. Home Edit in Mod. Account Dispositivo: disabilita



- Se ci si connette come utente con accesso automatico e l'accesso automatico non riesce per qualsiasi motivo o non si dispone di privilegi di amministratore, non è possibile utilizzare le modalità di impostazione generali o la modalità di impostazione. In tale caso, l'amministratore deve toccare il tasto [Password amministratore] nella schermata della modalità di impostazione e ripetere l'accesso.
- Per accedere con un account utente diverso da quello dell'utente fisso quando è abilitata l'opzione [Consenti login di un utente differente], toccare il tasto [Esci] per annullare lo stato di accesso dell'utente fisso. Quando viene visualizzata la schermata di autenticazione dell'utente, ripetere l'accesso con l'account utente desiderato. Quando si è finito di utilizzare la macchina, toccare il tasto [Esci] per chiudere la sessione utente corrente.

Nome di accesso utente

Questa impostazione viene utilizzata per selezionare l'utente con accesso automatico quando la funzione di accesso automatico utente è abilitata.

Impostazioni per l'uso delle informazioni di autenticazione

Memorizzare informazioni utente

Impostare se creare o meno automaticamente gli utenti registrati.

È possibile registrare anche in automatico gli utenti autenticati esternamente in Sharp OSA.

Impostazioni di fabbrica: Abilita

Memorizzare password

Impostare se creare o meno automaticamente gli utenti registrati. È possibile registrare anche in automatico gli utenti autenticati esternamente in Sharp OSA.

Impostazioni di fabbrica: Abilita

Periodo cache

Impostare se creare o meno automaticamente gli utenti registrati.

È possibile registrare anche in automatico gli utenti autenticati esternamente in Sharp OSA.

Impostazioni di fabbrica: Illimitato

Abilitare autenticaz. offline con informazioni utente memorizzate

Permette di utilizzare la macchina in caso di guasto di rete, anche quando si utilizza l'autenticazione dell'utente basata su rete.

Impostazioni di fabbrica: Disabilita

Abilita Personalizzazione con l'autenticazione esterna

Anche se si utilizza l'autenticazione esterna, ad esempio la LDAP, è possibile personalizzarla per ciascun utente.

Le voci che possono essere personalizzate sono le seguenti:

icona della schermata iniziale, colore del testo della schermata iniziale, modello di display personalizzato, lingua di visualizzazione, modalità con testo ingrandito, preferiti

Impostazioni di fabbrica: Abilita



Informazione autent. cache per connessione servizio esterno

Impostare il salvataggio o meno delle informazioni di autenticazione per la connessione al cloud come informazioni cache.

Quando questa impostazione è abilitata, le informazioni di autenticazione di un utente autenticato correttamente vengono memorizzate per consentire un'autenticazione più rapida durante gli accessi successivi.

Disabilitando questa impostazione, le informazioni di autenticazione di tutti gli utenti per la connessione al cloud in precedenza salvate vengono eliminate e le informazioni di autenticazione non vengono più memorizzate.

Impostazioni di fabbrica: Abilita

Impostazioni Card

Usa scheda IC per autenticazione

Permette di utilizzare la scheda IC durante l'autenticazione dell'utente.

Impostazioni di fabbrica: Disabilita

Impostazione Metodo di autenticazione

Impostare il metodo di autenticazione tramite scheda IC.

Impostazioni di fabbrica: Approvata solo l'autenticazione tramite scheda

Elemento	Descrizione
Solo autenticazione Card approvata	L'autenticazione dell'utente è possibile solo tramite schede IC.
Autentic. funzion. Card/pannello frontale approvata	L'autenticazione dell'utente è possibile tramite sia la scheda IC che il pannello di controllo.

Password richiesta per autent. scheda IC

Può essere impostato quando "Impostazioni Autenticazione" è "Active Directory" e "Usa scheda IC per autenticazione" è abilitato. Quando abilitato, immettere la password ogni volta che si effettua l'autenticazione con la scheda IC. Se disabilitato, la password sarà immessa effettuando il primo accesso con la scheda IC e le sue informazioni saranno inviate al server Active Directory. È possibile omettere l'immissione della password dal secondo accesso in poi.

Impostazioni di fabbrica: Disabilita

Uscita automatica con una Card

Effettuare la disconnessione togliendo la scheda IC dal lettore/scrittore di schede IC. (L'utente può anche effettuare la disconnessione toccando il tasto [Esc].)

Impostazioni di fabbrica: Disabilita



Impostazioni Amministrazione

Disabilita stampa di utente non valido

Sono proibiti i lavori di stampa eseguiti dagli utenti che non hanno registrato informazioni utente in questa macchina, ad esempio i lavori per i quali non sono state immesse informazioni utente appropriate nel driver della stampante o quando si accede a "[STAMPA DIRETTA DI UN FILE DA UN SERVER FTP \(pagina 4-95\)](#)" dalla modalità di impostazione (amministratore).

Impostazioni di fabbrica: Disabilita

Impostazione logout automatico

Quando l'autenticazione dell'utente è abilitata, questa impostazione specifica se abilitare o meno la disconnessione automatica.

Come timeout per la disconnessione è possibile specificare fino a 240 secondi, con incrementi di 10 secondi.

Impostazioni di fabbrica: Abilita

Un avviso se l'accesso non è riuscito

Quando si immettono le password di autenticazione, comprese quelle da amministratore, viene conteggiato il numero di tentativi di accesso con password. Se il numero di tentativi raggiunge il numero specificato (tre), l'account viene bloccato e l'utente non può effettuare altri tentativi di autenticazione dell'account per cinque minuti. Il numero di tentativi falliti viene conteggiato separatamente per ciascun utente. Il conteggio viene azzerato immettendo la password corretta. Ciò impedisce alle persone non autorizzate di tentare di indovinare la password. (Il numero degli accessi falliti viene memorizzato anche se si spegne la macchina).

Impostazioni di fabbrica: Disabilita



- Il blocco è valido solo per l'utente che non è riuscito a eseguire l'accesso, non per tutti gli utenti. Anche se un utente viene bloccato, gli altri utenti possono eseguire l'accesso.
- Se si utilizza l'autenticazione di rete LDAP o Active Directory, il blocco viene eseguito sul server, non sulla macchina. Selezionare le impostazioni di blocco appropriate sul server.
- Se lo stesso utente è stato bloccato, viene visualizzato il tasto [Stato rilascio blocco operazioni] nella schermata "Registrazione utente" per tale utente. Questo tasto può essere utilizzato dagli amministratori per eseguire un azzeramento manuale.

Consentire uso scanner remoto prima del login

Questa impostazione permette di specificare se la scansione può essere eseguita in remoto prima che un utente abbia effettuato l'accesso.

Impostazioni di fabbrica: Disabilita

Includi stato lavoro nell'autenticazione utente

Quando l'autenticazione dell'utente è abilitata, questa impostazione specifica se includere o meno lo stato dei lavori nell'autenticazione dell'utente.

Impostazioni di fabbrica: Disabilita



Visualizza schermata informazioni sistema prima del login

Definisce se la schermata informazioni di sistema può essere visualizzata dopo aver effettuato l'accesso.

Impostazioni di fabbrica: Disabilita

Abilita autent. IPP tranne che per driver stampante

Abilita l'autenticazione IPP su un driver non stampante.

Impostazioni di fabbrica: Abilita



Azioni quando l'utente è autenticato

Azione per il lim. delle pag. Per i lavori in uscita

Questa impostazione determina se un lavoro verrà completato o meno quando viene raggiunto il limite di pagine mentre il lavoro è in corso.

È possibile configurare le impostazioni riportate di seguito.

- Stampa al termine del lavoro
- Interrompi lavoro
- Annulla ed elimina il lavoro durante la ricezione

Impostazioni di fabbrica: Commuta a Fine Lavoro

Stampa automaticamente i lavori memorizzati dopo il login

Quando la funzione di mantenimento è abilitata nel driver della stampante e i dati di stampa sono stati inviati alla macchina, è possibile stampare automaticamente i dati di stampa in spooling quando l'utente che ha abilitato tale funzione si collega.

Impostazioni di fabbrica: Disabilita

Reimposta il contatore dopo aver inviato lo stato e-mail

Il contatore viene reimpostato dopo l'invio dello stato e-mail.

Visualizzato soltanto quando è abilitato E-mail di avviso e stato.

Impostazioni di fabbrica: Disabilita

Disabilita visualiz./modifica di info di altri utenti nello stato processo

Questa opzione può essere impostata quando lo stato lavoro è soggetto all'autenticazione dell'utente.

Quando è abilitata questa impostazione, solo il lavoro dell'utente che ha effettuato l'accesso sarà visualizzato nella schermata dello stato lavori.

Impostazioni di fabbrica: Disabilita

Impostare l'indirizzo e-mail dell'utente connesso nel campo Da/Mittente dell'e-mail

Durante la scansione delle trasmissioni e-mail (compreso il reinvio) durante l'autenticazione dell'utente, se in "Impostazioni di sistema" → "Impostazioni Autenticazione" → "Impostazioni Default" → "Impostare l'indirizzo e-mail dell'utente connesso nel campo Da/Mittente dell'e-mail" è abilitato, il nome utente e l'indirizzo e-mail dell'utente connesso saranno impostati come campo Da/Mittente dell'e-mail. Se l'utente connesso non ha registrato un indirizzo e-mail o se un lavoro è configurato per utilizzare le firme digitali per l'invio di e-mail nella funzione S/MIME, verranno inserite le impostazioni in [Impostazioni di sistema] → [Impostazioni Rete] → [Setup Servizi] → [SMTP] (scheda) → [Nome Mittente] e [Indir. mittente].

Impostazioni di fabbrica: Disabilita



Wanneer deze functie is ingeschakeld, kan het verzenden mislukken, afhankelijk van de mailserveromgeving. Neem vooraf contact op met uw e-mailprovider om te controleren of deze functie beschikbaar is.

Applica nome accesso a nome utente della cartella di rete

Applica il nome accesso al nome utente nella cartella condivisa.

Visualizzazione nome di login

Quando l'autenticazione dell'utente è abilitata, selezionare se visualizzare il nome di accesso o gli asterischi.

Impostazioni di fabbrica: Visualizza il nome di accesso



Elemento	Descrizione
Visualizza nome di login	Visualizzare il nome di accesso.
Visualizza nome di login con "***"	Nascondere il nome di accesso con asterischi.



Visualizza Stato di Utilizzo dopo il Login

Quando l'autenticazione dell'utente è abilitata, questa impostazione specifica se i conteggi delle pagine di un utente vengono visualizzati quando l'utente effettua l'accesso.

Impostazioni di fabbrica: Disabilita

Modifica visualizzazione Guida in linea della schermata di login

Le impostazioni definite qui vengono visualizzate nella schermata di accesso.



Imp. Lettore schede

Impostazioni Condizioni

Test scansione scheda

Eseguire il test di lettura della scheda da utilizzare.

Registraz. ID Card/modifica autorizz.

Impostare se l'utente che ha effettuato l'accesso può registrare/cambiare/eliminare le proprie informazioni ID della scheda sulla macchina.

Impostazioni di fabbrica: Disabilita

Verifica codice di sistema solo in modalità area utente FeliCa

Consente di verificare il codice di sistema solo in modalità area utente FeliCa.

Impostazioni di fabbrica: Disabilita

Verifica codice struttura in modalità HID

Impostare se controllare il codice di struttura quando si utilizza una scheda HID.

Quando questa impostazione è abilitata, viene registrato il codice di struttura (fino a 128 caratteri a byte singolo).

Impostazioni di fabbrica: Disabilita

Importazione dal file di setup

Quando si immette il nome del file di configurazione e si tocca il tasto [Esegui]. Le impostazioni dell'area della scheda verranno lette dal file di configurazione. Se si tocca il tasto [Cancellare], tutti i file che soddisfano le attuali condizioni di ricerca vengono eliminati.

Codice struttura

Consente di inserire il codice struttura di una scheda HID. Quando viene toccato il tasto [Memorizzare], il codice di struttura viene memorizzato.

Registrazione della periferica lettore card

Impostata quando viene collegato un lettore/scrittore di schede.



Questa impostazione può essere configurata nella modalità di impostazione di questa macchina.



Impost. carta

Impostazioni vassoio carta

In questa sezione vengono descritti il vassoio carta e le impostazioni relative al tipo di carta.

Queste impostazioni consentono di specificare il tipo e il formato di carta e le funzioni consentite per ogni vassoio.

Quando si tocca il tasto [Impostazioni vassoio carta] viene visualizzato un elenco con i vassoi e le impostazioni correnti.

Commutazione vassoio automatica

L'esaurimento della carta in un vassoio durante la stampa determina la selezione automatica di un altro vassoio contenente carta con lo stesso tipo e formato, evitando l'interruzione delle operazioni di stampa.

Impostazioni di fabbrica: Disabilita

Mostra impost. vassoio carta quando il vassoio bypass rileva carta.

È possibile far sì che le impostazioni del vassoio della carta vengono visualizzati automaticamente in seguito al rilevamento della carta nel vassoio di bypass.

Impostazioni di fabbrica: Disabilita

Imp. peso carta

Sono utilizzate per controllare la temperatura di fusione del toner a seconda del peso della carta.

Tali impostazioni si applicano alla carta riciclata, forata, prestampata, intestata, colorata e del tipo dell'utente.

Immettere "/".

È possibile selezionare un intervallo compreso tra "60 g/m² e 89 g/m²" oppure tra "90 g/m² e 105 g/m²" ("tra 16 e 23 lbs." o tra "23+ e 28 lbs.").

Impostazioni di fabbrica: (60-89 g/m² (16-23 lbs.))



Impostazioni relative ai singoli vassoi

Quando si tocca il tasto [Cambiare], viene visualizzata la schermata di impostazioni corrispondente. È possibile configurare le impostazioni riportate di seguito.

Nome elenco	Descrizione
Tipo	Selezionare il tipo di carta da caricare nel vassoio. I tipi di carta che possono essere selezionati dipendono dal vassoio. Per ulteriori informazioni vedere " Impostazioni Del Vassoio (pagina 10-168) ". Per informazioni sull'impostazione dei tipi personalizzati, vedere " Registrazione Tipo carta (pagina 10-171) ".
Formato	Selezionare il formato della carta dall'elenco. I formati carta selezionabili variano in base al vassoio. La scelta dei formati selezionabili dipende anche dal tipo di carta selezionata in precedenza. Per ulteriori informazioni vedere " Impostazioni Del Vassoio (pagina 10-168) ". Se il formato desiderato non compare nell'elenco, selezionare [Personalizzato] e immetterlo direttamente (solo per il vassoio bypass). Per ulteriori informazioni vedere " Impostazioni Del Vassoio (pagina 10-168) ".
Alimentazione lavoro approvato	Selezionare le modalità che possono essere utilizzate. Se non si desidera utilizzare una funzione con il vassoio selezionato, disabilitare la funzione. Quando "Tipo" non è impostato su Carta comune, Carta riciclata, Carta colorata o Tipo Utente, le caselle di controllo [Fax] e [Internet-Fax] non possono essere selezionate.



- Se il formato carta specificato è diverso dal formato della carta caricata in un vassoio, durante la stampa potrebbero verificarsi problemi o inceppamenti.
- Per cambiare il formato della carta caricata in un vassoio, vedere "[INFORMAZIONI IMPORTANTI RIGUARDO LA CARTA \(pagina 1-13\)](#)".
- Le proprietà della carta, ad esempio "Lato Carta Fisso", vengono impostate automaticamente quando si seleziona il tipo di carta. Le proprietà del vassoio carta non possono essere modificate in questa schermata.
- [Impostazioni] → [Impostazioni di sistema] → [Impostazioni comuni] → [Controllo Periferica] → [Impostazioni Default] → [Disattivazione Impostazione del vassoio]. Quando questa voce è impostata, non è possibile configurare il vassoio di alimentazione carta (ad esclusione del vassoio bypass).



Impostazioni Del Vassoio

Vassoio Carta	Tipo di Carta	Formato
Vassoio 1	Carta comune 1/2, Prestampata, Riciclata, Carta Intest., Preforata, Colorata, Tipo utente da 1 a 8	A4, 8-1/2" × 11"
Vassoio 2		
Vassoio 3	Carta comune 1/2, Prestampata, Riciclata, Carta Intest., Preforata, Colorata, Carta Pesante da 1 a 2*1, Tipo utente da 1 a 8	Auto-AB (A3, B4, A4, A4R, B5, B5R, 216 mm × 330 mm (8-1/2" × 13")), Auto-Inch (11" × 17", 8-1/2" × 14", 8-1/2" × 11", 8-1/2" × 11"R, 7-1/4" × 10-1/2"R), 8-1/2" × 13-2/5" (216 mm × 340 mm), 8-1/2" × 13-1/2" (216 mm × 343 mm), 8K, 16K, 16KR
Vassoio 4	Carta comune 1/2, Prestampata, Riciclata, Carta Intest., Preforata, Colorata, Carta Pesante da 1 a 2*1, Tipo utente da 1 a 8	Auto-AB (A3, B4, A4, A4R, B5, B5R, A5R, 216 mm × 330 mm (8-1/2" × 13")), Auto-Inch (11" × 17", 8-1/2" × 14", 8-1/2" × 11", 8-1/2" × 11"R, 7-1/4" × 10-1/2"R, 5-1/2" × 8-1/2R), Inserimento formato-AB, Inserimento formato-Inch, 8-1/2" × 13-2/5", 8-1/2" × 13-1/2", 8K, 16K, 16KR
	Etich.	Auto-AB (A4, A4R, B5, B5R) Auto-Inch (8-1/2" × 11", 8-1/2" × 11"R),
	Lucido	Auto-AB (A4, A4R) Auto-Inch (8-1/2" × 11", 8-1/2" × 11"R),
	Carta Stampa	Auto-AB (A4) Auto-Inch (8-1/2" × 11"),
Vassoio 5 (BP-LC11)	Carta comune 1/2, Prestampata, Riciclata, Carta Intest., Preforata, Colorata, Carta Pesante da 1 a 2*1, Tipo utente da 1 a 8	A4, 8-1/2" × 11"
Vassoio 5 (MX-LC19)		A3, B4, A4, A4R, B5, 12" × 18" (A3W), 11" × 17", 8-1/2" × 14", 8-1/2" × 13" (216 mm × 330 mm), 8-1/2" × 11", 8-1/2" × 11"R, 8K, 16K
Cassetto bypass	Carta comune 1/2, Prestampata, Riciclata, Carta Intest., Preforata, Colorata, Carta Pesante da 1 a 4*1, Carta sottile, Carta lucida, Tipo utente da 1 a 8	Auto-AB (A3W (12" × 18"), A3, B4, A4, A4R, B5, B5R, A5R, A6R ^{3,4} , 11" × 17", 216 mm × 330 mm (8-1/2" × 13") ^{*2} , 216 mm × 340 mm (8-1/2" × 13-2/5") ^{*2} , 216 mm × 343 mm (8-1/2" × 13-1/2") ^{*2} , 8-1/2" × 11"), Auto-Inch (12" × 18" (A3W), 11" × 17", 8-1/2" × 14" ^{*2} , 8-1/2" × 13-2/5" ^{*2} , 8-1/2" × 13-1/2" ^{*2} , 8-1/2" × 11", 8-1/2" × 11"R, 7-1/4" × 10-1/2"R, 5-1/2" × 8-1/2"R, A3, B4, A4, B5R), Inserimento formato-Inch, Inserimento formato-AB, 8K, 16K, 16KR
	Lucidi, Carta A rubr., Fogli di etichette	Come per il Vassoio 4



Vassoio Carta	Tipo di Carta	Formato
Inseritore (superiore)	Carta comune, Prestampata, Riciclata, Carta Intest., Preforata, Colorata, Carta Pesante da 1 a 2*1, Tipo utente da 1 a 8	Auto-AB (A3W (12" × 18"), 11" × 17", 8-1/2" × 11", A3, B4, A4, A4R*2, 216 mm × 330 mm (8-1/2" × 13")*2, 216 mm × 340 mm (8-1/2" × 13-2/5")*2, 216 mm × 343 mm (8-1/2" × 13-1/2")*2, B5, B5R, A5R) Auto-Inch (12" × 18" (A3W), 11" × 17", 8-1/2" × 14", 8-1/2" × 11", 8-1/2" × 11"R*2, 8-1/2" × 14"*2, 8-1/2" × 13-1/2"*2, 8-1/2" × 13-2/5"*2, 7-1/4" × 10-1/2"R, 5-1/2" × 8-1/2R, A3, B4, A4) Inserimento formato-Inch, Inserimento formato-AB, 8K, 16K, 16KR
Inseritore (inferiore)		

*1 Carta pesante 1: Da 106 g/m² a 176 g/m² (da bond 28 lbs. a copertina 65 lbs.)

Carta pesante 2: Da 177 g/m² a 220 g/m² (da copertina da 65 lbs. a copertina da 80 lbs.)

Carta pesante 3: Da 221 g/m² a 256 g/m² (da copertina 80 lbs. a index da 140 lbs.)

Carta pesante 4: Da 257 g/m² a 300 g/m² (da index 140 lbs. a copertina 110 lbs.)

Carta sottile: Da 55 g/m² a 59 g/m² (da bond 13 lbs a bond 16 lbs))

*2 Il formato rilevato automaticamente viene impostato in "Selez. formati carta per Auto Rilev." nella schermata delle impostazioni del vassoio bypass.

*3 Non è possibile utilizzare A6R senza il vassoio di destra.

*4 Non è possibile utilizzare la carta sottile di formato A6R.



Registrazione vassoio

Selez. formati carta per Auto Rilev.

L'opzione "Selez. formati carta per Auto Rilev." nella schermata delle impostazioni del vassoio bypass viene utilizzata per selezionare il formato della carta rilevato automaticamente tra quelli simili individuati durante il rilevamento automatico del formato.

Se nel vassoio bypass viene inserita carta con uno dei formati specificati nelle impostazioni, il formato selezionato nelle impostazioni verrà automaticamente rilevato.

Nome elenco	Descrizione
Auto-AB	216mm x 330mm (8-1/2" x 13"), 216mm x 340mm (8-1/2" x 13-2/5"), 216mm x 343mm (8-1/2" x 13-1/2")
Auto-Inch	8-1/2" x 14", 8-1/2" x 13-2/5" (216 mm x 340 mm), 8-1/2" x 13-1/2" (216 mm x 343 mm)

Registrazione formato personalizzato (Bypass)

Se si utilizza spesso carta con formato non standard nel vassoio bypass, registrare il formato carta in anticipo.

Registrandolo il formato carta si evita di impostarlo a ogni utilizzo.

È possibile registrare fino a sette formati carta.

Toccare il tasto (da [Personalizz.1] a [Personalizz.7]) in cui si desidera registrare o modificare un formato carta e la schermata di registrazione apparirà.

Specificare se si desidera inserire il formato in mm ("Inserimento formato-AB") o in pollici ("Inserimento formato-Inch"), quindi impostare le dimensioni X e Y della carta.

"Inserimento formato-AB"

È possibile impostare una dimensione X compresa tra 140 mm e 457 mm.

È possibile impostare una dimensione Y compresa tra 90 mm e 305 mm.

Impostazioni di fabbrica: X: 420 mm, Y: 297 mm

"Inserimento formato-Inch"

È possibile impostare una dimensione X compresa tra 5-1/2" e 18".

È possibile impostare una dimensione Y compresa tra 3-5/8" a 12".

Impostazioni di fabbrica: X: 17" Y: 11"



Registrazione Tipo carta

Quando il tipo di carta desiderato non viene visualizzato come opzione o quando si desidera creare una nuova serie di proprietà della carta, è possibile memorizzare un tipo di carta.

È possibile registrare fino a 7 tipi di carta.

Nome elenco	Descrizione
Nome Tipo	È possibile registrare qualsiasi nome. I nomi predefiniti in fabbrica sono da "Tipo Utente 1" a "Tipo Utente 7".
Lato Carta Fisso	Utilizzare questa impostazione quando si utilizza il lato anteriore o posteriore. Impostazioni di fabbrica: Disabilita
Disattiva Fronte/Retro	Utilizzare questa impostazione quando la carta caricata non può essere utilizzata per la stampa su due facciate. Impostazioni di fabbrica: Disabilita
Disattiva Pinzatura	Utilizzare questa impostazione quando la carta utilizzata non può essere punzonata. Impostazioni di fabbrica: Disabilita
Disattiva Pinz. senza graffetta	Utilizzare queste impostazioni quando la carta utilizzata non può essere punzonata senza graffetta. Impostazioni di fabbrica: Disabilita
Disattiva Perforatura	Utilizzare questa impostazione quando la carta utilizzata non può essere forata. Impostazioni di fabbrica: Disabilita
Disattiva Piegatura	Utilizzare questa impostazione quando si utilizza carta che non può essere piegata. Impostazioni di fabbrica: Disabilita



Le impostazioni selezionabili variano a seconda delle periferiche installate.



Impostazioni Pann. Operat.

Impostazioni Condizioni

Ingrandisci modalità di visualizzazione

Consente di visualizzare caratteri di grandi dimensioni sullo schermo.

 viene visualizzata nell'area di sistema quando è attiva la Modalità carattere grande.

Impostazioni di fabbrica: Disabilita

Impostazione Del Tempo Del Messaggio

È possibile impostare il numero di secondi in cui i messaggi verranno visualizzati sul pannello a sfioramento su un valore compreso tra 1 e 12 secondi (trascorso questo periodo di tempo un messaggio viene automaticamente cancellato).

Impostazioni di fabbrica: 6 secondi

Impostazione lingua

È possibile cambiare la lingua visualizzata nel pannello a sfioramento in qualunque altra lingua.

Impostazioni di fabbrica: Varia a seconda del paese e della regione.



Quando l'autenticazione dell'utente è abilitata ed è specificata una lingua di visualizzazione nel gruppo operativo preferito, viene data priorità a tale lingua.

Impostazione Visual. Default

Impostare la schermata che verrà visualizzata dopo la cancellazione automatica e l'accesso.

Copia semplice, Easy Scan, Easy Fax, Copia, Release stampa, E-mail, Cartella rete/FTP/Desktop, Internet Fax, Fax, Rubrica, Rubrica (Easy Scan), Rubrica (Easy Fax), Archiviazione documenti, Seleziona dalla schermata iniziale, schermata Sharp OSA, Exchange (E-Mail) e Gmail.

Impostazioni di fabbrica: Schermata iniziale

Visualizza schermata informazioni sistema di default

Passando da una modalità all'altra, impostare innanzitutto se visualizzare la "Schermata informazioni di sistema".

Impostazioni di fabbrica: Disabilita

Visualizzare indirizzo IP su schermata informazioni sistema

Questa impostazione specifica se visualizzare o meno l'indirizzo IP della macchina sulla schermata "Informazioni di sistema".

Impostazioni di fabbrica: Abilita



Mostra menu preferiti per impostazione predefinita

È possibile specificare di visualizzare prima "Preferiti" durante la selezione della modalità.

Impostazioni di fabbrica: Disabilita

Mostra Pannello operazioni per default.

Specificare se visualizzare o meno il pannello operativo sullo schermo.

Impostazioni di fabbrica: Abilita

Icona visualizzata se cavo di rete non connesso.

È possibile visualizzare un'icona quando il cavo LAN non è connesso.

Impostazioni di fabbrica: Abilita

Mostra fin. dialogo di conferma quando il lavoro viene cancellato.

Consente di impostare se visualizzare un messaggio di notifica al completamento di un lavoro.

Impostazioni di fabbrica: Disabilita

Visualizzare messaggio di notifica stato

È possibile visualizzare una finestra di dialogo di conferma quando un lavoro viene annullato.

Impostazioni di fabbrica: Abilita

Restringi visualiz. Conteggio Totale

Quando questa impostazione è abilitata, controllando il conteggio totale dalla schermata iniziale, questo viene nascosto.

Impostazioni di fabbrica: Disabilita

Cambiare l'ordine di impostazioni visualizzate per lo stato del processo.

Specificare se nello stato del lavoro deve essere riportato il numero di gruppi rimanenti o il numero finale di gruppi.

Impostazioni di fabbrica: In corso

Mostra ora inizio stimata per il lavoro

Specificare se visualizzare o meno l'ora di inizio stimata del lavoro nello stato dei lavori.

Impostazioni di fabbrica: Abilita

Ordine di allineamento 10 tasti

Specificare se i tasti numerici devono essere disposti in ordine ascendente con l'"1" nell'angolo superiore sinistro o nell'angolo inferiore sinistro.

Impostazioni di fabbrica: In ordine ascendente dall'alto a sinistra



Display impost. da unità principale

Selezionare le impostazioni relative al percorso della destinazione visualizzata durante la configurazione della modalità di impostazione sulla macchina.

Mostra percorso corrente

Specificare se le voci di impostazione correnti devono essere visualizzate o meno nelle informazioni relative al percorso.

Impostazioni di fabbrica: Abilita

Abilita il link del percorso attuale

Specificare se il collegamento in alto deve essere abilitato.

Impostazioni di fabbrica: Abilita

Impostazione modello display

Impostare il colore di sfondo del pannello a sfioramento. Ogni volta che si cambia stile, l'immagine del pannello a sfioramento visualizzata nella parte inferiore della schermata cambia.

Impostazioni di fabbrica: Modello 2

Impostazione Funzion. Tasti

Impostazione Cancellazione Automatica

È possibile impostare il tempo di attivazione della funzione Cancellazione Automatica su un valore compreso tra 10 a 240 secondi con incrementi di 10 secondi.

Se la macchina non viene utilizzata durante il tempo qui impostato, la funzione di cancellazione automatica cancellerà tutte le impostazioni configurate e ripristinerà la schermata iniziale della modalità di copia o la schermata dello stato dei lavori.

Impostazioni di fabbrica: 60 secondi

Timer Cancellazione

Questa impostazione consente di disabilitare la funzione di cancellazione automatica.

Impostazioni di fabbrica: Disabilita

Impostazione Funzionamento Tasti

Tempo di accettazione introduzione da tastiera

Questa impostazione determina per quanto tempo deve essere toccato un tasto nel pannello a sfioramento affinché l'input sia registrato. È possibile impostare valori compresi tra 0 e 2 secondi con incrementi di 0,5 secondi.

Più alto è il valore di questa impostazione, maggiore è la possibilità di evitare che sia registrato l'input di un tasto toccato per errore. Si consideri tuttavia che più questo valore è alto, maggiore è l'attenzione richiesta affinché sia registrato l'input del tasto quando viene toccato.

Impostazioni di fabbrica: 0,0 secondi

Disattiva Ripetizione Tasti Automatici

Consente di disabilitare la ripetizione dei tasti.

Impostazioni di fabbrica: Disabilita

La ripetizione dei tasti provoca il cambiamento continuo dell'impostazione mentre si sfiora in modo continuo un tasto, non solo ogni volta che lo si sfiora.

Tempo Accettazione Immissione Tasto di Pressione a Lungo

Selezionare il tempo di durata di un tocco perché venga rilevato come un tocco prolungato.

Impostazioni di fabbrica: 0,5 secondi

Impostazione intervallo pressione doppia

Selezionare un intervallo di tempo in cui viene rilevato un doppio tocco.

Impostazioni di fabbrica: 0,5 secondi



Disattivazione stampa bypass

Questa impostazione è utilizzata per disattivare la stampa bypass (stampa di altri lavori prima di un lavoro interrotto perché la carta necessaria non è disponibile in nessun vassoio).*

* Non sono inclusi i casi in cui la carta si esaurisce durante il lavoro.

Impostazioni di fabbrica: Disabilita

Priorità dei lavori stampa

Impostare la priorità per ciascun lavoro e iniziare la stampa dal lavoro con la massima priorità.

Impostazioni di fabbrica: Consenti tutto

Disattivare modo copertina/inserti

Disabilita l'uso delle funzioni relative a copertine e inserti.

Disattiva Finitura Manuale

Disabilita l'uso della finitura manuale.

Impostazioni predefinite in fabbrica: Disabilita

Disattivazione lavori recenti

Proibisci l'uso di [Lavori recenti].

Impostazioni di fabbrica: Disabilita

Impostazione Iniziale Conteggio Originale

Consente di specificare se per ogni funzione è o non è abilitato "Conteggio Originale" in Altri.

Copia

- Copia

Invio Immagine

- Scansione
- Internet-Fax
- Fax
- Inserim. Dati

Archiviazione Documenti

- Scansione su unità loc.

Impostazioni di fabbrica: Tutto Non Valido



Impostazione anteprima

Impostazione verifica immagini ricevute

Selezionare se visualizzare o meno l'anteprima dei fax e degli Internet Fax ricevuti. Viene visualizzata quando è installato un kit di espansione per fax o per Internet fax.

Impostazioni di fabbrica: Disabilita

Impostazione verifica immagini ricevute:

- Dati di ricezione Fax/I-Fax:

Specificare questa opzione se il formato di visualizzazione predefinito della schermata di elenco fax/I-Fax ricevuti è elenco o miniature.

Impostazioni di fabbrica: Immagine miniat.

- Recupero file di cartella principale/cartella file rapidi:

specificare se il formato di visualizzazione predefinito delle schermate della cartella principale e della cartella temporanea di archiviazione file è un elenco o un'immagine miniaturizzata.

Impostazioni di fabbrica: Elenco

- Recupero file di cartella personalizzata:

specificare se il formato di visualizzazione predefinito della schermata della cartella personalizzata per l'archiviazione file è un elenco o un'immagine miniaturizzata.

Impostazioni di fabbrica: Elenco

- Recup. file di stampa diretta:

Specificare se nello stato predefinito della schermata delle cartelle per la stampa diretta le cartelle devono essere visualizzate come elenco o come miniature.

Impostazioni di fabbrica: Elenco

Impostazioni funzionamento remoto

Configurare le impostazioni necessarie per il funzionamento remoto della macchina da un PC connesso alla stessa rete.

Funzionamento software remoto

- Autorizzazione operativa:

questa impostazione viene utilizzata quando si usa il software remoto per far funzionare la macchina in modalità remota.

- Visualizza finestra immissione password:

Se si utilizza la macchina da remoto con l'apposito software, viene visualizzata la schermata di inserimento della password sia sul computer che sulla macchina, oppure solo sul computer.

Impostazioni di fabbrica: Autorizzazione operativa: Vietato, Visualizza schermata di immissione password: Display su PC e MFP

Funzionamento da un PC specifico

- Autorizzazione operativa:

questa impostazione viene utilizzata per consentire il funzionamento remoto della macchina mediante un PC specifico.

- Visualizza finestra immissione password:

Se si utilizza la macchina da remoto con l'apposito software, viene visualizzata la schermata di inserimento della password sia sul computer che sulla macchina, oppure solo sul computer.

Impostazioni di fabbrica: Autorizzazione operativa: Vietato, Visualizza schermata di immissione password: Display su PC e MFP

Utilizzo da utente con password

- Autorizzazione operativa:

questa impostazione viene utilizzata per consentire a un utente con password di azionare la macchina in modalità remota. Per informazioni sulla password, contattare il tecnico autorizzato.

- Visualizza finestra immissione password:

Se si utilizza la macchina da remoto con l'apposito software, viene visualizzata la schermata di inserimento della password sia sul computer che sulla macchina, oppure solo sul computer.

Impostazioni di fabbrica: Autorizzazione operativa: Vietato, Visualizza finestra immissione password: Display su PC e MFP



Elenco dati

Impostare se stampare l'elenco dati con stampa su 1 facciata o stampa su 2 facciate.

Impostazioni di fabbrica: Copia A 1 Facciata

Impostazione della connessione parallela

Quando vengono usate due macchine come stampanti di rete usando il protocollo TCP/IP, usare questa impostazione per configurare il numero di porta e l'indirizzo IP della macchina usata come unità secondaria parallela.

Impostazioni di fabbrica: Numero porta: 50001

Disattivazione modalità unità primaria

Abilitare questa impostazione per vietare la trasmissione parallela. (Normalmente questa impostazione non è necessaria.)

Impostazioni di fabbrica: Disabilita

Disattivazione modalità unità secondaria

Abilitare questa impostazione per vietare la ricezione parallela. (Normalmente questa impostazione non è necessaria.)

Impostazioni di fabbrica: Disabilita



Per usare la funzione parallela quando è abilitata l'autenticazione utente, è necessario usare lo stesso nome di accesso e la stessa password sia sull'unità primaria che su quella secondaria. Se non vengono usati gli stessi nome di accesso e password, il conteggio delle pagine potrebbe non essere aggiunto al conteggio utente appropriato oppure potrebbe stampare solo l'unità primaria.

Se non causa problemi, usare lo stesso numero di porta.



Impost. modalità facile

Impostare le opzioni selezionabili in modalità Copia semplice e altre modalità semplificate.

Le opzioni verranno visualizzate nell'ordine in cui appaiono nella schermata, partendo da quella impostata come n. 1.

Opzioni impostabili in modalità Copia semplice

Scelta Carta, Fronte Retro, Rapporto Ripr., Pinz. / Forat., Originale, Esposizione, N su 1, Form.biglietto

Prepar.lavoro, Pagina vuota Ignora, Modo Libro

Impostazioni di fabbrica: N. 1: Scelta Carta, N. 2: Fronte Retro, N. 3: Rapporto Ripr., N. 4: Pinz. / Forat., Pinzatura (per i modelli senza funzione di foratura), N. 5: Orientam. immagine, N. 6: Esposizione, N. 7: N su 1

Opzioni impostabili in modalità Easy Scan

Rubrica, Invio cronologia, Ric.Indirizzi Globale, Unità locale/USB, Originale, Risoluzione, Formato file, Pagina vuota Ignora e Form.biglietto., Prepar.lavoro, Scan.mod.libro, Nome file, Rubrica mobile

Impostazioni di fabbrica: N. 1: Rubrica, N. 2: Invio cronologia, N. 3: Ric.Indirizzi Globale, N. 4: Unità locale/USB, N. 5: Originale, N. 6: Risoluzione, N. 7: Formato file, N. 8: Pagina vuota Ignora

Opzioni impostabili in modalità Easy Fax

Rubrica, Invio cronologia, Voce diretta, Originale, Esposizione e Risoluzione., Linea di invio, Prepar.lavoro, Rubrica mobile

Impostazioni di fabbrica: N. 1: Rubrica, N. 2: Invio cronologia, N. 3: Voce diretta, N. 4: Nessuno, N. 5: Originale, N. 6: Esposizione, N. 7: Risoluzione, N. 8: Linea di invio



Le opzioni impostabili variano a seconda delle periferiche installate.

Impostazione tasti preferiti

Impostare le informazioni visualizzate quando si toccano i tasti preferiti in modalità normale.

Fare clic sulle schede Copia, Scansione, Internet Fax, Fax e Inserim. Dati per configurare le impostazioni delle schermate dei tasti preferiti visualizzate in ciascuna delle modalità normali.

Registr. num. chiavi

Consente di impostare il numero del tasto preferito.

Le opzioni verranno visualizzate nell'ordine in cui appaiono nella schermata, partendo da quella impostata come n. 1.

Nome Codice

Digitare un nome per il tasto preferito composto da un massimo 20 caratteri.

Menu funzioni

Per impostare funzioni quali "Altre funzioni", selezionarle dal menu a discesa.

Programma

Per impostare un programma, selezionare uno dei programmi predefiniti dall'elenco programmi.

Non Visualizzare

È possibile nascondere un tasto impostato dalla schermata dei tasti preferiti.



Mostra impostazioni della chiave mod.

Configurare le impostazioni per la visualizzazione dei tasti di modalità nella parte superiore della schermata.

Modalità da mostrare

Selezionare i tasti delle modalità che si desidera visualizzare.

Impostazione predefinita in fabbrica: Easy Copy: Abilitato, Copia: Disabilitato, Easy Scan: Abilitato, Easy Fax: Abilitato, Invio Immagine: Disabilitato, Archiv. Documenti: Disabilitato, Sharp OS: Abilitato

Mostra tasti modalità su Home

È possibile attivare la visualizzazione dei tasti di modalità anche nella schermata iniziale.

Impostazioni di fabbrica: Abilita

Impost. tastiera

Impostazione tastiera predef.

Configurare le impostazioni relative alla tastiera utilizzata per digitare i testi.

Selezione Tastiera

È possibile cambiare il layout e la visualizzazione dei testi in base alla lingua impostata.

Impostazioni di fabbrica: Varia a seconda del paese e della regione.

Imposta priorità tastiera

Se è collegata una tastiera esterna, specificare se attribuire la priorità alla tastiera esterna o alla tastiera visualizzata sul pannello a sfioramento (tastiera virtuale).

Impostazioni di fabbrica: Tastiera virtuale

Impostazione modello tastiera virtuale

È possibile registrare in anticipo un testo che viene usato spesso quando si immette un indirizzo o un nome di dominio.

Collegamenti personalizzati

È possibile visualizzare indirizzi Web registrati nel campo di visualizzazione del menu delle impostazioni.

Facendo clic su un collegamento personalizzato, è possibile passare direttamente al sito Web dell'indirizzo registrato.



Controllo Periferica

È possibile impostare diverse periferiche montate sulla macchina.

Impostazioni Condizioni

Impostazione Rilevatore Formato Originale

È possibile selezionare uno degli otto gruppi di formati standard dell'originale mostrati di seguito per il rilevamento da parte della funzione di rilevamento del formato dell'originale.

Gruppi	Formati originali rilevabili	
	Lastra di esposizione	Vassoio dell'alimentatore di documenti (alimentatore automatico dei documenti)
AB-1	A3, A4, A4R, A5, B4, B5, B5R	A3, A4, A4R, A5, A5R, A6R, B4, B5, B5R, 11"x17", 8-1/2"x14", 8-1/2"x11"
AB-2	A3, A4, A4R, A5, B5, B5R, 216 mm x 330 mm (8-1/2" x 13")	A3, A4, A4R, A5, A5R, A6R, B4, B5, B5R, 11" x 17", 8-1/2" x 11", 216 mm x 330 mm (8-1/2"x13")
AB-3	A4, A4R, A5, B4, 8K, 16K, 16KR	A3, A4, A4R, A5, A5R, A6R, B4, 11" x 17", 8-1/2" x 11", 216 mm x 330 mm (8-1/2" x 13"), 8K, 16K, 16KR
AB-4	216 mm x 340 mm (8-1/2" x 13-2/5"), A3, A4, A4R, A5, B5, B5R	A3, A4, A4R, A5, A5R, A6R, B4, B5, B5R, 11"x17", 8-1/2"x11", 216mm x 340mm (8-1/2" x 13-2/5")
AB-5	216 mm x 343 mm (8-1/2" x 13-1/2"), A3, A4, A4R, A5, B5, B5R	A3, A4, A4R, A5, A5R, A6R, B4, B5, B5R, 11" x 17", 8-1/2" x 11", 216 mm x 343 mm (8-1/2" x 13-1/2")
Inch-1	11" x 17", 8-1/2" x 14", 8-1/2" x 11", 8-1/2" x 11"R, 5-1/2" x 8-1/2"	11"x17", 8-1/2"x14", 8-1/2"x11", 8-1/2"x11"R, 5-1/2"x8-1/2", 5-1/2"x8-1/2"R, A3, A4
Inch-2	11" x 17", 216 mm x 330 mm (8-1/2" x 13"), 8-1/2" x 11", 8-1/2" x 11"R, 5-1/2" x 8-1/2"	11"x17", 216 mm x 330 mm (8-1/2"x13"), 8-1/2"x11", 8-1/2"x11"R, 5-1/2"x8-1/2", 5-1/2"x8-1/2"R, A3, A4
Inch-3	11"x17", 216 mm x 340 mm (8-1/2" x 13-2/5"), 8-1/2"x11", 8-1/2"x11"R, 5-1/2"x8-1/2"	11"x17", 216 mm x 340 mm (8-1/2" x 13-2/5), 8-1/2"x11", 8-1/2"x11"R, 5-1/2"x8-1/2", 5-1/2" x 8-1/2"R, A3, A4

Impostazioni di fabbrica: AB-1



Annulla rilevamento su piano documenti

È possibile disabilitare il rilevamento del formato dell'originale sul piano documenti. Se si attiva l'opzione, tutti gli originali collocati sul piano documenti verranno considerati come originali di formato speciale.

Impostazioni di fabbrica: Disabilita

Modalità di alimentazione dell'originale

È possibile impostare le seguenti modalità di alimentazione degli originali come modalità predefinite per le modalità di copia, invio di immagini e acquisizione su unità locale. Se si utilizza frequentemente una modalità, questa impostazione evita di doverla selezionare in un'altra modalità ogni volta che è necessario utilizzarla.

- Formati misti doc. Stessa larghezza
- Formati misti doc. varia largh.
- Mod.scan.lenta*
- Pagina vuota Ignora

Se si seleziona Ignora foglio vuoto, selezionare anche [Pagina vuota Ignora] o [Ignora p. vuota e retro ombr.].

* Escluse le modalità Fax e Internet Fax.

Impostazioni di fabbrica: Nessuna

Visualizzare messaggio di conferma Salta pagina vuota

Impostare se visualizzare un messaggio quando l'alimentatore automatico dei documenti rileva una pagina vuota.

Impostazioni di fabbrica: Abilita

Azioni al raggiungimento del num. max. di fogli da graffiare

Impostare se visualizzare un messaggio per selezionare una soluzione una volta raggiunto il numero massimo di graffette.

Impostazioni di fabbrica: Interrompere il lavoro e visualizzare il messaggio di conferma

Impost. rilev. doppia aliment.

Questa impostazione è disponibile quando è installato il kit di rilevamento doppia alimentazione.

Se un originale si sovrappone a un altro e si tenta di caricarlo contemporaneamente, l'originale sarà considerato come inceppato e pertanto il caricamento sarà interrotto.

Impostazioni di fabbrica: Abilita

Pinzatura A Sella Automatica

Quando è impostata la funzione di rilegatura, è automaticamente abilitata l'impostazione della pinzatura a sella.

Impostazioni di fabbrica: Abilita



Piegatura a sella/Regolazione della pinzatura

Regolare la posizione delle pieghe e delle graffette durante la pinzatura a sella.

Impostazioni di fabbrica: Tutto 0 mm

Scambio automatico vassoi finitore

Quando il vassoio superiore di un finitore o di un finitore con pinzatura a sella si riempie di carta, la destinazione di uscita passa automaticamente al vassoio inferiore.

Impostazioni di fabbrica: Abilita

Tipo carta per selezione carta automatica

È possibile specificare i tipi di carta* selezionabili dalla funzione Selezione Carta Automatica. Selezionare una delle seguenti impostazioni:

- Carta comune 1
- Carta comune 2
- Carta comune e riciclata
- Riciclata

La funzione Selezione Carta Automatica non sceglierà tipi di carta diversi da quelli specificati in questa impostazione.

* Il tipo di carta impostato per ciascun vassoio carta selezionando [Impostazioni di sistema] in "Impostazioni" → [Impostazioni vassoio carta].

Impostazioni di fabbrica: Comune1, Comune2

Impost. compatibilità carta comune

Impostare la grammatura base della carta comune utilizzata regolarmente.

Effettuare una selezione tra Comune1 e Comune2.

La grammatura della Carta comune 1 è compresa tra 60 e 89 g/m² (tra bond 16 e 24 lbs). La grammatura della carta comune 2 è compresa tra 90 e 105 g/m²

(bond 24 -28 lbs).

Impostazioni di fabbrica: Comune1

Rivelazione standard nel modo Auto Color

Quando la modalità di colore è impostata su Auto in modalità di invio, l'elemento discriminante per rilevare se gli originali sono a colori o in bianco e nero può essere impostato su uno dei 5 livelli disponibili. Se si imposta [(B/N vicino)], gli originali vengono riconosciuti più facilmente come a colori. Se si imposta [Colore vicino], gli originali vengono riconosciuti più facilmente come colore.

Impostazioni di fabbrica: 3 (Normale)

Impostazione tot. per fine

Selezionare l'impostazione di finitura. Specificare se le posizioni di finitura sono indicate sulla carta impostata o sull'originale.

Impostazioni di fabbrica: Specificare la posizione di finitura basata sulla carta selezionata.

Disabilitazione fronte/retro

Questa opzione è utilizzata per disabilitare la stampa su due facciate, ad esempio a causa di un funzionamento non corretto del modulo fronte/retro.

Impostazioni di fabbrica: Disabilita



Disabilitazione offset

Disabilitare la stampa offset.

Impostazioni di fabbrica: Disabilita

Disabilitazione pinzatrice

Questa impostazione consente di vietare l'uso della pinzatrice, ad esempio quando la pinzatrice del finitore o del finitore a sella non funziona correttamente.

Impostazioni di fabbrica: Disabilita

Disattiva perforatura

Questa impostazione consente di vietare l'uso della perforatura, ad esempio quando il modulo di foratura del finitore o del finitore a sella non funziona correttamente.

Disabilitazione alimentatore originali

Utilizzare questa impostazione per vietare l'uso dell'alimentatore automatico dei documenti, ad esempio quando non funziona correttamente. (Quando questa impostazione è abilitata, è comunque possibile utilizzare il piano documenti per effettuare scansioni.)

Impostazioni di fabbrica: Disabilita

Disattivare vassoio grande capacità

Questa impostazione consente di vietare l'uso del vassoio ad alta capacità, ad esempio quando non funziona correttamente.

Impostazioni di fabbrica: Disabilita

Disattivazione Impostazione del vassoio

Utilizzare questa impostazione per vietare la configurazione delle impostazioni dei vassoi (ad eccezione del vassoio bypass).

Impostazioni di fabbrica: Disabilita

Disattivare inseritore

Disabilita l'utilizzo dell'inseritore.

Impostazioni predefinite in fabbrica: Disabilita

Disabilitaz. finitore

Questa impostazione viene utilizzata per vietare l'uso del finitore o del finitore con pinzatura a sella, ad esempio in caso di malfunzionamento.

Impostazioni di fabbrica: Disabilita

Disattivazione dell'unità di piega.

Impostazione utilizzata quando è vietato l'uso dell'unità di piegatura della carta o quando è fuori servizio.

Impostazioni di fabbrica: Disabilita

Disabilitazione modulo taglierina

Questa impostazione viene utilizzata per disabilitare il modulo taglierina.

Impostazioni predefinite in fabbrica: Disabilita



Impost. Indicatore Stato

Impostazione indicatore info

Impostare il funzionamento dell'indicatore di informazioni. Per ciascuna impostazione vedere "[INDICATORE DI INFORMAZIONI \(pagina 1-9\)](#)".

Impostazioni di fabbrica: Modello 1

Impostazione indic. dati

- Alla ricezione l'indicatore info lampeggerà
Impostare se far lampeggiare la spia informazioni alla ricezione di dati fax.

Impostazioni di fabbrica: Abilita

- Dare priorità all'indicatore dei dati ricevuti rispetto all'indicatore di errore
In presenza di dati fax ricevuti, dare priorità all'illuminazione del display degli errori.

Impostazioni di fabbrica: Disabilita

Imp. spia (errore)

Imposta il funzionamento della spia degli errori. Per ciascuna impostazione vedere "[INDICATORE DI INFORMAZIONI \(pagina 1-9\)](#)".

Impostazioni di fabbrica: Accesa e lampeggiante

Utilizzare spia comunicazione

Imposta se usare la spia informazioni. Anche quando questa impostazione è disabilita, i fax saranno ricevuti e la modalità degli errori sarà accesa/lampeggiante.

Impostazioni di fabbrica: Abilita

Impostazione indicatore alimentatore originali

Utilizzare il sensore originale di rilevamento per l'alimentatore di documenti

Impostare se utilizzare la spia impostazione dell'originale sull'alimentatore automatico dei documenti.

Impostazioni di fabbrica: Abilita

Utilizzare la spia di prevenzione per indicare l'originale dimenticato

Specificare se utilizzare la spia di prevenzione rimozione documento sull'alimentatore automatico dei documenti.

Impostazioni di fabbrica: Abilita

Imp. identif. macchina

Inserire un nome o un codice per identificare la macchina.



Regolaz. Orologio

Usare questa opzione per impostare la data e l'ora nell'orologio incorporato nella macchina.

Elemento	Descrizione
Specificare il fuso orario	Se l'area geografica dell'utente è in anticipo rispetto al fuso orario di Greenwich (GMT, Greenwich Mean Time), selezionare [+]. Se l'area geografica dell'utente è in ritardo rispetto al fuso orario di Greenwich, selezionare [-]. Specificare quindi la differenza oraria tra un'area geografica e il fuso orario di Greenwich in ore e minuti. (Esempio: se l'area geografica è Italia, specificare + 1 ora e 00 minuti.
Impostazioni data e ora	Selezionare e impostare l'anno, il mese, il giorno, l'ora e i minuti.

Impostazione Ora Legale

Consente di impostare l'ora legale.

Elemento	Descrizione
Impostazione Ora Legale	Specificare se attivare o meno l'opzione Impostazione Ora Legale. Se è disattivata, non è possibile applicare le impostazioni seguenti. Impostazioni di fabbrica: In Regno Unito, Europa e Australia: Abilitato, Altri: Disabilitato
Selez. Tipo Impostazione	Specificare se i giorni di inizio e di fine dell'ora legale devono essere impostati utilizzando il giorno della settimana o la data.
Ora di inizio	Impostare l'ora di inizio dell'ora legale. Se in "Selez. Tipo Impostazione" è selezionata l'opzione "Giorno sett.", impostare la settimana di inizio dell'ora legale e quindi il giorno di inizio. Se in "Selez. Tipo Impostazione" è selezionata l'opzione "Data", impostare la data di inizio. Impostare l'ora e i minuti, nonché l'ora universale (UTC).
Ora di Completamento	Impostare l'ora di fine dell'ora legale con lo stesso metodo utilizzato per impostare l'ora di inizio.
Ora di Regolazione	Impostare l'ora in cui eseguire la regolazione quando inizia l'ora legale.

Area	Ora standard → Ora legale	Ora legale ⇨ Ora standard
Europa*	Ultima domenica di marzo, dalle 01.00.00 alle 02.00.00	Ultima domenica di ottobre, dalle 1:00 alle 0:00
Australia e Nuova Zelanda	Ultima domenica di ottobre, dalle 2:00 alle 3:00	Ultima domenica di marzo, dalle 03.00.00 alle 02.00.00
Altri paesi o regioni	Selezionare la casella di controllo [Impostazione Ora Legale] in modo da visualizzare un segno di spunta <input checked="" type="checkbox"/> . L'impostazione dell'orologio viene configurata sull'ora normale più un'ora. Quando si seleziona <input checked="" type="checkbox"/> , l'orologio torna all'ora normale.	



Formato Data

Il formato utilizzato per stampare la data sugli elenchi e su altri documenti può essere modificato.

Elemento	Descrizione
Current Setting	L'ora corrente viene visualizzata nel formato impostato in Formato Data.
Formato	Impostare l'ordine di visualizzazione di anno, mese e giorno (AAAA/MM/GG). Impostazioni di fabbrica: GG/MM/AAAA
Separatore	Selezionare uno dei tre simboli disponibili o uno spazio vuoto come separatore da usare nella data. Impostazioni di fabbrica: /
Posizione Giorno-Nome	Scegliere se visualizzare il nome del giorno prima o dopo la data. Impostazioni di fabbrica: Varia a seconda del paese e della regione.
Visualizza ora	Selezionare il formato a 12 ore o a 24 ore per l'ora. <ul style="list-style-type: none">• Visualizzazione a 24 ore: dalle ore 00:00 alle ore 24:00• Visualizzazione a 12 ore: dalle ore 00:00 alle ore 11:59/dalle ore 12:00 alle ore 23:59 Impostazioni di fabbrica: 24 Ore



Abilita/disabilita impostazioni

Le impostazioni indicate di seguito consentono di abilitare o disabilitare alcune funzioni.

Le voci di impostazione proibite nelle impostazioni di ciascuna funzione, tra cui le impostazioni della copia, e gli elementi di questa impostazione proibita sono collegati.

Impostazioni Autenticazione

Disabilita Mod. Home Edit in Mod. Account Dispositivo

Disabilitare la modalità di modifica home quando in modalità account del dispositivo.

Impostazioni di fabbrica: Disabilita

Disabilita stampa di utente non valido

La stampa effettuata dagli utenti le cui informazioni non sono memorizzate nella macchina come, ad esempio, la stampa effettuata senza immettere informazioni utente valide nel driver della stampante o la stampa di un file su server FTP effettuata in modalità di impostazione (versione Web), può essere vietata.

Impostazioni di fabbrica: Disabilita

Impostazioni copia

Disabilit. copia in formato/direzione diff.

La copia è vietata quando l'orientamento della carta da fotocopia e quello dell'originale sono differenti oppure quando non è caricata la carta da fotocopia di formato ottimale.

Impostazioni di fabbrica: Disabilita



È valido quando "[Impostazione Rotazione Copia \(pagina 10-72\)](#)" è annullato.

Disabilita registrazione/cancellazione del programma

Questa funzione è utilizzata per vietare la cancellazione e la modifica delle impostazioni di copia memorizzate nei programmi di lavoro.

Impostazioni di fabbrica: Disabilita

Disattivazione bypass in modo fronte/retro

Disabilita l'utilizzo del vassoio bypass durante la copia su 2 facciate.

Il vassoio bypass viene usato spesso per alimentare etichette, lucidi e altri supporti speciali per i quali è vietata la copia su 2 facciate. Se un foglio di uno di questi supporti speciali entra nel modulo invertitore, è possibile che l'unità venga danneggiata o che si verifichi un inceppamento. Se si usano spesso supporti speciali sui quali è vietata la copia su 2 facciate, è consigliabile abilitare questa impostazione.

Impostazioni di fabbrica: Disabilita

Disabilit. selez. automatica carta

Disabilita la funzione Selezione Carta Automatica.

Quando questa impostazione è abilitata, non viene eseguita la selezione automatica di carta dello stesso formato dell'originale sul piano documenti o nell'alimentatore di documenti automatico.

Impostazioni di fabbrica: Disabilita

Disabilita registrazione di immagine personalizzata

Disabilita l'archiviazione di un'immagine personalizzata.

Impostazioni di fabbrica: Disabilita

Disabilita Invio durante la copia

Disabilita la funzione di invio immagini durante la copia.

Impostazioni di fabbrica: Disabilita



Impostazioni Stampante

Impedisci Stampa Pagina Avvisi

Disabilita la stampa di una pagina di avviso.

Impostazioni di fabbrica: Abilita

Impedisci Stampa Pagina Test

Disabilita la stampa di una pagina di prova.

Quando questa impostazione è abilitata, la funzione [Stato] → [Elenco dati] → [Elenco per utente] → [Pagina Test Stampante] in "Impostazioni" non può essere utilizzata per stampare le pagine di prova.

Impostazioni di fabbrica: Disabilita

Escludere vassoio bypass dalla selezione carta automatica

Se è impostata [Auto] per la selezione del tipo di carta, il vassoio bypass viene escluso dai vassoi selezionabili. È consigliabile se si inserisce spesso carta speciale nel vassoio bypass.

Impostazioni di fabbrica: Disabilita

Disattivazione della stampa diretta da memoria USB

Disabilita la funzione per la stampa diretta di un file in un dispositivo di memoria USB.

Impostazioni di fabbrica: Disabilita

Disattivazione cartella di rete Stampa diretta

Disabilita la stampa diretta da una cartella di rete.

Impostazioni di fabbrica: Disabilita

Disabilita Invio durante la stampa

Disabilita la funzione di invio immagini durante la stampa.

Impostazioni di fabbrica: Disabilita

Disab Stampa Pag Vuota

Disabilita la stampa di una pagina vuota.

Impostazioni di fabbrica: Disabilita

Impostazioni Invio Immagine

Disabilita commutaz. ordine di visualizz.

Disabilita una modifica della sequenza di visualizzazione (ordine per numero di ricerca, crescente, decrescente) nella rubrica e in altre schermate.

Se l'opzione è impostata, la visualizzazione non viene ordinata nemmeno quando viene toccata la scheda nella schermata della rubrica.

L'ordine di visualizzazione selezionato in quel momento sarà l'ordine utilizzato dopo l'abilitazione di questa impostazione.

Impostazioni di fabbrica: Disabilita

Disabilita trasmissione fax

Disabilita il broadcast fax.

Impostazioni di fabbrica: Disabilita

Disabilita Funzione di scansione

Scansione PC

Specificare questa opzione per disabilitare la modalità remota di Scansione PC.

Impostazioni di fabbrica: Disabilita

Disabilita archiviazione su dispositivo di memoria esterno

Impostare questa opzione quando si desidera proibire il salvataggio dei dati su una memoria esterna quale la memoria USB.

Impostazioni di fabbrica: Disabilita



Disabilita registrazione destinazione dal pannello operativo

Disabilita il controllo degli indirizzi da parte della macchina.

Configurare l'impostazione per ognuno dei seguenti elementi:

- Gruppo (Voce Diretta)
- Gruppo (Rubrica)
- Contatti

Seleziona tutto: Seleziona tutti gli elementi.

Rimuovi Selezioni: Cancella tutti gli elementi selezionati.

Impostazioni di fabbrica: Tutto Non Valido

Impostaz. x disabil. registrazione

Disabilita registrazione destinazione sulla pagina web

Disabilita la memorizzazione della destinazione dalla modalità di impostazione (versione Web).

Configurare l'impostazione per ognuno dei seguenti elementi:

- Gruppo (Voce Diretta)
- Gruppo (Rubrica)
- Contatti

Seleziona tutto: Seleziona tutti gli elementi.

Rimuovi Selezioni: Cancella tutti gli elementi selezionati.

Impostazioni di fabbrica: Tutto Non Valido

Disabilita registrazione/cancellazione di tutte le voci del programma

Disabilita l'uso della rubrica quando viene memorizzato un programma.

Impostazioni di fabbrica: Disabilita

Disabilita registraz. casella di memoria

Disabilita tutti i tipi di registrazione della casella di memoria.

Configurare l'impostazione per ognuno dei seguenti elementi:

Raccolta Memoria, Confidenziale, Trasmissione Broadcast (Voce diretta), Trasmissione Broadcast (Rubrica)

Impostazioni di fabbrica: Tutto Non Valido

Disab. registraz. destinazione con Ricerca globale indirizzi

Disabilita il controllo degli indirizzi dalla ricerca di indirizzi globale.

Configurare l'impostazione per ognuno dei seguenti elementi:

E-mail, Internet-Fax, Fax

Impostazioni di fabbrica: Tutto Non Valido

Disabilitare registrazione tramite Network Scanner Tool

Disabilita il controllo degli indirizzi da parte di Network Scanner Tool Lite.

Impostazioni di fabbrica: Disabilita

Disabilita Inoltro attraverso la rete

Questa opzione impedisce il routing in entrata.

Impostazioni di fabbrica: Disabilita



Impostazioni x disabilitare trasmissione

Queste impostazioni consentono di disabilitare le operazioni di trasmissione indicate di seguito.

Disattivazione invia cronologia

Questa opzione disabilita l'uso di [Invio cronologia].

Impostazioni di fabbrica: Disabilita

Disabilita selezione dalla rubrica

Disabilita la selezione delle destinazioni dalla rubrica.

Configurare l'impostazione per ognuno dei seguenti elementi:

- E-mail
- FTP
- Internet Fax (incl. SMTP diretto)
- Fax
- Desktop
- Cartella rete.

Selezionare tutto: Seleziona tutti gli elementi.

Rimuovi Selezioni: Deseleziona tutti gli elementi.

Impostazioni di fabbrica: Tutto Non Valido

Disabilita Immissione diretta

Disabilita l'immissione diretta di indirizzi di destinazione e altri indirizzi.

Configurare l'impostazione per ognuno dei seguenti elementi:

- E-mail
- Cartella rete.
- Internet Fax (incl. SMTP diretto)
- Fax

Selezionare tutto: Seleziona tutti gli elementi.

Rimuovi Selezioni: Cancella tutti gli elementi selezionati.

Impostazioni di fabbrica: Tutto Non Valido

Disabilita trasmissione PC-I-Fax

Proibisce la trasmissione PC-I-Fax.

Impostazioni di fabbrica: Disabilita

Disabilita trasmissione PC-Fax

Impedisce la trasmissione PC-Fax.

Impostazioni di fabbrica: Disabilita

Disabilitazione di Trova mio indirizzo

Proibisce la funzione Trova il mio indirizzo.

Impostazioni di fabbrica: Disabilita

Disattivazione OCR

Proibisce l'uso della funzione OCR durante la scansione.

Impostazione predefinita in fabbrica: Disabilita



Impostazioni Archiviazione Documento

Disattiva funzioni di testo/timbro per la ristampa

Se viene recuperato e stampato un file memorizzato, le funzioni di stampa vengono disabilitate. Questa funzione impedisce un'incoerenza della data tra i dati originali, i dati di output e altri dati.

Impostazioni di fabbrica: Disabilita

Impostazioni Stampa Batch

Impostare se abilitare o meno i tasti [Tutti gli utenti] e [Utente Sconosc.] nella schermata di selezione del nome utente durante la stampa di tutti i file, se ordinare i file per data più recente o più vecchia e se disporre i nomi dei file in ordine ascendente o discendente.

Impostazioni di fabbrica: Disabilita



Le impostazioni Abilita/disab. impostazioni controllano gli stessi parametri controllati dalle impostazioni di abilitazione/disabilitazione di altre impostazioni. Queste impostazioni sono associate tra loro (la modifica di un'impostazione comporta la modifica dell'altra).

Impostazioni Pann. Operat.

Annulla Timer azzeramento automatico

Disabilita la modalità Cancellazione Automatica.

Impostazioni di fabbrica: Disabilita

Disabilitazione priorità lavori

Disabilita la stampa bypass (stampa di altri lavori prima di un lavoro interrotto perché la carta necessaria non è presente in nessun vassoio*).

* L'opzione viene ignorata quando la carta si esaurisce durante il lavoro.

Impostazioni di fabbrica: Disabilita

Disattiva Ripetizione Tasti Automatici

Disabilita la funzione Ripetizione Tasti Automatici.

Impostazioni di fabbrica: Disabilita

Disattivare modo copertina/inserti

Disabilita l'uso delle funzioni relative a copertine e inserti.

Impostazioni di fabbrica: Disabilita

Disattiva Finitura Manuale

Disabilita l'uso della finitura manuale.

Impostazioni predefinite in fabbrica: Disabilita

Disattivazione lavori recenti

Proibisci l'uso di [Lavori recenti].

Impostazioni di fabbrica: Disabilita



Controllo Periferica

Disabilitazione alimentatore originali

Utilizzare questa impostazione per vietare l'uso dell'alimentatore automatico dei documenti, ad esempio quando non funziona correttamente. (Quando questa impostazione è abilitata, è comunque possibile utilizzare il piano documenti per effettuare scansioni.)

Impostazioni di fabbrica: Disabilita

Disabilitazione fronte/retro

Questa opzione è utilizzata per disabilitare la stampa su due facciate, ad esempio a causa di un funzionamento non corretto del modulo fronte/retro.

Impostazioni di fabbrica: Disabilita

Disattivare vassoio grande capacità

Questa impostazione consente di vietare l'uso del vassoio ad alta capacità, ad esempio quando non funziona correttamente.

Impostazioni di fabbrica: Disabilita

Disattivazione Impostazione del vassoio

Utilizzare questa impostazione per vietare la configurazione delle impostazioni dei vassoi (ad eccezione del vassoio bypass).

Impostazioni di fabbrica: Disabilita

Disabilitaz. finitore

Questa impostazione consente di vietare l'uso del finitore o del finitore a sella, ad esempio quando non funziona correttamente

Impostazioni di fabbrica: Disabilita

Disattivare inseritore

Disabilita l'utilizzo dell'inseritore.

Impostazioni predefinite in fabbrica: Disabilita

Disattivazione Offset

Disabilitare la stampa offset.

Impostazioni di fabbrica: Disabilita

Disabilitazione pinzatrice

Questa impostazione consente di vietare l'uso della pinzatrice, ad esempio quando la pinzatrice del finitore o del finitore a sella non funziona correttamente.

Impostazioni di fabbrica: Disabilita

Disattiva perforatura

Disattivazione dell'unità di piega.

Impostazioni di fabbrica: Disabilita



Disattivazione dell'unità di piega.

Impostazione utilizzata quando è vietato l'uso dell'unità di piegatura della carta o quando è fuori servizio.

Impostazioni di fabbrica: Disabilita

Disabilitazione modulo taglierina

Questa impostazione viene utilizzata per disabilitare il modulo taglierina.

Impostazioni predefinite in fabbrica: Disabilita

Disattivazione modalità unità primaria

Disabilita la modalità unità primaria per la stampa tandem.

(Normalmente questa impostazione non è necessaria.)

Impostazioni di fabbrica: Disabilita

Disattivazione modalità unità secondaria

Disabilita la modalità unità secondaria per la stampa tandem.

(Normalmente questa impostazione non è necessaria.)

Impostazioni di fabbrica: Disabilita

Impostazioni Di Sicurezza

Questa impostazione è utilizzata per impostare funzioni di miglioramento della protezione.

Impostazione stampa modello nascosto

Disabilita l'immissione diretta di motivi di sfondo e altri motivi.

Impostazioni di fabbrica: Disabilita



Chiave Prodotto/Inserimento num. di applicaz.

Immettere la chiave prodotto e il numero di applicazione per usare le estensioni sotto.

Numero Di Serie

Kit font per codice a barre

Kit di espansione per Internet-Fax

E-mail di avviso e stato

Modulo Di Integrazione Dell'applicazione

Kit di rilevamento virus

Immettere la chiave prodotto e il numero di applicazione delle funzioni riportate sopra.



In base allo stato di attivazione della funzione estesa della macchina, le voci visualizzate cambieranno.
Contattare il proprio concessionario per l'inserimento della chiave prodotto.



Impostazioni audio

Configurare i suoni di notifica della macchina e il loro volume.

Impostazioni segnale acustico (comune)

Suono Tasti

Consente di controllare il livello del suono emesso quando viene toccato un tasto oppure di disattivare il suono.

Impostazioni di fabbrica: Centro

Segnale acustico di inserimento non valido

Consente di controllare il volume del suono oppure disattivare il suono in caso di impostazione non valida, ad esempio immettendo un numero che non può essere specificato.

Impostazioni di fabbrica: Centro

Tono di riferimento

Attiva il suono cambiando il rapporto di riproduzione o l'esposizione e l'impostazione raggiunge il valore standard (rapporto di riproduzione 100%, esposizione 3). Consente di controllare il livello del suono del tono di riferimento oppure di disattivare il suono.

Impostazioni di fabbrica: Nessun suono

Suono di completamento copia

Consente di controllare il livello del suono della notifica di copia completata oppure di disattivare il suono.

Impostazioni di fabbrica: Nessun suono

Suono di completamento scansione (invio immagine)

Consente di controllare il livello del suono della notifica di digitalizzazione fax o scanner completata oppure di disattivare il suono.

Impostazioni di fabbrica: Centro

Suono di spegnimento

Consente di controllare il livello del suono della notifica di spegnimento della macchina oppure di disattivare il suono.

Impostazioni di fabbrica: Centro

Impostazioni suono attenzione

Consente di impostare la riproduzione di un suono di notifica quando la macchina si trova nello stato che segue.

Carta esaurita, Nessun originale, Inceppamento, Toner esaurito (BK), Toner di scarto pieno, Vassoio di uscita pieno, Pinzatrice vuota, Num. max. di fogli da graffiare raggiunto

Impostazioni di fabbrica: Segnale acustico di avvertimento: Medio, carta vuota: Abilita, non valido tranne Carta vuota



Impostazioni segnale acustico (invio immagine)

Consente di regolare il volume del suono delle funzioni usate nelle operazioni di fax e digitalizzazione.



È possibile controllare il suono di impostazione nella modalità di impostazione di questa unità.

Fax

Consente di impostare il suono dell'altoparlante per le impostazioni Altoparlante, Volume Suoneria, Monitor Della Linea, Segnale di Ricezione Fax Completa, Segnale di Trasmissione Fax Completata e Comunicazione Fax Segnale di errore.

Impostazioni di fabbrica: Relatore: Impostazione del volume dell'altoparlante: 5, volume della suoneria: Impostazione del volume dell'altoparlante: 3, Monitor di linea: Impostazione del volume dell'altoparlante: Nessuno, segnale di ricezione fax completa: Impostazione del volume dell'altoparlante: 3, modello di tono: Pattern 3, Impostazione dell'ora del suono di trasmissione completa: 3,0 sec, Segnale di invio fax completo: Impostazione del volume dell'altoparlante: 3, modello di tono: Pattern 3, Impostazione dell'ora del suono di trasmissione completa: 3,0 sec, Segnale di errore di comunicazione fax: Impostazione del volume dell'altoparlante: 3, modello di tono: Pattern 3, Impostazione dell'ora del suono di trasmissione completa: Ogni 0,3 secondi

Internet-Fax

Consente di regolare l'impostazione del volume dell'altoparlante Comunicazione Fax Segnale di errore e Segnale di ricezione fax completa.

Impostazioni di fabbrica: Segnale di errore di comunicazione: Segnale centrale, ricezione fax completa: Centro



Impostazioni di Rete

Impostazione rapida

Selezionare le impostazioni minime richieste per connettere la macchina alla rete.

Impostazioni Wireless

Tipo connessione

Consente di alternare tra [Solo con cavo], [Con filo+senza filo (Mod. Access Point)], [Senza cavo (Modalità Infrastruttura)] e [Con filo+senza filo (modalità diretta Wi-Fi)] secondo lo stato della connessione di rete.

Impostazioni di fabbrica: Con filo+senza filo (Access Point)

Tenere attivo punto accesso wireless

Questa funzione può essere impostata soltanto quando "Tipo connessione" è "Con filo+senza filo (Mod. Access Point)".

Se abilitata, la macchina può normalmente usare una rete LAN wireless.

Se disabilitata, la LAN wireless sarà abilitata toccando l'area del punto di contatto NFC su un dispositivo mobile oppure toccando il tasto [Imp. conn. Facile (cod. QR)] nella schermata iniziale.

Quando si verifica una delle seguenti condizioni, la connessione LAN wireless viene automaticamente annullata.

- Quando non c'è connessione al punto di accesso per un determinato periodo di tempo.

Impostazioni di fabbrica: Disabilitata

**Quando è selezionata l'opzione "Senza cavo (Modalità Infrastruttura)" in "Tipo connessione"****Ricerca punto di accesso**

Selezionarlo per cercare i punti di accesso. Quando vengono visualizzati i risultati della ricerca, selezionare il punto di accesso da utilizzare, quindi fare clic su [OK]. Vengono automaticamente applicate le opzioni [SSID], [Tipo Sicurezza] e [Crittog.].

SSID

Inserire l'SSID.

Tipo Sicurezza

Selezionare un tipo di sicurezza.

Impostazioni di fabbrica:Nessun suono

Crittog.

Selezionare un tipo di crittografia.

Impostazioni di fabbrica:Nessun suono

Tasto Sicurezza

Immettere un tasto di sicurezza.

Tipo prot.	Tasto Sicurezza
Nessuna WEP Pers. misto WPA/WPA2 Impresa mista WPA/WPA2 WPA2 Personale WPA2 Impresa Pers. misto WPA2/WPA3 WPA3 Personale Impresa mista WPA2/WPA3 WPA3 Impresa	WEP64bit: 5 caratteri o un numero esadecimale a 10 cifre WEP128bit: 13 caratteri o un numero esadecimale a 26 cifre WPA/WPA2/WPA3: Da 8 a 63 caratteri o un numero esadecimale a 64 cifre

Mostrare Tasto di Sicurezza

Se impostato su ON, viene visualizzato il tasto di sicurezza.

Impostazioni di fabbrica:Nessun suono



Impostazioni IPv4

Quando si utilizza la macchina su una rete TCP/IP (IPv4), utilizzare questa impostazione per configurare l'indirizzo IP della macchina. Di seguito vengono mostrate le impostazioni disponibili.

DHCP

Utilizzare questa impostazione per ottenere automaticamente l'indirizzo IP utilizzando il protocollo DHCP (Dynamic Host Configuration Protocol)/BOOTP (Bootstrap Protocol). Se questa impostazione è attivata, non è necessario immettere manualmente un indirizzo IP.

Impostazioni di fabbrica: Abilita



Se si utilizza l'opzione DHCP/BOOTP, l'indirizzo IP assegnato alla macchina potrebbe cambiare automaticamente. Se l'indirizzo IP cambia, non sarà possibile eseguire la stampa.

Indirizzo IPv4

Immettere l'indirizzo IP della macchina.

Maschera subnet

Immettere la subnet mask IP.

Gateway predefinito

Immettere l'indirizzo del gateway predefinito.

Impostazioni Nome del network

Nome dispositivo

Immettere un nome per il dispositivo.

Nome dominio

Immettere il nome del dominio.

Impostazioni di fabbrica: Sharp-Stampante

Impostazioni DNS

Server primario

Immettere l'indirizzo IP del server DNS primario.

Server secondario

Immettere l'indirizzo IP del server DNS secondario.

Nome dominio

Immettere il nome del dominio in cui è presente il server DNS selezionato.



Impostazione SMTP

Server primario

Immettere l'indirizzo IP oppure il nome host del server SMTP primario.

Nome Mittente

Immettere il nome del mittente.

Indirizzo Mittente

Se una trasmissione dati non è riuscita, il messaggio e-mail non recapitato potrebbe essere respinto dal server. Immettere un indirizzo e-mail (un solo indirizzo) per ricevere tali messaggi non recapitati. Di solito viene inserito l'indirizzo e-mail dell'amministratore di sistema.

Abilitare SSL/TLS

Se è stato selezionato , il comando STARTTLS può usare la comunicazione crittografata SMTP su TLS. A tale scopo è necessario che il server supporti il comando STARTTLS.

Per consentire la comunicazione SSL/TLS, impostare il "Numero Porta" sullo stesso numero della normale comunicazione SMTP.

Impostazioni di fabbrica: Disabilita

Opzione dell'autenticazione

Specificare il metodo di autenticazione per SMTP.

Selezionare "OAuth 2.0" se si utilizza Microsoft365, Exchange Online, ecc.

Per informazioni su come configurare le impostazioni quando è selezionato OAuth 2.0, vedere "[AUTENTICAZIONE OAuth 2.0 \(pagina 9-42\)](#)".

Impostazioni predefinite in fabbrica: Nessuna autenticazione

Provider

Può essere impostato quando "OAuth 2.0" è selezionato come "Opzione di autenticazione".

Selezionare un provider.

Impostazioni predefinite in fabbrica: Microsoft

Nome account

Può essere impostato quando "OAuth 2.0" è selezionato come "Opzione di autenticazione".

Inserire il nome account.

Token

Può essere impostato quando "OAuth 2.0" è selezionato come "Opzione di autenticazione".

Visualizza lo stato attuale del token.

Recupera Token / Cancellare

Il tasto "Recupera Token" viene visualizzato se il token non è stato ottenuto, mentre il tasto "Cancellare" viene visualizzato se il token è stato ottenuto.

Il tasto "Recupera Token" è visualizzato nelle Impostazioni di sistema della macchina e non viene visualizzato nella pagina Web.

Nome Utente

Questa impostazione è disponibile quando "Autenticazione SMTP" è selezionato come "Opzione di autenticazione".

Immettere il nome utente.

Password

Questa impostazione è disponibile quando "Autenticazione SMTP" è selezionato come "Opzione di autenticazione". Immettere la password.

Per modificare la password, impostare [Cambia Password] su .



POP prima di SMTP

Questa impostazione è disponibile quando si seleziona "Opzione di autenticazione" diversa da "OAuth 2.0".

Se è impostata l'opzione , si è autenticati per il server POP prima di usare la comunicazione SMTP.

- Server POP3: Immettere l'indirizzo IP oppure il nome host del server SMTP secondario.

Impostazioni predefinite in fabbrica: Disabilita

- Numero Porta: Immettere il numero di porta POP3 per POP prima della comunicazione SMTP. L'impostazione predefinita è la porta 110.

Impostazioni predefinite in fabbrica: 110

- Autenticazione POP: se è impostata l'opzione , il protocollo di autenticazione (incluso APOP) viene usato per l'autenticazione nel server POP3.

Impostazioni predefinite in fabbrica: Disabilita

- Nome Utente: Immettere il nome utente per POP prima della comunicazione SMTP.
- Password: Immettere la password richiesta per POP prima della comunicazione SMTP. Per modificare la password, impostare [Cambia Password] su .
- Abilitare SSL/TLS: se l'opzione è impostata su , è consentita la comunicazione POP sulla comunicazione SSL/TLS o POP sulla comunicazione TLS tramite il comando STLS. È necessario che il server supporti la comunicazione POP su SSL/TLS oppure il comando STLS. Per consentire la comunicazione SSL/TLS, impostare il "Numero Porta" sul numero di porta della comunicazione POP su SSL. Per consentire la comunicazione POP su SSL, impostare il "Numero Porta" sullo stesso numero della normale comunicazione POP3.

Impostazioni predefinite in fabbrica: Disabilita

Test di connessione

Toccare il pulsante [Esegui] per verificare la connessione al server SMTP.



Impostazione LDAP

Nome

Immettere il nome della rubrica.

Impostazione Indirizzo predefinito

Immette le impostazioni predefinite di ricerca per trovare un'area specifica della struttura di informazioni della directory LDAP.

Esempio: o = ABC, ou = NY, cn = Everyone

È necessario separare le voci con punti e virgola o virgole.

Server LDAP

Immettere l'indirizzo IP oppure il nome host del server LDAP.

Nome Utente

Immettere il nome account per l'impostazione LDAP.

Password

Immettere la password.

Cambia Cod. PIN/Password

Per modificare la password, impostare .

Tipo di autenticazione

Selezionare il server di autenticazione dall'elenco a discesa.

Impostazioni di fabbrica: Anonimo

Server KDC

Immettere l'indirizzo IP oppure il nome host del server di autenticazione Kerberos.

Area autenticazione

Immettere l'area di autenticazione Kerberos.

Abilitare SSL/TLS

Se è impostata l'opzione , la comunicazione crittografata SSL/TLS è abilitata.

Test di collegamento

Toccare il tasto [Esegui] per verificare la connessione al server LDAP.



Impost. nome rete

Nome dispositivo

Immettere un nome per il dispositivo.

Nome dominio

Immettere il nome del dominio.

Impostazioni di fabbrica: Sharp-Stampante

Commento

Immettere un commento.



Impostazioni Interfaccia

Impostare principalmente le voci relative a TCP/IP.

Tipo connessione

Consente di alternare tra [Solo con cavo], [Con filo+senza filo (Mod. Access Point)], [Senza cavo (Modalità Infrastruttura)] e [Con filo+senza filo (modalità diretta Wi-Fi)] secondo lo stato della connessione di rete.

Impostazioni di fabbrica: Con filo+senza filo (Mod. Access Point)

Tenere attivo punto accesso wireless

Questa funzione può essere impostata soltanto quando "Tipo connessione" è "Con filo+senza filo (Mod. Access Point)".

Se abilitata, la macchina può normalmente usare una rete LAN wireless.

Se disabilita, la LAN wireless sarà abilitata toccando l'area del punto di contatto NFC su un dispositivo mobile oppure toccando il tasto [Imp. conn. Facile (cod. QR)] nella schermata iniziale.

Quando si verifica una delle seguenti condizioni, la connessione LAN wireless viene automaticamente annullata.

- Quando non c'è connessione al punto di accesso per un determinato periodo di tempo.

Impostazioni di fabbrica: Disabilita

Impostazioni IPv4

Se si usa la macchina in una rete TCP/IP (IPv4), usare questa impostazione per configurare l'indirizzo IP della macchina. Di seguito vengono mostrate le impostazioni disponibili.

DHCP

Usare questa impostazione per ottenere automaticamente l'indirizzo IP usando il protocollo DHCP (Dynamic Host Configuration Protocol). Se questa impostazione è attivata, non è necessario immettere manualmente un indirizzo IP.

Impostazioni di fabbrica: Abilita



Se si utilizza l'opzione DHCP/BOOTP, l'indirizzo IP assegnato alla macchina potrebbe cambiare automaticamente. Se l'indirizzo IP cambia, non sarà possibile eseguire la stampa.

Indirizzo IPv4

Immettere l'indirizzo IP della macchina.

Maschera subnet

Immettere la subnet mask IP.

Gateway predefinito

Immettere l'indirizzo del gateway predefinito.



Impostazioni IPv6

Quando si utilizza la macchina su una rete TCP/IP (IPv6), utilizzare questa impostazione per configurare l'indirizzo IP della macchina.

IPv6

Abilitare questa impostazione.

Impostazioni di fabbrica: Abilita

DHCPv6

Utilizzare questa impostazione per ottenere automaticamente l'indirizzo IP utilizzando il protocollo DHCP (Dynamic Host Configuration Protocol) v6. Se questa impostazione è attivata, non è necessario immettere manualmente un indirizzo IP.

Impostazioni di fabbrica: Abilita

Indirizzo Manuale / Lunghezza prefisso

Immettere l'indirizzo IP e la lunghezza del prefisso (compresa tra 0 e 128) della macchina.

Impostazioni di fabbrica: 0

Gateway predefinito

Immettere il gateway predefinito.



Se si utilizza l'opzione DHCPv6, l'indirizzo IP assegnato alla macchina potrebbe cambiare automaticamente. Se l'indirizzo IP cambia, non sarà possibile eseguire la stampa.

Imp. MTU

Impostare le dimensioni massime dei dati che è possibile inoltrare.

Impostazioni di fabbrica: 1500

Comando Ping

Controlla se la macchina è in grado di comunicare con il computer della rete.

Specificare l'indirizzo IP del computer desiderato e toccare il tasto [Esegui]. Verrà visualizzato un messaggio per indicare se il computer ha risposto o no.



Impostazioni DNS

Impostazioni IPv4

Server primario

Immettere l'indirizzo IP del server DNS primario.

Server secondario

Immettere l'indirizzo IP del server DNS secondario.

Impostazioni IPv6

Server primario

Immettere l'indirizzo IP del server DNS primario.

Server secondario

Immettere l'indirizzo IP del server DNS secondario.

Nome dominio

Immettere il nome del dominio in cui è presente il server DNS selezionato.

Aggiornamento DNS

Impostare questa opzione per usare l'aggiornamento dinamico del server DNS.

Impostazioni di fabbrica: Disabilita

Impostazione IEEE802.1X

È possibile utilizzare IEEE802.1X per autenticare un utente al fine di consentirgli l'utilizzo della macchina.

Il protocollo IEEE802.1X definisce l'autenticazione basata sulla porta sia per reti cablate sia per reti wireless.

Utilizzare l'autenticazione IEEE802.1X per consentire solo ai dispositivi autenticati di utilizzare la rete e proteggerla da abusi di terzi.

In base alle impostazioni della pagina Web, la connessione alla macchina potrebbe non essere consentita oppure le impostazioni potrebbero non consentire la stampa, la scansione o la visualizzazione della modalità di impostazione (versione Web). In tal caso, deselezionare questa impostazione e modificare le impostazioni della modalità di impostazione (versione Web).

Autenticazione IEEE802.1X/IEEE802.1X Autenticazione (Collegato)

Impostare se usare l'autenticazione usando IEEE802.1X.

Impostazioni di fabbrica: Disabilita

Metodo di autenticazione EAP

Impostare il metodo di autenticazione EAP in IEEE802.1X.

Impostazioni di fabbrica: EAP-TLS



Nome utente EAP

Inserire il nome utente EAP durante l'autenticazione.

Password

Inserire la password EAP per l'autenticazione.

Server di autenticazione

Impostare se utilizzare l'autenticazione del server.

Impostazioni di fabbrica: Abilita

Timeout EAP

Impostare il timeout EAP.

Impostazioni di fabbrica: 10 secondi

Numero di tentativi EAP

Impostare il numero di volte di riaccesso all'EPS qualora la comunicazione non vada a buon fine.

Impostazioni di fabbrica: 3 Volte

Stato del Certificato

Visualizza lo stato del certificato richiesto per la trasmissione IEEE802.1X. Per installare un certificato, fare clic su [Installa].

Stato del certificato CA

Visualizza lo stato del certificato CA richiesto per la trasmissione IEEE802.1X. Per installare un certificato, fare clic su [Installa].



Setup Servizi

Eseguire le impostazioni relative a SMTP, Impostazioni autenticazione Kerberos, SMTP, mDNS, SNMP e SMB.



Quando le impostazioni vengono modificate, i cambiamenti diventeranno effettivi dopo il riavvio della macchina. Per dettagli sul riavvio di questa macchina, vedere "[ACCENSIONE \(pagina 1-11\)](#)".

SMTP

Impostazione SMTP

Server primario

Immettere l'indirizzo IP oppure il nome host del server SMTP primario.

Server secondario

Questa impostazione è disponibile quando si seleziona "Opzione di autenticazione" diversa da "OAuth 2.0".

Immettere l'indirizzo IP oppure il nome host del server SMTP secondario.

Numero Porta

Immettere un numero di porta.

Impostazioni predefinite in fabbrica: 25

Timeout

Immettere un timeout. Questo valore viene usato per la connessione al server SMTP e per la trasmissione dei dati in base alle specifiche di sistema per i messaggi e-mail.

Impostazioni predefinite in fabbrica: 20 secondi

Nome mittente

Immettere il nome del mittente.

Indirizzo Mittente

Immettere l'indirizzo del mittente

Abilitare SSL/TLS

Se l'SSL è abilitato, il comando STARTTLS può usare la comunicazione crittografata SMTP su TLS.

A tale scopo è necessario che il server supporti il comando STARTTLS.

Per consentire la comunicazione SSL/TLS, impostare il "Numero Porta" sullo stesso numero della normale comunicazione SMTP.

Impostazioni predefinite in fabbrica: Disabilita

Opzione dell'autenticazione

Specificare il metodo di autenticazione per SMTP.

Selezionare "OAuth 2.0" se si utilizza Microsoft365, Exchange Online, ecc.

Per informazioni su come configurare le impostazioni quando è selezionato OAuth 2.0, vedere "[AUTENTICAZIONE OAuth 2.0 \(pagina 9-42\)](#)".

Impostazioni predefinite in fabbrica: Nessuna autenticazione

Provider

Può essere impostato quando "OAuth 2.0" è selezionato come "Opzione di autenticazione".

Selezionare un provider.

Impostazioni predefinite in fabbrica: Microsoft

Nome account

Può essere impostato quando "OAuth 2.0" è selezionato come "Opzione di autenticazione".

Inserire il nome account.

Token

Può essere impostato quando "OAuth 2.0" è selezionato come "Opzione di autenticazione".

Visualizza lo stato attuale del token.



Recupera Token / Cancellare

Il tasto "Recupera Token" viene visualizzato se il token non è stato ottenuto, mentre il tasto "Cancellare" viene visualizzato se il token è stato ottenuto.

Il tasto "Recupera Token" è visualizzato nelle Impostazioni di sistema della macchina e non viene visualizzato nella pagina Web.

Nome Utente

Questa impostazione è disponibile quando "Autenticazione SMTP" è selezionato come "Opzione di autenticazione". Immettere il nome utente.

Password

Questa impostazione è disponibile quando "Autenticazione SMTP" è selezionato come "Opzione di autenticazione". Immettere la password.

Per modificare la password, impostare [Cambia Password] su .

POP prima di SMTP

Questa impostazione è disponibile quando si seleziona "Opzione di autenticazione" diversa da "OAuth 2.0".

Se è impostata l'opzione , si è autenticati per il server POP prima di usare la comunicazione SMTP.

- Server POP3: Immettere l'indirizzo IP oppure il nome host del server SMTP secondario.

Impostazioni predefinite in fabbrica: Disabilita

- Numero Porta: Immettere il numero di porta POP3 per POP prima della comunicazione SMTP. L'impostazione predefinita è la porta 110.

Impostazioni predefinite in fabbrica: 110

- Autenticazione POP: se è impostata l'opzione , il protocollo di autenticazione (incluso APOP) viene usato per l'autenticazione nel server POP3.

Impostazioni predefinite in fabbrica: Disabilita

- Nome Utente: Immettere il nome utente per POP prima della comunicazione SMTP.
- Password: Immettere la password richiesta per POP prima della comunicazione SMTP. Per modificare la password, impostare [Cambia Password] su .
- Abilitare SSL/TLS: se l'opzione è impostata su , è consentita la comunicazione POP sulla comunicazione SSL/TLS o POP sulla comunicazione TLS tramite il comando STLS. È necessario che il server supporti la comunicazione POP su SSL/TLS oppure il comando STLS. Per consentire la comunicazione SSL/TLS, impostare il "Numero Porta" sul numero di porta della comunicazione POP su SSL. Per consentire la comunicazione POP su SSL, impostare il "Numero Porta" sullo stesso numero della normale comunicazione POP3.

Impostazioni predefinite in fabbrica: Disabilita

Test di connessione

Toccare il pulsante [Esegui] per verificare la connessione al server SMTP.

Kerberos

Configurazione autenticazione Kerberos

Server KDC

Immettere l'indirizzo IP oppure il nome host del server di autenticazione Kerberos.

Numero Porta

Immettere il numero di porta del server di autenticazione Kerberos.

Impostazioni di fabbrica: 88

Area autenticazione

Immettere l'area di autenticazione Kerberos.



SNTP

Impostazioni SNTP

SNTP

Impostare questa opzione per usare il protocollo SNTP.

Impostazioni di fabbrica: Disabilita

Server SNTP

Immettere l'indirizzo IP oppure il nome host del server SNTP.

Numero Porta

Immettere un numero di porta.

Impostazioni di fabbrica: 123

Timeout

Immettere un timeout.

Impostazioni di fabbrica: 5 secondi

Intervallo sincrono

Immettere un intervallo per eseguire la sincronizzazione con il server SNTP.

Impostazioni di fabbrica: 6 Ore

Sincronizzazione all'avvio

Per stabilire la sincronizzazione durante l'avvio della macchina, impostare l'opzione su .

Impostazioni di fabbrica: Disabilita

Sincronizza ora

Se si tocca l'opzione, la macchina viene sincronizzata con l'ora del server SNTP.

mDNS

Impostazioni mDNS

mDNS

Impostare questa opzione per usare le impostazioni mDNS.

Impostazioni di fabbrica: Abilita

Nome servizio

Immettere un nome per il servizio.

Nome dominio

Visualizzare il nome del dominio.

Servizio a priorità massima

Selezionare un servizio che verrà usato con priorità.

Impostazioni di fabbrica: LPD



SNMP

Impostazioni SNMP v1

Impostazioni SNMP v1

Impostare questa opzione per usare le impostazioni SNMP v1.

Impostazioni di fabbrica: Abilita

Metodo di accesso

Impostare un metodo di accesso.

Impostazioni di fabbrica: Accesso lettura-scrittura

Comunità GET

Immettere il nome della comunità GET per recuperare le informazioni sul dispositivo usando SNMP.

Impostazioni di fabbrica: pubblica

SET Community

Immettere il nome della comunità SET richiesto per l'impostazione SNMP.

Impostazioni di fabbrica: privato

Cambia SET Community

Per cambiare la comunità SET, impostare .

Impostazioni di fabbrica: Disabilita

TRAP Community

Immettere il nome della comunità da usare per il TRAP SNMP inviato dal dispositivo.

Impostazioni di fabbrica: pubblica

Indirizzo destinazione TRAP

Immettere l'indirizzo IP del computer di destinazione per la comunicazione TRAP SNMP.

Impostazioni SNMP v3

Impostazioni SNMP v3

Impostare questa opzione per usare le impostazioni SNMPv3.

Impostazioni di fabbrica: Disabilita

Nome Utente

Immettere il nome utente.

Tasto di autentica

Immettere la chiave di autenticazione.

Impostazioni di fabbrica: Algoritmo: MD5

Tasto privacy

Immettere la chiave per la privacy.

Impostazioni di fabbrica: Algoritmo

Nome contesto

Visualizzare il nome del contesto.



SMB

Impostazioni SMB (Server)

Impostare la versione del protocollo SMB utilizzato per funzioni quali cartella pubblica/NAS.

Utilizzare questa impostazione per connettersi a un dispositivo non in grado di cambiare automaticamente la versione del protocollo SMB, oppure in caso di problemi di connessione con un altro dispositivo a causa di versioni diverse.

Imposta la versione su SMBv1, SMBv2 o SMBv3.

Impostazioni di fabbrica: Tutto abilitato

Usa la comunicazione crittografata

Quando la casella di controllo è selezionata, viene utilizzata la comunicazione crittografata quando si inviano file dal terminale collegato alla cartella pubblica/NAS della macchina.

Impostazioni di fabbrica: Disabilita

Impostazioni SMB (Client)

Impostare la versione del protocollo SMB utilizzato per le funzioni come Scansione su Cartella di rete.

Utilizzare questa impostazione per connettersi a un dispositivo non in grado di cambiare automaticamente la versione del protocollo SMB, oppure in caso di problemi di connessione con un altro dispositivo a causa di versioni diverse.

Imposta la versione su SMBv1, SMBv2 o SMBv3.

Impostazioni di fabbrica: Tutto abilitato



Impostazioni Stampa Diretta

LPD

Impostazione LPD

LPD

Impostare questa opzione per usare LPD.

Impostazioni di fabbrica: Abilita

Timeout

Immettere un timeout.

Impostazioni di fabbrica: 90 secondi

Usa Banner

Impostare questa opzione per usare il banner.

Impostazioni di fabbrica: Disabilita

RAW

Configurazione stampa non elaborata

Stampa non elaborata

Impostare questa opzione per usare la stampa RAW.

Impostazioni di fabbrica: Abilita

Numero Porta

Immettere un numero di porta.

Impostazioni di fabbrica: 9100

Timeout

Immettere un timeout.

Impostazioni di fabbrica: 90 secondi

Uso bidirezionale

Per usare la comunicazione bidirezionale, impostare l'opzione su .

Impostazioni di fabbrica: Disabilita

WSD

Impostazioni WSD

Stampa WSD

Impostare questa opzione per usare la stampa WSD.

Impostazioni di fabbrica: Disabilita

Usare Multicast Discovery

Impostare questa opzione per usare la funzione di multicast discovery.

Impostazioni di fabbrica: Abilita



Impostazioni servizio stampa est.

Impostazioni AirPrint

Per le impostazioni di AirPrint, vedere "Guida di AirPrint".

Impostazioni Universal Print

Universal Print

Imposta se utilizzare o meno il servizio di Stampa universale.

Impostazioni di fabbrica: Abilita



Abilitando questa impostazione si abilita automaticamente IPP INFRA sulla Porta cliente nel Controllo porta.

Stato

Visualizza lo stato corrente del servizio di Stampa universale.

Nome stampante

Impostare il nome di stampa da usare con il servizio Stampa universale della macchina.

Questa impostazione è disponibile quando la macchina non è registrata per il servizio Stampa universale.

Registrare con Universal Print

Questa opzione è disponibile quando il servizio di Stampa universale non è ancora registrato.

Codice di registrazione

Per registrarsi per il servizio di Stampa universale, si vedrà un codice.

URL per codice di registrazione

Facendo clic sull'URL, ci si sposterà su una finestra separata in cui poter inserire il codice per la registrazione.

Eliminare da Universal Print

Questo è utilizzato per annullare la registrazione della macchina dal servizio di Stampa universale.



Impostazione LDAP

Di seguito vengono descritte le impostazioni LDAP.

Quando si tocca il tasto [Memorizzare], le impostazioni LDAP vengono aggiornate con i dati immessi dall'utente. La rubrica predefinita è impostata su .

Aggiungi

Per aggiungere una rubrica globale, toccare il tasto Aggiungi.

Cancella

Per eliminare la rubrica globale, selezionare l'elemento e toccare il tasto [Cancella].

Impostazioni

Elemento di impostazione	Impostazioni
Nome	Immettere il nome della rubrica.
Radice di ricerca	Immette le impostazioni predefinite di ricerca per trovare un'area specifica della struttura di informazioni della directory LDAP. Esempio: o = ABC, ou = NY, cn = Everyone Separare le voci con punti e virgola o virgole.
Server LDAP	Immettere l'indirizzo IP oppure il nome host del server LDAP.
Tipo Server	Selezionare Default o Personalizzato dall'elenco dei tipi di server. Impostazioni di fabbrica: Default
Attributo di identità utente	Impostare la proprietà dell'ID utente. Impostazioni di fabbrica: uid
Attributo diricerca	Impostare la proprietà della ricerca LDAP. Impostazioni di fabbrica: cn
Ottieni indirizzo e-mail da	Impostare la ricerca dell'indirizzo e-mail. Impostazioni di fabbrica: mail
Ottieni indirizzo i-fax da	Impostare la ricerca dell'indirizzo Internet Fax. Impostazioni di fabbrica: mail
Ottieni indirizzo fax da	Impostare la ricerca del numero fax. Impostazioni di fabbrica: facsimileTelephoneNumber
Ricerca chiave pubblica	Imposta la ricerca della chiave aperta. Impostazioni di fabbrica: userCertificate
Gruppo con limite pagine	Impostare la ricerca del gruppo con limite delle pagine di memorizzazione. Impostazioni di fabbrica: pagelimit
Gruppo di autorizzazione	Impostare la ricerca del gruppo di autorizzazione per la memorizzazione. Impostazioni di fabbrica: authority
Gruppo operativo preferito	Impostare la ricerca del gruppo operativo preferito. Impostazioni di fabbrica: favourite
Mia cartella	Impostare la ricerca della cartella personale. Impostazioni di fabbrica: myfolder
ID Card	Impostare la ricerca dell'ID card. Impostazioni di fabbrica: cardid
Home Directory	Immettere il percorso alla propria directory iniziale. Impostazioni di fabbrica: Directory iniziale
Nome Utente	Immettere il nome utente per l'autenticazione del percorso directory iniziale.



Elemento di impostazione	Impostazioni
Password	Inserire massimo 255 cifre per la password dell'autenticazione del percorso di home directory.
Proprietà personalizzata 1-10	Immettere ogni proprietà personalizzata.
Numero Porta	Immettere un numero di porta. Impostazioni di fabbrica: 389
Timeout	Immettere un timeout. Impostazioni di fabbrica: 5 secondi
Nome Utente	Immettere il nome account per l'impostazione LDAP. Impostazioni di fabbrica: Anonimo
Password	Immettere la password. Per modificare la password, impostare [Cambia Password] su <input checked="" type="checkbox"/> .
Tipo di autenticazione	Selezionare il server di autenticazione dall'elenco a discesa.
Rilegatura prefissata	Impostare il prefisso Bind. Impostazioni di fabbrica: uid
Utilizzo server	Impostare l'applicazione server. Impostare la rubrica e l'autenticazione utente. Impostazioni di fabbrica: Tutto abilitatoLPD
Destinazione applicabile	Selezionare il tipo di destinazione applicabile, scegliendo tra Indirizzo e-mail, Numero Fax e Internet Fax. Impostazioni di fabbrica: Indirizzo e-mail
Permettere la selezione sul pannello operatore.	Specificare se si desidera consentire o meno la selezione della rubrica globale sul pannello di controllo della macchina. Impostazioni di fabbrica: Disabilita
Da usarsi per default	Specificare se impostare o meno come predefinita la rubrica globale selezionata. Impostazioni di fabbrica: Disabilita
Autenticare un utente nella ricerca indirizzo globale	Specificare se autenticare o meno un utente durante la ricerca nella rubrica globale. Impostazioni di fabbrica: Disabilita
Abilitare SSL/TLS	Viene eseguita la comunicazione crittografata da SSL/TLS. Impostazioni di fabbrica: Disabilita
Test di collegamento	Toccare il tasto [Esegui] per eseguire il test di connessione e visualizzarne il risultato.



Quando le impostazioni vengono modificate, i cambiamenti diventeranno effettivi dopo il riavvio della macchina. Per riavviare la macchina, vedere la sezione "[ACCENSIONE \(pagina 1-11\)](#)".



Imp. Active Directory

Questa sezione descrive gli elementi da configurare per Active Directory in Impostazioni di sistema quando Active Directory è utilizzato su questa macchina.

Cerca attributo

Impostare gli attributi di ricerca.

Impostazioni di fabbrica: cn

Collegamento con la funzione di controllo utente

Gruppo con limite pagine

Inserire quando impostare il gruppo di limitazioni all'utilizzo.

Impostazioni di fabbrica: pagelimit

Gruppo di autorizzazione

Inserire quando impostare il gruppo di autorizzazione.

Impostazioni di fabbrica: authority

Gruppo operativo preferito

Inserire quando impostare il gruppo operativo preferito.

Impostazioni di fabbrica: favourite

Mia cartella

Inserire quando impostare Mia cartella.

Impostazioni di fabbrica: myfolder

Account reg. disposit.

Nome Utente

Inserire il nome utente da utilizzare.

Password

Immettere la password.

Cartella pubblica/Impostaz. NAS

Se non viene usata l'archiviazione, impostare ogni opzione su [Vietato].

Impostazioni di fabbrica: Uso di archiviazione: Consenti tutto



Quando le impostazioni vengono modificate, i cambiamenti diventeranno effettivi dopo il riavvio della macchina. Per dettagli sul riavvio di questa macchina, vedere "[ACCENSIONE \(pagina 1-11\)](#)".



Impostazione proxy

Accedere alla rete tramite un server proxy.

Impostazioni

Elemento	Descrizione
Impostazione proxy	Accedere alla rete tramite un server proxy. Impostazioni di fabbrica: Disabilita
Indirizzo server proxy	Immettere l'indirizzo del server proxy.
Nome Utente	Immettere un nome utente per accedere al server proxy.
Password	Immettere una password per consentire l'accesso al server proxy.
Numero Porta	Immettere il numero di porta del server proxy. Impostazioni di fabbrica: 8080
Indirizzo senza utilizzo di Proxy	Specificare gli indirizzi di eccezione del proxy utilizzato dalla funzione di collegamento esterno o Sharp OSA. [Metodo di immissione] 1) Può essere impostato utilizzando un nome host o un indirizzo IP. 2) Se si utilizza un nome host, è possibile utilizzare un carattere jolly (*) all'inizio del nome dominio. (Esempio: "*example.ooo" (equivalente a "example.ooo", "sub.example.ooo", "subexample.ooo", ecc.) 3) Se si utilizza un indirizzo IP, è possibile utilizzare un carattere jolly (*) alla fine dell'indirizzo. (Esempio: "10*" (equivalente a un'impostazione da 100.nnn.nnn.nnn a 109.nnn.nnn.nnn) Se l'applicazione Sharp OSA che utilizza "HTML Browser 3.5" è impostata su un indirizzo di eccezione, non è possibile utilizzare la regola (3). 4) È possibile utilizzare un separatore (punto e virgola (;)) per immettere più indirizzi. (Esempio: "99.99.99.99;example.ooo")



Impostazioni Wireless

Consentono di abilitare o disabilitare la LAN wireless e di visualizzarne lo stato.

Tipo connessione

Consente di alternare tra [Solo con cavo], [Con filo+senza filo (Mod. Access Point)], [Senza cavo (Modalità Infrastruttura)] e [Con filo+senza filo (modalità diretta Wi-Fi)] secondo lo stato della connessione di rete.

Impostazioni di fabbrica: Con filo+senza filo (Mod. Access Point)

Tenere attivo punto accesso wireless

Questa funzione può essere impostata soltanto quando "Tipo connessione" è "Con filo+senza filo (Mod. Access Point)". Se abilitata, la macchina può normalmente usare una rete LAN wireless.

Se disabilitata, la LAN wireless sarà abilitata toccando l'area del punto di contatto NFC su un dispositivo mobile oppure toccando il tasto [Imp. conn. Facile (cod. QR)] nella schermata iniziale.

- Quando si verifica una delle seguenti condizioni, la connessione LAN wireless viene automaticamente annullata.
- Quando non c'è connessione al punto di accesso per un determinato periodo di tempo.

Impostazioni di fabbrica: Disabilitata

Current Setting

Consente di visualizzare impostazioni quali il nome SSID di una LAN wireless e il tipo sicurezza. Se la LAN wireless è disabilitata, viene visualizzato "--".

Stato Wireless Corrente

Consente di visualizzare i livelli ricezione (Max. 100) della LAN wireless e gli indirizzi IP.

Mostra Schermata Impostazioni Wireless

Fare clic sul tasto [Impostazione].

Nella schermata Impostazioni Wireless è possibile configurare il nome SSID di una LAN wireless, Tipo Sicurezza, Crittog. e Tasto Sicurezza.

Inizializza Impostazioni Wireless

Fare clic sul tasto [inizializzare].

Vengono inizializzate le impostazioni per SSID, Tipo Sicurezza, Crittog. e Tasto Sicurezza.



Schermata delle impostazioni wireless (Mod. Access Point)

Se si seleziona il tasto [Impostazione] mentre l'opzione [Tipo connessione] è impostata su [Con filo+senza filo (Mod. Access Point)] o [Solo con cavo], viene visualizzata la schermata delle impostazioni wireless (Mod. Access Point). Configurare il nome SSID di una LAN wireless, Tipo Sicurezza, Crittog. e Tasto Sicurezza. Facendo clic sul tasto [Invia], le impostazioni vengono memorizzate.

Banda di frequenza

Impostare la banda di frequenza usata per una LAN wireless.

Impostazioni di fabbrica: Nessun suono

SSID

Inserire l'SSID.

Tipo Sicurezza

Selezionare un tipo di sicurezza.

Impostazioni di fabbrica: Pers. misto WPA/WPA2

Crittog.

Selezionare un tipo di crittografia.

Impostazioni di fabbrica: AES

Tasto Sicurezza

Immettere un tasto di sicurezza.

Tipo prot.	Tasto Sicurezza
WEP	WEP64bit: 5 caratteri o un numero esadecimale a 10 cifre
Pers. misto WPA/WPA2	WEP128bit: 13 caratteri o un numero esadecimale a 26 cifre
WPA2 Personale	WPA/WPA2/WPA3: Da 8 a 63 caratteri o un numero esadecimale a 64 cifre
Pers. misto WPA2/WPA3	
WPA3 Personale	
Impresa mista WPA2/WPA3	
WPA3 Impresa	

Mostrare Tasto di Sicurezza

Quando abilitata, la chiave di protezione sarà visualizzata.

Impostazioni di fabbrica: Disabilita

Indirizzo IP dispositivo

Inserire l'indirizzo IP.



Canale da usare

Selezionare il canale da utilizzare nella LAN wireless.

Impostazioni di fabbrica: Quando la banda di frequenza è 2,4 GHz: 1, quando la banda di frequenza è 5 GHz: 36

Impost. range distrib. indirizzo IP

Configurare il range di utilizzo dell'indirizzo IP.

Impostazioni di fabbrica: Indirizzo IP iniziale:11, Indirizzo IP finale:15

Periodo di Lease

Impostare il periodo di validità dell'indirizzo IP assegnato da DHCP.

Impostazioni di fabbrica: 15 minuti

Schermata delle impostazioni senza filo (Mod. infrastruttura)

Facendo clic sul pulsante [Impostazione] quando [Cambia tipo connessione] è impostato su [Senza cavo (Modalità Infrastruttura)], apparirà la schermata di impostazioni wireless per la modalità infrastruttura.

Configurare il nome SSID di una LAN wireless, Tipo Sicurezza, Crittog. e Tasto Sicurezza. Facendo clic sul tasto [Invia], le impostazioni vengono memorizzate.

Ricerca punto di accesso

Selezionarlo per cercare i punti di accesso. Quando vengono visualizzati i risultati della ricerca, selezionare il punto di accesso da utilizzare, quindi fare clic su [OK]. Vengono automaticamente applicate le opzioni [SSID], [Tipo Sicurezza] e [Crittog.].

WPS: Modalità con pulsante

Usare WPS per il collegamento al punto di accesso. Mettere il segnale in stand-by sul punto di accesso quindi fare clic sul pulsante per eseguire il collegamento.

WPS: Con PIN

Inserire il codice PIN del punto di accesso per eseguire il collegamento.

SSID

Inserire l'SSID.

Tipo Sicurezza

Selezionare un tipo di sicurezza.

Impostazioni di fabbrica: Nessuna

**Crittog.**

Selezionare un tipo di crittografia.

Impostazioni di fabbrica: Nessuna

Tasto Sicurezza

Immettere un tasto di sicurezza.

Tipo prot.	Tasto Sicurezza
WEP Pers. misto WPA/WPA2 Impresa mista WPA/WPA2 WPA2 Personale WPA2 Impresa Pers. misto WPA2/WPA3 WPA3 Personale Impresa mista WPA2/WPA3 WPA3 Impresa	WEP64bit: 5 caratteri o un numero esadecimale a 10 cifre WEP128bit: 13 caratteri o un numero esadecimale a 26 cifre WPA/WPA2/WPA3: Da 8 a 63 caratteri o un numero esadecimale a 64 cifre

Mostrare Tasto di Sicurezza

Se impostato su ON, viene visualizzato il tasto di sicurezza.

Impostazioni di fabbrica: Disabilita



Impost. conness. facile

Impostare quando usare la Connessione facile.

NFC

Impostare quando collegare un dispositivo mobile a questa unità utilizzando l'area del punto di contatto NFC.

Impostazioni di fabbrica: Disabilita

Segnale NFC

Cambia la modalità del segnale in uscita NFC.

Impostazioni di fabbrica: Negli Stati Uniti e in Europa: Modo2, altri: Modo1

Codice QR

È possibile installare preventivamente l'applicazione dedicata nel dispositivo mobile, scansionare il codice QR visualizzato, inviare le impostazioni di connessione al dispositivo mobile e registrarle.

Impostazioni di fabbrica: Abilita

Destinazione

Impostare la destinazione della connessione a cui collegarsi e la destinazione della connessione da registrare nel codice QR.

Per connettersi a questa macchina, selezionare [Connettere alla macchina]. Le informazioni richieste al momento del collegamento a questa macchina sono registrate nell'applicazione.

Per selezionare una destinazione della connessione diversa da questa macchina, selezionare [Conn. a punto accesso seguente].

Quando si effettua l'impostazione manuale, recuperare preventivamente le informazioni della rete della destinazione della connessione.

Se si seleziona [Conn. a punto accesso seguente], eseguire le seguenti impostazioni.

Impostazioni di fabbrica: Connettere alla macchina

Ricerca punto di accesso

Selezionarlo per cercare i punti di accesso. Quando vengono visualizzati i risultati della ricerca, selezionare il punto di accesso da utilizzare, quindi fare clic su [OK]. Vengono automaticamente applicate le opzioni [SSID], [Tipo Sicurezza] e [Crittog.].

Nome

Immettere il nome della destinazione della connessione.

SSID

Inserire l'SSID.

**Tipo Sicurezza**

Selezionare un tipo di sicurezza.

Impostazioni di fabbrica: WPA2 Personale

Crittog.

Selezionare un tipo di crittografia.

Impostazioni di fabbrica: AES

Tasto Sicurezza

Immettere un tasto di sicurezza.

Tipo prot.	Tasto Sicurezza
WEP Pers. misto WPA/WPA2 WPA2 Personale Pers. misto WPA2/WPA3 WPA3 Personale Impresa mista WPA2/WPA3 WPA3 Impresa	WEP64bit: WEP64bit: 5 caratteri o un numero esadecimale a 10 cifre WEP128bit: 13 caratteri o un numero esadecimale a 26 cifre WPA/WPA2/WPA3: Da 8 a 63 caratteri o un numero esadecimale a 64 cifre

Mostrare Tasto di Sicurezza

Quando abilitata, la chiave di protezione sarà visualizzata.

Impostazioni di fabbrica: Disabilita

Impostazioni Bluetooth

Impostare quando connettere questa unità a un dispositivo mobile utilizzando il Bluetooth.

Bluetooth

È possibile usare la funzione Bluetooth con questa unità.

Impostazioni di fabbrica: Disabilita



Impost. pagina web dispositivo

Di seguito vengono descritte le impostazioni di accesso alla modalità di impostazione (versione Web).

Impostazioni accesso HTTP

Numero di utenti che possono effettuare il login allo stesso tempo

Immettere il numero di utenti che possono accedere contemporaneamente alla modalità di impostazione (versione Web).

Impostazioni di fabbrica:32

Tempo di logout automatico

Immettere un tempo dopo il quale verrà eseguita automaticamente la disconnessione quando non c'è più comunicazione con la macchina.

Impostazioni di fabbrica: 60 minuti



Quando le impostazioni vengono modificate, i cambiamenti diventeranno effettivi dopo il riavvio della macchina. Per dettagli sul riavvio di questa macchina, vedere "[ACCENSIONE \(pagina 1-11\)](#)".

Visualizza utente login

Vengono visualizzati gli utenti che hanno eseguito l'accesso alla macchina.

Utente login corrente

Mostra l'utente attualmente connesso e l'indirizzo IP.

Logout di tutti gli utenti

Gli utenti attualmente connessi vengono disconnessi.



Quando le impostazioni vengono modificate, i cambiamenti diventeranno effettivi dopo il riavvio della macchina. Per dettagli sul riavvio di questa macchina, vedere "[ACCENSIONE \(pagina 1-11\)](#)".



Impostazioni Di Sicurezza



Quando le impostazioni vengono modificate, i cambiamenti diventeranno effettivi dopo il riavvio della macchina. Per dettagli sul riavvio di questa macchina, vedere "[ACCENSIONE \(pagina 1-11\)](#)".

Impostazione Password

Impostazioni politica password

Questa impostazione viene utilizzata quando si desidera impostare una password più rigida o quando occorre eliminare gli utenti che non eseguono l'accesso da un determinato periodo di tempo.

Impostazioni politica password

Abilita questa opzione quando si desidera rendere le impostazioni esistenti per la password più rigide.

Impostazioni di fabbrica: Disabilita

Password amministratore

Cambia le impostazioni della password dell'amministratore.

Lunghezza min. password

Specifica il numero di caratteri per la password da inserire.

Impostazioni di fabbrica: 5

Abilitare regole creazione password

Quando si imposta una password, verificare che contenga almeno uno o più numeri, lettere maiuscole e minuscole dell'alfabeto e simboli.

I caratteri che è possibile inserire sono i seguenti.

- Numeri: da 0 a 9
- Lettere maiuscole dell'alfabeto: da A a Z
- Lettere minuscole dell'alfabeto: da a a z
- Simboli: ! @ # \$ % ^ & * () " ' + , - . / : ; < = > ? [\] _ ` { | } ~ e spazi



Abilitando questa impostazione, occorrerà inserire almeno quattro caratteri: uno per ciascun numero, lettera maiuscola dell'alfabeto, lettera minuscola dell'alfabeto e simboli. Anche impostando "Lunghezza min. password" su 3 o meno, sarà comunque necessario immettere 4 caratteri.

Impostazioni di fabbrica: Disabilita

Vietare riutilizzo della password corrente

Controllare se la password impostata prima della modifica è uguale a quella immessa dopo e, se fosse la stessa, non sarà possibile registrarla. (Tuttavia, se "Lunghezza min. password" è 0, questa impostazione non può essere utilizzata.)

Impostazioni di fabbrica: Disabilita



Password utente

Cambia l'impostazione della password dell'utente.

Lunghezza min. password

Specifica il numero di caratteri per la password da inserire.

Impostazioni di fabbrica: 5

Abilitare regole creazione password

Quando si imposta una password, verificare che contenga almeno uno o più numeri, lettere maiuscole e minuscole dell'alfabeto e simboli.

I caratteri che è possibile inserire sono i seguenti.

- Numeri: da 0 a 9
- Lettere maiuscole dell'alfabeto: da A a Z
- Lettere minuscole dell'alfabeto: da a a z
- Simboli: ! @ # \$ % ^ & * () " ' + , - . / : ; < = > ? [\] _ ` { | } ~ e spazi



Abilitando questa impostazione, occorrerà inserire almeno quattro caratteri: uno per ciascun numero, lettera maiuscola dell'alfabeto, lettera minuscola dell'alfabeto e simboli. Anche impostando "Lunghezza min. password" su 3 o meno, sarà comunque necessario immettere 4 caratteri.

Impostazioni di fabbrica: Disabilita

Vietare riutilizzo della password corrente

Controllare se la password impostata prima della modifica è uguale a quella immessa dopo e, se fosse la stessa, non sarà possibile registrarla. (Tuttavia, se "Lunghezza min. password" è 0, questa impostazione non può essere utilizzata.)

Impostazioni di fabbrica: Disabilita

Cancellare utenti che non hanno effettuato l'accesso per un periodo di tempo specifico

Elimina gli utenti tra quelli presenti nell'elenco utenti della macchina, che non effettuano l'accesso alla macchina dal periodo di tempo specificato.

Conteggio dei giorni

- Se l'utente effettua l'accesso prima dell'abilitazione di questa impostazione, il numero di giorni sarà contato a partire dal giorno dopo la registrazione dell'impostazione.
- Se l'utente effettua l'accesso dopo l'abilitazione di questa impostazione, il numero di giorni sarà contato a partire dal giorno successivo all'ultimo accesso.
- Se un nuovo utente viene registrato dopo l'abilitazione di questa impostazione, il numero di giorni sarà contato a partire dal giorno dopo la data di registrazione dell'utente.
- Gli utenti importati tramite backup della memoria saranno contati a partire dal giorno dopo l'importazione.

Impostazioni di fabbrica: Disabilita



Tempistiche per l'eliminazione

- Gli utenti saranno eliminati quando cambia la data (0:00), trascorso il periodo specificato.
- Se la macchina si trova in modalità di risparmio energetico o è spenta, l'utente sarà eliminato al ripristino o all'accensione della macchina.
- Se il numero di giorni per questa impostazione viene ridotto, l'utente corrispondente sarà eliminato dopo la registrazione dell'impostazione.

Impostazioni di fabbrica: Disabilita, Periodo: 365



- Gli utenti configurati come utenti fissi sono esclusi da questa impostazione.
 - Il conteggio dei giorni sarà azzerato se si abilita questa impostazione e poi la si cambia per disabilitarla.
-

Vietare riutilizzo di nome account di utenti cancellati

Proibisce la ri-registrazione degli account utenti (nomi di accesso) una volta che sono stati eliminati. Questa impostazione può essere usata per vietare la ri-registrazione per un certo periodo di tempo o senza periodo di tempo. Dopo aver abilitato questa impostazione, impostare il periodo di tempo per vietare la ri-registrazione. Selezionando "Indefinito", è possibile proibire la ri-registrazione senza impostare un periodo.

Se nelle impostazioni di autenticazione è abilitata l'opzione [Nel nome login è abilitata la distinzione maiuscole/minuscole.] è abilitata, esisterà la distinzione tra maiuscole e minuscole. Se è disabilitata, non esisterà distinzione tra lettere maiuscole e minuscole.

Esempio: Elimina il nome di accesso: ABC, nome di accesso da registrare: Abc

Se è abilitata l'opzione [Nel nome login è abilitata la distinzione maiuscole/minuscole.] nelle impostazioni per l'autenticazione, il nome di accesso Abc può essere registrato perché bc è scritto a lettere minuscole. Se è disabilitata, Abc non può essere registrato.

Impostazioni di fabbrica: Disabilita, Periodo: 365



- I nomi di accesso degli account utente che sono stati eliminati a partire dall'abilitazione di questa impostazione sono registrati nell'elenco, fino a un massimo di 2000. Quando il numero di account utenti supera 2000, i nomi di accesso degli account utenti meno recenti saranno eliminati.
 - Quando questa impostazione viene abilitata e poi disabilitata, il record del nome di accesso dell'account utente eliminato sarà cancellato.
 - I nomi di accesso degli account utente eliminati quando questa impostazione è disabilitata non saranno registrati.
 - Il giorno dell'eliminazione è il primo giorno e i nomi di accesso degli account utente che hanno superato il periodo impostato saranno rimossi dall'elenco.
 - I nomi di accesso degli account utente eliminati da [Elimina tutti gli utenti], presenti nell'elenco utenti, non saranno registrati nell'elenco e non saranno soggetti a questa impostazione.
-



Cambia password

Limita accesso pag. web disp. tramite password

Questa impostazione consente di visualizzare la schermata di accesso e di far sì che venga richiesto di effettuare il login per accedere al server Web.

Cambia Password

È possibile modificare la password dell'amministratore.

Quando si modifica la password, assicurarsi di ricordare la password nuova.

È consigliabile modificare periodicamente la password dell'amministratore.

- Immettere una password composta di un numero di caratteri compreso tra 5 e 255, quindi toccare il tasto [Memorizzare]. L'impostazione sarà valida solo dopo il riavvio della macchina.
La password di autenticazione a livello utente è necessaria per aggiungere, modificare o eliminare la destinazione. Quando si accede, immettere "users" come nome utente. Quindi immettere la password utente registrata con questa opzione.
La password di autenticazione a livello amministratore è necessaria per selezionare tutte le impostazioni e le stesse funzioni disponibili con la password a livello utente. Quando si accede, immettere "admin" come nome utente. Quindi immettere la password amministratore registrata con questa opzione.
- Se si tocca il tasto [Memorizzare] senza immettere una password, verrà presunto il valore precedentemente impostato. La protezione da password è abilitata per impostazione predefinita.



Nello stato predefinito di fabbrica è necessario immettere la password utente.
Per informazioni sulla password amministratore predefinita, consultare la Guida di apprendimento.



Impostazioni Condizioni

Limita lavori stampa diversi da lavoro blocco stampa corrente

È possibile selezionare le impostazioni relative all'annullamento dei lavori con memorizzazione stampa, oppure far sì che tutti i lavori di stampa vengano memorizzati.

Quando [Limita lavori stampa diversi da lavoro blocco stampa corrente] è attivo, è possibile selezionare le impostazioni sottostanti.

Elemento	Descrizione
Mant. Forzato	Con questa impostazione tutti i lavori di stampa vengono impostati come lavori con memorizzazione stampa, anche nel caso di lavori per i quali non è stata selezionata tale funzione.
Disabilita lavoro	Proibire tutti i lavori di stampa diversi dai lavori con memorizzazione stampa.

Impostazioni di fabbrica: Mant. Forzato

Eliminazione auto dei lavori di stampa sospesi

Se il lavoro viene interrotto a causa, ad esempio, dell'inceppamento della carta, viene automaticamente eliminato trascorso il tempo impostato in "Tempo prima dell'eliminazione automatica".

Impostazioni di fabbrica: Disabilita

Tempo prima di eliminare automaticamente i lavori di stampa sospesi

Consente di impostare dopo l'arresto di un lavoro, trascorso il quale eliminare automaticamente il lavoro.

Impostazioni di fabbrica: 5 minuti

Rifiuta richiesta da siti esterni

È possibile rifiutare le richieste da siti esterni.

Impostazioni di fabbrica: Abilitato

Ripristinare il firmware in caso di danneggiamento rilevato

All'avvio della macchina, il firmware viene controllato e, in presenza di danni, ripristinerà automaticamente lo stato prima del danno.

Impostazioni di fabbrica: Disabilita

Applicare politica di protezione

L'amministratore predefinito è visualizzato al momento dell'accesso. Impostare se applicare la politica di protezione su questa macchina.

Impostazioni di fabbrica: Disabilita



Controllo accessi obbligatorio

Impostare se eseguire il controllo forzato degli accessi. Una volta impostato, sarà controllato forzatamente l'accesso a tutti i file all'interno della macchina.

Impostazioni di fabbrica: Disabilita

Lista Stato Lavori Completati Impostazione Display

Impostare per mostrare/nascondere le informazioni sul completamento nella schermata dello stato dei lavori.

Impostazioni di fabbrica: Tutto disabilitato

Imposta visualizzazione Stato lavori

Imposta il contenuto da visualizzare nello stato dei lavori. Per la stampa, è possibile scegliere di mostrare o nascondere il nome file. Per l'invio delle immagini, è possibile mostrare o nascondere la destinazione.

Impostazioni di fabbrica: Tutto disabilitato



Controllo porta

Per le varie porte principali utilizzate nel sistema, impostare la proibizione/autorizzazione e il numero di porta, quindi toccare il tasto [Memorizzare].

Le porte che è possibile impostare sono le seguenti:

Porta server	Impostazioni predefinite dal fabbricante		Porta cliente	Impostazioni predefinite dal fabbricante	
	Controll o porta	Abilita / Disabilita		Controll o porta	Abilita / Disabilita
HTTP	80	Abilitato	HTTP		Abilitato
HTTPS	443	Abilitato	HTTPS		Abilitato
Stampa FTP	21	Abilitato	FTP		Abilitato
Stampa raw	9100	Abilitato	FTPS		Abilitato
LPD	515	Abilitato	SMTP		Abilitato
IPP	631	Abilitato	SMTP-SSL/TLS		Abilitato
IPP-SSL/TLS	443	Disabilitato	POP3		Abilitato
Ricezione uscita tandem	50001	Abilitato	POP3-SSL/TLS		Abilitato
Scansione PC	52000	Abilitato	SNMP-TRAP	162	Abilitato
Pannello di funzionamento remoto	5900	Abilitato	Notifica fine proc.		Abilitato
SNMPD	161	Abilitato	LDAP		Abilitato
SMB		Disabilita	LDAP-SSL/TLS		Abilitato
SMTP		Abilitato	SMB		Abilitato
WSD		Abilitato	SNTP		Abilitato
Risultato di stampa	53000	Abilitato	mDNS		Abilitato
Sharp OSA (piattaforma di espansione)			Invio uscita tandem		Abilitato
• HTTP	10080	Abilitato	Backup dei dati (Invia)		Abilitato
• HTTPS	1443	Abilitato	Risultato di stampa		Abilitato
			IPP INFRA		Abilitato
			syslog	514	Abilitato
			syslog-SSL/TLS	6514	Abilitato



Impostazione Filtro

È possibile impostare un filtro basato sull'indirizzo IP o MAC per evitare accessi non autorizzati alla macchina tramite una rete.

Impostare il filtro basato sull'indirizzo IP o MAC e toccare il tasto [Memorizzare].

Impostazioni di fabbrica: Disabilita

Configurazione filtro indirizzo IP

Questa opzione consente di impostare un indirizzo IP.

È possibile specificare se consentire o vietare l'accesso alla macchina dall'indirizzo IP impostato.

Impostazioni di fabbrica: Abilita

Configurazione filtro indirizzo MAC

Questa opzione consente di impostare un indirizzo MAC.

Consente l'accesso alla macchina dall'indirizzo MAC impostato.



Rilevamento intrusione/attacco

Questa sezione spiega come proteggere la macchina tramite un blocco parziale delle comunicazioni nel caso di un tentativo di attacco contro la macchina tramite la rete.

Se il dispositivo multifunzione riceve più del numero impostato di comunicazioni dallo stesso indirizzo IP entro il periodo impostato, la comunicazione da quell'indirizzo IP è proibita.

Gli indirizzi IP la cui comunicazione è proibita sono salvati nel registro audit come elenco delle ricezioni rifiutate. Inoltre, tali indirizzi IP vengono notificati via e-mail agli indirizzi nell'elenco e-mail 1/2 per messaggi di avviso e nell'elenco e-mail rivenditore per messaggi di avviso.

Anche la rimozione dell'indirizzo IP dall'elenco delle ricezioni rifiutate viene salvata nel registro audit.

Il numero massimo di indirizzi IP che può essere registrato nell'elenco delle ricezioni rifiutate è 100, e quando il numero raggiunge 100, le richieste di connessione esterna per dispositivi multifunzione non saranno accettate.

Impostazioni di fabbrica: Disabilita



- Anche in caso di inserimento/disinserimento dell'alimentazione, le impostazioni di rilevamento intrusione/attacco e l'elenco delle ricezioni rifiutate vengono conservati. Quando si esegue [Reimposta NIC] o [Ripristina Valori Default], le impostazioni di rilevamento intrusione/attacco e l'elenco delle ricezioni rifiutate sono inizializzate.
- Quando si desidera inviare un'e-mail all'elenco indirizzi e-mail di avviso o all'elenco indirizzi e-mail di avviso rivenditore, abilitare [Avviso di protezione] in [Messaggio di avviso].

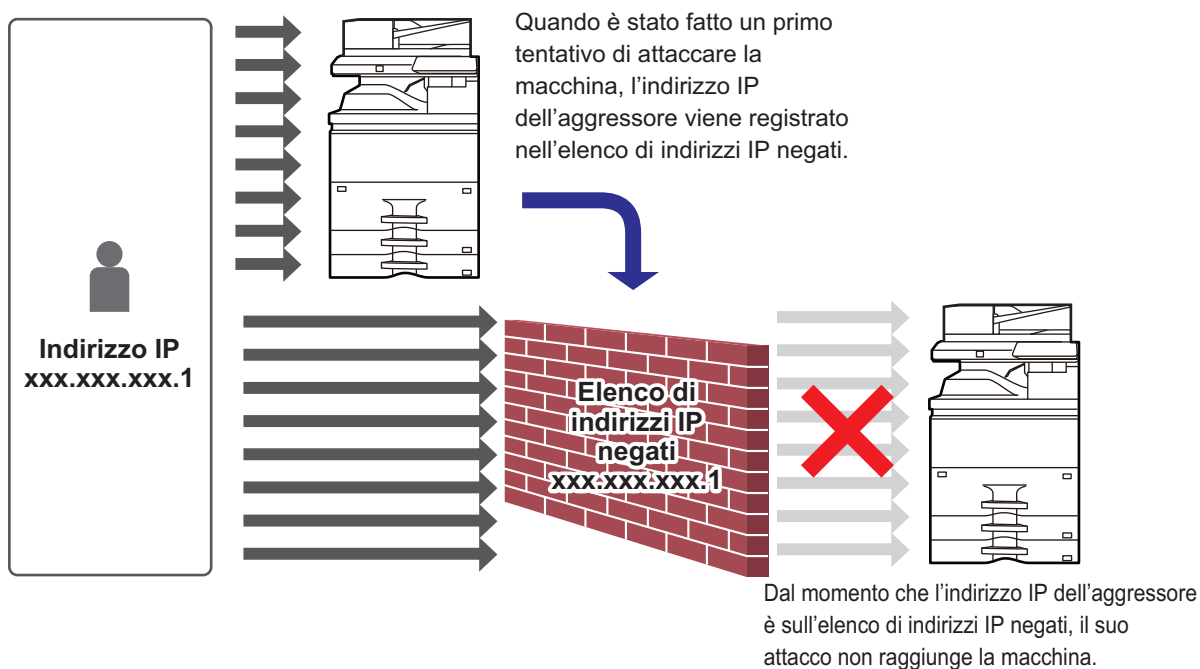



Elenco di indirizzi IP negati

Elemento	Descrizione
Indirizzo IP	Visualizza l'indirizzo IP rifiutato. L'impostazione predefinita è "OFF".
Ora di inizio di rifiuto pacchetti in arrivo	Visualizza la data e l'ora in cui è iniziato il rifiuto della ricezione.
Totale	Visualizza il numero registrato nell'elenco delle ricezioni rifiutate. Impostazioni di fabbrica: Consentire



Impostazione scansione virus

Questa impostazione è disponibile quando è installato il kit di rilevamento virus. Specifica le impostazioni per il rilevamento dei virus.



Aperto Impostazione scansione virus per la prima volta oppure accedendo a Impostazione scansione virus se non si è accettato l'accordo di licenza software al primo accesso precedente, comparirà la schermata con l'accordo di licenza software. Controllare i contenuti e, se si accettano le condizioni per l'utilizzo del software, selezionare [Accetto].

Scansione virus

Specifica se usare la funzione di scansione antivirus.

Impostazioni di fabbrica: Disabilita

Impostazioni scansione virus

Effettuare scansione virus su dati in entrata-uscita

Quando vengono generati i dati di input/output della macchina, viene eseguita una scansione antivirus dei dati corrispondenti.

Impostazioni di fabbrica: Disabilita

Esegui scansione virus a orario specificato

Esegue la scansione antivirus a un'ora e una data specificate.

Impostazioni di fabbrica: Disabilita

Eseguire scansione virus ora

Eseguire questa impostazione quando si desidera effettuare subito la scansione antivirus.

Agenda

Specifica la programmazione della scansione antivirus.

Ogni giorno

Quando questa impostazione è abilitata, sarà eseguita una scansione antivirus.

(Tempo In.)

Imposta l'ora di inizio della scansione.

Impostazioni di fabbrica: 12:00

Ogni settimana

Quando questa impostazione è abilitata, la scansione antivirus sarà eseguita ogni settimana nel giorno e orario specificati.

(Giorno sett.)

Imposta il giorno della settimana in cui avviare la scansione.

Impostazioni di fabbrica: Lunedì



(Tempo In.)

Imposta l'ora di inizio della scansione.

Impostazioni di fabbrica: 12:00



Se la macchina è spenta nel giorno e nell'ora specificati in "Agenda", la scansione antivirus inizierà al successivo avvio della macchina.

Ogni mese

Quando questa impostazione è abilitata, la scansione antivirus sarà eseguita nel giorno e orario specificati.

(Data)

Imposta la data di inizio della scansione.

Per i mesi che presentano giorni che non esistono (ad esempio, febbraio e aprile quando è impostato il 31), eseguire alla fine del mese.

Impostazioni di fabbrica: 1

(Tempo In.)

Imposta l'ora di inizio della scansione.

Impostazioni di fabbrica: 12:00



Se la macchina è spenta nel giorno e nell'ora specificati in "Agenda", sarà eseguita la seguente operazione.

- Anche quando il registro audit è abilitato, gli errori della scansione antivirus non vengono registrati.
 - Quando viene impostata l'opzione "Ogni giorno", la scansione antivirus non sarà eseguita fino alla stessa ora del giorno successivo.
 - Quando viene impostata l'opzione "Ogni settimana" o "Ogni mese", la scansione antivirus viene eseguita al primo avvio della macchina dopo che è trascorso il tempo previsto per l'esecuzione della scansione. Anche se le possibilità di eseguire la scansione antivirus della macchina mentre è spenta sono molteplici, la scansione antivirus sarà eseguita solo dopo l'avvio della macchina.
-

Obiettivo scansione virus

Selezionare i dati da sottoporre a scansione antivirus:

- File di sistema (firmware)
- Applicazione incorporata
- Dati salvati con abilit. NAS

Impostazioni di fabbrica: Tutto abilitato

Impostazione aggiornamento file definizione virus

Effettuare aggiornamento ora

Eseguire questa impostazione quando si desidera aggiornare subito i file di definizione dei virus



Impostazioni SSL/TLS

SSL/TLS può essere utilizzato per la trasmissione di dati su una rete.

SSL è un protocollo che abilita la crittografia delle informazioni trasmesse attraverso una rete. La crittografia dei dati rende possibile la trasmissione e la ricezione sicure di informazioni confidenziali.

È possibile impostare la crittografia dei dati mediante i seguenti protocolli.

Impostazione di SSL/TLS

Porta server

- HTTPS: Applica la crittografia SSL alla comunicazione HTTP.

Impostazioni di fabbrica: Abilita

- IPP-SSL/TLS: applica la crittografia SSL alla comunicazione IPP.

Impostazioni di fabbrica: Disabilita

- Reindirizzamento da HTTP a HTTPS nella pagina di accesso web del dispositivo: quando è abilitata questa impostazione, tutte le comunicazioni che tentano di accedere alla macchina tramite HTTP vengono reindirizzate a HTTPS.

Impostazioni di fabbrica: Disabilita

Porta cliente

- HTTPS:
Applica la crittografia SSL alla comunicazione HTTP.

Impostazioni di fabbrica: Abilita

- FTPS:
Applica la crittografia FTP alla comunicazione HTTP.

Impostazioni di fabbrica: Abilita

- SMTP-SSL/TLS:
Applica la crittografia SMTP alla comunicazione HTTP.

Impostazioni di fabbrica: Abilita

- POP3-SSL/TLS:
Applica la crittografia SSL/TLS alla comunicazione usando POP3.

Impostazioni di fabbrica: Abilita

- LDAP-SSL/TLS:
Applica la crittografia SSL/TLS alla comunicazione usando LDAP.

Impostazioni di fabbrica: Abilita

- syslog-SSL/TLS:
Applica la crittografia SSL/TLS per l'invio dei registri audit.

Impostazioni di fabbrica: Abilita

- Verificare la firma del certificato del server dell'altro interlocutore:
convalida il certificato del server con cui si sta comunicando.

Impostazioni di fabbrica: Disabilita

- TLS1.2: Usare solo TLS1.2.

Impostazioni di fabbrica: Abilita

- TLS1.3: Usare solo TLS1.3.

Impostazioni di fabbrica: Abilita



Livello di crittografia

La lunghezza della crittografia può essere impostata su uno dei tre livelli disponibili.

Impostazioni di fabbrica: Bassa compressione

Certificato del dispositivo

Stato del Certificato

Visualizza lo stato del certificato richiesto per la comunicazione SSL/TLS. Fare clic sul tasto [Selezionare] per installare il certificato.

Informazioni sul Certificato

Se è installato il certificato di un dispositivo, fare clic sul tasto [Visualizza] per visualizzare le informazioni sul certificato.

Certific. dispositivo selezionato

Fare clic sul tasto [Selezionare] per visualizzare i certificati del dispositivo che sono già stati registrati. Effettuare la selezione tra di loro.



Impostazioni S/MIME

Impostazioni S/MIME

Imposta se usare o meno S/MIME per la scansione per e-mail.

Impostazioni di fabbrica: Disabilita

Certificato del dispositivo

Stato del Certificato

Visualizza lo stato del certificato richiesto per l'invio con S/MIME. Se si desidera installare il certificato, fare clic sul tasto [Selezionare].

Impostazioni segni

Firma e-mail

Abilitare "Firma e-mail" per utilizzare una firma.

Impostazioni di fabbrica: Abilita sempre

Algoritmo di firma

Impostare l'algoritmo per la firma.

Impostazioni di fabbrica: SHA-1

Impost. crittogr.

Critt. e-mail

Imposta l'uso della crittografia.

Impostazioni di fabbrica: Abilita sempre

Crittografia

Selezionare il metodo da usare per la crittografia.

Impostazioni di fabbrica: AES-128

Disabilitare invio a indirizzi non crittografabili.

Proibire la trasmissione a indirizzi che non possono essere crittografati.

Impostazioni di fabbrica: Abilita

Informazioni sul Certificato

Se è installato il certificato di un dispositivo, fare clic sul tasto [Visualizza] per visualizzare le informazioni sul certificato.

Certific. dispositivo selezionato

Fare clic sul tasto [Selezionare] per visualizzare i certificati del dispositivo che sono già stati registrati. Effettuare la selezione tra di loro.



Questa impostazione può essere utilizzata solo su pagine web.



Impostazioni IPsec

È possibile usare IPsec per la trasmissione/ricezione di dati in una rete.

Se si utilizza IPsec, i dati possono essere inviati e ricevuti in sicurezza senza la necessità di configurare impostazioni per la crittografia dei pacchetti IP in un browser Web o in un'altra applicazione di livello più elevato.

Durante l'abilitazione di questa impostazione prendere nota di quanto segue.

- Può essere necessario del tempo per riflettere le impostazioni della macchina e durante questo periodo non è possibile eseguire la connessione alla macchina.
- Se le impostazioni della modalità di impostazione (versione Web) non sono selezionate correttamente, la connessione alla macchina potrebbe non essere consentita oppure le impostazioni potrebbero non consentire la stampa, la scansione o la visualizzazione della modalità di impostazione (versione Web). In tal caso, deselezionare questa impostazione e modificare le Impostazioni di sistema (nelle pagine Web).

Impostazioni Condizioni

Impostazioni IPsec

Imposta se usare IPsec per la trasmissione.

Impostazioni di fabbrica: Disabilita

Impostazioni IKEv1

Chiave pre-condivisa

Immettere la chiave pre-condivisa da utilizzare per IKEv1.

Durata SA (tempo)

Impostare la durata SA (tempo).

Impostazioni di fabbrica: 28800 secondi

Durata SA (dimensione)

Impostare la durata SA (dimensione).

Impostazioni di fabbrica: 28800 KB

Durata IKE

Impostare la durata IKE (tempo).

Impostazioni di fabbrica: 30 secondi



Regole IPsec

Vengono visualizzate le regole IPsec registrate.

Per aggiungere una nuova regola, fare clic sul tasto [Aggiungi].

Per eliminare una regola, selezionarla e fare clic sul tasto [Elimina].

Registrazione regola IPsec

Nome regola

Immettere un nome per la regola IPsec.

Priorità

Impostare il livello di priorità.

Impostazioni di fabbrica: 1

Selezionare il Nome regola che sarà il modello di registrazione

Se esiste una regola registrata precedentemente con caratteristiche simili alla regola che si intende creare, è possibile creare la nuova regola sulla base di quella precedente.

Indirizzo dispositivo

Impostare il tipo di indirizzo IP da utilizzare sulla macchina e il numero di porta (per IPv6, impostare numero di porta/lunghezza prefisso).

Indirizzo cliente

Impostare il tipo di indirizzo IP di destinazione e il numero di porta (per IPv6, impostare numero di porta/lunghezza prefisso).

Protocollo

Impostare il protocollo da utilizzare.

Impostazioni di fabbrica: TCP

Modalità filtro

Configurare le impostazioni per il metodo di autenticazione utilizzato per IPsec.

Impostazioni di fabbrica: IPsec

Crittografia IPsec

Configurare le impostazioni per il metodo di autenticazione utilizzato per IPsec.

ESP

Selezionare per utilizzare l'autenticazione ESP.

Impostazioni di fabbrica: Abilita

Consentire comunicazione senza usare ESP

Specificare se consentire o meno le comunicazioni che non utilizzano l'autenticazione ESP.

Impostazioni di fabbrica: Abilita

AH

Selezionare per utilizzare l'autenticazione AH.

Impostazioni di fabbrica: Disabilita

Consentire comunicazione senza usare AH

Specificare se consentire o meno le comunicazioni che non utilizzano l'autenticazione AH.

Impostazioni di fabbrica: Disabilita



Funzione di Amministrazione documenti

È possibile inoltrare a qualunque destinazione tutti i dati di immagine trasmessi (inviati o ricevuti tramite fax o e-mail).

Nome elenco	Impostazioni
Impostazioni destinazione di inoltro (Invio dati)	
Inoltra dati di invio	Impostare una destinazione a cui inoltrare i dati inviati. Impostazioni di fabbrica: Disabilita
E-mail/Cartella rete./FTP/Desktop	Selezionare un tipo di inoltro dei dati di immagine inviati o ricevuti. Una volta determinato il tipo di inoltro, selezionare la destinazione dalla rubrica. È possibile immettere direttamente un indirizzo e-mail. • Formato: Selezionare il formato file per l'instradamento in entrata.
Azzerà impostazione	Rilascia le impostazioni di destinazione.
Formato File	Selezionare il formato file per l'instradamento in entrata.
Impostazioni destinazione di inoltro (Dati ricevuti)	
Inoltro dati ricevuti	Impostare una destinazione a cui inoltrare i dati ricevuti. Impostazioni di fabbrica: Disabilita
E-mail/Cartella rete./FTP/Desktop	Selezionare un tipo di inoltro dei dati di immagine inviati o ricevuti. Una volta determinato il tipo di inoltro, selezionare la destinazione dalla rubrica. È possibile immettere direttamente un indirizzo e-mail. • Formato File: Selezionare il formato file per l'instradamento in entrata.
Azzerà impostazione	Rilascia le impostazioni di destinazione.
Formato File	Selezionare il formato file per l'instradamento in entrata. Impostazioni di fabbrica: TIFF(Multi)



Anche se viene utilizzata la funzione scanner "[REGOLAZIONE AUTOMATICA DEI DATI DIGITALIZZATI STORTI \(REGOLAZIONE INCLINAZIONE\)](#) (pagina 6-150)", i risultati della correzione non saranno applicati.



Impostazione stampa modello nascosto

Selezionare l'Impostazione stampa modello nascosto.

La funzione di stampa modello nascosto impedisce la copia non autorizzata visualizzando il testo specificato sullo sfondo dei fogli in uscita.

Impostazione stato iniziale

Impostazioni Default

Elemento	Descrizione
Impostazione stampa modello nascosto	È possibile stampare un modello con queste impostazioni. Impostazioni di fabbrica: Tutto Non Valido
Esposizione	Selezionare un'esposizione. Impostazioni di fabbrica: Standard
Dimensioni carattere	Selezionare una dimensione del carattere. Impostazioni di fabbrica: 48punto
Angolo	Selezionare un'angolazione del carattere. Impostazioni di fabbrica: 0°
Stile carattere	Selezionare le impostazioni standard o corsivo per il carattere. Impostazioni di fabbrica: Standard
Modello mimetico	Impostare un modello di mascheramento. Impostazioni di fabbrica: Modello 1
Metodo di stampa	Selezionare un modello di visualizzazione del carattere. <ul style="list-style-type: none">• Carattere in evidenza• Lo sfondo è in evidenza. Impostazioni di fabbrica: Positivo

**Impost. stampa cont.**

Elemento	Descrizione
Parola predefinita	Consente di selezionare una stringa di caratteri preimpostata. È possibile selezionare le seguenti stringhe di caratteri. • Vietata la copia, Divieto di copia, Solo per uso interno, Maneggiare con cura, RISERVATO, Copia non valida, IMPORTANTE, COPIA Impostazioni di fabbrica: Abilita, copiatrice
Testo predefinito	Selezionare una stringa di caratteri predefiniti memorizzata. Questa impostazione viene ignorata se è abilitata l'opzione [Immissione Diretta]. • Vietata la copia, Divieto di copia, Solo per uso interno, Maneggiare con cura, RISERVATO, Copia non valida, IMPORTANTE, COPIA
Stampa di informazioni	Consente la stampa simultanea delle seguenti serie di informazioni. • Numero di serie, ID lavoro account, nome accesso/numero utente, controllo del numero di copie, data e ora Impostazioni di fabbrica: Tutto Non Valido
Disabilita Immissione diretta	Impostare se abilitare l'inserimento diretto dei caratteri di stampa per la stampa di blocchi di tinta in ciascuna modalità. Impostazioni di fabbrica: Disabilita

Contrasto

Impostare un contrasto del carattere.

I colori nero possono essere impostati in tutti i 9 livelli.

Impostazioni di fabbrica: 5

Personalizza registrazione testo

Memorizza i caratteri di stampa creati dall'utente. È possibile memorizzare fino a 30 caratteri.



Stampa informazioni di tracking

Consente di stampare le informazioni di tracking nella parte superiore o inferiore della pagine in uscita quando viene eseguito un lavoro di copia o di stampa.

Questa funzione impone la stampa delle informazioni di tracciatura preimpostate, al fine di impedire la copia non autorizzata.

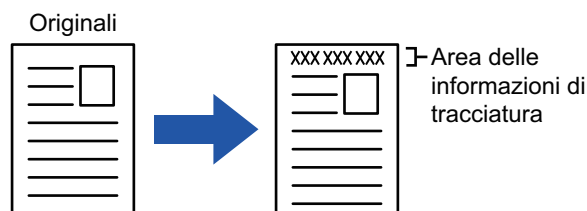

Elemento	Descrizione
Impostazione stampa informazioni di tracking	Impostare questa opzione per stampare le informazioni di tracking. Impostazioni di fabbrica: Disabilita
Informazioni stampa	È possibile stampare le seguenti informazioni. • Numero di serie, caratteri, ID lavoro account, nome accesso/numero utente, data e ora Impostazioni di fabbrica: Numero di serie: Abilita, testo: Disabilita, ID lavoro account: Abilita, Nome di accesso/Numero utente: Abilitato, Data/ora: Abilita
Position	Impostare una posizione di stampa su ciascuna pagina. Impostazioni di fabbrica: Stampa lato superiore della carta: Disattiva, stampa lato inferiore della carta: Abilita, stampa lato sinistro della carta: Abilita, stampa lato destro della carta: Disabilita, regolazione della posizione: 1 (esterno)
Dimensioni carattere	Impostare la dimensione dei caratteri da stampare. Impostazioni di fabbrica: Centro
Seleziona il lavoro da stampare	Impostare un lavoro per stamparne le informazioni di tracking. Impostazioni di fabbrica: Tutto abilitato



- Se questa funzione viene specificata insieme a un'altra funzione di immagine composita, le informazioni di tracciatura verranno stampate nella parte superiore.
- Le informazioni aggiunte in fase di stampa o l'immagine di anteprima dell'ID del lavoro account e della data/ora vengono visualizzate come illustrato di seguito.
ID lavoro account: 00000
Data/ora: GG/MM/AAAA hh:mm



Registro audit

Vengono creati e salvati registri per vari eventi relativi alle funzioni e alle impostazioni di sicurezza.

I registri audit vengono creati e salvati in inglese. Tuttavia, i valori di impostazione (es. nomi di file) immessi da fonti esterne vengono salvati senza variazioni.

I registri audit salvati nella memoria interna possono essere esportati su un PC da un amministratore in formato TSV.

Come destinazione di salvataggio dei registri di controllo è possibile selezionare la memoria interna o un server esterno.



Se lo spazio per salvare internamente i registri di controllo si esaurisce, i registri vengono sovrascritti a partire dai meno recenti.

Registro audit

Per eseguire "Registro audit", procedere come segue.

In "Impostazioni (amministratore)", selezionare [Impostazioni di sistema] → [Impostazioni Di Sicurezza] → [Registro audit]

Selezionare "Controllo secur.", "Impostazioni di memorizzazione/invio" o "Salva/Elimina registro audit".

Impostazioni di fabbrica: Disabilita

Impostazioni di memorizzazione/invio

Le "Impostazioni di memorizzazione/invio" possono essere configurate come segue.

In "Impostazioni (amministratore)", selezionare [Impostazioni di sistema] → [Impostazioni Di Sicurezza] → [Registro audit] → [Impostazioni di memorizzazione/invio]

Quindi, configurare le impostazioni di memorizzazione e trasmissione.

Impostazioni di fabbrica: Salva su unità locale: Abilita, Invio server: Disabilita, Abilita SSL/TLS: Disabilita, Numero porta: 514, Numero porta (usa SSL/TLS): 6514

Salva/Elimina registro audit

Per eseguire "Salva/Elimina registro audit", procedere come segue.

In "Impostazioni (amministratore)", selezionare [Impostazioni di sistema] → [Impostazioni Di Sicurezza] → [Registro audit] → [Salva/Elimina registro audit]

Selezionare "Salva registro audit" o "Elimina registro audit".



- "Salva registro audit" può essere eseguito solo dalla pagina Web.
- Se il livello di protezione impostato è alto, non sarà visualizzato quando la registrazione audit è disabilitata o il salvataggio in memoria è disabilitato.



Specifiche del registro audit

Se il registro audit viene salvato su un server esterno, è temporaneamente salvato nell'area buffer riservata nella memoria interna fino a che la trasmissione al server esterno non avviene correttamente.

- I registri audit inviati correttamente al server esterno vengono cancellati dall'area buffer.
 - Se la trasmissione al server esterno non va a buon fine, sul pannello di controllo e sulla pagina web appare un messaggio di avvertenza e la trasmissione al server esterno sarà periodicamente ritentata fino a un esito positivo.
- Gli eventi di audit e le informazioni salvati nel registro audit sono mostrati nella tabella seguente.



Se lo spegnimento della macchina avviene secondo un metodo diverso da quanto descritto nel manuale utente o a causa di una mancanza di corrente, l'evento [Fine audit] potrebbe non venir registrato. Disinserire l'alimentazione elettrica di questa macchina adottando la procedura corretta. Consigliamo anche di usare un gruppo di continuità (UPS) per gli eventi imprevedibili come un'interruzione di corrente.

Nome evento	Data e ora* ¹	Operazioni e I/F* ²	Nome Di Accesso	Risultato* ³	Altre informazioni
Inizio audit	Sì	N.D.	N.D.	Sì	Motivi per l'inizio Avvio normale: accensione della corrente, pressione interruttore su pannello, riavvio, timer, fax, rete, rimozione carta fax vassoio carta toner esaurito, altro Altro: cancellazione di sicurezza
Fine audit	Sì	N.D.	N.D.	Sì	N.D.
Completamento del lavoro	Sì	Sì	Proprietario lavoro (SISTEMA)	Sì	Nome lavoro finito
I&A OK	Sì	Sì	La stringa inserita come nome di accesso proprio	N.D.	Indirizzo IP della sorgente di accesso 127.0.0.1 per il pannello di controllo
I&A NOK	Sì	Sì	La stringa inserita come nome di accesso	N.D.	Indirizzo IP della sorgente di accesso 127.0.0.1 per il pannello di controllo
Aggiungi utente	Sì	Sì	Utente che ha aggiunto	Sì	Nome di accesso aggiunto
Accesso terminato	Sì	Sì	La stringa inserita come nome di accesso proprio	N.D.	Terminazione attiva/ Timeout
Cambia Password	Sì	Sì	Utente che ha effettuato la modifica	Sì	Nome di accesso dell'utente la cui password è stata cambiata
Cambia nome di accesso	Sì	Sì	Utente che ha effettuato la modifica	Sì	Nome di accesso dopo il cambio
Elimina utente	Sì	Sì	Utente che ha eliminato	Sì	Nome di accesso eliminato (TUTTO se sono stati eliminati tutti gli utenti)
Aggiungi gruppo autorizzazione	Sì	Sì	Utente che ha aggiunto	Sì	Nome gruppo di autorizzazione aggiunto
Cambia ruolo	Sì	Sì	Utente che ha effettuato la modifica	Sì	<ul style="list-style-type: none"> • Nome di accesso dell'utente il cui gruppo di autorizzazione è stato cambiato • Nome gruppo di autorizzazione cambiato
Cambia impostazione gruppo di autorizzazione	Sì	Sì	Utente che ha effettuato la modifica	Sì	Cambio impostazioni privilegi Nome Gruppo



Nome evento	Data e ora*1	Operazioni I/F*2	Nome Di Accesso	Risultato*3	Altre informazioni
Aggiungi gruppo con limite pagine	Sì	Sì	Utenti con funzioni aggiuntive	Sì	Nome del gruppo con limite pagine aggiunto
Elimina gruppo con limite pagine	Sì	Sì	Utenti le cui funzioni sono state eliminate	Sì	Nome del gruppo con limite pagine eliminato
Cambia impostazione gruppo con limite pagine	Sì	Sì	Utenti che hanno cambiato le impostazioni	Sì	Nome del gruppo con limite pagine cambiato
Cambia impostazione tempo	Sì	Sì	Utente che ha effettuato la modifica	Sì	N.D.
Cambia impostazione	Sì	Sì	Utente che ha apportato il cambio ("ByPolicy" quando si applica la politica AD)	Sì	<ul style="list-style-type: none"> Impostazione degli elementi i cui valori di impostazione sono cambiati Imposta valore dopo cambio
Recupero firmware	Sì	N.D.	N.D.	Sì	<ul style="list-style-type: none"> Nome firmware Versione firmware dopo recupero
Esecuzione rifiuto	Sì	N.D.	N.D.	Sì	Nome distinto del firmware o app OSA incorporata
Errore comunicazione TLS, IPsec (errore comunicazione) * Il partner della comunicazione è diverso da server audit	Sì	N.D.	Utenti che sono in comunicazione	N.D.	<ul style="list-style-type: none"> Indirizzo IP di chi ha avviato la comunicazione Indirizzo IP del partner della comunicazione Direzione della comunicazione Motivo dell'errore
Modifica rubrica	Sì	Sì	Utente che ha eseguito l'aggiornamento	Sì	<ul style="list-style-type: none"> Al momento dell'aggiunta: ID gestione interna e nome destinazione della voce aggiunta Quando si elimina/cambia: ID gestione interna della voce eliminata/cambiata
Aggiornamento firmware	Sì	Sì	Utente che ha eseguito l'aggiornamento	Sì	<ul style="list-style-type: none"> Nome firmware Versione firmware prima dell'aggiornamento Versione firmware dopo l'aggiornamento
Intrusione/attacco rilevati	Sì	N.D.	N.D.	Sì	<ul style="list-style-type: none"> Indirizzi IP che sono stati bloccati Quando viene raggiunto il numero massimo di rilevamenti, viene aggiunto "limite raggiunto".
Rilascia indirizzo negato	Sì	Sì	Utenti che sono stati rilasciati	Sì	Indirizzo IP rilasciato
Richiamo app EAM	Sì	N.D.	N.D.	Sì	Avvio applicazione account esterni Sharp OSA Altre informazioni: Indirizzo IP e nome applicazione del server account esterni Sharp OSA
Prova CSRF	Sì	Net	N.D.	N.D.	Attacco indirizzo IP



Nome evento	Data e ora*1	Operazioni e I/F*2	Nome Di Accesso	Risultato*3	Altre informazioni
Abilitazione applicazioni OSA incorporate	Sì	Sì (N.D. per aggiornamenti firmware)	Utenti che hanno attivato la funzione (amministratore predefinito per l'installazione e l'aggiornamento tramite portale applicazione, sistema per aggiornamento firmware) per l'installazione e l'aggiornamento tramite portale applicazione, "sistema" per aggiornamento firmware)	Sì	<ul style="list-style-type: none"> Nome applicazione Dettagli connessione (indirizzo IP dove è stata eseguita l'operazione di attivazione) (127.0.0.1 per il pannello di controllo)
Invia destinazione esterna	Sì	Sì	Utenti che hanno inviato	Sì	Indirizzo e-mail/indirizzo Ip/percorso cartella SMB di destinazione
Stampa web push	Sì	Sì	Utenti della funzione	Sì	Indirizzo IP dal quale è stato scaricato il file
Cambia impostazione servizio	Sì	Sì	Utenti che hanno cambiato le impostazioni	Sì	Impostazioni cambiate e loro valori
Passaggio alla modalità servizio	Sì	Sì	Servizio	Sì	N.D.
Esecuzione in modalità servizio	Sì	Sì	Servizio	Sì	Valori di impostazione cambiati
Autenticazione utente account esterno Sharp OSA	Sì	Sì	La stringa inserita come nome di accesso proprio	Sì	N.D.
Scansione antivirus pianificata	Sì	N.D.	N.D.	OK/Errore	<p>In caso di errore, il motivo</p> <ul style="list-style-type: none"> Interruzione della scansione in corso a causa del disinserimento della corrente Interruzione della scansione Qualsiasi altro motivo Interruzione della scansione in corso per una causa diversa da quella sopra Scansione non riuscita a causa di errori diversi da quelli sopra
Scansione antivirus su richiesta	Sì	Ope/Web	Utenti che hanno richiesto l'esecuzione della scansione	OK/Errore	<p>In caso di errore, il motivo</p> <ul style="list-style-type: none"> Interruzione della scansione in corso a causa del disinserimento della corrente Interruzione della scansione Qualsiasi altro motivo Interruzione della scansione in corso per una causa diversa da quella sopra Scansione non riuscita a causa di errori diversi da quelli sopra



Nome evento	Data e ora*1	Operazione I/F*2	Nome Di Accesso	Risultato*3	Altre informazioni
Rilevamento virus	Sì	N.D.	N.D.	Sempre "OK"	Uno dei seguenti • Firmware • Dati in ingresso • Dati in uscita • Dati salvati • App OSA Nome di identificazione dati (nome file, ecc., se ottenibile. N.D. se non possibile) Nome di identificazione del virus
Aggiornamento modello automatico	Sì	N.D.	N.D.	OK/Errore	In caso di errore, il motivo • Errore di connessione al server • Impossibile scaricare il file modello • Ora di impostazione del sistema errata • Scansione non riuscita a causa di errori diversi da quelli sopra
Aggiornamento modello su richiesta	Sì	Ope/Web	Utenti che hanno richiesto l'implementazione dell'aggiornamento	OK/Errore	In caso di errore, il motivo • Errore di connessione al server • Impossibile scaricare il file modello • Ora di impostazione del sistema errata • Scansione non riuscita a causa di errori diversi da quelli sopra
Cambia impostazione	Sì	Sì	Utenti che hanno cambiato i valori di impostazione	OK/Errore	Elementi e valori di impostazione per la pagina Web (Impostazione scansione virus)

* 1 La data e l'ora in cui si è verificato l'evento sono visualizzate nel formato esteso di ISO 8601.

* 2 Nell'interfaccia operatore compare una voce tra Ope/Web/sNet. Tuttavia, se è "N.D." nella tabella, sarà scritto "N.D.".

* 3 Sarà visualizzata una voce tra OK/Errore quale risultato dell'evento.



Gestione certificati

Gestione certificati dispositivo

Importa

Importare il certificato/codice privato.



Questa impostazione può essere utilizzata solo su pagine web.

Esporta

Esportare il certificato/codice privato.



Questa impostazione può essere utilizzata solo su pagine web.

Informazioni sul Certificato

Mostra lo stato del certificato.

Crea certif. e chiave priv.



Questa impostazione può essere utilizzata solo su pagine web.

Nome comune (Obbligatorio)

Immettere il nome da utilizzare.

Organizzazione

Immettere il nome dell'organizzazione.

Unità organizzativa

Immettere il nome del reparto all'interno dell'organizzazione.

Città/località

Immettere la città o località.

Stato/provincia

Immettere lo stato o provincia.

Paese/regione (Obbligatorio)

Immettere il codice del Paese.

Indirizzo Mittente

Immettere l'indirizzo e-mail del mittente.



Data di inizio del Certificato

Immettere la data e l'ora di inizio per il certificato.

Periodo di validità del Certificato

Immettere la data di scadenza del certificato.

Informazioni sul Certificato

Immettere informazioni del certificato.

Gestione della Richiesta di firma certificato (CSR)

Installa

Installare il certificato.

Informazioni sul Certificato

Mostra lo stato del certificato.

Creazione richiesta di firma certificato(CSR)

Nome comune (Obbligatorio)

Immettere il nome da utilizzare.

Organizzazione

Immettere il nome dell'organizzazione.

Unità organizzativa

Immettere il nome del reparto all'interno dell'organizzazione.

Città/località

Immettere la città o località.

Stato/provincia

Immettere lo stato o provincia.

Paese/regione (Obbligatorio)

Immettere il codice del Paese.

Indirizzo Mittente

Immettere l'indirizzo e-mail del mittente.

Data di inizio del Certificato

Immettere la data e l'ora di inizio per il certificato.

Periodo di validità del Certificato

Immettere la data di scadenza del certificato.

Informazioni sul Certificato

Immettere informazioni del certificato.



Gestione del certificato CA

Importa

Importare il certificato.

Informazioni sul Certificato

Mostra lo stato del certificato.



Risparmio Energia

Impostazione Eco

È possibile ridurre il consumo energetico della macchina mediante l'impostazione della Modalità Eco. Sebbene sia impossibile modificare separatamente ogni impostazione di funzione, la macchina dispone della "modalità Personalizzata" e della "modalità Eco" per consentire una modifica simultanea delle impostazioni.

Mostra schermata funzione consigli eco

È possibile visualizzare le funzioni consigliate per la modalità Eco, come la stampa fronte/retro e N su 1 durante la copia, la stampa archiviazione documenti e la stampa diretta.

I valori di impostazione applicati da ogni modalità sono indicati di seguito.

Energy Save	Modalità personalizzata	Modalità Eco
Impostazione Modo Di Preriscaldamento	15 min. (per l'Europa) 1 min. (per aree diverse dall'Europa)	1 minuti
Turn off Panel Display during pre-heat mode	On	On
Timer Spegnimento Automatico	Fissa tempo di transizione.: 45 min. (per l'Europa) 15 min. (per aree diverse dall'Europa)	Fissa tempo di transizione.: 1 min.
Dopo aver terminato il lavoro, inserire la modalità di spegnimento automatico.	On	On
Livello alimentazione modo autospegnimento	Bassa potenza	Bassa potenza
Impostazione scansione eco	On	On (tutte le modalità eccetto copia)

Impostazioni di fabbrica: Disabilita



Le impostazioni di risparmio energia in Impostazioni di sistema non vengono applicate quando è attiva la modalità personalizzata/eco.



Visualizza un messaggio per ritardare il tempo di inserimento nella modalità di preriscaldamento/Modalità di spegnimento automatico

Consente di impostare se visualizzare un messaggio 15 secondi prima del passaggio al modo di preriscaldamento o alla modalità di spegnimento automatico.

Impostazioni di fabbrica: Disabilita

Impost. modalità

Questa funzione permette di impostare subito la funzione Eco. Esistono la "modalità Personalizzata" e la "modalità Eco".

Elemento	Descrizione
Modalità personalizzata	Consente un agile funzionamento della macchina con un consumo energetico ridotto.
Modalità eco	Riduce al minimo il consumo energetico della macchina.

Impostazione Modo Di Preriscaldamento

Il tempo prima che la modalità di preriscaldamento entri in funzione è compreso tra 1 e 120 minuti, in unità di 1 minuto. Il modo di preriscaldamento si attiverà alla scadenza del tempo impostato, dopo la conclusione della stampa e se non vengono effettuate altre operazioni. Questa funzione riduce i costi di alimentazione e al contempo contribuisce alla preservazione delle risorse naturali e alla riduzione dell'inquinamento.

Selezionare il tempo più adeguato alle esigenze del proprio ambiente di lavoro.

È possibile disattivare la visualizzazione pannello in modo di preriscaldamento.

Impostazioni di fabbrica: 15 min. (per Europa), 1 min. (per aree diverse dall'Europa)



Non è consentito disabilitare il modo di preriscaldamento.

Spegni display durante la modalità di preriscaldamento

Specificare se gli indicatori del pannello operatore devono spegnersi in modo di preriscaldamento.

Impostazioni di fabbrica: Abilita



Dopo aver terminato il lavoro, inserire la modalità di spegnimento automatico.

Questa funzione può essere attivata in modalità di spegnimento automatico. Quando termina un lavoro di stampa inviato dal PC o trasmette i dati dei fax ricevuti, la macchina torna immediatamente alla modalità spegnimento automatico.

Impostazioni di fabbrica: Abilita

Fissa tempo di transizione.

Il tempo di transizione della modalità di spegnimento automatico è fisso.

Quando è abilitata questa impostazione, l'opzione [Mod. tempo transiz. in base a ora giorno] è disabilitata.

Impostazioni di fabbrica: Abilita, Timer Spegnimento Automatico: 45min. (per Europa) 15 min. (per aree diverse dall'Europa)



In Europa questa impostazione non è disponibile e la modalità spegnimento automatico è sempre abilitata.

Mod. tempo transiz. in base a ora giorno

Questa funzione regola in modo ottimale la transizione alla modalità spegnimento automatico per ogni periodo di tempo analizzando l'utilizzo della macchina in base ai registri di lavoro ottenuti durante un periodo di 4 settimane.

Quando è abilitata questa impostazione, l'opzione [Fissa tempo di transizione.] è disabilitata.

Impostazioni di fabbrica: Disabilita



- Le impostazioni di controllo del trasferimento immagini non vengono modificate.
- Questa opzione non è collegata all'opzione Programmazione per accensione e spegnimento. Se entrambe sono abilitate, le impostazioni di Programmazione per accensione e spegnimento hanno la precedenza.
- Le pagine vengono contate separatamente per ogni formato carta.
- Quando l'alimentazione della macchina era disattivata, non era presente alcun lavoro durante questo periodo.

Transizione alle modalità risparmio energia e spegnimento automatico

Layout	Tempo di transizione	Media stampe all'ora*
Modalità1 (Priorità1 avvio lavoro)	Dopo 1 ora	1000 o più
Modalità2 (Priorità2 avvio lavoro)	Dopo 30 minuti	da 250 a 999
Modalità3 (Priorità1 risparmio energia)	Dopo 5 minuti	da 60 a 249
Modalità4 (Priorità2 risparmio energia)	Dopo il periodo di tempo minimo	da 0 a 59

* Impostazione predefinita in fabbrica



Auto

Questa funzione controlla l'alimentazione in modo ottimale per ogni periodo di tempo analizzando l'uso della macchina in base ai registri di lavoro ottenuti durante un periodo specifico.



Se la macchina non dispone delle informazioni dei registri di lavoro di 4 settimane, viene attivato il modello 2 (Modalità3 (Risp. energetico Priorità1)) tra le 8:00 e le 18:00). Successivamente viene attivata la Modalità 4 (Modalità4 (Risp. energetico Priorità2)).

Manuale

È possibile impostare uno schema per ogni fascia oraria.

La macchina dispone già del modello a 3 schemi. È possibile aggiungere lo schema Risparmio Energia ai modelli Eco originali da 1 a 4.

Modello a 3 schemi

Modello	Layout	Descrizione della modalità
Modello 1	Tutto il giorno "RispEnergPriorità2"	La macchina funziona sempre in "Mode4 (Energy Saving Priority2)".
Modello 2	8:00-18:00 "RispEnergPriorità1"	La macchina funziona in "Mode3 (Energy Saving Priority1)" tra le ore 8:00 e le ore 18:00 e in "Mode4 (Energy Saving Priority2)" negli altri orari.
Modello 3	8:00-18:00 "Priorità1 avvio lavoro"	La macchina funziona in "Modalità1 (Priorità1 avvio lavoro)" tra le ore 8:00 e le ore 18:00 e in "Mode4 (Energy Saving Priority2)" negli altri orari.

Livello alimentazione modo autospegnimento

Bassa potenza: La macchina imposta la modalità di risparmio energetico ma è necessario del tempo per il recupero.

Risveglio rapido: Rispetto alla modalità Bassa potenza, il valore della potenza aumenta fino a un certo livello ma il recupero è più veloce.

Sensore di movimento: questa opzione permette al sensore di movimento di eseguire la commutazione delle modalità di risparmio energia.

Impostazioni di fabbrica: Bassa potenza



Impostazione scansione eco

Questa impostazione mantiene l'unità di fusione spenta eseguendo un'operazione che non prevede la stampa, ad esempio, l'invio di un documento digitalizzato.

Impostare "Impostazione scansione eco" su e selezionare una modalità o schermata in cui abilitare Impostazione scansione eco.

È possibile impostare le seguenti modalità e schermate.

- Schermata iniziale
- Copia
- Invio Immagine
- Archiv. Documenti
- Impostazioni di sistema
- SharpOSA

Impostazioni di fabbrica: Abilitato, Schermata iniziale: Disabilita, Copia: Disabilita, Invio Immagine: Tutto abilitato, Archiv. Documenti: Tutto abilitato, Impostazioni di sistema: Abilitato, Sharp OSA: Tutto abilitato

Elenco modelli risparmio energia

Questa funzione analizza l'utilizzo della macchina e controlla il passaggio in modalità spegnimento automatico in base alla frequenza di utilizzo. Se si desidera gestire il consumo della macchina utilizzando un modello di risparmio energia, selezionare [Manuale] in [Impostazioni di sistema] - [Impostazione Eco] - [Mod. tempo transiz. in base a ora giorno], quindi selezionare un modello di aggiornamento automatico dall'elenco a discesa oppure uno dei modelli eco originali da 1 a 4.

Affinché l'utilizzo della macchina e l'aggiornamento del modello vengano eseguiti automaticamente, impostare Modello aggiornamento automatico.

Modifica modello

Impostare il Modello originale eco.

Elemento	Descrizione
Modifica nome modello	Per cambiare il nome del modello, immettere il nome desiderato.
Modello da creare	Selezionare il modello salvato su cui si intende basare il nuovo modello. Per copiare le impostazioni di un modello selezionato, selezionare [Copia modello selezionato.].
Impos. Risp. energ.	Impostare gli orari per le modalità della macchina. Selezionare una modalità da 1 a 4, quindi selezionare un giorno della settimana, l'ora di inizio e l'ora di fine.
Giorno sett.	Impostare il giorno della settimana in cui si intende abilitare la modalità selezionata nelle impostazioni di risparmio energia.
Ora di inizio/Ora di Completamento	Impostare il periodo di tempo in cui si intende abilitare la modalità selezionata nelle impostazioni di risparmio energia.



Impostazioni di funzionamento data specifica.

È possibile configurare un giorno in cui eseguire una stampa di elevate quantità o una particolare operazione come "data specifica" e impostare un modello di risparmio energetico specifico solo per tale data.



L'operazione di una data specifica viene eseguita il giorno configurato come data specifica a prescindere dall'impostazione relativa al tempo di transizione allo spegnimento automatico (abilitata o disabilitata).

Scheda "Data specifica"

È possibile impostare un periodo massimo di 7 giorni per Data specifica. Impostare la data specifica, il modello di risparmio energetico da utilizzare e l'operazione che deve essere eseguita nel caso in cui la data specificata sia un giorno non lavorativo.

Elemento	Descrizione
Data	Consente di configurare la data in cui la macchina funziona con un modello specifico. Selezionare un giorno compreso tra 1 e 31 nel campo Ogni mese o in Fine di ogni mese.
Funzionamento di risparmio energetico applicato.	Selezionare un modello di risparmio energetico da applicare. Utilizzare la scheda " Scheda "Modello" (pagina 10-260) " per specificare i dettagli del modello di risparmio energetico.
Funzionamento per la vacanze	Consente di configurare la modalità di funzionamento della macchina nel caso la data specifica preimpostata rientri in un periodo di vacanza. Utilizzare la scheda " Scheda "Vacanza" (pagina 10-261) " per impostare il giorno come vacanza.



- Se una data specifica inizialmente stabilita coincide con quella spostata perché rientra in un periodo di vacanza, l'impostazione del modello precedente avrà la precedenza.
- Se sono state configurate date specifiche delle stesse date, queste vengono utilizzate in ordine crescente tra 1 e 7 (numeri di data specifica).

Scheda "Modello"

Questa scheda viene utilizzata per configurare i dettagli del modello di risparmio energetico.

Elemento	Descrizione
Funzionamento di risparmio energetico	Selezionare un modello di data specifica che si desidera indicare.
Modifica nome modello	Inserire un nome di modello quando si desidera modificare il nome di un modello di data specifica.
Modello da creare	Selezionare un modello di origine quando se ne crea uno utilizzando un modello memorizzato o preimpostato.
Aggiungi nuova pianificazione.	Consente di aggiungere una nuova pianificazione.



Scheda "Vacanza"

Consente di specificare una vacanza. Il giorno specificato come vacanza non sarà una data specifica.

Elemento	Descrizione
Elenco vacanze	Quando si digita questa opzione, le date e i giorni della settimana per le vacanze hanno valore per due anni.
Giorni della settimana	Utilizzare questa opzione per specificare una vacanza tramite un giorno della settimana.
Imposta Periodo	Utilizzare questa opzione per specificare una vacanza utilizzando una data. L'opzione "Orario finale registrato" indica quando è stata memorizzata la vacanza con Imposta periodo.

Impostaz progr. alimentaz ON/OFF

È possibile accendere e spegnere il pannello operativo della macchina a un'ora preimpostata. È possibile impostare fino a 3 schemi. "Impostazione 1", "Impostazione 2" e "Impostazione 3" vengono eseguite in questa sequenza se sono impostate sullo stesso giorno della settimana o sulla stessa ora.



- La funzione di pianificazione non supporta le impostazioni di risparmio energia in modalità di preriscaldamento e in modalità di spegnimento automatico.
- L'ora di disattivazione preimpostata è soggetta alle seguenti restrizioni:
 - Se la macchina è in funzione per l'esecuzione del lavoro corrente o per altri motivi, verrà spenta solo dopo che il lavoro è stato completato.
 - La macchina non può ricevere lavori di stampa.
 - La macchina può ricevere lavori in uscita, quali i dati dei fax ricevuti.
 - Se è abilitata l'impostazione Produzione a tempo specificato dei dati ricevuti, i dati vengono prodotti alla successiva accensione della macchina.
- Se è abilitata anche l'impostazione risparmio energia, le impostazioni di Programmazione per accensione e spegnimento hanno la precedenza.
- Se è specificata la stessa ora, le impostazioni vengono applicate nel seguente ordine: "Impostazione 1", "Impostazione 2" e "Impostazione 3".
- L'alimentazione non viene disattivata nei seguenti casi:
 - È in corso l'"Avvio Cancellazione Automatica".
 - Mentre è in corso l'ottimizzazione dell'unità locale o è in corso un riavvio dopo che è stata modificata la modalità di impostazione.
 - L'intervallo di disattivazione preimpostato scade entro un minuto dall'accettazione dell'impostazione.



Toner Save Mode

Questa modalità si utilizza per ridurre il consumo di toner.

È possibile impostare il consumo di toner per ogni lavoro di stampa di "Copia", "Stampante" e "Stampe (Arch. Documenti)".

È possibile scegliere tra tre livelli di consumo di toner.

- Toner Risparmio1 (Utilizzo toner: elevato)
- Toner Risparmio2 (Utilizzo toner: medio)
- Toner Risparmio3 (Utilizzo toner: ridotto)

Impostazioni di fabbrica: Tutto Non Valido



Le voci potrebbero non essere visualizzate a seconda del paese o area geografica.



Controllo sistema

Registro lavori

Visualizza Registro lavori

Visualizza il registro di un lavoro eseguito sulla macchina.

Selezionare un elemento e un periodo da visualizzare, quindi toccare il tasto [Visualizza].

Impostazioni di fabbrica: Registro lavori: Tutto abilitato

Operazione registro lavori

Elimina o archivia il registro di un lavoro eseguito sulla macchina.

Impostare il numero di lavori per [Numero del job log da notificare via e-mail] e fare clic su [Store].

Toccare il tasto [Cancella] per eliminare il registro lavori.

Impostazioni di fabbrica: Numero del job log da notificare via e-mail: 50000



Per salvare il registro lavoro, è possibile selezionare [Registro lavori] in modalità di impostazione (versione Web).

Importa/esporta dati (formato CSV)

È possibile importare o esportare i dati.

Impostazioni di esportazione

Tipo di impostazioni di esportazione

Selezionare i dati da esportare dalla rubrica o le informazioni utente registrate. Dopo aver selezionato i dati, fare clic sul tasto [Esegui]. I dati verranno esportati in formato CSV.

Impostazioni di fabbrica: Rubrica: Abilitato, Informazioni registro utenti: Disabilitato

Impostazioni di importazione

Importa impostazioni dal file

I dati esportati in formato CSV possono essere importati nella macchina.



Backup di archiviazione

È possibile salvare e recuperare da un dispositivo di memoria USB informazioni relative alla rubrica e all'utente memorizzate nella macchina.

Per utilizzare la macchina per modificare un file, in primo luogo inserire il dispositivo di memoria USB nella macchina. Se si devono selezionare le impostazioni nella pagina Web, utilizzare il computer per modificare il file.

Impostazioni di esportazione

Esporta i dati.

Impostazioni di fabbrica: Tutto Non Valido

Import Settings

Importa i dati nella macchina.



Quando [Impostazioni politica password] è abilitato, i seguenti account utente non sono destinati all'importazione:

- Gli account utente che non hanno una lunghezza minima della password.
- Quando [Abilitare regole creazione password] è abilitato, gli account utente che non soddisfano pienamente questa impostazione.
- Gli account utente per cui è previsto che debbano essere nuovamente registrati quando [Vietare riutilizzo di nome account di utenti cancellati] è abilitato.

Clonazione dispositivo

Salva le informazioni di impostazione della macchina in formato XML e copia le informazioni su un'altra macchina.

Questa funzione evita il fastidio di configurare ripetutamente le stesse impostazioni in più macchine.

Per utilizzare la macchina per modificare un file, in primo luogo inserire il dispositivo di memoria USB nella macchina. Se si devono selezionare le impostazioni nella pagina Web, utilizzare il computer per modificare il file.

Impostazioni di esportazione

Esporta i dati.

Impostazioni di fabbrica: Tutto Non Valido

Import Settings

Importa i dati nella macchina.



- Per i modelli che possono essere importati, contattare il negozio in cui è stato acquistato il prodotto.
- I dati seguenti non vengono copiati quando si esegue la clonazione del dispositivo:
 - Voci di stampa elenco e inoltra fax.
 - Voci di conteggio e visualizzazione stato dispositivo.
 - Indirizzo IP della macchina, nome del dispositivo, password dell'amministratore, nomi mittente per l'invio delle immagini e altre informazioni specifiche della macchina.
 - Valori di regolazione univoci per ciascun hardware, tra cui il contrasto dello schermo/la regolazione della posizione pinzatura a sella



Inoltro Rubrica

Inoltare a un'altra macchina i dati salvati nella rubrica della macchina.

Per inoltrare i contenuti della rubrica, immettere l'indirizzo IP e la password da amministratore della macchina di destinazione, quindi toccare il tasto [Esegui].

Archiviazione backup dei dati

È possibile eseguire il backup di un file salvato con l'opzione Archiviazione Documenti, quindi reimpostare un file di backup sulla macchina.



Il backup dei dati di archiviazione è svolto in modalità di impostazione (versione Web).

Impostazioni di esportazione

Selezionare la cartella di cui si desidera eseguire il backup, quindi fare clic su [Esegui]. I file vengono salvati nel computer.

Elemento	Descrizione
Indice	I nomi visualizzati nella cartella possono essere filtrati per indice.
Visualizza voci	Impostare il numero di file visualizzati.

Impostazioni di importazione

È possibile ripristinare nella macchina un file salvato con "Impostazioni di esportazione". Immettere massimo 200 caratteri per il percorso del file salvato in "Importa impostazioni dal file", quindi fare clic su [Esegui].

Reset impostazioni

Ripristina Valori Default

Modifica le impostazioni correnti (selezionate in modalità di impostazione) ripristinando le impostazioni predefinite. Se si desidera creare un record delle impostazioni correnti prima del ripristino, stampare le impostazioni correnti selezionando [Stato] in "Impostazioni (amministratore)" → [Elenco dati] → [Elenco per ammin.]".



Quando le impostazioni vengono modificate, i cambiamenti diventeranno effettivi dopo il riavvio della macchina. Per riavviare la macchina, vedere la sezione "[ACCENSIONE \(pagina 1-11\)](#)".

Azzera NIC

Ripristina le impostazioni predefinite di tutte le "Impostazioni di Rete".



E-mail di avviso e stato

Messaggio di stato

Seleziona le impostazioni della funzione Stato e-mail standard o Stato e-mail avanzato.

La funzione Stato e-mail è in grado di trasmettere regolarmente informazioni sullo stato della macchina all'indirizzo memorizzato.

Standard

Imposta separatamente l'Elenco indirizzi 1 per e-mail di stato, l'Elenco indirizzi 2 per e-mail di stato e l'Elenco indirizzi rivenditore per e-mail di stato.

Elemento	Descrizione
Indir. e-mail	Immettere l'indirizzo e-mail di destinazione per la trasmissione di informazioni sullo stato della macchina. Quando si immettono più indirizzi, separarli con un punto e virgola (;) o con una virgola (,).
Invia adesso	Se si tocca l'opzione, il messaggio di stato viene inviato alla destinazione dell'elenco di indirizzi e-mail.
Invio pianificato 1	Se è selezionato <input checked="" type="checkbox"/> , viene inviato regolarmente un messaggio e-mail in base alla pianificazione predefinita.
Invio pianificato 2	Se è selezionato <input checked="" type="checkbox"/> , viene inviato regolarmente un messaggio e-mail in base alla pianificazione predefinita.
Agenda	Selezionare una programmazione per l'invio di messaggi e-mail.

Avanzata

Configurazione richiesta messaggio di stato per E-mail

Elemento	Descrizione
Richiesta messaggio di stato per E-mail	È possibile abilitare la Richiesta messaggio di stato per E-mail.
Server POP3	Immettere l'indirizzo IP oppure il nome host del server POP3.
Numero Porta	Immettere il numero di porta del server POP3. Impostazioni di fabbrica: 110
Opzione dell'autenticazione	Specificare il metodo di autenticazione per POP. Selezionare "OAuth 2.0" se si utilizza Microsoft365, Exchange Online, ecc. Per informazioni su come configurare le impostazioni quando è selezionato OAuth 2.0, vedere " AUTENTICAZIONE OAuth 2.0 (pagina 9-42) ". Impostazioni predefinite in fabbrica: Autenticazione testo semplice
Provider	Può essere impostato quando "OAuth 2.0" è selezionato come "Opzione di autenticazione". Selezionare un provider. Impostazioni predefinite in fabbrica: Microsoft
Nome account	Può essere impostato quando "OAuth 2.0" è selezionato come "Opzione di autenticazione". Inserire il nome account.
Token	Può essere impostato quando "OAuth 2.0" è selezionato come "Opzione di autenticazione". Visualizza lo stato attuale del token.
Recupera Token / Cancellare	Il tasto "Recupera Token" viene visualizzato se il token non è stato ottenuto, mentre il tasto "Cancellare" viene visualizzato se il token è stato ottenuto. Il tasto "Recupera Token" è visualizzato nelle Impostazioni di sistema della macchina e non viene visualizzato nella pagina Web.
Nome Utente	Questa impostazione è disponibile quando si seleziona "Opzione di autenticazione" diversa da "OAuth 2.0". Immettere il nome utente. Per la trasmissione dello stato e-mail bidirezionale è necessario l'account utente speciale.



Elemento	Descrizione
Password	Questa impostazione è disponibile quando si seleziona "Opzione di autenticazione" diversa da "OAuth 2.0". Immettere la password. Per modificare la password, impostare [Cambia Password] su <input checked="" type="checkbox"/> .
Controlla intervallo	Immettere l'intervallo di polling per il server POP3. L'impostazione predefinita è cinque minuti.
Abilitare SSL/TLS	Quando SSL/TLS è abilitato <input checked="" type="checkbox"/> , la comunicazione crittografata viene eseguita come POP su SSL/TLS o POP su TLS dal comando STLS. Pertanto, il server deve supportare il POP su SSL/TLS o i comandi STLS. Per POP su SSL/TLS, impostare il numero di porta POP su SSL/TLS in "Numero Porta". Per consentire la comunicazione POP su SSL, impostare il "Numero Porta" sullo stesso numero della normale comunicazione POP3. Impostazioni di fabbrica: Disabilita
Test di collegamento	Toccare il tasto [Esegui] per verificare la connessione al server POP3.



Messaggio di avviso

Consente di selezionare le impostazioni della funzione E-mail di avviso.

La funzione E-mail di avviso segnala un problema della macchina all'amministratore o al rivenditore tramite e-mail. L'Elenco e-mail 1 per messaggi di avviso, Elenco e-mail 2 per messaggi di avviso e l'Elenco e-mail rivenditore per messaggi di avviso vengono impostati separatamente.

Indir. e-mail

Immettere l'indirizzo e-mail di destinazione per la trasmissione di messaggi di avviso. È possibile immettere più indirizzi separandoli con un punto e virgola o una virgola.

Esempio: aaa@xxxxx.□□□; bbb@xxxxx.□□□

Nelle seguenti situazioni verrà inviato un rapporto via e-mail. È possibile impostare singolarmente lo stato per l'invio degli avvisi per ciascun elenco di indirizzi. Quando l'unità diventa il motivo dell'allerta, sarà inviata un'e-mail all'indirizzo impostato.

Inceppamento, Toner quasi esaurito, Toner Es., Carta Es., Richiesta di servizio, Richiesta PM, Toner di scarto quasi pieno, Toner di scarto pieno, Registro lavori pieno, Avviso di protezione

Impostazioni di fabbrica: Abilita tutto tranne avvisi di protezione

Impostazione SMTP

Usare server SMTP in [Impostazioni di Rete].

Configurare le impostazioni del server SMTP utilizzate per lo stato e-mail e per gli avvisi e-mail con le stesse impostazioni di [Impostazione SMTP \(pagina 10-200\)](#) delle impostazioni di rete.

Impostazione SMTP

Utilizzare questa impostazione quando non si impiega "Usare server SMTP in [Impostazioni di Rete].".

Server primario

Immettere l'indirizzo IP oppure il nome host del server SMTP primario.

Server secondario

Questa impostazione è disponibile quando si seleziona "Opzione di autenticazione" diversa da "OAuth 2.0".

Immettere l'indirizzo IP oppure il nome host del server SMTP secondario.

Numero Porta

Immettere un numero di porta.

Impostazioni predefinite in fabbrica: 25

Timeout

Immettere un timeout. Questo valore viene usato per la connessione al server SMTP e per la trasmissione dei dati in base alle specifiche di sistema per i messaggi e-mail.

Impostazioni predefinite in fabbrica: 20 secondi

Nome mittente

Immettere il nome del mittente.

Indirizzo Mittente

Immettere l'indirizzo del mittente

Abilitare SSL/TLS

Se l'SSL è abilitato, il comando STARTTLS può usare la comunicazione crittografata SMTP su TLS.

A tale scopo è necessario che il server supporti il comando STARTTLS.

Per consentire la comunicazione SSL/TLS, impostare il "Numero Porta" sullo stesso numero della normale comunicazione SMTP.

Impostazioni predefinite in fabbrica: Disabilita



Opzione dell'autenticazione

Specificare il metodo di autenticazione per SMTP.

Selezionare "OAuth 2.0" se si utilizza Microsoft365, Exchange Online, ecc.

Per informazioni su come configurare le impostazioni quando è selezionato OAuth 2.0, vedere "[AUTENTICAZIONE OAuth 2.0 \(pagina 9-42\)](#)".

Impostazioni predefinite in fabbrica: Nessuna autenticazione

Provider

Può essere impostato quando "OAuth 2.0" è selezionato come "Opzione di autenticazione".

Selezionare un provider.

Impostazioni predefinite in fabbrica: Microsoft

Nome account

Può essere impostato quando "OAuth 2.0" è selezionato come "Opzione di autenticazione".

Inserire il nome account.

Token

Può essere impostato quando "OAuth 2.0" è selezionato come "Opzione di autenticazione".

Visualizza lo stato attuale del token.

Recupera Token / Cancellare

Il tasto "Recupera Token" viene visualizzato se il token non è stato ottenuto, mentre il tasto "Cancellare" viene visualizzato se il token è stato ottenuto.

Il tasto "Recupera Token" è visualizzato nelle Impostazioni di sistema della macchina e non viene visualizzato nella pagina Web.

Nome Utente

Questa impostazione è disponibile quando "Autenticazione SMTP" è selezionato come "Opzione di autenticazione".

Immettere il nome utente.

Password

Questa impostazione è disponibile quando "Autenticazione SMTP" è selezionato come "Opzione di autenticazione".

Immettere la password.

Per modificare la password, impostare [Cambia Password] su .

POP prima di SMTP

Questa impostazione è disponibile quando si seleziona "Opzione di autenticazione" diversa da "OAuth 2.0".

Se è impostata l'opzione , si è autenticati per il server POP prima di usare la comunicazione SMTP.

- Server POP3: Immettere l'indirizzo IP oppure il nome host del server SMTP secondario.

Impostazioni predefinite in fabbrica: Disabilita

- Numero Porta: Immettere il numero di porta POP3 per POP prima della comunicazione SMTP. L'impostazione predefinita è la porta 110.

Impostazioni predefinite in fabbrica: 110

- Autenticazione POP: se è impostata l'opzione , il protocollo di autenticazione (incluso APOP) viene usato per l'autenticazione nel server POP3.

Impostazioni predefinite in fabbrica: Disabilita

- Nome Utente: Immettere il nome utente per POP prima della comunicazione SMTP.
- Password: Immettere la password richiesta per POP prima della comunicazione SMTP. Per modificare la password, impostare [Cambia Password] su .
- Abilitare SSL/TLS: se l'opzione è impostata su , è consentita la comunicazione POP sulla comunicazione SSL/TLS o POP sulla comunicazione TLS tramite il comando STLS. È necessario che il server supporti la comunicazione POP su SSL/TLS oppure il comando STLS. Per consentire la comunicazione SSL/TLS, impostare il "Numero Porta" sul numero di porta della comunicazione POP su SSL. Per consentire la comunicazione POP su SSL, impostare il "Numero Porta" sullo stesso numero della normale comunicazione POP3.

Impostazioni predefinite in fabbrica: Disabilita

Test di connessione

Toccare il pulsante [Esegui] per verificare la connessione al server SMTP.



Impostazioni FSS avanzato

Questa funzione serve a collegarsi a Synappx Manage, un servizio cloud per la gestione dei dispositivi.



- L'utilizzo di questa funzione richiede l'uso di questo servizio cloud.
- Questa impostazione potrebbe non essere disponibile in tutti i Paesi e le regioni.

FSS avanzato

Sets whether to enable the Enhanced FSS feature.

La commutazione di questa funzione richiede il riavvio della macchina.

Impostazioni predefinite in fabbrica: Disabilita

URL

Inserire l'URL di connessione iniziale fornito dal tenant del servizio cloud.

Al termine della connessione, se l'URL è registrato come vuoto, verranno inizializzate le informazioni di connessione precedenti.

Verifica ora

Controlla le richieste di recupero di informazioni dal servizio cloud o di modifica del controllo della macchina.

Aggiornamento Firmware

Questa impostazione è disponibile quando nella macchina è installato un kit di sicurezza dei dati e sono configurate le "Impostazioni di sicurezza avanzate".

Il firmware della macchina può essere aggiornato via LAN senza utilizzare una memoria USB.

Per informazioni dettagliate sulle impostazioni del kit di sicurezza dei dati, consultare il manuale del kit di sicurezza dei dati.

Per ulteriori informazioni sulle "Impostazioni di sicurezza avanzate", rivolgersi al rivenditore o al servizio di assistenza SHARP più vicino.

Selezione File

Selezionare il file del firmware da aggiornare.

Visualizza lo stato di aggiornamento del firmware sulla pagina web dispositivo

Impostare se visualizzare lo stato di aggiornamento del firmware nella pagina web.

Esegui

Toccare questo tasto per avviare l'aggiornamento del firmware selezionato.



- Questa impostazione può essere configurata nella pagina web.
- Non spegnere l'alimentazione durante l'aggiornamento del firmware.



Regolazione qualità immagine



La modalità pulizia fuser in [Regol. collettiva] e tutte le Funzioni comuni possono essere eseguite solo in modalità di impostazione sulla macchina.

Regol. collettiva

È possibile impostare diverse periferiche montate sulla macchina.

Modalità pulizia fuser

Usare questa funzione per pulire l'unità di fusione della macchina quando compaiono punti o altri segni di sporcizia sul lato stampato della carta. Quando questa funzione viene eseguita, viene stampato un simbolo "V" e l'unità di fusione viene pulita.



Se non si notano miglioramenti dopo la prima volta che si usa la funzione, provare a eseguire nuovamente la funzione.

Modalità di pulizia MC

La macchina esegue periodicamente la pulizia automatica e normalmente non è necessario eseguire questa modalità. Tuttavia, eseguire questa modalità se compaiono righe nere sulle pagine stampate.



Non utilizzare questa funzione se non compaiono linee nere. L'utilizzo di questa funzione in condizioni normali potrebbe danneggiare il pulitore.

Regolaz. larghezza lettera nera/linea nera

Regolare il testo nero e la larghezza delle righe nere. Dopo aver utilizzato questa funzione per eseguire la regolazione, eseguire [Impostazioni di sistema] - [Funzioni comuni] - [Calibr. grigio auto (per copia)], [Calibr. grigio auto (per stampa)].

Impostazioni di fabbrica:0



Riduzione strisce scure

Specificare se utilizzare la riduzione delle strisce nere.

La riduzione strisce nere può essere utilizzata per le funzioni Risoluzione Originale, Copia, Invio Immagine e Scansione su unità locale.

Se viene abilitata la riduzione delle strisce nere, selezionare una delle opzioni seguenti.

Elabora strisce nere sottili: utilizzare questa impostazione per rendere meno evidenti le strisce nere sottili. (Livello basso)

Normale: utilizzare questa impostazione per rendere meno evidenti le strisce nere. (Livello medio)

Elabora fino a strisce nere spesse: utilizzare questa impostazione per rendere meno evidenti le strisce nere spesse. (Livello alto)

Impostazioni di fabbrica: Disabilita



Aumentando il livello di elaborazione delle strisce nere, si potrebbero ottenere testi poco leggibili e linee di scarsa qualità.

Visualizzazione dei messaggi di avvertimento per il rilevamento di strisce nere.

Impostare questa opzione per visualizzare un messaggio di avviso quando vengono rilevate strisce nere dall'alimentatore documenti.

Impostazioni di fabbrica: Disabilita



Copia qualità immag.

Regolazione rapida qualità immagine

È possibile regolare facilmente la qualità della copia nello stato predefinito.

In luogo dell'impostazione predefinita ([2]) è possibile selezionare [1 (Arrotondare)] o [3 (Affinare)].

Impostazioni di fabbrica:2

Bilanciamento del grigio

È possibile regolare la gradazione e la densità delle copie.

La densità è suddivisa in 3 intervalli ed è possibile regolare il livello.

Impostazioni di fabbrica: Tutto 0

Regol. intensità quando si selezione [Auto] per l'esposizione

Configurare le impostazioni per la copia in bianco e nero quando è selezionato [Auto] per l'esposizione della copia.

L'esposizione può essere regolata separatamente per le copie eseguite con il piano documenti e le copie eseguite con l'alimentatore automatico dei documenti.

Impostazioni di fabbrica: Piano documenti, Alimentatore documenti:5 (normale)

Nitidezza

Le immagini copiate possono essere rese più nitide o più "morbide".

Impostazioni di fabbrica:2

Priorità qualità delle immagini

Specificare la priorità per la qualità d'immagine. Configurare per le impostazioni di esposizione automatica copia e le impostazioni relative a testo/foto stampate.

Impostazioni di fabbrica:Tutto 0



Stampa qualità immag.

Regolazione rapida qualità immagine

È possibile eseguire una regolazione rapida della qualità di stampa.

In luogo dell'impostazione predefinita ([2]) è possibile selezionare [1 (Arrotondare)] o [3 (Affinare)].

Impostazioni di fabbrica: Tutto 2

Bilanciamento del grigio

È possibile regolare la gradazione e la densità delle copie.

La densità è suddivisa in 3 intervalli ed è possibile regolare il livello.

Impostazioni di fabbrica: Tutto 0

Regolazione dell'esposizione

Impostare la densità di stampa.

Impostazioni di fabbrica: 3 (Normale)

Spessore Della Linea

Se le righe non vengono stampate correttamente in applicazioni speciali, ad esempio in CAD, è possibile ispessirle.

Impostazioni di fabbrica:5



Scan. qualità immag.

Regola RGB

Impostare i toni di colore (RGB) per la scansione.

Impostazioni di fabbrica: Tutto 0

Nitidezza

Utilizzare questa impostazione per ottenere un'immagine nitida durante la scansione di un originale.

Impostazioni di fabbrica: 3 (Normale)

Contrasto

È possibile regolare il contrasto delle immagini digitalizzate.

Impostazioni di fabbrica: 3 (Normale)



Funzioni comuni

Calibr. grigio auto (per copia)/Calibr. grigio auto (per stampa)/Calibraz. copia per schermata/Tar. stampante da schermo

Esegue la correzione automatica della scala di grigi.

Per la copia, regolare con [Calibr. grigio auto (per copia)]. Per la stampa, regolare con [Calibr. grigio auto (per stampa)]. È possibile utilizzare [Calibraz. copia per schermata] e [Tar. stampante da schermo] per eseguire una regolazione ancora più precisa per ciascuna modalità.

La macchina stampa un frammento di prova, ne effettua una scansione e corregge automaticamente la scala di grigi.

Dopo aver toccato il tasto [Esegui] e dopo la stampa del motivo di prova viene visualizzato un messaggio che invita ad avviare la calibrazione automatica.

Seguire le istruzioni visualizzate nel messaggio per eseguire la regolazione del grigio.



Se la scala di grigi non è ancora visibile dopo aver eseguito la funzione Calibrazione Grigio Automatica, ripetere una seconda volta l'operazione per migliorare la scala di grigi.

Rett. arrot. densità

Se la densità non è uniforme in Copia e "Altri", utilizzare questa funzione per regolare la densità.

Le parti non uniformi della densità vengono corrette automaticamente eseguendo la scansione del motivo di prova stampato.

Dopo aver toccato il tasto [Esegui] e dopo la stampa del motivo di prova viene visualizzato un messaggio che invita ad avviare la calibrazione automatica.

Seguire le istruzioni visualizzate nel messaggio per eseguire la regolazione della densità.

Se si riscontrano ancora problemi in seguito alla regolazione, eseguire "Calibr. grigio auto (per copia)" e "Calibr. grigio auto (per stampa)".

Per riportare i valori regolati al relativo stato predefinito, toccare [Riporta val. rett. arrot. densità a predef.]. Se è stato toccato [Ripristina predefiniti], eseguire la regolazione della densità qualora si desideri ripetere la regolazione (densità media nella modalità predefinita).

Impostazioni di fabbrica: Centro



Se la funzione di correzione della deviazione di intensità non risolve i problemi di variazione di intensità, ripetere la correzione. In questo modo, le deviazioni potrebbero essere corrette. Per ripetere la correzione, eseguire nuovamente la procedura dal primo punto, oppure toccare il tasto [Indietro] dopo aver eseguito la procedura di correzione.



Impost. install. iniziale

Questo è un gruppo di impostazioni richieste alla prima installazione della macchina. Le voci di impostazione configurate durante l'installazione hanno le stesse diciture delle voci di impostazione normali. Per informazioni su una di queste voci di impostazione, consultare le descrizioni relative alle impostazioni normali.

Elemento	Descrizione
Impostazioni Condizioni	
Nome	Impostazioni di sistema - Impostazioni comuni - Imp. identif. macchina (pagina 10-184)
Codice macchina	
Posizione macchina	
Memo	
Regolaz. Orologio	
Impostazione Ora Legale	
Impostazione Modo Di Preriscaldamento	Impostazioni di sistema - Risparmio Energia - Impostazione Eco (pagina 10-255)
Modo di spegnimento automatico	
Visualizza messaggio quando si estende tempo transizione a mod. prerisc./spegnimento automatico	
Livello alimentazione modo autospegnimento	
Impostazioni rapide di rete	Impostazioni di sistema - Impostazioni Rete - Impostazione rapida (pagina 10-197)
Impostazioni Del Vassoio	Impostazioni di sistema - Impostazioni comuni - Impost. carta- Impostazioni vassoio carta (pagina 10-166)
Product Key	Impostazioni di sistema - Impostazioni comuni - Chiave Prodotto/Inserimento num. di applicaz. (pagina 10-194)



RISOLUZIONE DEI PROBLEMI

Domande e risposte

PROBLEMI GENERICI	11-2
LISTA DI CONTROLLO	11-2
PROBLEMI CON LA COPIA	11-22
LISTA DI CONTROLLO	11-22
PROBLEMI RELATIVI ALLA STAMPA	11-27
LISTA DI CONTROLLO	11-27
PROBLEMI RELATIVI AL FAX	11-37
LISTA DI CONTROLLO	11-37
PROBLEMI DI INVIO DELLE IMMAGINI	11-46
LISTA DI CONTROLLO	11-46
PROBLEMI CON L'ARCHIVIAZIONE DEI DOCUMENTI	11-55
LISTA DI CONTROLLO	11-55

RIMOZIONE DEGLI INCEPPAMENTI

RIMOZIONE DEGLI INCEPPAMENTI	11-59
---	--------------





Domande e risposte

PROBLEMI GENERICI

Alcune funzioni sono state disabilitate dall'amministratore?

Alcune funzioni potrebbero essere state disabilitate nella modalità di impostazione. Quando l'autenticazione dell'utente è abilitata, le funzioni utilizzabili potrebbero essere soggette a restrizioni nelle impostazioni utente. Contattare l'amministratore.

LISTA DI CONTROLLO

 Problema	 Controllo	Page
NON È POSSIBILE UTILIZZARE UNA PARTICOLARE FUNZIONE O PERIFERICA	Alcune funzioni sono state disabilitate dall'amministratore?	11-5
NON SO COME CONTROLLARE IL NUMERO TOTALE DI PAGINE UTILIZZATE	Tenere premuto il tasto [Schermata iniziale].	11-6
	È possibile effettuare il controllo nella modalità di impostazione.	11-6
NON È POSSIBILE UTILIZZARE IL PANNELLO DI CONTROLLO	L'indicatore di alimentazione principale è acceso?	11-6
	La macchina è appena stata accesa?	11-6
	L'indicatore di alimentazione principale lampeggia?	11-6
	Uno sportello è aperto oppure una periferica è separata dalla macchina?	11-6
	Non è stato possibile effettuare l'accesso per tre volte consecutive?	11-6
	Un messaggio indica che l'accesso automatico non è riuscito?	11-6
	Il messaggio "Richiedere assistenza. Codice:xx-xx*." viene visualizzato sul pannello a sfioramento?	11-7
IL SENSORE DI MOVIMENTO NON RISPONDE CORRETTAMENTE	Il sensore di movimento è disabilitato?	11-7
	Il problema è causato dalla posizione o dall'ambiente di installazione?	11-7
	L'intervallo di rilevamento è impostato correttamente?	11-7
NON È POSSIBILE EFFETTUARE LA STAMPA, OPPURE LA STAMPA SI INTERROMPE DURANTE UN LAVORO	La carta di un vassoio è esaurita?	11-8
	Il toner è esaurito?	11-8
	Si è verificato un inceppamento?	11-8
	Il vassoio di uscita è pieno?	11-8
	La vaschetta di raccolta del toner è piena?	11-8
	Sono state definite restrizioni per i vassoi utilizzabili in ciascuna modalità (copia, stampa, invio immagine e archiviazione documenti)?	11-8
IL FORMATO DELL'ORIGINALE NON VIENE SELEZIONATO AUTOMATICAMENTE, OPPURE VIENE SELEZIONATO IL FORMATO ERRATO	L'originale è arricciato o piegato?	11-8
	Sul piano documenti è stato collocato un originale più piccolo del formato A5 (5-1/2" x 8-1/2" per le impostazioni in pollici)?	11-8
	Nell'alimentatore di documenti, è stato collocato un originale di formato più piccolo di A6 (o 5-1/2" x 8-1/2" per le impostazioni in pollici)?	11-8
	Sul piano documenti è collocato un originale di formato A5 (5-1/2" x 8-1/2" per le impostazioni in pollici) con orientamento orizzontale (A5R (5-1/2" x 8-1/2"R))?	11-9
	Nell'alimentatore di documenti, è stato collocato con orientamento verticale (formato A6) un originale di formato A6?	11-9
	Il sensore di alimentazione del documento è sporco?	11-9



? Problema	✓ Controllo	Page
IL FORMATO CARTA DEL VASSOIO BYPASS NON VIENE VISUALIZZATO IN MODO CORRETTO	Le guide del vassoio bypass sono regolate in base alla larghezza della carta caricata?	11-9
L'ORIGINALE SI INCEPPA (ALIMENTATORE AUTOMATICO DEI DOCUMENTI)	È stata caricata troppa carta nel vassoio dell'alimentatore dei documenti?	11-9
	L'originale è lungo?	11-9
	L'originale è stampato su carta sottile?	11-9
	L'originale è stampato su carta pesante?	11-9
	Il rullo di alimentazione è sporco?	11-9
VENGONO ALIMENTATI INSIEME DIVERSI ORIGINALI MA NON POSSONO ESSERE CARICATI CORRETTAMENTE (ALIMENTATORE AUTOMATICO DEI DOCUMENTI)	Gli originali sono deformati o piegati? Si stanno utilizzando degli originali incollati?	11-10
I MANOSCRITTI ESPULSI NON SONO ALLINEATI ORDINATAMENTE (ALIMENTATORE AUTOMATICO DEI DOCUMENTI)	Il manoscritto è impostato correttamente? In base alla condizione dell'originale, al tipo di carta, alla temperatura al momento dell'utilizzo e all'umidità ambientale, gli originali espulsi potrebbero non essere allineati ordinatamente.	11-10
LA CARTA SI INCEPPA	Nella macchina è rimasto un pezzo di carta strappata?	11-10
	Il vassoio contiene una quantità eccessiva di carta?	11-10
	Vengono alimentati più fogli alla volta?	11-10
	È in uso una carta che non corrisponde a quelle specificate?	11-11
	Le guide del vassoio bypass sono regolate alla larghezza della carta?	11-11
	La guida estensibile del vassoio bypass è stata estratta?	11-11
	Il rullo di alimentazione del vassoio bypass è sporco?	11-11
	È stata caricata carta di formato A5/A6 (5-1/2" x 8-1/2")?	11-11
	Il formato della carta è stato specificato?	11-11
	È stata aggiunta carta nel vassoio?	11-11
	Si utilizza carta forata?	11-11
	Si utilizzano fogli di etichette che non possono essere usati?	11-11
	Togliere la carta, capovolgerla e ricaricarla. L'uso di un tipo di carta diverso potrebbe risolvere il problema.	11-11
LA CARTA NON VIENE ALIMENTATA DAL VASSOIO	La carta è caricata correttamente nel vassoio?	11-11
	L'uso del vassoio è stato vietato in alcune modalità (copia, stampa, fax, invio immagine, archiviazione documenti)?	11-12
NON SO COME CAMBIARE IL FORMATO CARTA	Impostare il formato carta utilizzato in ciascun vassoio nelle impostazioni dei vassoi.	11-12
IL DOCUMENTO IN USCITA È VISIBILMENTE ARRICCIATO E IRREGOLARE	Togliere la carta, capovolgerla e ricaricarla. L'uso di un tipo di carta diverso potrebbe risolvere il problema.	11-12
L'IMMAGINE SULLA CARTA È DISTORTA	Il vassoio bypass contiene una quantità eccessiva di carta?	11-12
	Le guide del vassoio bypass sono regolate alla larghezza della carta?	11-12
	Le guide dell'originale sono regolate alla larghezza della carta?	11-12
	L'originale viene digitalizzato storto.	11-13
SULL'IMMAGINE COMPAGNONO RIGHE	L'area di scansione del piano documenti o dell'alimentatore automatico dei documenti è sporca?	11-13
	Il rullo di alimentazione del vassoio bypass è sporco?	11-13
	È stato eseguito Riduzione strisce scure delle impostazioni di sistema?	11-13



? Problema	✓ Controllo	Page
I DOCUMENTI STAMPATI SONO MACCHIATI	È in uso una carta che non corrisponde a quelle specificate?	11-13
	Si sta eseguendo la stampa su carta preforata?	11-13
	Un messaggio indica che è necessaria la manutenzione?	11-13
	Togliere la carta, capovolgerla e ricaricarla. L'uso di un tipo di carta diverso potrebbe risolvere il problema.	11-13
QUANDO SI STAMPA SU CARTA SPESSA, LE PAGINE DALLA SECONDA IN AVANTI RISULTANO SPORCHE	Il tipo di carta è stato impostato correttamente?	11-14
NON SO COME CAMBIARE IL VASSOIO DI USCITA	Il vassoio di uscita è stato cambiato?	11-14
UNA PARTE DELL'IMMAGINE RISULTA TAGLIATA	È stato impostato il formato della carta corretto?	11-14
	L'originale è stato collocato nella posizione corretta?	11-14
LA STAMPA VIENE ESEGUITA SULLA FACCIATA SBAGLIATA	La carta è caricata con il lato di stampa rivolto nella direzione corretta?	11-15
UNA COPERTINA O UN INSERTO NON VENGONO STAMPATI SULLA CARTA SPECIFICATA	Il tipo di carta è stato impostato correttamente?	11-15
NON È POSSIBILE UTILIZZARE LA PERIFERICA USB COLLEGATA	La periferica USB è compatibile con la macchina?	11-15
	Il dispositivo USB collegato viene riconosciuto correttamente?	11-15
	La memoria USB è formattata FAT32 o NTFS?	11-15
	Si sta utilizzando un dispositivo di memoria USB con una capacità superiore a 32 GB?	11-15
LA FINITRICE/PUNTURA A SELLA NON FUNZIONA	Un messaggio indica che è necessario rimuovere la carta dal compilatore per pinzatrice?	11-16
	Alcune funzioni sono state disabilitate dall'amministratore?	11-16
LA MACCHINA NON EFFETTUA LA PINZATURA (INCLUSA LA CUCITRICE A SELLA)	Un messaggio indica di controllare l'unità pinzatrice?	11-16
	Un messaggio indica che è necessario aggiungere punti metallici?	11-16
	Sono stati inseriti fogli di larghezza diversa tra loro?	11-16
	Si sta cercando di pinzare un numero di fogli superiore a quello consentito?	11-16
	Il lavoro di stampa include una carta di formato non compatibile con la pinzatura?	11-16
	Il tipo di carta impostato per il vassoio selezionato nel driver della stampante è incompatibile con la pinzatura?	11-16
L'OPERAZIONE DI FORATURA NON VIENE ESEGUITA	Un messaggio indica di controllare il modulo di foratura?	11-17
	Sono stati inseriti fogli di formati diversi?	11-17
	Il lavoro di stampa include una carta di formato non compatibile con la foratura?	11-17
	Il vassoio selezionato nel driver della stampante è impostato su un tipo di carta non perforabile?	11-17
LA POSIZIONE DI PINZATURA O DI FORATURA NON È CORRETTA	L'impostazione della posizione di pinzatura è corretta?	11-17
	Le posizioni di foratura sono impostate correttamente?	11-17
L'OPERAZIONE DI PIEGATURA NON VIENE ESEGUITA	L'amministratore ha abilitato l'impostazione [Disabilitazione fronte/retro]?	11-18
	Si utilizza un tipo di carta con uno specifico lato anteriore e posteriore?	11-18
LA POSIZIONE DI PIEGATURA NON È CORRETTA	L'originale è posizionato correttamente verso l'alto o verso il basso?	11-18
NON VENGONO VISUALIZZATE IMMAGINI DI ANTEPRIMA O MINIATURE	Sono presenti molti lavori in attesa di esecuzione?	11-18
IL DISPLAY DEL PANNELLO A SFIORAMENTO È POCO LEGGIBILE	La luminosità è regolata correttamente?	11-18



 Problema	 Controllo	Page
L'UTENTE VIENE DISCONNESSO SENZA CHE ABBA ESEGUITO LA DISCONNESSIONE	Si è attivata la funzione di cancellazione automatica?	11-19
NON CONOSCO L'INDIRIZZO IP IMPOSTATO	L'indirizzo IP è impostato in Impostazioni di Rete nella modalità di impostazione.	11-19
NON SO COME CAMBIARE IL COLORE DI SFONDO DELLA SCHERMATA INIZIALE	È possibile cambiare il colore di sfondo in "Impostazione modello display".	11-19
NON SO COME AGGIUNGERE UN COLLEGAMENTO ALLA SCHERMATA INIZIALE O ELIMINARLO	È possibile modificare un collegamento in "Modifica Home".	11-19
NON SO COME RIPORTARE LE IMPOSTAZIONI DI INGRANDIMENTO DEL TESTO AL VALORE ORIGINALE	È abilitata la modalità con testo ingrandito nella schermata iniziale?	11-20
NON SO COME REGOLARE IL TEMPO DI ATTIVAZIONE DELLA MODALITÀ DI RISPARMIO ENERGIA	Specificare il tempo di attivazione nelle impostazioni Risparmio Energia della modalità di impostazione.	11-20
LA PASSWORD DA AMMINISTRATORE È STATA DIMENTICATA	La password da amministratore è stata cambiata rispetto alle impostazioni di fabbrica?	11-20
NON SO CHI CONTATTARE PER LA MANUTENZIONE E LE RIPARAZIONI	Controllare le informazioni sull'assistenza clienti.	11-21

NON È POSSIBILE UTILIZZARE UNA PARTICOLARE FUNZIONE O PERIFERICA



Controllo

Alcune funzioni sono state disabilitate dall'amministratore?



Soluzione

- Contattare l'amministratore.
Alcune funzioni potrebbero essere state disabilitate nella modalità di impostazione. Quando l'autenticazione dell'utente è abilitata, le funzioni utilizzabili potrebbero essere soggette a restrizioni nelle impostazioni utente.



NON SO COME CONTROLLARE IL NUMERO TOTALE DI PAGINE UTILIZZATE



Controllo

Tenere premuto il tasto [Schermata iniziale].

È possibile effettuare il controllo nella modalità di impostazione.



Soluzione

■ Tenendo premuto il tasto [Schermata iniziale], verrà visualizzato un messaggio che mostra il numero totale di pagine e il livello di toner.

■ Nella modalità di impostazione, viene visualizzato [Conteggio Pr. Totale] in [Stato]. Questo elemento permette di controllare il numero totale di pagine utilizzate.

NON È POSSIBILE UTILIZZARE IL PANNELLO DI CONTROLLO



Controllo

L'indicatore di alimentazione principale è acceso?

La macchina è appena stata accesa?

L'indicatore di alimentazione principale lampeggia?

Uno sportello è aperto oppure una periferica è separata dalla macchina?

Non è stato possibile effettuare l'accesso per tre volte consecutive?

Un messaggio indica che l'accesso automatico non è riuscito?



Soluzione

■ Se l'indicatore di alimentazione principale non è acceso, avviare la macchina. Verificare che la spina di alimentazione sia inserita saldamente nella presa elettrica e spostare l'interruttore di alimentazione principale in posizione " I ".

■ Attendere che venga visualizzato un messaggio che conferma che la macchina è pronta per l'uso. Dopo aver premuto il tasto [Accensione], la macchina necessita di un certo periodo di tempo per completare la fase di riscaldamento. Durante questa fase è possibile selezionare le funzioni, ma non verrà eseguito alcun lavoro.

■ La modalità di spegnimento automatico è attiva. Per ripristinare il funzionamento normale della macchina, premere il pulsante [Accensione]. Per ulteriori informazioni, vedere [ECO \(pagina 9-2\)](#).

■ Leggere il messaggio e agire di conseguenza. Se uno sportello è aperto o una periferica è separata dalla macchina, verrà visualizzato un messaggio di avviso.

■ Appena il funzionamento riprende, effettuare l'accesso inserendo i dati utente corretti. Se l'opzione [Un avviso se l'accesso non è riuscito] è abilitata nella modalità di impostazione e non è stato possibile effettuare l'accesso per 3 volte consecutive, viene visualizzato un messaggio di avviso e l'autenticazione utente viene bloccata per 5 minuti. (Se non si conoscono i propri dati utente, contattare l'amministratore.)
⇒ "Impostazioni (amministratore)" → [Impostazioni di sistema] → [Authentication Settings] → [Impostazioni Di Default] → [Un avviso se l'accesso non è riuscito]

■ Contattare l'amministratore. L'accesso automatico non è riuscito per un problema di rete o di altra natura. Se si dispone dei privilegi di amministratore, toccare il tasto [Password amministratore], effettuare l'accesso come amministratore e modificare provvisoriamente le impostazioni di accesso automatico nella modalità di impostazione. (Dopo aver risolto il problema, ripristinare le impostazioni originali.)



Controllo

Il messaggio "Richiedere assistenza. Codice:xx-xx*." viene visualizzato sul pannello a sfioramento?

*Al posto di xx-xx sono visualizzati lettere e numeri.



Soluzione

- Avviare nuovamente l'alimentazione della macchina.
- Assicurarsi che il colore di sfondo del display dello stato dei lavori nell'angolo in alto a destra del pannello a sfioramento sia grigio, quindi premere il pulsante [Accensione] e portare l'interruttore di alimentazione principale in posizione "⏻". Attendere almeno 10 secondi, quindi portare l'interruttore di alimentazione principale in posizione "I".
- Se il messaggio è ancora presente dopo aver spento e riacceso diverse volte con l'interruttore di alimentazione principale e il pulsante [Accensione], è probabile che si sia verificato un guasto risolvibile solo con un intervento tecnico. In tal caso, arrestare la macchina, staccare la spina di alimentazione e contattare il rivenditore di fiducia o il centro di assistenza autorizzato più vicino. Comunicare al rivenditore o al centro di assistenza autorizzato il codice di errore visualizzato.

IL SENSORE DI MOVIMENTO NON RISPONDE CORRETTAMENTE



Controllo

Il sensore di movimento è disabilitato?

Il problema è causato dalla posizione o dall'ambiente di installazione?

L'intervallo di rilevamento è impostato correttamente?



Soluzione

- Selezionare [Modalità sensore di movimento] in "Impostazioni (amministratore)" - [Impostazioni di sistema]→[Risparmio Energia]→[Impostazione Eco]→[Livello alimentazione modo autospegnimento] o "Impostazioni (amministratore)" - [Impost. install. iniziale]→[Livello alimentazione modo autospegnimento].
- Controllare la posizione e l'ambiente di installazione. Il sensore di movimento potrebbe non funzionare correttamente nelle condizioni che seguono:
 - Presenza di un oggetto davanti al sensore di movimento
 - Presenza di graffi o sporco sul coperchio del sensore di movimento
 - Esposizione del sensore di movimento alla luce diretta del sole o flussi d'aria
 - Danneggiamento del sensore di movimento
 - Presenza nelle vicinanze di una sorgente di calore, ad esempio un radiatore
 - Presenza di un oggetto in movimento entro l'intervallo di rilevamento
- Regolare l'intervallo di rilevamento.

Sensore di movimento

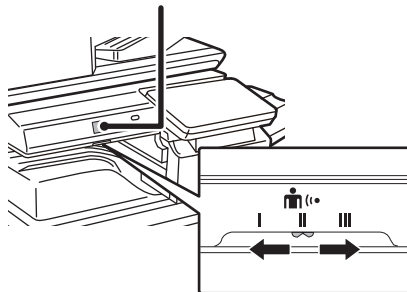



NON È POSSIBILE EFFETTUARE LA STAMPA, OPPURE LA STAMPA SI INTERROMPE DURANTE UN LAVORO



Controllo

La carta di un vassoio è esaurita?

Il toner è esaurito?

Si è verificato un inceppamento?

Il vassoio di uscita è pieno?

La vaschetta di raccolta del toner è piena?

Sono state definite restrizioni per i vassoi utilizzabili in ciascuna modalità (copia, stampa, invio immagine e archiviazione documenti)?



Soluzione

■ Aggiungere carta come indicato dal messaggio visualizzato sul pannello a sfioramento.

■ Sostituire la cartuccia del toner.
[SOSTITUZIONE DELLA CARTUCCIA DEL TONER \(pagina 1-86\)](#)

■ Rimuovere la carta inceppata rispettando le istruzioni visualizzate sul pannello a sfioramento.

■ Rimuovere i documenti dal vassoio e riprendere la stampa.
Quando il vassoio di uscita è pieno, un sensore si attiva e la stampa si arresta.

■ Sostituire la vaschetta di raccolta del toner seguendo le istruzioni visualizzate sul pannello a sfioramento.

■ Controllare le impostazioni in [Impostazioni vassoio carta] e verificare la presenza di segni di spunta nelle caselle di controllo di ciascuna modalità ([Alimentazione lavoro approvato]).
Le funzioni prive del segno di spunta non possono essere utilizzate per la stampa utilizzando il relativo vassoio.
⇒ "Impostazioni" → [Impostazioni di sistema] → [Impostazioni comuni] → [Impost. carta] → [Impostazioni vassoio carta] → [Registrazione vassoio] → [Alimentazione lavoro approvato]

IL FORMATO DELL'ORIGINALE NON VIENE SELEZIONATO AUTOMATICAMENTE, OPPURE VIENE SELEZIONATO IL FORMATO ERRATO



Controllo

L'originale è arricciato o piegato?

Sul piano documenti è stato collocato un originale più piccolo del formato A5 (5-1/2" x 8-1/2" per le impostazioni in pollici)?

Nell'alimentatore di documenti, è stato collocato un originale di formato più piccolo di A6 (o 5-1/2" x 8-1/2" per le impostazioni in pollici)?



Soluzione

■ Eliminare la piega dall'originale.
Non è possibile rilevare il formato corretto dell'originale se è arricciato o piegato.

■ Selezionare manualmente il formato dell'originale.
Non è possibile rilevare automaticamente originali di formato più piccolo di A5 (5-1/2" x 8-1/2"). Durante la scansione di un originale di piccolo formato sul piano documenti è consigliabile posizionare un foglio di carta vuoto sopra l'originale che sia dello stesso formato (ad esempio A4 e B5 (8-1/2" x 11" e 5-1/2" x 8-1/2")) della carta che si desidera usare per la stampa.

■ Selezionare manualmente il formato dell'originale.
I formati dell'originale più piccoli di A6 (o 5-1/2" x 8-1/2" per le impostazioni in pollici) non possono essere rilevati automaticamente.



Controllo

Sul piano documenti è collocato un originale di formato A5 (5-1/2" x 8-1/2" per le impostazioni in pollici) con orientamento orizzontale (A5R (5-1/2" x 8-1/2"R))?

Nell'alimentatore di documenti, è stato collocato con orientamento verticale (formato A6) un originale di formato A6?

Il sensore di alimentazione del documento è sporco?



Soluzione

■ Se un originale di formato A5 (5-1/2" x 8-1/2") è collocato con orientamento orizzontale (formato A5R (5-1/2" x 8-1/2"R)), non viene rilevato automaticamente. Collocare il documento di formato A5 (5-1/2" x 8-1/2") con orientamento verticale (A5 (5-1/2" x 8-1/2"R)).

■ Se un originale di formato A6 è collocato con orientamento verticale (formato A6), non viene rilevato automaticamente. Collocare il documento di formato A6 con orientamento orizzontale (A6R).

■ Pulire il sensore utilizzando un panno umido o una salvietta umidificata.

IL FORMATO CARTA DEL VASSOIO BYPASS NON VIENE VISUALIZZATO IN MODO CORRETTO



Controllo

Le guide del vassoio bypass sono regolate in base alla larghezza della carta caricata?



Soluzione

■ Posizionare le guide del vassoio bypass in base alla larghezza della carta. Se la carta viene caricata nel vassoio bypass, estrarre sempre la guida estensibile in modo da poter rilevare correttamente il formato.

L'ORIGINALE SI INCEPPA (ALIMENTATORE AUTOMATICO DEI DOCUMENTI)



Controllo

È stata caricata troppa carta nel vassoio dell'alimentatore dei documenti?

L'originale è lungo?

L'originale è stampato su carta sottile?

L'originale è stampato su carta pesante?

Il rullo di alimentazione è sporco?



Soluzione

■ Verificare che la risma di carta non sia più alta del segno indicatore. [ALIMENTATORE AUTOMATICO DEI DOCUMENTI \(pagina 1-40\)](#)

■ Se si utilizza l'alimentatore automatico dei documenti per eseguire la scansione di un originale lungo, impostare il formato di scansione su [Form. Lun.]. (Si noti che gli originali lunghi non possono essere copiati usando la funzione di copia.)

■ Effettuare la scansione dell'originale utilizzando il piano documenti. Se è necessario utilizzare l'alimentatore automatico dei documenti, selezionare [Mod.scan.lenta] in [Altri] per effettuare la scansione dell'originale.

■ Effettuare la scansione dell'originale utilizzando il piano documenti. Se è necessario utilizzare l'alimentatore automatico dei documenti, selezionare [Scansione carta pesante] in [Altri] per effettuare la scansione dell'originale.

■ Pulire la superficie del rullo di alimentazione della carta. [PULIZIA DEL RULLO DI ALIMENTAZIONE DELLA CARTA \(pagina 1-85\)](#)



VENGONO ALIMENTATI INSIEME DIVERSI ORIGINALI MA NON POSSONO ESSERE CARICATI CORRETTAMENTE (ALIMENTATORE AUTOMATICO DEI DOCUMENTI)



Controllo

Gli originali sono deformati o piegati? Si stanno utilizzando degli originali incollati?



Soluzione

- Eliminare eventuali deformazioni o pieghe degli originali. Smazzare bene gli originali e caricarli nell'alimentatore automatico dei documenti. Allineare i bordi dell'originale e impostare il formato originale.
In base alla condizione dell'originale, al tipo di carta nonché alla temperatura e all'umidità dell'ambiente di utilizzo della macchina, è possibile che vengano alimentati contemporaneamente diversi fogli di carta, senza essere caricati in maniera corretta, oppure che gli originali espulsi non vengano ben allineati. Per migliorare questa condizione, eseguire le impostazioni che seguono.
 - Per la copia: Impostare la risoluzione su 600 x 600 dpi
 - Per la trasmissione della scansione: usare "Anteprima"
- [ALIMENTATORE AUTOMATICO DEI DOCUMENTI \(pagina 1-40\)](#)

I MANOSCRITTI ESPULSI NON SONO ALLINEATI ORDINATAMENTE (ALIMENTATORE AUTOMATICO DEI DOCUMENTI)



Controllo

Il manoscritto è impostato correttamente? In base alla condizione dell'originale, al tipo di carta, alla temperatura al momento dell'utilizzo e all'umidità ambientale, gli originali espulsi potrebbero non essere allineati ordinatamente.



Soluzione

- In base alla condizione dell'originale, al tipo di carta, alla temperatura al momento dell'utilizzo e all'umidità ambientale, gli originali espulsi potrebbero non essere allineati ordinatamente.
Per migliorare questa condizione, eseguire le impostazioni che seguono.
 - Per la copia: Impostare la risoluzione su 600 x 600 dpi
 - Per la trasmissione della scansione: usare "Anteprima"
- [ALIMENTATORE AUTOMATICO DEI DOCUMENTI \(pagina 1-40\)](#)

LA CARTA SI INCEPPA



Controllo

Nella macchina è rimasto un pezzo di carta strappata?

Il vassoio contiene una quantità eccessiva di carta?

Vengono alimentati più fogli alla volta?



Soluzione

- Seguire le istruzioni del pannello a sfioramento per rimuovere tutta la carta.
- Ricaricare la carta. Non caricare un numero di fogli superiore al massimo consentito e non superare il segno indicatore.
[CARICAMENTO DELLA CARTA \(pagina 1-13\)](#)
- Smazzare la carta prima di caricarla.

**Controllo****Soluzione**

È in uso una carta che non corrisponde a quelle specificate?

- Utilizzare tipi di carta consigliati da SHARP.
Se si utilizza una carta di tipo speciale (non supportata) o compatibile con altri modelli, la carta potrebbe incepparsi, stropicciarsi o macchiarsi.
⇒ - "MATERIALI DI CONSUMO" nella Guida di apprendimento
Per la carta non consentita o non consigliata, vedere [INFORMAZIONI IMPORTANTI RIGUARDO LA CARTA \(pagina 1-13\)](#).

Le guide del vassoio bypass sono regolate alla larghezza della carta?

- Regolare le guide laterali del vassoio bypass alla larghezza della carta in modo che siano leggermente a contatto con il lato dei fogli.
[CARICAMENTO DELLA CARTA NEL VASSOIO DI BYPASS \(pagina 1-33\)](#)

La guida estensibile del vassoio bypass è stata estratta?

- Se viene caricata carta di grande formato, estrarre la guida estensibile.
[CARICAMENTO DELLA CARTA NEL VASSOIO DI BYPASS \(pagina 1-33\)](#)

Il rullo di alimentazione del vassoio bypass è sporco?

- Pulire la superficie del rullo di alimentazione del vassoio bypass.
[PULIZIA DEL RULLO DI ALIMENTAZIONE DELLA CARTA \(pagina 1-85\)](#)

È stata caricata carta di formato A5/A6 (5-1/2" x 8-1/2")?

- Se viene caricata carta di formato A5/A6 (5-1/2" x 8-1/2"), posizionarla con orientamento orizzontale, ovvero A5R/A6R (5-1/2" x 8-1/2"R).)*
* Non è possibile utilizzare A6R senza il vassoio di destra.

Il formato della carta è stato specificato?

- Se si utilizza un formato non standard, specificare il formato della carta.
Se il formato della carta caricata in un vassoio è stato cambiato, verificare le impostazioni del formato.
⇒ "Impostazioni" → [Impostazioni di sistema] → [Impostazioni comuni] → [Impost. carta] → [Impostazioni vassoio carta] → [Registrazione vassoio]

È stata aggiunta carta nel vassoio?

- Quando si aggiunge la carta, prelevare i fogli rimasti nel bypass, mischiarli con la carta da aggiungere e ricaricare con un'unica pila.
Se si aggiunge la carta senza prelevare quella rimanente, potrebbe verificarsi un errore di alimentazione.
Non aggiungere carta nei vassoi ad esclusione del vassoio di bypass.

Si utilizza carta forata?

- Quando si utilizza la carta forata, impostare il tipo di carta da forare.
⇒ "Impostazioni" → [Impostazioni di sistema] → [Impostazioni comuni] → [Impost. carta] → [Impostazioni vassoio carta] → [Registrazione vassoio]

Si utilizzano fogli di etichette che non possono essere usati?

- Le etichette prive di foglio di protezione potrebbero incollarsi sulla superficie di trasferimento e causare un inceppamento.

Togliere la carta, capovolgerla e ricaricarla. L'uso di un tipo di carta diverso potrebbe risolvere il problema.

- Se in precedenza la carta si era arricciata, la situazione potrebbe migliorare.
[CARICAMENTO DELLA CARTA \(pagina 1-13\)](#)

LA CARTA NON VIENE ALIMENTATA DAL VASSOIO

**Controllo****Soluzione**

La carta è caricata correttamente nel vassoio?

- Regolare le guide in base al formato della carta.
Ricaricare la carta. Non caricare un numero di fogli superiore al massimo consentito e non superare il segno indicatore.
[CARICAMENTO DELLA CARTA \(pagina 1-13\)](#)



Controllo

L'uso del vassoio è stato vietato in alcune modalità (copia, stampa, fax, invio immagine, archiviazione documenti)?



Soluzione

- Controllare le impostazioni in [Impostazioni vassoio carta] e verificare la presenza di segni di spunta nelle caselle di controllo di ciascuna modalità ([Alimentazione lavoro approvato]). Le funzioni prive del segno di spunta non possono essere utilizzate per la stampa utilizzando il relativo vassoio.
⇒ "Impostazioni" → [Impostazioni di sistema] → [Impostazioni comuni] → [Impost. carta]
→ [Impostazioni vassoio carta] → [Registrazione vassoio] → [Alimentazione lavoro approvato]

NON SO COME CAMBIARE IL FORMATO CARTA



Controllo

Impostare il formato carta utilizzato in ciascun vassoio nelle impostazioni dei vassoi.



Soluzione

- Il tasto "Impos. vassoio" si trova nella schermata iniziale.
Toccare il tasto per visualizzare la schermata di impostazione dei vassoi.
Toccare il vassoio per il quale modificare il formato carta, selezionare il formato e quindi toccare la scheda [Formato]. Selezionare il formato carta e toccare il tasto [OK].
Se è stata caricata carta di formato speciale nel vassoio bypass, toccare il tasto [Voce Diretta] dopo aver toccato la scheda [Formato], immettere manualmente il formato carta e toccare il tasto [OK].

IL DOCUMENTO IN USCITA È VISIBILMENTE ARRICCIATO E IRREGOLARE



Controllo

Togliere la carta, capovolgerla e ricaricarla. L'uso di un tipo di carta diverso potrebbe risolvere il problema.



Soluzione

- Se in precedenza la carta si era arricciata, la situazione potrebbe migliorare.
[CARICAMENTO DELLA CARTA \(pagina 1-13\)](#)

L'IMMAGINE SULLA CARTA È DISTORTA



Controllo

Il vassoio bypass contiene una quantità eccessiva di carta?

Le guide del vassoio bypass sono regolate alla larghezza della carta?

Le guide dell'originale sono regolate alla larghezza della carta?



Soluzione

- Ricaricare la carta. Non caricare un numero di fogli superiore al massimo consentito e non superare il segno indicatore.
Il numero massimo di fogli varia in base all'impostazione del tipo di carta.
- Regolare le guide laterali del vassoio bypass alla larghezza della carta in modo che siano leggermente a contatto con il lato dei fogli.
- Regolare le guide dell'originale in base alla larghezza della carta.



Controllo

L'originale viene digitalizzato storto.



Soluzione

- Si potrebbe risolvere il problema configurando un Easy Scan con impostazioni automatiche.

SULL'IMMAGINE COMPAIONO RIGHE



Controllo

L'area di scansione del piano documenti o dell'alimentatore automatico dei documenti è sporca?



Soluzione

- Pulire l'area di scansione del piano documenti o dell'alimentatore automatico dei documenti.
[PULIZIA DEL PIANO DOCUMENTI E DELL'ALIMENTATORE AUTOMATICO DEI DOCUMENTI \(pagina 1-82\)](#)
- Pulire la superficie del rullo di alimentazione del vassoio bypass.
[PULIZIA DEL RULLO DI ALIMENTAZIONE DEL VASSOIO DI BYPASS \(pagina 1-84\)](#)
- Eseguire in "Impostazioni (amministratore)" → [Impostazioni di sistema] → [Regolazione qualità immagine] → [Regol. collettiva] → [Riduzione strisce scure]. Per rilevare le strisce scure, abilitare [Visualizzazione avviso quando viene individuata una striscia].
[Riduzione strisce scure \(pagina 10-272\)](#)

Il rullo di alimentazione del vassoio bypass è sporco?

È stato eseguito Riduzione strisce scure delle impostazioni di sistema?

I DOCUMENTI STAMPATI SONO MACCHIATI



Controllo

È in uso una carta che non corrisponde a quelle specificate?



Soluzione

- Utilizzare tipi di carta consigliati da SHARP.
Se si utilizza una carta di tipo speciale (non supportata) o compatibile con altri modelli, la carta potrebbe incepparsi, stropicciarsi o macchiarsi.
⇒ - "MATERIALI DI CONSUMO" nella Guida di apprendimento
- Tentare di impostare il tipo di carta su un tipo leggermente più pesante o leggero del normale. (Per la carta comune, passare da carta comune 1 a carta comune 2 o da carta comune 2 a carta comune 1.) In funzione del tipo di carta, la qualità di stampa potrebbe migliorare. Per dettagli, contattare il proprio rivenditore o il centro assistenza autorizzato più vicino.
- Evitare che l'immagine si sovrapponga ai fori.
Se l'immagine stampata si sovrappone ai fori, potrebbe macchiare la facciata posteriore (stampa su una facciata) o entrambe le facciate (stampa su due facciate).
- Contattare al più presto il proprio rivenditore o il centro di assistenza autorizzato più vicino.
- Se in precedenza la carta si era arricciata, la situazione potrebbe migliorare.
[CARICAMENTO DELLA CARTA \(pagina 1-13\)](#), [POSIZIONAMENTO DELL'ORIGINALE \(pagina 1-38\)](#)

Si sta eseguendo la stampa su carta perforata?

Un messaggio indica che è necessaria la manutenzione?

Togliere la carta, capovolgerla e ricaricarla. L'uso di un tipo di carta diverso potrebbe risolvere il problema.



QUANDO SI STAMPA SU CARTA SPESSA, LE PAGINE DALLA SECONDA IN AVANTI RISULTANO SPORCHE



Controllo

Il tipo di carta è stato impostato correttamente?



Soluzione

- Scegliere il tipo di carta corretto nelle impostazioni del vassoio. Assicurarsi che non si sia verificato quanto segue:
 - Se si utilizza carta spessa, cambiare il tipo di carta nelle impostazioni del vassoio selezionando Pesante. (L'immagine potrebbe scomparire se viene sfregata.)
 - Si sta utilizzando una carta non pesante, ma nelle impostazioni del vassoio è stata selezionata la carta pesante. (La carta potrebbe stropicciarsi o incepparsi.)
⇒ "Impostazioni" → [Impostazioni di sistema] → [Impostazioni comuni] → [Impost. carta] → [Impostazioni vassoio carta] → [Registrazione vassoio]

NON SO COME CAMBIARE IL VASSOIO DI USCITA



Controllo

Il vassoio di uscita è stato cambiato?



Soluzione

- Durante la copia, è possibile selezionare il vassoio di uscita in modalità normale. Toccare [Produzione] nella schermata iniziale della modalità normale. È possibile impostare il vassoio di uscita nelle schermate.
Durante la stampa, è possibile selezionare il vassoio di uscita nel driver della stampante. Fare clic sulla scheda [Finishing] nel driver della stampante e selezionare il vassoio di uscita in [Vassoio di uscita].
Il vassoio di uscita è fisso e non può essere cambiato quando si selezionano alcune impostazioni di copia o stampa. Se si cambia il vassoio di uscita, alcune impostazioni di copia o stampa potrebbero essere annullate.

UNA PARTE DELL'IMMAGINE RISULTA TAGLIATA



Controllo

È stato impostato il formato della carta corretto?



Soluzione

L'originale è stato collocato nella posizione corretta?

- Se si utilizza un formato non standard, specificare il formato della carta. Se il formato della carta caricata in un vassoio è stato cambiato, verificare le impostazioni del formato.
⇒ "Impostazioni" → [Impostazioni di sistema] → [Impostazioni comuni] → [Impost. carta] → [Impostazioni vassoio carta] → [Registrazione vassoio]
- Se si utilizza il piano documenti, posizionare l'originale nell'angolo in fondo a sinistra.
[CARICAMENTO DELLA CARTA \(pagina 1-13\)](#), [POSIZIONAMENTO DELL'ORIGINALE \(pagina 1-38\)](#)



LA STAMPA VIENE ESEGUITA SULLA FACCIATA SBAGLIATA



Controllo

La carta è caricata con il lato di stampa rivolto nella direzione corretta?



Soluzione

- Assicurarsi che il lato di stampa della carta sia rivolto nella direzione corretta.
 - Vassoi da 1 a 4:
Posizionare la carta con il lato da stampare rivolto verso l'alto.*
 - Vassoio di bypass, Vassoio 5:
Posizionare la carta con il lato da stampare rivolto verso il basso.*
- * Se il tipo di carta è "Prestampata" o "Carta Intest.", caricare la carta nella direzione opposta.
(Tranne quando è abilitata l'opzione [Disabilitazione fronte/retro] nella modalità di impostazione (amministratore).
Per informazioni sulla modalità di impostazione, consultare l'amministratore.)

UNA COPERTINA O UN INSERTO NON VENGONO STAMPATI SULLA CARTA SPECIFICATA



Controllo

Il tipo di carta è stato impostato correttamente?



Soluzione

- Impostare il tipo di carta corretto per il vassoio contenente la carta specificata per la copertina o l'inserto.
Se il tipo di carta impostato per la copertina o l'inserto non è identico a quello impostato per il vassoio, la carta verrà alimentata da un vassoio differente.
⇒ "Impostazioni" → [Impostazioni di sistema] → [Impostazioni comuni] → [Impost. carta] → [Impostazioni vassoio carta] → [Registrazione vassoio]

NON È POSSIBILE UTILIZZARE LA PERIFERICA USB COLLEGATA



Controllo

La periferica USB è compatibile con la macchina?



Soluzione

Il dispositivo USB collegato viene riconosciuto correttamente?

La memoria USB è formattata FAT32 o NTFS?

Si sta utilizzando un dispositivo di memoria USB con una capacità superiore a 32 GB?

- Chiedere al proprio rivenditore se il dispositivo è compatibile con la macchina.
Non è possibile usare dispositivi USB non compatibili con la macchina.
- Se un dispositivo USB è collegato alla macchina e riconosciuto correttamente, viene visualizzata un'icona (📁) sul lato superiore del pannello a sfioramento. Se non viene riconosciuto, ricollegarlo.
- Controllare il file system del dispositivo di memoria USB.
Se la memoria USB è formattata diversamente da FAT32, NTFS o exFAT, usare un computer per cambiare il formato in FAT32, NTFS o exFAT.
- Utilizzare un dispositivo di memoria da 32 GB o inferiore



LA FINITRICE/PUNTURA A SELLA NON FUNZIONA



Controllo

Un messaggio indica che è necessario rimuovere la carta dal compilatore per pinzatrice?

Alcune funzioni sono state disabilitate dall'amministratore?



Soluzione

■ Rimuovere tutta la carta rimanente dal compilatore per pinzatrice.

■ Contattare l'amministratore.
Alcune funzioni potrebbero essere state disabilitate nella modalità di impostazione.

LA MACCHINA NON EFFETTUA LA PINZATURA (INCLUSA LA CUCITRICE A SELLA)



Controllo

Un messaggio indica di controllare l'unità pinzatrice?

Un messaggio indica che è necessario aggiungere punti metallici?

Sono stati inseriti fogli di larghezza diversa tra loro?

Si sta cercando di pinzare un numero di fogli superiore a quello consentito?

Il lavoro di stampa include una carta di formato non compatibile con la pinzatura?

Il tipo di carta impostato per il vassoio selezionato nel driver della stampante è incompatibile con la pinzatura?



Soluzione

■ Rimuovere i punti incastrati.
[DISPOSITIVI PERIFERICI \(pagina 1-48\)](#)

■ Reinserire la cartuccia di punti metallici.
Non dimenticare di sostituire il contenitore dei punti metallici.
[DISPOSITIVI PERIFERICI \(pagina 1-48\)](#)

■ Per eseguire la pinzatura di formati misti, utilizzare carta della stessa larghezza e selezionare l'opzione [Stessa larghezza].
Non è possibile effettuare la pinzatura con fogli di larghezza diversa. Durante la copia, selezionare [Stessa larghezza] per [Form.misti Originale] in [Altri].

■ Per il numero massimo di fogli da pinzare, vedere [SPECIFICHE \(pagina 12-2\)](#).

■ Per i formati carta che è possibile pinzare, vedere [SPECIFICHE \(pagina 12-2\)](#).

■ È necessario controllare i tipi di carta impostati sulla macchina e selezionare un formato carta* utilizzabile per la stampa con pinzatura.
Fare clic sul pulsante [Tray Status] nella scheda [Paper Source] della finestra delle proprietà della stampante, quindi controllare l'impostazione relativa al tipo di carta di ciascun vassoio.

*Non è possibile eseguire la pinzatura su etichette, carta a rubrica, carta lucida o lucidi. Inoltre, se l'opzione "Disattiva Pinzatura" è selezionata per il tipo di utente, non sarà possibile effettuare la pinzatura.



L'OPERAZIONE DI FORATURA NON VIENE ESEGUITA



Controllo

Un messaggio indica di controllare il modulo di foratura?

Sono stati inseriti fogli di formati diversi?

Il lavoro di stampa include una carta di formato non compatibile con la foratura?

Il vassoio selezionato nel driver della stampante è impostato su un tipo di carta non perforabile?



Soluzione

■ Gettare i residui di foratura.

[MODULO DI FORATURA \(MX-PN16B/C/D\) \(pagina 1-78\)](#)

[MODULO DI FORATURA \(MX-PN13A/B/C/D\) \(pagina 1-80\)](#)

■ Non è possibile effettuare la foratura con fogli di larghezza diversa. Per eseguire la foratura di formati misti, utilizzare carta della stessa larghezza e selezionare l'opzione [Stessa larghezza]. Durante la copia, selezionare [Stessa larghezza] per [Orig. formati misti] in [Altri].

■ Per il formato dei fogli perforabili, vedere "CARATTERISTICHE TECNICHE" nella Guida di apprendimento.

■ Controllare le impostazioni relative al tipo di carta nella macchina e selezionare un vassoio contenente un tipo di carta compatibile con la foratura*. Fare clic sul pulsante [Tray Status] nella scheda [Paper Source] della finestra delle proprietà della stampante, quindi controllare l'impostazione relativa al tipo di carta di ciascun vassoio.

*La perforazione non è possibile su etichette, fogli a rubrica, carta lucida o lucidi. Inoltre, se l'opzione "Disattiva Perforatura" è selezionata per il tipo di utente, non sarà possibile effettuare la foratura.

LA POSIZIONE DI PINZATURA O DI FORATURA NON È CORRETTA



Controllo

L'impostazione della posizione di pinzatura è corretta?

Le posizioni di foratura sono impostate correttamente?



Soluzione

■ Controllare la posizione di pinzatura in "SCHERMATA DI ANTEPRIMA".

■ Controllare la posizione di foratura in "SCHERMATA DI ANTEPRIMA".

L'OPERAZIONE DI PIEGATURA NON VIENE ESEGUITA



Controllo

È un tipo di carta che può essere piegata?



Soluzione

■ Controllare il tipo di carta che può essere piegata.

[TIPI DI CARTA APPLICABILI \(pagina 1-15\)](#)



Controllo

L'amministratore ha abilitato l'impostazione [Disabilitazione fronte/retro]?

Si utilizza un tipo di carta con uno specifico lato anteriore e posteriore?



Soluzione

■ Se è abilitata l'opzione [Disabilitazione fronte/retro] nella modalità di impostazione, non è possibile usare la funzione di piegatura della carta. Contattare l'amministratore.
⇒ In "Impostazioni (amministratore)", [Impostazioni di sistema] → [Impostazioni comuni]
→ [Impostazioni condizione] → [Controllo Periferica] → [Disabilitazione fronte/retro].

■ Non è possibile usare la funzione di piegatura della carta con carta prestampata, intestata o altra carta con uno specifico lato anteriore e posteriore. Per la piegatura, usare un tipo di carta come quella comune, senza uno specifico lato anteriore e posteriore.

LA POSIZIONE DI PIEGATURA NON È CORRETTA



Controllo

L'originale è posizionato correttamente verso l'alto o verso il basso?



Soluzione

■ Verificare l'orientamento di caricamento dell'originale o l'orientamento della carta da piegare e agire di conseguenza. Per ulteriori informazioni, vedere [IMPOSTAZIONE DI PIEGATURA \(pagina 3-49\)](#) o [PIEGATURA DELLA CARTA PER LA STAMPA \(PIEGATURA\) \(pagina 4-74\)](#).

NON VENGONO VISUALIZZATE IMMAGINI DI ANTEPRIMA O MINIATURE



Controllo

Sono presenti molti lavori in attesa di esecuzione?



Soluzione

■ Attendere che venga eseguita la maggior parte dei lavori.

IL DISPLAY DEL PANNELLO A SFIORAMENTO È POCO LEGGIBILE



Controllo

La luminosità è regolata correttamente?



Soluzione

■ Toccare il tasto [Regolazione luminosità] () nella schermata iniziale per regolare la luminosità.



L'UTENTE VIENE DISCONNESSO SENZA CHE ABBIAMO ESEGUITO LA DISCONNESSIONE



Controllo

Si è attivata la funzione di cancellazione automatica?



Soluzione

- Quando si utilizza l'autenticazione dell'utente e la funzione di cancellazione automatica si attiva, l'utente che ha effettuato l'accesso verrà escluso automaticamente dalla sessione. Eseguire nuovamente l'accesso. Se si dispone dei privilegi di amministratore, modificare l'intervallo di attivazione della funzione di cancellazione automatica oppure disattivare la funzione in [Impostazione Cancellazione Automatica].
⇒ "Impostazioni (amministratore)" → [Impostazioni di sistema] → [Impostazioni comuni] → [Impostazioni Pann. Operat.] → [Impostazioni Condizioni] → [Impostazione Cancellazione Automatica]

NON CONOSCO L'INDIRIZZO IP IMPOSTATO



Controllo

L'indirizzo IP è impostato in Impostazioni di Rete nella modalità di impostazione.



Soluzione

- Per impostare un indirizzo IP permanente, richiedere all'amministratore di sistema l'indirizzo IP assegnato alla macchina e le altre informazioni necessarie per le Impostazioni di Rete.
⇒ "Impostazioni (amministratore)" → [Impostazioni di sistema] → [Impostazioni di Rete] → [Impostazioni Interfaccia]

NON SO COME CAMBIARE IL COLORE DI SFONDO DELLA SCHERMATA INIZIALE



Controllo

È possibile cambiare il colore di sfondo in "Impostazione modello display".



Soluzione

- Aprire il pannello operativo nella schermata iniziale e toccare [Impostazione modello display]. Immettere la password da amministratore e selezionare il colore desiderato dai modelli da 1 a 5. Per ulteriori informazioni, vedere [MODIFICA DELLA SCHERMATA INIZIALE \(pagina 2-20\)](#).

NON SO COME AGGIUNGERE UN COLLEGAMENTO ALLA SCHERMATA INIZIALE O ELIMINARLO



Controllo

È possibile modificare un collegamento in "Modifica Home".



Soluzione

- Aprire il pannello operativo nella schermata iniziale e toccare [Modifica Home]. Immettere la password da amministratore, toccare la posizione desiderata e aggiungere un collegamento, oppure toccarne uno ed eliminarlo. Per ulteriori informazioni, vedere [MODIFICA DELLA SCHERMATA INIZIALE \(pagina 2-20\)](#).



NON SO COME RIPORTARE LE IMPOSTAZIONI DI INGRANDIMENTO DEL TESTO AL VALORE ORIGINALE





Controllo

È abilitata la modalità con testo ingrandito nella schermata iniziale?



Soluzione

- Se l'icona della modalità con testo ingrandito è , la modalità è abilitata. Toccare l'icona della modalità con testo ingrandito per cambiarla in  e annullare la modalità.

NON SO COME REGOLARE IL TEMPO DI ATTIVAZIONE DELLA MODALITÀ DI RISPARMIO ENERGIA



Controllo

Specificare il tempo di attivazione nelle impostazioni Risparmio Energia della modalità di impostazione.



Soluzione

- Specificare il tempo di attivazione nelle impostazioni Risparmio Energia della modalità di impostazione.
Impostare il tempo di attivazione della modalità di preriscaldamento della macchina.
⇒ "Impostazioni (amministratore)" → [Impostazioni di sistema] → [Risparmio Energia]
→ [Impostazione Eco] → [Impostazione Modo Di Preriscaldamento]
- Impostare il tempo di attivazione della modalità di spegnimento automatico
⇒ "Impostazioni (amministratore)" → [Impostazioni di sistema] → [Risparmio Energia]
→ [Impostazione Eco] → [Timer Spegnimento Automatico]

LA PASSWORD DA AMMINISTRATORE È STATA DIMENTICATA



Controllo

La password da amministratore è stata cambiata rispetto alle impostazioni di fabbrica?



Soluzione

- Contattare il proprio rivenditore o il centro di assistenza autorizzato più vicino. Per conoscere la password da amministratore predefinita, vedere la sezione "PER L'AMMINISTRATORE" nella Guida di apprendimento. Dopo aver cambiato la password, conservarla con cura.



NON SO CHI CONTATTARE PER LA MANUTENZIONE E LE RIPARAZIONI



Controllo

Controllare le informazioni sull'assistenza clienti.



Soluzione

■ Contattare il proprio rivenditore o il centro di assistenza autorizzato più vicino.



PROBLEMI CON LA COPIA

LISTA DI CONTROLLO

Alcune funzioni sono state disabilitate dall'amministratore?

Alcune funzioni potrebbero essere state disabilitate nella modalità di impostazione. Quando l'autenticazione dell'utente è abilitata, le funzioni utilizzabili potrebbero essere soggette a restrizioni nelle impostazioni utente. Contattare l'amministratore.

 Problema	 Controllo	Page
LA COPIA SU DUE FACCIATE NON VIENE ESEGUITA	L'impostazione del tipo di carta per il vassoio specificato è incompatibile con la copia su due facciate?	11-23
	Si sta utilizzando una carta di tipo o formato speciale?	11-23
	Vengono usate impostazioni di copia che non consentono di eseguire la copia su due facciate?	11-23
LA ROTAZIONE DELLE COPIE NON FUNZIONA	Il rapporto di copia è stato selezionato manualmente?	11-23
	La copia viene eseguita usando impostazioni che non ne consentono la rotazione?	11-23
	La funzione "Impostazione Rotazione Copia" è stata abilitata nella modalità di impostazione?	11-23
L'INGRANDIMENTO/RIDUZIONE NON FUNZIONA	Le impostazioni relative all'originale, alla carta e al rapporto sono corrette?	11-23
L'IMMAGINE È TROPPO CHIARA O SCURA	L'immagine è troppo chiara?	11-24
	L'immagine è troppo scura?	11-24
	La modalità di esposizione per il tipo di originale è corretta?	11-24
	La densità generale di copia è troppo bassa?	11-24
UNA PARTE DELL'IMMAGINE RISULTA TAGLIATA	È stato selezionato un rapporto di copia adeguato alle dimensioni dell'originale e al formato della carta?	11-24
	Si sta utilizzando un originale con formato AB (in pollici)?	11-24
LE COPIE ESCONO IN BIANCO	L'originale è posizionato correttamente verso l'alto o verso il basso?	11-25
DESIDERO COPIARE PIÙ PAGINE A4 SU UN FOGLIO DI CARTA A4	Utilizzare N su 1.	11-25
NON È POSSIBILE DIGITALIZZARE GLI ORIGINALI DI FORMATI MISTI	Viene eseguita l'impostazione Form.misti Originale?	11-25
	È utilizzata una combinazione di formati non supportati?	11-25
	L'orientamento dell'originale è corretto?	11-25
IMPOSSIBILE DIGITALIZZARE LA CARTA SOTTILE	La carta è di spessore valido?	11-26
IMPOSSIBILE DIGITALIZZARE LA CARTA SPESSA	La carta è di spessore valido?	11-25



LA COPIA SU DUE FACCIATE NON VIENE ESEGUITA



Controllo

L'impostazione del tipo di carta per il vassoio specificato è incompatibile con la copia su due facciate?

Si sta utilizzando una carta di tipo o formato speciale?

Vengono usate impostazioni di copia che non consentono di eseguire la copia su due facciate?



Soluzione

■ Controllare l'opzione "Impostazioni vassoio carta" nella modalità di impostazione.
⇒ "Impostazioni" → [Impostazioni di sistema] → [Impostazioni comuni] → [Impost. carta] → [Impostazioni vassoio carta] → [Registrazione vassoio] → [Alimentazione lavoro approvato]
Controllare [Impos. vassoio] nella schermata iniziale.
Toccare il vassoio selezionato; nella schermata visualizzata, toccare il tasto [Proprietà carta].
Se la casella di controllo [Disattiva Fronte/Retro] nella schermata delle proprietà della carta è , il vassoio non può essere utilizzato per la stampa fronte/retro. Cambiare il tipo di carta impostandone compatibile con la stampa fronte/retro.

■ Per i tipi e i formati carta utilizzabili per la copia su due facciate, consultare "CARATTERISTICHE TECNICHE" nella Guida di apprendimento.

■ In genere, la copia su due facciate può essere combinata con altre modalità, in base alle esigenze. Tuttavia, alcune combinazioni non sono possibili. Se si seleziona una combinazione non consentita, viene visualizzato un messaggio sul pannello a sfioramento.

LA ROTAZIONE DELLE COPIE NON FUNZIONA



Controllo

Il rapporto di copia è stato selezionato manualmente?

La copia viene eseguita usando impostazioni che non ne consentono la rotazione?

La funzione "Impostazione Rotazione Copia" è stata abilitata nella modalità di impostazione?



Soluzione

■ Durante la copia, utilizzare la selezione automatica del rapporto.

■ In genere, la rotazione della copia può essere combinata con altre modalità, in base alle esigenze. Tuttavia, alcune combinazioni non sono possibili. Se si seleziona una combinazione non consentita, viene visualizzato un messaggio sul pannello a sfioramento.

■ Contattare l'amministratore.
Se l'utente è l'amministratore, abilitare [Impostazione Rotazione Copia].
⇒ Selezionare [Impostazioni di sistema] → [Impostazioni copia] → [Impostazioni Condizioni] → [Impostazione Rotazione Copia] → [Rotazione copia] in "Impostazioni".

L'INGRANDIMENTO/RIDUZIONE NON FUNZIONA



Controllo

Le impostazioni relative all'originale, alla carta e al rapporto sono corrette?



Soluzione

■ Controllare che il formato originale visualizzato a schermo sia corretto. Quindi, controllare che sia selezionata la carta corretta. Toccare il tasto [Rapporto] e poi il tasto [Immagine Aut]. Viene visualizzato il rapporto appropriato per l'originale e la carta.



L'IMMAGINE È TROPPO CHIARA O SCURA



Controllo

L'immagine è troppo chiara?

L'immagine è troppo scura?

La modalità di esposizione per il tipo di originale è corretta?

La densità generale di copia è troppo bassa?



Soluzione

■ Selezionare una modalità di esposizione adeguata per l'originale da copiare, quindi regolare manualmente il livello di esposizione.

■ Selezionare una delle seguenti modalità a seconda del tipo di originale. (Questa impostazione può essere definita in modalità normale.)

• Testo

Utilizzare questa modalità per i documenti con testo normale.

• Testo/Foto Stampata

Questa modalità costituisce la soluzione più equilibrata per la copia di originali contenenti sia testo che foto stampate, come nel caso di riviste o cataloghi.

• Testo/Foto

Questa modalità costituisce la soluzione più equilibrata per la copia di originali contenenti sia testo che foto, come nel caso di documenti di testo con foto incollate.

• Foto Stampata

Questa modalità rappresenta la soluzione ideale per la copia di foto stampate, ad esempio in riviste o cataloghi.

• Foto

Utilizzare questa modalità per la copia di foto.

• Mappa

Questa modalità è la più adatta per copiare le delicate sfumature di colore e il testo di piccole dimensioni presenti nella maggior parte delle mappe.

• Originale Chiaro

Utilizzare questa modalità per originali contenenti annotazioni a matita.

■ Modificare la densità generale di copia con uno dei seguenti metodi.

• Modifica dell'impostazione predefinita

Selezionare "Impostazioni (amministratore)" - [Impostazioni di sistema] → [Regolazione qualità immagine] → [Copia qualità immag.] → [Regolazione rapida qualità immagine]. Configurare l'impostazione predefinita [2] su [3 (Affinare)] per aumentare la densità generale o [1 (Arrotondare)] per diminuirla.

• Modifica temporanea dell'impostazione

Selezionare Modalità normale (l'impostazione non può essere modificata in modalità semplificata (Easy Mode)). In [Altri]

→ [Regolazione rapida qualità immagine], configurare l'impostazione predefinita [2] su [3 (Affinare)] per aumentare la densità generale o [1 (Arrotondare)] per diminuirla. L'impostazione viene ripristinata automaticamente quando si torna alla schermata iniziale.

UNA PARTE DELL'IMMAGINE RISULTA TAGLIATA



Controllo

È stato selezionato un rapporto di copia adeguato alle dimensioni dell'originale e al formato della carta?

Si sta utilizzando un originale con formato AB (in pollici)?



Soluzione

■ Selezionare un rapporto adeguato.

■ Quando si copia un originale con formato AB (in pollici), indicare manualmente il formato dell'originale.



LE COPIE ESCONO IN BIANCO



Controllo

L'originale è posizionato correttamente verso l'alto o verso il basso?



Soluzione

- Quando si utilizza il piano documenti, l'originale deve essere posizionato con il lato da riprodurre rivolto verso il basso. Quando si utilizza il vassoio di alimentazione automatica, l'originale deve essere posizionato con il lato da riprodurre rivolto verso l'alto.

DESIDERO COPIARE PIÙ PAGINE A4 SU UN FOGLIO DI CARTA A4



Controllo

Utilizzare N su 1.



Soluzione

- N su 1 consente di ridurre e copiare le immagini di un massimo di otto pagine A4 su un solo foglio. Toccare il tasto [N-Up]. In modalità normale, è anche possibile aggiungere bordi alle copie N su 1.

NON È POSSIBILE DIGITALIZZARE GLI ORIGINALI DI FORMATI MISTI



Controllo

Viene eseguita l'impostazione Form.misti Originale?

È utilizzata una combinazione di formati non supportati?

L'orientamento dell'originale è corretto?



Soluzione

- Eseguire l'impostazione Form.misti Originale.
- Controllare le combinazioni supportate.
- Posizionare l'originale secondo lo schema delle istruzioni nella schermata Originali di formati vari.

IMPOSSIBILE DIGITALIZZARE LA CARTA SOTTILE



Controllo

La carta è di spessore valido?



Soluzione

- Controllare lo spessore valido della carta.



IMPOSSIBILE DIGITALIZZARE LA CARTA SPESSA



Controllo

La carta è di spessore valido?



Soluzione

■ Controllare lo spessore valido della carta.



PROBLEMI RELATIVI ALLA STAMPA

Alcune funzioni sono state disabilitate dall'amministratore?

Alcune funzioni potrebbero essere state disabilitate nella modalità di impostazione. Quando l'autenticazione dell'utente è abilitata, le funzioni utilizzabili potrebbero essere soggette a restrizioni nelle impostazioni utente. Contattare l'amministratore.

LISTA DI CONTROLLO

 Problema	 Controllo	Page
LA STAMPA NON VIENE ESEGUITA	Il computer è collegato correttamente alla macchina?	11-28
	La macchina è connessa alla stessa rete (LAN e così via) del computer?	11-28
	L'indirizzo IP è selezionato correttamente? (Windows)	11-28
	Si usa una porta di stampante creata con Standard TCP/IP Port? (Windows)	11-28
	Il computer in uso è diventato instabile?	11-29
	La macchina è stata specificata correttamente nell'applicazione utilizzata per la stampa?	11-29
	Le periferiche per il collegamento di rete funzionano normalmente?	11-29
	Il timeout I/O è impostato su un valore troppo basso?	11-29
	Viene stampata una pagina di avviso?	11-29
	Alcune funzioni sono state disabilitate dall'amministratore?	11-29
	Nelle Impostazioni Condizioni, sono state salvate impostazioni che non è possibile utilizzare con la configurazione corrente delle opzioni?	11-29
NON SO QUALE DRIVER DELLA STAMPANTE INSTALLARE	Controllare le caratteristiche di ogni driver della stampante prima dell'installazione.	11-30
NON SO COME ANNULLARE LA STAMPA	Per annullare la stampa, procedere come segue	11-30
NON SO COME STAMPARE SU SUPPORTI SPECIALI	Per carte speciali come carta sottile, utilizzare il vassoio bypass.	11-30
LA STAMPA SU DUE FACCIATE NON VIENE ESEGUITA	L'impostazione del tipo di carta per il vassoio specificato è incompatibile con la stampa su due facciate?	11-31
	Si sta utilizzando una carta di tipo o formato speciale?	11-31
	Alcune funzioni sono state disabilitate dall'amministratore?	11-31
NON È POSSIBILE ESEGUIRE LA STAMPA DIRETTA DI UN FILE IN UNA CARTELLA CONDIVISA SU UN COMPUTER	Sulla macchina è abilitata l'opzione [Impostazioni IPsec]?	11-31
NON È POSSIBILE UTILIZZARE UN VASSOIO, UN FINITORE O UN'ALTRA PERIFERICA INSTALLATA SULLA MACCHINA	Le periferiche installate sulla macchina sono state configurate nel driver della stampante?	11-32
L'IMMAGINE È SGRANATA	Le impostazioni del driver della stampante sono corrette per il lavoro di stampa?	11-32
L'IMMAGINE È TROPPO CHIARA O SCURA	La densità di stampa generale è troppo bassa?	11-32
	L'immagine (in particolare una foto) necessita di una correzione? (Windows)	11-32
IL TESTO E LE LINEE SONO SBIADITI E DIFFICILI DA VEDERE	La densità di stampa generale è troppo bassa?	11-33
	I dati originali contengono linee sottili?	11-33



Problema	Controllo	Page
UNA PARTE DELL'IMMAGINE RISULTA TAGLIATA	Il formato carta specificato per il lavoro corrisponde al formato della carta caricata nel vassoio?	11-33
	L'orientamento di stampa (verticale o orizzontale) è corretto?	11-33
	I margini sono impostati correttamente nelle impostazioni di pagina dell'applicazione?	11-33
L'IMMAGINE È ROVESCIAIA	Stai utilizzando un tipo di carta (carta perforata, ecc.) che può essere caricato con un solo orientamento?	11-34
	La posizione di rilegatura per la stampa su due facciate è corretta?	11-34
VENGONO STAMPATI MOLTI CARATTERI CONFUSI	Il computer o la macchina sono diventati instabili?	11-35
DOPO AVER SOSTITUITO IL ROUTER, NON POSSO PIÙ STAMPARE	Il computer è collegato alla macchina?	11-36

LA STAMPA NON VIENE ESEGUITA

Controllo

Soluzione

Il computer è collegato correttamente alla macchina?

- Verificare che il cavo sia ben collegato al connettore LAN del computer e della macchina.
Se si è connessi a una rete, assicurarsi che il cavo LAN sia ben collegato anche all'hub.
[LATO E RETRO \(pagina 1-6\)](#)

La macchina è connessa alla stessa rete (LAN e così via) del computer?

- La macchina deve essere connessa alla stessa rete del computer.
Se non si conosce la rete alla quale è connessa la macchina, contattare l'amministratore di rete.

L'ambiente di rete è stato cambiato sostituendo un computer o aggiungendo un nuovo router?

- Il collegamento al computer potrebbe non essere corretto a causa di un cambiamento all'indirizzo IP dovuto alla sostituzione del computer o di una variazione dell'ambiente di rete. Rivolgersi all'amministratore di rete per confermare che le impostazioni tra macchina e computer o ambiente di rete siano corrette.

L'indirizzo IP è selezionato correttamente? (Windows)

- Controllare l'impostazione dell'indirizzo IP.
Se la macchina non ha un indirizzo IP permanente (ovvero riceve un indirizzo IP da un server DHCP), la stampa non potrà essere effettuata in caso di modifica dell'indirizzo IP.
È possibile controllare l'indirizzo IP della macchina in [Stato di rete] nella modalità di impostazione. Se l'indirizzo IP è cambiato, modificare le impostazioni relative alla porta per il driver di stampa.
⇒ "Impostazioni" → [Stato] → [Stato di rete]
Vedere: Guida all'installazione del software
Se l'indirizzo IP cambia spesso, è consigliabile assegnare un indirizzo IP permanente alla macchina.
⇒ "Impostazioni (amministratore)" → [Impostazioni di sistema] → [Impostazioni di Rete]

Si usa una porta di stampante creata con Standard TCP/IP Port? (Windows)

- Controllare le impostazioni del computer.
Quando si utilizza una porta creata con Standard TCP/IP Port in Windows e nella casella di controllo [Stato SNMP attivato] è visualizzato il segno di spunta , potrebbe non essere possibile stampare correttamente. Selezionare la casella di controllo [Stato SNMP attivato] per rimuovere il segno di spunta ()
Vedere: Guida all'installazione del software



Controllo



Soluzione

Il computer in uso è diventato instabile?

- Riavviare il computer.
A volte, la stampa non viene eseguita se sono in esecuzione più applicazioni contemporaneamente oppure se la memoria o lo spazio sull'unità locale non è sufficiente. Riavviare il computer.

La macchina è stata specificata correttamente nell'applicazione utilizzata per la stampa?

- Controllare che il driver della stampante della macchina sia stato selezionato dalla finestra di stampa dell'applicazione.
Se il driver della stampante non appare nell'elenco dei driver disponibili, è possibile che non sia stato installato correttamente. Rimuovere il driver della stampante e reinstallarlo.
Vedere: Guida all'installazione del software

Le periferiche per il collegamento di rete funzionano normalmente?

- Verificare che i router e le altre periferiche per il collegamento di rete funzionino in modo corretto.
Se una periferica non è alimentata o segnala un errore, consultare il manuale della periferica per risolvere il problema.

Il timeout I/O è impostato su un valore troppo basso?

- Contattare l'amministratore.
Se il valore di timeout I/O è troppo basso, potrebbero verificarsi errori durante la trasmissione alla stampante. Chiedere all'amministratore della macchina di impostare un valore appropriato in "Timeout I/O".
⇒ "Impostazioni (amministratore)" → [Impostazioni di sistema] → [Impostazioni Stampante]
→ [Impostazioni Condizioni] → [Timeout I/O].

Viene stampata una pagina di avviso?

- Controllare la pagina di avviso.
Se non è possibile eseguire un lavoro di stampa nel modo specificato, verrà stampata una pagina di avviso con la causa del problema. Nessuna informazione verrà visualizzata a schermo. Leggere la pagina e agire di conseguenza.
Ad esempio, una pagina di avviso verrà stampata nelle seguenti situazioni.
 - Il lavoro di stampa occupa troppa memoria.
 - È stata selezionata una funzione non consentita dall'amministratore.Per impostazione predefinita le pagine di avviso sono disabilitate.

Alcune funzioni sono state disabilitate dall'amministratore?

- Contattare l'amministratore.
Quando l'autenticazione dell'utente è abilitata, le funzioni utilizzabili potrebbero essere soggette a restrizioni nelle impostazioni utente. Contattare l'amministratore.

Nelle Impostazioni Condizioni, sono state salvate impostazioni che non è possibile utilizzare con la configurazione corrente delle opzioni?

- Inizializzare le Impostazioni Condizioni.
Se, dopo aver modificato le Impostazioni Condizioni, si modifica la configurazione delle opzioni, è probabile che la schermata Impostazioni Stampa non appaia. Tornare alla configurazione originale delle impostazioni oppure inizializzare le Impostazioni Condizioni.



NON SO QUALE DRIVER DELLA STAMPANTE INSTALLARE



Controllo

Controllare le caratteristiche di ogni driver della stampante prima dell'installazione.



Soluzione

- Ogni driver della stampante ha caratteristiche specifiche. Installare e utilizzare il driver della stampante in base alle proprie esigenze.
- Driver della stampante PCL6
La macchina supporta i linguaggi di controllo della stampante PCL6 di Hewlett-Packard.
Stampa velocemente ed è adatto ai lavori di stampa normali.
- Driver della stampante PS
Il driver della stampante PS supporta il linguaggio PostScript 3 per la descrizione del contenuto della pagina sviluppato da Adobe Inc.
Eccellente riproduzione di immagini con grafica dettagliata.
- Driver PPD
* Il driver PPD consente alla macchina di utilizzare il driver della stampante PS standard di Windows.

NON SO COME ANNULLARE LA STAMPA



Controllo

Per annullare la stampa, procedere come segue



Soluzione

- Se i dati di stampa non sono stati accodati nella macchina, consultare il manuale del sistema operativo o dell'applicazione in uso.
Se i dati di stampa sono stati accodati nella macchina, toccare il tasto [Stato Lavori], [Spool] o [Coda Lavori] e selezionare il lavoro che si desidera eliminare dall'elenco. Aprire il pannello operativo e toccare [Stop/Elimina]. Verrà visualizzata una richiesta di conferma dell'annullamento. Toccare il tasto [Cancel].

NON SO COME STAMPARE SU SUPPORTI SPECIALI



Controllo

Per carte speciali come carta sottile, utilizzare il vassoio bypass.



Soluzione

- Per carte speciali come carta sottile, posizionare la carta nel vassoio bypass. Dopo aver caricato il supporto, impostare il formato e il tipo di carta [Impos. vassoio] nella schermata iniziale. Dopo aver completato le impostazioni sulla macchina, impostare "Formato Originale" e "Dimensioni" in maniera appropriata sulla scheda [Main] del driver della stampante.



LA STAMPA SU DUE FACCIATE NON VIENE ESEGUITA



Controllo

L'impostazione del tipo di carta per il vassoio specificato è incompatibile con la stampa su due facciate?

Si sta utilizzando una carta di tipo o formato speciale?

Alcune funzioni sono state disabilitate dall'amministratore?



Soluzione

■ Controllare l'opzione "Impostazioni vassoio carta" nella modalità di impostazione.
⇒ "Impostazioni" → [Impostazioni di sistema] → [Impostazioni comuni] → [Impost. carta] → [Impostazioni vassoio carta] → [Registrazione vassoio] → [Alimentazione lavoro approvato]
Controllare [Impos. vassoio] nella schermata iniziale.
Toccare il vassoio selezionato; nella schermata visualizzata, toccare il tasto [Proprietà carta].
Se la casella di controllo [Disattiva Fronte/Retro] nella schermata delle proprietà della carta è , il vassoio non può essere utilizzato per la stampa fronte/retro. Cambiare il tipo di carta impostandone compatibile con la stampa fronte/retro.

■ Controllare i tipi e i formati carta utilizzabili per la copia su due facciate.

■ Contattare l'amministratore.
Alcune funzioni potrebbero essere state disabilitate nella modalità di impostazione. Contattare l'amministratore.
Quando l'autenticazione dell'utente è abilitata, le funzioni utilizzabili potrebbero essere soggette a restrizioni nelle impostazioni utente. Contattare l'amministratore.

NON È POSSIBILE ESEGUIRE LA STAMPA DIRETTA DI UN FILE IN UNA CARTELLA CONDIVISA SU UN COMPUTER



Controllo

Sulla macchina è abilitata l'opzione [Impostazioni IPsec]?



Soluzione

■ Contattare l'amministratore.
Quando è abilitata l'opzione [Impostazioni IPsec] nella modalità di impostazione, potrebbe essere impossibile eseguire la stampa diretta di un file in una cartella condivisa nel proprio ambiente. Per informazioni sull'opzione [Impostazioni IPsec], consultare l'amministratore.
⇒ "Impostazioni" → [Impostazioni Di Sicurezza] → [Impostazioni IPsec]



NON È POSSIBILE UTILIZZARE UN VASSOIO, UN FINITORE O UN'ALTRA PERIFERICA INSTALLATA SULLA MACCHINA



Controllo

Le periferiche installate sulla macchina sono state configurate nel driver della stampante?



Soluzione

- Aprire la finestra di dialogo delle proprietà della stampante e fare clic su [Auto Configuration] nella scheda [Options]. (Windows)
Se non è possibile eseguire una configurazione automatica, consultare la Guida all'installazione del software.

L'IMMAGINE È SGRANATA



Controllo

Le impostazioni del driver della stampante sono corrette per il lavoro di stampa?



Soluzione

- Controllare le impostazioni del driver della stampante.
Durante la selezione delle impostazioni di stampa, è possibile impostare la modalità di stampa su [600dpi], [600dpi (Alta Qualità)] o [1200dpi]. Per un'immagine molto nitida, selezionare [1200dpi].
Windows:
l'impostazione di risoluzione viene selezionata nella scheda [Qualità immagine] della finestra delle proprietà della stampante.
macOS:
L'impostazione della risoluzione è configurata nel menu [Caratteristiche stampante] della finestra di stampa.

L'IMMAGINE È TROPPO CHIARA O SCURA



Controllo

La densità di stampa generale è troppo bassa?



Soluzione

L'immagine (in particolare una foto) necessita di una correzione? (Windows)

- Utilizzare la seguente impostazione per modificare la densità di stampa generale. Selezionare "Impostazioni (amministratore)" - [Impostazioni di sistema] → [Regolazione qualità immagine] → [Stampa qualità immag.] → [Regolazione rapida qualità immagine]. Configurare l'impostazione predefinita [2] su [3 (Affinare)] per aumentare la densità generale o [1 (Arrotondare)] per diminuirla.
- Controllare le impostazioni del driver della stampante.
Correggere la luminosità e il contrasto con [Image Adjustment] nella scheda [Qualità immagine] del driver della stampante. Usare queste impostazioni per apportare semplici correzioni se nel computer non è stato installato un programma di ritocco delle immagini.



IL TESTO E LE LINEE SONO SBIADITI E DIFFICILI DA VEDERE



Controllo

La densità di stampa generale è troppo bassa?

I dati originali contengono linee sottili?



Soluzione

■ Utilizzare la seguente impostazione per modificare la densità di stampa generale. Selezionare "Impostazioni (versione Web)" - [Impostazioni di sistema] → [Regolazione qualità immagine] → [Stampa qualità immag.] → [Regolazione rapida qualità immagine]. Configurare l'impostazione predefinita [2] su [3 (Affinare)] per aumentare la densità generale o [1 (Arrotondare)] per diminuirla.

■ Cambiare la larghezza delle linee specifiche per la stampa. Selezionare "Impostazioni (amministratore)" - [Impostazioni di sistema] → [Regolazione qualità immagine] → [Stampa qualità immag.] → [Spessore Della Linea]. Aumentare il valore predefinito [5] per aumentare lo spessore delle linee, oppure diminuire il valore per ridurlo. (I testi e i dati rasterizzati, ad esempio le immagini bitmap, non possono essere modificati.)

UNA PARTE DELL'IMMAGINE RISULTA TAGLIATA



Controllo

Il formato carta specificato per il lavoro corrisponde al formato della carta caricata nel vassoio?

L'orientamento di stampa (verticale o orizzontale) è corretto?

I margini sono impostati correttamente nelle impostazioni di pagina dell'applicazione?



Soluzione

■ Verificare che l'impostazione del formato carta corrisponda a quello caricato nel vassoio.
Windows: l'impostazione viene selezionata nella scheda [Paper Source] del driver della stampante.
Se è selezionato [Vassoio Carta], controllare la carta caricata nel vassoio e le impostazioni relative al formato.
macOS: l'impostazione viene selezionata nel menu [Imposta Pagina].

■ Impostare l'orientamento a seconda dell'immagine.
Windows: l'impostazione viene selezionata nella scheda [Main] del driver della stampante.
macOS: l'impostazione viene selezionata nel menu [Imposta Pagina].

■ Selezionare un formato carta e margini appropriati nelle impostazioni di layout dell'applicazione.
Se il bordo dell'immagine fuoriesce dall'area stampabile della macchina, risulterà tagliato.



L'IMMAGINE È ROVESCIATA



Controllo

Stai utilizzando un tipo di carta (carta perforata, ecc.) che può essere caricato con un solo orientamento?

La posizione di rilegatura per la stampa su due facciate è corretta?



Soluzione

- Prima di eseguire la stampa, ruotare l'immagine di 180 gradi.
Se le dimensioni dell'immagine e il formato della carta corrispondono ma l'orientamento è diverso, l'immagine viene automaticamente ruotata in modo da adattarla alla carta. Tuttavia, se la carta può essere caricata solo con un orientamento fisso, l'immagine potrebbe essere stampata sottosopra. In tal caso, ruotare l'immagine di 180 gradi prima di stampare.
Windows: l'impostazione viene selezionata in "Orientation" nella scheda [Main] del driver della stampante.
macOS: l'impostazione viene selezionata nel menu [Layout] della finestra di stampa.
- Assicurarsi di selezionare una posizione di rilegatura corretta.
Quando si esegue la stampa su due facciate, se viene selezionata la rilegatura a blocco per la posizione di rilegatura, una pagina su due viene stampata sottosopra.
Windows: l'impostazione viene selezionata nella scheda [Main] del driver della stampante.
macOS: l'impostazione viene selezionata nel menu [Layout] della finestra di stampa.



VENGONO STAMPATI MOLTI CARATTERI CONFUSI



Controllo

Il computer o la macchina sono diventati instabili?



Soluzione

- Annullare la stampa, riavviare il computer e la macchina e provare a eseguire nuovamente la stampa.
Se il computer dispone di poca memoria o spazio sull'unità locale, o se è stato accodato un gran numero di lavori nella macchina e rimane solo una modica quantità di spazio libero, il testo stampato potrebbe presentare caratteri confusi. Per annullare la stampa:
 - Windows:
Fare doppio clic sull'icona della stampante sulla barra delle applicazioni (angolo inferiore destro) e fare clic su "Elimina tutti documenti" (o "Elimina documenti in stampa") nel menu [Stampante].
 - macOS:
Fare doppio clic sul nome della macchina nell'elenco stampanti, quindi selezionare ed eliminare il lavoro desiderato.
 - Sulla macchina:
Toccare il display dello stato dei lavori sul pannello di controllo, toccare la scheda [Stampa] per cambiare la schermata, toccare il tasto corrispondente al lavoro che si desidera eliminare, quindi toccare il tasto [Stop/Elimina]. Verrà visualizzata una richiesta di conferma dell'annullamento. Toccare il tasto [Cancel].
- Se dopo il riavvio vengono ancora stampati caratteri confusi, chiedere all'amministratore di aumentare le impostazioni di timeout con l'opzione [Timeout I/O] nella modalità di impostazione.
- ⇒ "Impostazioni (amministratore)" → [Impostazioni di sistema] → [Impostazioni Stampante]
→ [Impostazioni Condizioni] → [Timeout I/O].
- Se dopo aver applicato le misure indicate vengono ancora stampati caratteri confusi, rimuovere e reinstallare il driver della stampante.



DOPO AVER SOSTITUITO IL ROUTER, NON POSSO PIÙ STAMPARE



Controllo

Il computer è collegato alla macchina?



Soluzione

- È possibile che il collegamento di rete tra la macchina e il computer non funzioni correttamente. Controllare l'indirizzo IP della macchina e l'indirizzo IP del computer e assicurarsi che il computer possa collegarsi alla macchina. Verificare inoltre che sia stata specificata la "Porta di stampa" corretta nelle impostazioni driver del computer.
- Controllare l'impostazione dell'indirizzo IP.
Se la macchina non ha un indirizzo IP permanente (ovvero riceve un indirizzo IP da un server DHCP), la stampa non potrà essere effettuata in caso di modifica dell'indirizzo IP.
È possibile controllare l'indirizzo IP della macchina in [Stato di rete] nella modalità di impostazione. Se l'indirizzo IP è cambiato, modificare le impostazioni relative alla porta per il driver di stampa.
⇒ "Impostazioni" → [Stato] → [Stato di rete]
Vedere: Guida all'installazione del software
Se l'indirizzo IP cambia spesso, è consigliabile assegnare un indirizzo IP permanente alla macchina.
⇒ "Impostazioni (amministratore)" → [Impostazioni di sistema] → [Impostazioni di Rete]
- Verificare che la porta di stampa sia stata specificata correttamente nel computer.
Windows:
Fare clic sul pulsante [Opzioni] e successivamente selezionare [Opzioni] → [Dispositivo] → [Dispositivi e stampanti]. (In Windows 11, fare clic sul pulsante [Avvio], selezionare [Bluetooth e dispositivi] → [Stampanti e scanner].) (In Windows 8.1/Windows Server 2012, fare clic con il pulsante destro del mouse sul pulsante [Opzioni], selezionare [Pannello di controllo] → [Visualizza dispositivi e stampanti] (oppure [Dispositivi e stampanti]).)
(In Windows 7/Windows Server 2008, fare clic sul pulsante [Opzioni] e successivamente selezionare [Dispositivi e stampanti].)
Selezionare e fare clic con il pulsante destro del mouse sulla stampante → [Proprietà stampante] → [porta]
macOS:
Eliminare e installare di nuovo la stampante.



PROBLEMI RELATIVI AL FAX

Alcune funzioni sono state disabilitate dall'amministratore?

Alcune funzioni potrebbero essere state disabilitate nella modalità di impostazione. Quando l'autenticazione dell'utente è abilitata, le funzioni utilizzabili potrebbero essere soggette a restrizioni nelle impostazioni utente. Contattare l'amministratore.

LISTA DI CONTROLLO

 Problema	 Controllo	Page
LA TRASMISSIONE NON VIENE ESEGUITA	La linea telefonica è saldamente collegata?	11-38
	Si riceve il segnale di occupato?	11-38
	Si è verificato un errore di comunicazione?	11-39
	Viene visualizzato un messaggio indicante che la memoria è piena?	11-39
	Viene visualizzato un messaggio per avvisare della mancata rilevazione del formato dell'originale?	11-39
	La schermata dello stato dei lavori (lavori portati a termine) o un rapporto di transazione indicano che la trasmissione è fallita?	11-39
	È stato collocato un originale piegato?	11-39
	L'indirizzo secondario e il codice di accesso sono corretti? (Se si utilizza la comunicazione F-code)	11-39
IL FAX RICEVENTE STAMPA COPIE BIANCHE	L'originale è posizionato correttamente verso l'alto o verso il basso?	11-40
	Se la macchina ricevente sta utilizzando carta termica, questa è stata caricata con il lato sbagliato rivolto verso l'esterno?	11-40
IL FAX TRASMESSO VIENE RIDOTTO DAL FAX RICEVENTE	È stato impostato l'invio con rotazione?	11-40
LA TRASMISSIONE NON VIENE AVVIATA ALL'ORARIO SPECIFICATO	L'orologio della macchina è impostato all'ora corretta?	11-40
	C'è una trasmissione in corso?	11-40
LA STAMPA NON SEGUE LA RICEZIONE	Viene visualizzata una schermata di inserimento della password?	11-41
	La stampa con ritagli è stata disabilitata nella modalità di impostazione (amministratore)?	11-41
	È abilitato l'inoltro (funzione di routing in entrata) per un fax ricevuto?	11-41
	È stata caricata della carta di formato diverso da quello stampabile alla ricezione di un fax?	11-41
NON SONO POSSIBILI LA RICEZIONE MANUALE E LA RICEZIONE IN POLLING	È rimasta poca memoria libera?	11-41
L'IMMAGINE RICEVUTA È SBIADITA	L'originale inviato via fax era anch'esso poco leggibile?	11-42
LA MACCHINA NON AVVIA LA RICEZIONE DEL FAX	La modalità di ricezione è stata impostata su [Ricezione Manuale] nelle impostazioni di sistema?	11-42
	È rimasta poca memoria libera?	11-42
NON È POSSIBILE COMPORRE IL NUMERO	Il telefono esterno è collegato?	11-42
	La linea è occupata?	11-42
IMPOSSIBILE COMUNICARE CON L'INTERLOCUTORE	Il numero è stato composto con l'altoparlante?	11-42
È IMPOSSIBILE MEMORIZZARE UN INDIRIZZO (UN TASTO A SELEZIONE RAPIDA SINGOLO O DI GRUPPO)	È stato raggiunto il numero massimo di tasti memorizzati?	11-43



 Problema	 Controllo	Page
È IMPOSSIBILE MODIFICARE O CANCELLARE UN INDIRIZZO (UN TASTO A SELEZIONE RAPIDA SINGOLO O DI GRUPPO)	Il tasto è usato per una trasmissione prenotata o una trasmissione in corso?	11-43
	Alcune funzioni sono state disabilitate dall'amministratore?	11-43
	L'amministratore ha abilitato una funzione che impedisce la modifica o la cancellazione?	11-43
DESIDERO CONTROLLARE LA CRONOLOGIA DI INVIO/RICEZIONE	Premere il tasto [Invio cronologia]. (Solo cronologia di invio)	11-43
	Controllare con il tasto [Stato Lavori].	11-43
NON SO COME INOLTRE I FAX RICEVUTI	Utilizzare le impostazioni di inoltrare dei fax ricevuti nella modalità di impostazione.	11-44
NON SO COME VISUALIZZARE IN ANTEPRIMA I FAX RICEVUTI	Nella modalità di impostazione, abilitare l'impostazione di anteprima dell'immagine per i fax ricevuti.	11-44
I SUONI DI NOTIFICA SONO TROPPO ALTI O BASSI, OPPURE NON PERCEPIBILI (REGOLAZIONE DEL VOLUME)	Le impostazioni di volume dell'altoparlante sono state regolate nella modalità di impostazione?	11-44
	È possibile regolare il volume del suono di completamento della scansione dell'originale mediante l'impostazione del suono di completamento della scansione, da configurare della modalità di impostazione.	11-44
NON SO COME MEMORIZZARE O STAMPARE LE INFORMAZIONI SUL MITTENTE	È possibile memorizzare le informazioni sul mittente in "Imposta nome proprio e destinazione" nella modalità di impostazione.	11-45
LA TRASMISSIONE BROADCAST NON FUNZIONA	L'impostazione di broadcast è stata disabilitata nella modalità di impostazione (amministratore)?	11-45
L'INDICATORE DI INFORMAZIONI NON SI SPEGNE	È stato recuperato un fax ricevuto e stampato?	11-45
	Un errore impedisce la stampa dei fax ricevuti?	11-45
NON SO COME CONTROLLARE UN INDIRIZZO QUANDO INVIO UN FAX	Toccare il tasto [Controllo Indirizzi].	11-45
	"Mod. conferma dest. fax" è abilitato nella modalità di impostazione?	11-45

LA TRASMISSIONE NON VIENE ESEGUITA



Controllo

La linea telefonica è saldamente collegata?

Si riceve il segnale di occupato?



Soluzione

■ Controllare la presa della linea telefonica, la presa a muro e qualsiasi adattatore con prolunga per assicurarsi che tutti i collegamenti siano a posto.

[LATO E RETRO \(pagina 1-6\)](#)

■ Se si riceve il segnale di occupato, la trasmissione viene temporaneamente annullata e l'apparecchio ritenta automaticamente la trasmissione dopo un breve intervallo. Impostazione predefinita di fabbrica: Due tentativi a intervalli di 3 minuti.

⇒ "Impostazioni" → [Impostazioni di sistema] → [Impostazioni Invio Immagine] → [Impostazioni Fax] → [Impostazioni di invio] → [Richiama in caso di linea occupata]

Per annullare la trasmissione, toccare il display dello stato dei lavori sul pannello di controllo, toccare il tasto corrispondente al lavoro di stampa che si desidera eliminare, quindi toccare il tasto [Stop/Elimina] sul pannello di controllo. Verrà visualizzata una richiesta di conferma dell'annullamento. Toccare il tasto [Cancel].



Controllo

Si è verificato un errore di comunicazione?

Viene visualizzato un messaggio indicante che la memoria è piena?

Viene visualizzato un messaggio per avvisare della mancata rilevazione del formato dell'originale?

La schermata dello stato dei lavori (lavori portati a termine) o un rapporto di transazione indicano che la trasmissione è fallita?

È stato collocato un originale piegato?

L'indirizzo secondario e il codice di accesso sono corretti? (Se si utilizza la comunicazione F-code)



Soluzione

- Se si verifica un errore che impedisce la trasmissione, questa viene temporaneamente annullata e ritentata automaticamente dopo un breve intervallo.
 - ⇒ "Impostazioni (amministratore)" → [Impostazioni di sistema] → [Impostazioni Invio Immagine] → [Impostazioni Fax] → [Impostazioni di invio] → [Richiama in caso di errore di comunicazione]
 - Per annullare la trasmissione, toccare il display dello stato dei lavori sul pannello di controllo, toccare il tasto corrispondente al lavoro di stampa che si desidera eliminare, quindi toccare il tasto [Stop/Elimina] sul pannello di controllo. Verrà visualizzata una richiesta di conferma dell'annullamento. Toccare il tasto [Cancel].
 - La macchina supporta la modalità di correzione degli errori (ECM, Error Correction Mode) ed è configurata per il rinvio automatico di qualsiasi parte di un fax distorto a causa di disturbi sulla linea.
 - "Impostazioni" → [Impostazioni di sistema] → [Impostazioni Invio Immagine] → [Impostazioni Fax] → [Impostazioni Condizioni] → [ECM]
 - ⇒ "Impostazioni" → [Impostazioni di sistema] → [Impostazioni Invio Immagine] → [Impostazioni Fax] → [Impostazioni di invio] → [Richiama in caso di linea occupata]
 - Per annullare la trasmissione, toccare il display dello stato dei lavori sul pannello di controllo, toccare il tasto corrispondente al lavoro di stampa che si desidera eliminare, quindi toccare il tasto [Stop/Elimina] sul pannello di controllo. Verrà visualizzata una richiesta di conferma dell'annullamento. Toccare il tasto [Cancel].
- Dividere gli originali in serie e inviare via fax ogni serie separatamente oppure usare la trasmissione diretta.
Se la memoria si esaurisce, la trasmissione verrà annullata.
- Posizionare nuovamente l'originale.
Se il formato dell'originale non viene ancora rilevato correttamente, specificarlo manualmente.
- Eseguire nuovamente la trasmissione.
Se la trasmissione non riesce nemmeno dopo avere effettuato la richiamata come impostato in [Richiama in caso di linea occupata] o [Richiama in caso di errore di comunicazione], la mancata trasmissione verrà indicata nella schermata dello stato dei lavori e nel rapporto di transazione.
- Seguendo le istruzioni sul display, distendere l'originale, inserirlo nuovamente nell'alimentatore automatico dei documenti ed eseguire di nuovo la scansione.
Se nell'alimentatore automatico dei documenti viene inserito un originale piegato, si verificherà un errore e la scansione verrà annullata quando il formato effettivo dell'originale viene rilevato durante l'operazione.
- Accertarsi insieme all'operatore dell'altra macchina che l'indirizzo secondario e il codice d'accesso siano corretti.



IL FAX RICEVENTE STAMPA COPIE BIANCHE



Controllo

L'originale è posizionato correttamente verso l'alto o verso il basso?

Se la macchina ricevente sta utilizzando carta termica, questa è stata caricata con il lato sbagliato rivolto verso l'esterno?



Soluzione

■ Collocare l'originale con l'orientamento corretto ed eseguire di nuovo l'invio. Quando si utilizza il piano documenti, l'originale deve essere posizionato con il lato da riprodurre rivolto verso il basso. Quando si utilizza il vassoio di alimentazione automatica, l'originale deve essere posizionato con il lato da riprodurre rivolto verso l'alto. Sistemare correttamente l'originale e ritrasmettere il fax.

■ Controllare con l'operatore della macchina ricevente.

IL FAX TRASMESSO VIENE RIDOTTO DAL FAX RICEVENTE



Controllo

È stato impostato l'invio con rotazione?



Soluzione

■ Abilitare "Impostazione Invio Rotazione" prima della trasmissione. Se l'opzione [Impostazione Invio Rotazione] non è abilitata (l'immagine non viene ruotata), un originale con orientamento verticale potrebbe essere ridotto dalla macchina ricevente.
⇒ "Impostazioni" → [Impostazioni di sistema] → [Impostazioni Invio Immagine] → [Impostazioni Fax] → [Impostazioni di invio] → [Impostazione Invio Rotazione] → Se è abilitata l'opzione "Orig. formati misti" in Altri e viene inviato un originale con una larghezza diversa, la trasmissione con rotazione verrà disabilitata.

LA TRASMISSIONE NON VIENE AVVIATA ALL'ORARIO SPECIFICATO



Controllo

L'orologio della macchina è impostato all'ora corretta?

C'è una trasmissione in corso?



Soluzione

■ Impostare l'orologio all'orario corretto.
⇒ "Impostazioni" → [Impostazioni di sistema] → [Impostazioni comuni] → [Controllo Periferica] → [Orologio]

■ Se è in corso un'altra trasmissione quando viene raggiunto l'orario specificato, l'operazione programmata inizierà una volta terminata quella trasmissione.



LA STAMPA NON SEGUE LA RICEZIONE



Controllo

Viene visualizzata una schermata di inserimento della password?



Soluzione

■ Inserire la password corretta utilizzando i tasti numerici.
L'opzione [Memorizzazione impostazione per Stampa dati ricevuti] è abilitata. Se non si conosce la password, rivolgersi all'amministratore.
⇒ "Impostazioni (amministratore)" → [Impostazioni di sistema] → [Impostazioni Invio Immagine] → [Impostazioni comuni] → [Impostazioni Condizioni] → [Memorizzazione impostazione per Stampa dati ricevuti]

La stampa con ritagli è stata disabilitata nella modalità di impostazione (amministratore)?

■ Caricare carta dello stesso formato del fax ricevuto.
Se è abilitata l'opzione [Stampa in formato attuale(senza divisione)] in [Impostazione Stile Stampa] della modalità di impostazione (amministratore) e viene ricevuto un fax di formato superiore a quello della carta caricata, il fax verrà ricevuto e archiviato in memoria senza essere stampato. Tuttavia, se il fax ricevuto è in formato superiore a A3 (11" x 17"), verrà stampato su più fogli di carta.
⇒ "Impostazioni" → [Impostazioni di sistema] → [Impostazioni Invio Immagine] → [Impostazioni Fax] → [Impostazioni di ricezione] → [Impostazione Stile Stampa]

È abilitato l'inoltro (funzione di routing in entrata) per un fax ricevuto?

■ Se è necessario stampare un fax ricevuto, rivolgersi all'amministratore.
Quando la funzione di routing in entrata è abilitata, i fax ricevuti vengono automaticamente inoltrati a un indirizzo specifico. Se l'opzione [Stampa con errori] è selezionata quando è abilitato il routing in entrata, i fax ricevuti verranno stampati unicamente al verificarsi di un errore.
⇒ "Impostazioni (amministratore)" → [Impostazioni Invio Immagine] → [Impostazioni di inoltro in entrata (Inoltra/Memorizza)] → [Impostazioni Amministrazione] → [Impostazione routing in ingresso]

È stata caricata della carta di formato diverso da quello stampabile alla ricezione di un fax?

■ Se la carta è di formato diverso da A5R, B5, B5R, A4, A4R, B4, A3, 8-1/2" x 11", 8-1/2" x 11"R, 8-1/2" x 13", 8-1/2" x 13-2/5", 8-1/2" x 13-1/2" (5-1/2" x 8-1/2"R, 8-1/2" x 11", 8-1/2" x 11"R, 8-1/2" x 13", 8-1/2" x 13-2/5", 8-1/2" x 14", 11" x 17", A4, A4R) è caricato nella macchina, la stampa non viene eseguita anche se si riceve un fax. Caricare la carta del formato indicato sopra.

NON SONO POSSIBILI LA RICEZIONE MANUALE E LA RICEZIONE IN POLLING



Controllo

È rimasta poca memoria libera?



Soluzione

■ Se si verifica una delle situazioni riportate di seguito, stampare o eliminare i fax ricevuti per aumentare la memoria disponibile per la ricezione dei fax.

- La memoria contiene dati che sono stati ricevuti mentre era abilitata l'impostazione di verifica delle immagini ricevute.
- La memoria contiene dati che sono stati ricevuti con la funzione di ricezione riservata o protetti da una password.
- È memorizzato un fax nella casella di memoria.



L'IMMAGINE RICEVUTA È SBIADITA



Controllo

L'originale inviato via fax era anch'esso poco leggibile?



Soluzione

- Chiedere all'altro operatore di inviare nuovamente il fax utilizzando un'impostazione di esposizione idonea (più scura).

LA MACCHINA NON AVVIA LA RICEZIONE DEL FAX



Controllo

La modalità di ricezione è stata impostata su [Ricezione Manuale] nelle impostazioni di sistema?



Soluzione

- Impostare la modalità di ricezione su [Ricez. Automatica].
Quando la modalità di ricezione è impostata su [Ricezione Manuale], la macchina non riceverà i fax automaticamente.
⇒ "Impostazioni (amministratore)" → [Impostazioni di sistema] → [Impostazioni Invio Immagine] → [Ric./inoltro dati fax (Manuale)] → [Impostazioni di ricezione]

È rimasta poca memoria libera?

- Aumentare la quantità di memoria disponibile.
 - La memoria contiene dati che sono stati ricevuti mentre era abilitata l'impostazione di verifica delle immagini ricevute.
 - La memoria contiene dati che sono stati ricevuti con la funzione di ricezione riservata o protetti da una password.
 - È memorizzato un fax nella casella di memoria.

NON È POSSIBILE COMPORRE IL NUMERO



Controllo

Il telefono esterno è collegato?



Soluzione

- Controllare i collegamenti.
Controllare la presa della linea telefonica, la presa a muro e qualsiasi adattatore con prolunga per assicurarsi che tutti i collegamenti siano a posto.

La linea è occupata?

- Attendere che la comunicazione sia terminata.

IMPOSSIBILE COMUNICARE CON L'INTERLOCUTORE



Controllo

Il numero è stato composto con l'altoparlante?



Soluzione

- Utilizzare il telefono esterno.
Quando si utilizza l'altoparlante per selezionare il numero, sarà possibile sentire la voce dell'interlocutore ma non comunicare. Utilizzare il telefono esterno. (Quando non è installato un telefono esterno, non è possibile comunicare con l'interlocutore).



È IMPOSSIBILE MEMORIZZARE UN INDIRIZZO (UN TASTO A SELEZIONE RAPIDA SINGOLO O DI GRUPPO)



Controllo

È stato raggiunto il numero massimo di tasti memorizzati?



Soluzione

- Modificare il numero di tasti memorizzati.
Cancellare gli indirizzi (i tasti a selezione rapida e di gruppo) inutilizzati.

È IMPOSSIBILE MODIFICARE O CANCELLARE UN INDIRIZZO (UN TASTO A SELEZIONE RAPIDA SINGOLO O DI GRUPPO)



Controllo

Il tasto è usato per una trasmissione prenotata o una trasmissione in corso?



Soluzione

- Annullare la trasmissione o attendere che sia terminata, quindi modificare o eliminare il tasto.

Alcune funzioni sono state disabilitate dall'amministratore?

- Contattare l'amministratore.
Alcune funzioni potrebbero essere state disabilitate nella modalità di impostazione.

L'amministratore ha abilitato una funzione che impedisce la modifica o la cancellazione?

- Contattare l'amministratore.
Se l'amministratore ha abilitato impostazioni come [Impostazione routing in ingresso], non è possibile modificare o rimuovere tasti.
⇒ "Impostazioni (amministratore)" → [Impostazioni Invio Immagine] → [Impostazioni di inoltra in entrata (Inoltra/Memorizza)] → [Impostazione routing in ingresso]

DESIDERO CONTROLLARE LA CRONOLOGIA DI INVIO/RICEZIONE



Controllo

Premere il tasto [Invio cronologia].
(Solo cronologia di invio)



Soluzione

- Toccare il tasto [Invio cronologia] (Easy Fax) per visualizzare la cronologia di invio. In modalità normale, toccare il tasto [Invio cronologia] sul pannello operativo.

Controllare con il tasto [Stato Lavori].

- Toccare il tasto [Stato Lavori] e toccare la scheda [Fax] per controllare lo stato dei lavori fax. Per controllare cronologie di invio e/o ricezione precedenti, toccare il tasto [Completo]. Per stampare i risultati di comunicazione, aprire il pannello operativo e toccare [Stampa report attiv. invio immagine].



NON SO COME INOLTARE I FAX RICEVUTI



Controllo

Utilizzare le impostazioni di inoltra dei fax ricevuti nella modalità di impostazione.



Soluzione

■ È possibile inoltrare i fax ricevuti a una destinazione impostata preventivamente. Abilitare [Impostazione routing in ingresso] in "Impostazioni (amministratore)" → [Impostazioni di sistema] → [Impostazioni Invio Immagine] → [Impostazioni di inoltra in entrata (Inoltra/Memorizza)] → [Impostazioni Amministrazione]. Toccare [Aggiungi], quindi impostare la destinazione e le condizioni di inoltra. Al termine delle impostazioni, i fax ricevuti verranno inoltrati in base alle condizioni impostate.

NON SO COME VISUALIZZARE IN ANTEPRIMA I FAX RICEVUTI



Controllo

Nella modalità di impostazione, abilitare l'impostazione di anteprima dell'immagine per i fax ricevuti.



Soluzione

■ È possibile inoltrare i fax ricevuti a una destinazione impostata preventivamente. Abilitare [Impostazione verifica immagini ricevute] in "Impostazioni (amministratore)" - [Impostazioni di sistema] → [Impostazioni Invio Immagine] → [Impostazioni comuni] → [Impostazioni Condizioni]. Alla ricezione di un fax, toccare l'icona visualizzata accanto al tasto [Stato Lavori] sul lato superiore della schermata. Nella schermata delle informazioni di sistema visualizzata, toccare la scheda [Informazioni Evento] e quindi il tasto [Controlla Immagine Ricezione Fax]. Toccare il tasto del fax ricevuto che si desidera controllare, quindi toccare [Conferma immagine] sul pannello operativo per visualizzare un'anteprima del fax.

I SUONI DI NOTIFICA SONO TROPPO ALTI O BASSI, OPPURE NON PERCEPIBILI (REGOLAZIONE DEL VOLUME)



Controllo

Le impostazioni di volume dell'altoparlante sono state regolate nella modalità di impostazione?



Soluzione

■ Regolare il volume del tono di libero, dello squillo, del monitor della linea, del completamento di invio/ricezione e degli errori di invio/ricezione nella "Impostazioni (amministratore)".
⇒ "Impostazioni (amministratore)" → [Impostazioni di sistema] → [Impostazioni comuni] → [Impostazioni audio] → [Impostazioni segnale acustico (invio immagine)]

■ Al termine della scansione dell'originale viene riprodotto il suono di completamento. In "Impostazioni (amministratore)", selezionare [Impostazioni di sistema] → [Impostazioni comuni] → [Impostazioni audio] → [Impostazioni segnale acustico (comune)] → [Suono di completamento scansione (invio immagine)] per regolare il volume.

È possibile regolare il volume del suono di completamento della scansione dell'originale mediante l'impostazione del suono di completamento della scansione, da configurare nella modalità di impostazione.



NON SO COME MEMORIZZARE O STAMPARE LE INFORMAZIONI SUL MITTENTE



Controllo

È possibile memorizzare le informazioni sul mittente in "Imposta nome proprio e destinazione" nella modalità di impostazione.



Soluzione

- Per memorizzare le informazioni sul mittente, selezionare "Impostazioni (amministratore)" - [Impostazioni di sistema] → [Impostazioni Invio Immagine] → [Impostazioni comuni] → [Imposta nome proprio e destinazione].

LA TRASMISSIONE BROADCAST NON FUNZIONA



Controllo

L'impostazione di broadcast è stata disabilitata nella modalità di impostazione (amministratore)?



Soluzione

- La trasmissione broadcast non può essere eseguita se "Impostazioni (amministratore)" - [Impostazioni di sistema] → [Impostazioni Invio Immagine] → [Impostazioni Fax] → [Impostazioni di invio] → [Disabilita trasmissione fax] è disabilitato.

L'INDICATORE DI INFORMAZIONI NON SI SPENGE



Controllo

È stato recuperato un fax ricevuto e stampato?



Soluzione

- L'indicatore di notifiche dati lampeggia fino al recupero dei fax ricevuti.

Un errore impedisce la stampa dei fax ricevuti?

- L'indicatore di informazioni lampeggia a luce bianca fino alla rimozione della stampa del fax ricevuto. Annullare l'errore che impedisce la stampa.

NON SO COME CONTROLLARE UN INDIRIZZO QUANDO INVIO UN FAX



Controllo

Toccare il tasto [Controllo Indirizzi].



Soluzione

- Toccare il tasto [Controllo Indirizzi] per visualizzare l'elenco degli indirizzi.

"Mod. conferma dest. fax" è abilitato nella modalità di impostazione?

- Abilitare "Impostazioni (amministratore)" - [Impostazioni di sistema] → [Impostazioni Invio Immagine] → [Impostazioni Fax] → [Impostazioni Condizioni] → [Mod. Conferma Dest. Fax]. Abilitando questa impostazione, quando si invia un fax viene visualizzato un messaggio di conferma per prevenire errori di trasmissione.



PROBLEMI DI INVIO DELLE IMMAGINI

Alcune funzioni sono state disabilitate dall'amministratore?

Alcune funzioni potrebbero essere state disabilitate nella modalità di impostazione. Quando l'autenticazione dell'utente è abilitata, le funzioni utilizzabili potrebbero essere soggette a restrizioni nelle impostazioni utente. Contattare l'amministratore.

LISTA DI CONTROLLO

 Problema	 Controllo	Page
LA TRASMISSIONE NON VIENE ESEGUITA	È stata selezionata la destinazione corretta (informazioni sulla destinazione)? Per tale destinazione sono memorizzate le informazioni corrette (indirizzo e-mail o informazioni sul server FTP)?	11-47
	L'immagine inviata supera i limiti per gli allegati configurati nella modalità di impostazione (amministratore)?	11-47
	La dimensione del file di immagine supera il limite per la dimensione degli allegati del server di posta in uso?	11-47
	La cartella nel computer di destinazione è stata configurata come cartella condivisa in modo da potervi inviare i file?	11-48
	Sulla macchina è abilitata l'opzione [Impostazioni IPsec]?	11-48
	È stato collocato un originale piegato?	11-48
	Sono entrambi gli indirizzi SMTP diretto e altri indirizzi impostati come destinazioni?	11-48
LA SELEZIONE AUTOMATICA DELLA MODALITÀ COLORE NON VIENE ESEGUITA CORRETTAMENTE	Si sta effettuando la scansione di uno dei seguenti tipi di originale?	11-48
NON È POSSIBILE APRIRE IL FILE DI IMMAGINE RICEVUTO	Se non è selezionato A Colori:	11-49
	Un messaggio invita a inserire la password?	11-49
NON SO COME SPECIFICARE IL FORMATO ORIGINALE O DI INVIO	È in uso la modalità semplificata (Easy)?	11-49
LA TRASMISSIONE È MOLTO LENTA	L'impostazione della risoluzione è adatta al tempo di scansione?	11-49
VIENE PRESELEZIONATA UNA DESTINAZIONE FISSA	La funzione [Impostazione Indirizzo predefinito] è stata abilitata nella modalità di impostazione?	11-50
L'IMMAGINE DIGITALIZZATA RISULTA TAGLIATA	L'area di scansione dell'originale è più piccola delle dimensioni effettive dell'originale?	11-50
LA QUALITÀ DELL'IMMAGINE DIGITALIZZATA È SCARSA	L'originale è materiale stampato (ad esempio, un libro o una rivista)?	11-50
	Se si sta effettuando la scansione di un originale a colori o in scala di grigi, la modalità colore è impostata su [Mono2]?	11-50
	Gli indirizzi Internet Fax sono stati inclusi nella trasmissione?	11-51
	La risoluzione impostata è troppo bassa?	11-51
	Il rapporto di compressione è troppo alto?	11-51
L'IMMAGINE DIGITALIZZATA È VUOTA	L'originale è posizionato correttamente verso l'alto o verso il basso?	11-51
L'IMMAGINE DIGITALIZZATA È ROVESCIATA O RUOTATA DI 90 GRADI	Gli indirizzi Internet Fax sono stati inclusi nella trasmissione?	11-51
IL TIPO DI FILE SELEZIONATO È JPEG, MA L'IMMAGINE È STATA CREATA IN FORMATO TIFF	È stata selezionata l'opzione [Mono2] nella modalità colore?	11-52



Problema	Controllo	Page
IL FILE È DI GRANDI DIMENSIONI	La modalità colore è stata impostata su [Scala di grigi] durante la scansione di un originale monocromatico?	11-52
	La risoluzione impostata è troppo alta?	11-52
	Il rapporto di compressione è troppo basso?	11-52
È IMPOSSIBILE MEMORIZZARE UN INDIRIZZO (UN TASTO A SELEZIONE RAPIDA SINGOLO O DI GRUPPO)	È stato raggiunto il numero massimo di tasti memorizzati?	11-52
È IMPOSSIBILE MODIFICARE O CANCELLARE UN INDIRIZZO (UN TASTO A SELEZIONE RAPIDA SINGOLO O DI GRUPPO)	Il tasto è usato per una trasmissione prenotata o una trasmissione in corso?	11-53
	L'amministratore ha abilitato una funzione che impedisce la modifica o la cancellazione?	11-53
DESIDERO CAMBIARE IL FORMATO O IL RAPPORTO DI COMPRESSIONE DI UN'IMMAGINE DIGITALIZZATA	Utilizzare il tasto [Formato].	11-53
NON SO COME CONTROLLARE UN INDIRIZZO QUANDO INVIO UN'IMMAGINE	Toccare il tasto [Controllo Indirizzi].	11-53
DOPO AVER SOSTITUITO IL ROUTER, NON POSSO UTILIZZARE LA FUNZIONE SCANSIONE SU CARTELLA DI RETE O SCANSIONE	L'indirizzo IP della macchina è stato cambiato?	11-54

LA TRASMISSIONE NON VIENE ESEGUITA



Controllo

È stata selezionata la destinazione corretta (informazioni sulla destinazione)? Per tale destinazione sono memorizzate le informazioni corrette (indirizzo e-mail o informazioni sul server FTP)?

L'immagine inviata supera i limiti per gli allegati configurati nella modalità di impostazione (amministratore)?

**La dimensione del file di immagine supera il limite per la dimensione degli allegati del server di posta in uso?
(Se si utilizza Scansione per e-mail)**



Soluzione

- Verificare che siano state memorizzate le informazioni corrette sulla destinazione e che la destinazione sia stata selezionata correttamente.
Se è impossibile effettuare l'invio tramite e-mail (Scansione per e-mail), è probabile che il sistema invii un messaggio di errore del tipo "Messaggio non recapitato" all'indirizzo e-mail dell'amministratore designato. Questa informazione potrebbe aiutare a determinare la causa del problema.
- Contattare l'amministratore.
Se l'amministratore ha fissato un limite per le dimensioni dei file trasmessi, non sarà possibile trasmettere file che superano tale limite.
- Ridurre le dimensioni dell'allegato (ridurre il numero di pagine digitalizzate) per un singolo invio e-mail.
In alternativa, ridurre le dimensioni del file effettuando la scansione a una risoluzione più bassa. Chiedere all'amministratore del server di posta (o al provider del servizio Internet e così via) quali sono le dimensioni massime consentite per un invio e-mail.
- Quando è selezionato [Invia link destin.], i dati vengono salvati nell'unità locale della macchina e alla destinazione viene inviato tramite e-mail un collegamento URL ai dati salvati. Il destinatario utilizza il collegamento per scaricare il file. Poiché questo metodo non risente delle restrizioni applicate dal server di posta, può essere impiegato qualora non sia possibile ridurre la dimensione del file.



Controllo

La cartella nel computer di destinazione è stata configurata come cartella condivisa in modo da potervi inviare i file?

(Se si utilizza Scansione su Cartella di rete)

Sulla macchina è abilitata l'opzione [Impostazioni IPsec]?
(Se si utilizza Scansione su Cartella di rete)

È stato collocato un originale piegato?

Sono entrambi gli indirizzi SMTP diretto e altri indirizzi impostati come destinazioni?



Soluzione

■ Se la cartella di destinazione non è condivisa, selezionare "Condivisione" nelle proprietà della cartella.
Se la cartella è stata spostata o modificata, l'impostazione "Condivisione" potrebbe essere stata annullata.

■ Contattare l'amministratore.
Se [Impostazioni IPsec] è abilitato nella modalità di impostazione, in alcuni ambienti potrebbe essere impossibile eseguire la scansione in una cartella condivisa.
⇒ "Impostazioni (amministratore)" → [Impostazioni di sistema] → [Impostazioni Di Sicurezza]
→ [Impostazioni IPsec]

■ Seguendo le istruzioni sul display, distendere l'originale, inserirlo nuovamente nell'alimentatore automatico dei documenti ed eseguire di nuovo la scansione.
Se nell'alimentatore automatico dei documenti viene inserito un originale piegato, si verificherà un errore e la scansione verrà annullata quando il formato effettivo dell'originale viene rilevato durante l'operazione.

■ Non è possibile effettuare la trasmissione broadcast sia agli indirizzi SMTP diretto che agli altri indirizzi.
Inviare agli indirizzi SMTP diretto e agli altri indirizzi separatamente.

LA SELEZIONE AUTOMATICA DELLA MODALITÀ COLORE NON VIENE ESEGUITA CORRETTAMENTE



Controllo

Si sta effettuando la scansione di uno dei seguenti tipi di originale?

Se non è selezionato Bianco e nero:

- La carta è colorata o presenta aree colorate?

Se non è selezionato A Colori:

- I colori dell'originale sono molto chiari?
- I colori dell'originale sono molto scuri, quasi neri?
- L'originale è colorato solo in minima parte?



Soluzione

■ Specificare manualmente la modalità colore.
Se la modalità colore è impostata su [Auto], dopo aver toccato il tasto [Colore Avvio] la macchina controlla se l'originale è in bianco e nero o a colori; tuttavia, nei casi riportati a sinistra, il rilevamento automatico potrebbe dare un risultato non corretto.



NON È POSSIBILE APRIRE IL FILE DI IMMAGINE RICEVUTO



Controllo

Il programma di visualizzazione usato dal destinatario supporta il formato dell'immagine?

Un messaggio invita a inserire la password?



Soluzione

- Utilizzare un programma in grado di aprire i file del tipo e della compressione selezionati.
Se al momento della trasmissione vengono modificati il tipo di file e la modalità di compressione, il destinatario potrebbe essere in grado di aprire il file.
- Chiedere la password al mittente oppure farsi inviare l'immagine in formato non crittografato.
Il file ricevuto è di tipo PDF crittografato.

NON SO COME SPECIFICARE IL FORMATO ORIGINALE O DI INVIO



Controllo

È in uso la modalità semplificata (Easy)?



Soluzione

- Utilizzare la modalità normale per impostare il formato originale e il formato di invio. Toccare il tasto [Originale] nella schermata iniziale della modalità normale. Specificare il formato di scansione (formato originale) e specificare il formato di invio che sarà ricevuto a destinazione.

LA TRASMISSIONE È MOLTO LENTA



Controllo

L'impostazione della risoluzione è adatta al tempo di scansione?



Soluzione

- Selezionare le impostazioni di risoluzione e compressione dei dati più adatte allo scopo della trasmissione.
Per creare dati di immagine equilibrati in termini di risoluzione e dimensioni file, prestare attenzione agli aspetti seguenti:
Modalità di risoluzione:
L'impostazione predefinita di risoluzione è [200x200dpi] in "E-mail", "FTP/Desktop", "Cartella rete" e "Scan to External Memory Device", mentre è [200x100dpi] in modalità in Internet Fax. Se l'originale non contiene immagini con mezzitoni (ad esempio foto o illustrazioni), la scansione con la risoluzione predefinita produce un'immagine più pratica e utile. Selezionare una risoluzione superiore oppure l'impostazione "Mezzitoni" (solo in modalità Internet Fax) solo se l'originale contiene una foto oppure quando si desidera dare la priorità alla qualità dell'immagine fotografica. Procedere con cautela, poiché verrà creato un file di dimensioni superiori rispetto a quelle ottenute con l'impostazione predefinita.



VIENE PRESELEZIONATA UNA DESTINAZIONE FISSA



Controllo

La funzione [Impostazione Indirizzo predefinito] è stata abilitata nella modalità di impostazione?



Soluzione

- Se si desidera effettuare un invio a una destinazione diversa da quella predefinita, toccare il tasto [Annulla].
Se l'utente è l'amministratore e desidera modificare o disabilitare la destinazione predefinita, è possibile cambiare le impostazioni in [Impostazione Indirizzo predefinito].
⇒ "Impostazioni (amministratore)" → [Impostazioni di sistema] → [Impostazioni Invio Immagine] → [Impostazioni di scansione] → [Indirizzo standard] → [Impostazione Indirizzo predefinito]

L'IMMAGINE DIGITALIZZATA RISULTA TAGLIATA



Controllo

L'area di scansione dell'originale è più piccola delle dimensioni effettive dell'originale?



Soluzione

- Impostare l'area di scansione sulle dimensioni effettive dell'originale.
Se è stato impostato intenzionalmente un formato inferiore rispetto a quello dell'originale, collocare l'originale tenendo in considerazione la posizione di riferimento per il formato di scansione selezionato. Ad esempio, se si esegue la scansione di un originale A4 (8-1/2" x 11") utilizzando un'impostazione B5 (5-1/2" x 8-1/2") sul piano documenti, allineare l'originale usando la scala presente sul margine sinistro del piano documenti per adattare l'area che si desidera digitalizzare all'area di scansione B5 (5-1/2" x 8-1/2").

LA QUALITÀ DELL'IMMAGINE DIGITALIZZATA È SCARSA



Controllo

L'originale è materiale stampato (ad esempio, un libro o una rivista)?



Soluzione

Se si sta effettuando la scansione di un originale a colori o in scala di grigi, la modalità colore è impostata su [Mono2]?

- Per ridurre l'effetto moiré, procedere come descritto di seguito:
Se l'originale è materiale stampato, l'immagine potrebbe essere disturbata da motivi verticali (effetto moiré). Selezionare [Altri] → [Nitidezza] nella schermata iniziale della modalità normale e sfumare i bordi dell'immagine per ridurre l'effetto moiré (solo in "E-mail", "FTP/Desktop", "Cartella rete" e "Scan to External Memory Device"). In alternativa, per ridurre l'effetto moiré è possibile modificare l'impostazione della risoluzione oppure spostare lievemente l'originale (oppure cambiarne l'angolazione) sul piano documenti.
- La modalità colore [Mono2] sostituisce i colori dell'originale con il bianco o il nero. Questa modalità è adatta a originali di solo testo. Per originali contenenti illustrazioni, invece, è consigliabile usare il tasto [B/N Avvio] con la modalità colore impostata su [Scala di grigi], oppure impostare la modalità colore del tasto [Colore Avvio] su [Tutti i colori] o [Scala di grigi] e quindi eseguire la scansione.



Controllo

Gli indirizzi Internet Fax sono stati inclusi nella trasmissione?

La risoluzione impostata è troppo bassa?

Il rapporto di compressione è troppo alto?



Soluzione

■ Se si desidera inviare un'immagine digitalizzata ad alta risoluzione a destinazioni delle modalità "E-mail", "FTP/Desktop" e "Cartella rete", inviare l'immagine a scanner e destinazioni di fax Internet con una trasmissione separata.

■ Una bassa risoluzione produce un'immagine meno definita. Aumentando la risoluzione, l'immagine appare più definita. (Maggiore è la risoluzione, maggiori saranno le dimensioni del file.)

■ Se il rapporto di compressione è impostato su un valore alto quando la trasmissione "Mod. colore" è impostata a colori o in scala di grigi, potrebbero comparire disturbi e i colori potrebbero risultare spenti. Impostare [Formato File] → "Rapporto di compressione" su un valore più basso per ridurre i disturbi e l'attenuazione dei colori. (Minore è il rapporto di compressione, maggiori saranno le dimensioni del file.) Questa impostazione viene effettuata nella modalità normale.

L'IMMAGINE DIGITALIZZATA È VUOTA



Controllo

L'originale è posizionato correttamente verso l'alto o verso il basso?



Soluzione

■ Collocare l'originale con l'orientamento corretto ed eseguire di nuovo l'invio. Quando si utilizza il piano documenti, l'originale deve essere posizionato con il lato da riprodurre rivolto verso il basso. Quando si utilizza il vassoio di alimentazione automatica, l'originale deve essere posizionato con il lato da riprodurre rivolto verso l'alto.

L'IMMAGINE DIGITALIZZATA È ROVESCATA O RUOTATA DI 90 GRADI



Controllo

Gli indirizzi Internet Fax sono stati inclusi nella trasmissione?



Soluzione

■ Inviare l'immagine a destinazioni delle modalità Scansione e Internet Fax con una trasmissione separata. Se le destinazioni delle modalità "E-mail", "FTP/Desktop" e "Cartella rete" e le destinazioni della modalità Internet Fax sono state incluse in una trasmissione broadcast, l'orientamento della trasmissione dell'originale della modalità Internet Fax ha la precedenza. Pertanto, il file potrebbe risultare orientato in modo non corretto durante la visualizzazione sul computer.



IL TIPO DI FILE SELEZIONATO È JPEG, MA L'IMMAGINE È STATA CREATA IN FORMATO TIFF



Controllo

È stata selezionata l'opzione [Mono2] nella modalità colore?



Soluzione

- Cambiare la modalità colore in [Tutti i colori] o [Scala di grigi], quindi toccare il tasto [Avvio].
Se è il tipo di file selezionato è [JPEG] e l'immagine viene digitalizzata in Mono 2, il file verrà creato in formato TIFF.

IL FILE È DI GRANDI DIMENSIONI



Controllo

La modalità colore è stata impostata su [Scala di grigi] durante la scansione di un originale monocromatico?

La risoluzione impostata è troppo alta?

Il rapporto di compressione è troppo basso?



Soluzione

- L'impostazione [Scala di grigi] è adatta se si desidera un'immagine ad alta qualità di un testo o una foto, ma le dimensioni del file saranno maggiori. L'uso di [Mono2] per originali di solo testo riduce significativamente le dimensioni del file. Questa impostazione viene effettuata nella modalità normale.
- Maggiore è la risoluzione, maggiori saranno le dimensioni del file. Una risoluzione minore produce un'immagine meno definita, ma riduce le dimensioni del file.
- Se il rapporto di compressione è impostato su un valore basso quando l'opzione Modalità colore è impostata su [Tutti i colori] o [Scala di grigi], le dimensioni del file saranno elevate. Se [Formato File] → [Rapporto di compressione] è impostato su un valore superiore, l'immagine potrebbe risultare disturbata e i colori potrebbero apparire più spenti, ma le dimensioni del file saranno minori. Questa impostazione viene effettuata nella modalità normale.

È IMPOSSIBILE MEMORIZZARE UN INDIRIZZO (UN TASTO A SELEZIONE RAPIDA SINGOLO O DI GRUPPO)



Controllo

È stato raggiunto il numero massimo di tasti memorizzati?



Soluzione

- Modificare il numero di tasti memorizzati.
Cancellare gli indirizzi (i tasti a selezione rapida e di gruppo) inutilizzati.



È IMPOSSIBILE MODIFICARE O CANCELLARE UN INDIRIZZO (UN TASTO A SELEZIONE RAPIDA SINGOLO O DI GRUPPO)



Controllo

Il tasto è usato per una trasmissione prenotata o una trasmissione in corso?

L'amministratore ha abilitato una funzione che impedisce la modifica o la cancellazione?



Soluzione

■ Annullare la trasmissione o attendere che sia terminata, quindi modificare o eliminare il tasto.

■ Contattare l'amministratore.
Se l'amministratore ha abilitato impostazioni come [Impostazione Indirizzo predefinito] e [Impostazione routing in ingresso], non è possibile modificare o rimuovere tasti.

DESIDERO CAMBIARE IL FORMATO O IL RAPPORTO DI COMPRESSIONE DI UN'IMMAGINE DIGITALIZZATA



Controllo

Utilizzare il tasto [Formato].



Soluzione

■ È possibile utilizzare il tasto [Formato] per impostare il formato e la percentuale di compressione di un file da salvare o inviare. In modalità normale, è possibile creare un file con un numero di pagine originali utilizzando [Pagine per file specificate].

NON SO COME CONTROLLARE UN INDIRIZZO QUANDO INVIO UN'IMMAGINE



Controllo

Toccare il tasto [Controllo Indirizzi].



Soluzione

■ Toccare il tasto [Controllo Indirizzi] per visualizzare l'elenco degli indirizzi.



DOPO AVER SOSTITUITO IL ROUTER, NON POSSO UTILIZZARE LA FUNZIONE SCANSIONE SU CARTELLA DI RETE O SCANSIONE



Controllo

L'indirizzo IP della macchina è stato cambiato?



Soluzione

■ Controllare l'impostazione dell'indirizzo IP.

Se la macchina non ha un indirizzo IP permanente (ovvero riceve un indirizzo IP da un server DHCP), la scansione su cartella di rete o la scansione non saranno possibili se l'indirizzo IP cambia.

È possibile controllare l'indirizzo IP della macchina in [Stato di rete] nella modalità di impostazione. Se l'indirizzo IP è cambiato, modificare le impostazioni relative alla porta per il driver di stampa.

⇒ "Impostazioni" → [Stato] → [Stato di rete]

Vedere: Guida all'installazione del software

Se l'indirizzo IP cambia spesso, è consigliabile assegnare un indirizzo IP permanente alla macchina.

⇒ "Impostazioni (amministratore)" → [Impostazioni di sistema] → [Impostazioni di Rete]





PROBLEMI CON L'ARCHIVIAZIONE DEI DOCUMENTI

Alcune funzioni sono state disabilitate dall'amministratore?

Alcune funzioni potrebbero essere state disabilitate nella modalità di impostazione. Quando l'autenticazione dell'utente è abilitata, le funzioni utilizzabili potrebbero essere soggette a restrizioni nelle impostazioni utente. Contattare l'amministratore.

LISTA DI CONTROLLO

 Problema	 Controllo	Page
L'ARCHIVIAZIONE DOCUMENTI NON VIENE EFFETTUATA	L'archiviazione di documenti è stata abilitata nel driver della stampante?	11-56
NON È POSSIBILE MEMORIZZARE UN LAVORO IN UNA CARTELLA PERSONALIZZATA	Le cartelle personalizzate create con la macchina vengono visualizzate in "Informazioni sulle cartelle"? (Durante la stampa)	11-56
	La cartella personalizzata è protetta da un codice PIN?	11-56
UN FILE MEMORIZZATO NON È PIÙ PRESENTE	È stata abilitata la casella di controllo [Elimina] per stampare un file memorizzato?	11-56
	È stata abilitata l'eliminazione automatica dei file di archiviazione documenti?	11-56
NON È POSSIBILE ELIMINARE UN FILE	La proprietà del file è impostata su [Proteggi]?	11-57
NON È POSSIBILE IMPOSTARE LE PROPRIETÀ DI UN FILE SU [Confidenziale]	Il file si trova nella cartella Selezione Rapida File?	11-57
NON È POSSIBILE APRIRE UN FILE O UNA CARTELLA RISERVATI	È stata immessa una password/codice PIN errato?	11-57
IMPOSSIBILE MEMORIZZARE O MODIFICARE IL NOME DI UN FILE O DI UNA CARTELLA PERSONALIZZATA	Il nome contiene caratteri non utilizzabili per il nome di un file o di una cartella?	11-57
IL NOME DI UN FILE RISULTA TAGLIATO	Il nome del file è stato memorizzato nelle impostazioni di trasmissione avanzate durante una scansione o una trasmissione Internet Fax?	11-58
NON SO COME ESEGUIRE LA SCANSIONE SU UNA MEMORIA USB	Il dispositivo di memoria USB è stato inserito?	11-58
	È stato selezionato [Scansione su disp. mem. est] in [Unità locale/USB] della modalità Easy Scan?	11-58
	È stato selezionato [Scan to External Memory Device] nella modalità Archiviazione documenti?	11-58
NON SO COME UTILIZZARE LA STAMPA DIRETTA DA DISPOSITIVO USB	Il dispositivo di memoria USB è stato inserito?	11-58
	È stato selezionato [Seleziona file da memoria USB per stampa] nella modalità Archiviazione documenti?	11-58



L'ARCHIVIAZIONE DOCUMENTI NON VIENE EFFETTUATA



Controllo

L'archiviazione di documenti è stata abilitata nel driver della stampante?



Soluzione

- Abilitare l'archiviazione di documenti.
In modalità di stampa, abilitare l'archiviazione di documenti nella scheda [Gestione processo] del driver della stampante.
In modalità diverse da quella di stampa, specificare le Impostazioni Archiviazione Documento da File Rapido o File.

NON È POSSIBILE MEMORIZZARE UN LAVORO IN UNA CARTELLA PERSONALIZZATA



Controllo

Le cartelle personalizzate create con la macchina vengono visualizzate in "Informazioni sulle cartelle"?
(Durante la stampa)



Soluzione

La cartella personalizzata è protetta da un codice PIN?

- Fare clic sul pulsante [Get Folder Name] nella schermata di salvataggio dell'archiviazione documenti (driver della stampante), in modo da richiamare le cartelle personalizzate create sulla macchina.
- Immettere il codice PIN configurato nella macchina nella schermata di salvataggio per l'archiviazione di documenti.

UN FILE MEMORIZZATO NON È PIÙ PRESENTE



Controllo

È stata abilitata la casella di controllo [Elimina] per stampare un file memorizzato?



Soluzione

È stata abilitata l'eliminazione automatica dei file di archiviazione documenti?

- Se si stampa il file abilitando la casella di controllo [Elimina], il file viene eliminato automaticamente dopo la stampa.
La proprietà del file può essere impostata su [Proteggi] per evitare che venga cancellato erroneamente.
- Se sono stati eliminati file necessari, contattare l'amministratore della macchina. Quando l'opzione [Cancellazione automatica impostaz. file] è abilitata nella modalità di impostazione, i file nelle cartelle specificate vengono eliminati periodicamente. (Anche quando la proprietà del file è [Confidenziale] oppure [Proteggi], il file può essere eliminato.)
- "Impostazioni (amministratore)" → [Impostazioni di sistema] → [Impostazioni Archiviazione Documento] → [Cancellazione automatica impostaz. file]



NON È POSSIBILE ELIMINARE UN FILE



Controllo

La proprietà del file è impostata su [Proteggi]?



Soluzione

- Se la proprietà di un file è impostata su [Proteggi], il file non può essere eliminato. Cambiare la proprietà del file da [Proteggi] a [Condivisione], quindi eliminare il file.

NON È POSSIBILE IMPOSTARE LE PROPRIETÀ DI UN FILE SU [Confidenziale]



Controllo

Il file si trova nella cartella Selezione Rapida File?



Soluzione

- Spostare il file in un'altra cartella, quindi impostarne la proprietà su "Confidenziale". Non è possibile specificare [Confidenziale] per un file contenuto nella cartella Selezione Rapida File. (Si noti che è possibile specificare [Proteggi] per un file contenuto nella cartella Selezione Rapida File, per evitare che venga cancellato erroneamente.)

NON È POSSIBILE APRIRE UN FILE O UNA CARTELLA RISERVATI



Controllo

È stata immessa una password/codice PIN errato?



Soluzione

- Contattare l'amministratore.

IMPOSSIBILE MEMORIZZARE O MODIFICARE IL NOME DI UN FILE O DI UNA CARTELLA PERSONALIZZATA



Controllo

Il nome contiene caratteri non utilizzabili per il nome di un file o di una cartella?



Soluzione

- I seguenti caratteri non possono essere utilizzati per il nome di un file o di una cartella:
? / " : < > * \ |



IL NOME DI UN FILE RISULTA TAGLIATO



Controllo

Il nome del file è stato memorizzato nelle impostazioni di trasmissione avanzate durante una scansione o una trasmissione Internet Fax?



Soluzione

- Se il nome è stato memorizzato nelle impostazioni di trasmissione avanzate prima di configurare le impostazioni di File Rapido o di File, il nome sarà usato per il file memorizzato. Se il numero di caratteri è superiore al limite consentito per il nome di un File Rapido (30 caratteri), i caratteri successivi al trentesimo saranno ignorati.

NON SO COME ESEGUIRE LA SCANSIONE SU UNA MEMORIA USB



Controllo

Il dispositivo di memoria USB è stato inserito?



Soluzione

- Quando si inserisce un dispositivo di memoria USB nella macchina, viene visualizzato un messaggio. Per eseguire la scansione su una memoria USB, toccare il tasto [Scan to External Memory Device]. Viene visualizzata la schermata del dispositivo di memoria esterno configurata in Easy Scan. Posizionare l'originale e toccare il tasto [Avvio] per eseguire la scansione del documento nel dispositivo di memoria USB. È possibile selezionare la casella di controllo [Esegui impostazione dati] per selezionare le impostazioni dettagliate di salvataggio.
- Se si seleziona [Scansione su disp. mem. est] in [Unità locale/USB] della modalità Easy Scan, il documento digitalizzato viene salvato nel dispositivo di memoria USB collegato.
- Se si seleziona [Scan to External Memory Device] nel pannello operativo della modalità Archiviazione documenti, il documento digitalizzato viene salvato nel dispositivo di memoria USB collegato.

È stato selezionato [Scansione su disp. mem. est] in [Unità locale/USB] della modalità Easy Scan?

È stato selezionato [Scan to External Memory Device] nella modalità Archiviazione documenti?

NON SO COME UTILIZZARE LA STAMPA DIRETTA DA DISPOSITIVO USB



Controllo

Il dispositivo di memoria USB è stato inserito?



Soluzione

- Quando si inserisce un dispositivo di memoria USB nella macchina, viene visualizzato un messaggio. Per eseguire la stampa diretta da dispositivo USB, toccare il tasto [Stampa da dispos. memoria est. (USB)].
- Toccare [Seleziona file da memoria USB per stampa] nel pannello operativo della modalità Archiviazione documenti.

È stato selezionato [Seleziona file da memoria USB per stampa] nella modalità Archiviazione documenti?



RIMOZIONE DEGLI INCEPPAMENTI

RIMOZIONE DEGLI INCEPPAMENTI

In caso di inceppamento, nel pannello a sfioramento viene visualizzato il messaggio "Carta inceppata" e le operazioni di stampa e di scansione si interromperanno.

In tal caso toccare il tasto [Come rimuov. aliment. err.] nel pannello a sfioramento.

Verranno visualizzate le istruzioni per la rimozione della carta inceppata. Attenersi alla procedura descritta. Dopo aver rimosso la carta inceppata, il messaggio scompare automaticamente.

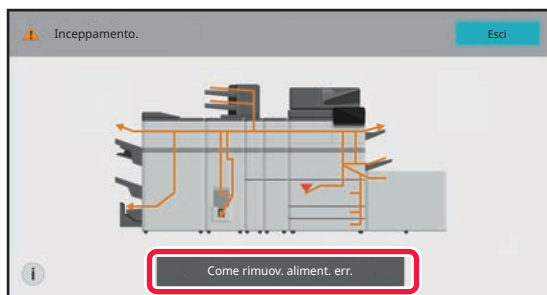

- L'unità fusore e l'area di uscita della carta sono calde.
- Durante la rimozione di carta inceppata, non toccare l'unità fusore poiché potrebbe causare ustioni.

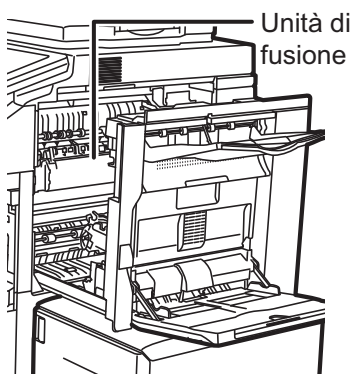



APPENDICE

SPECIFICHE

SPECIFICHE 12-2



SPECIFICHE

SPECIFICHE

Specifiche di base /
Specifiche della
copiatrice

Nome	BP-70M75/BP-70M90
Tipo	Console
Colore	Monocromatico
Sistema copiatrice	Copiatrice elettrostatica laser
Risoluzione di scansione	Scansione: 600 × 600 dpi, 600 × 400 dpi, 600 × 300 dpi* Stampa: 1200 × 1200 dpi, 600 × 600 dpi, equivalente a 9600 dpi × 600dpi * Solo quando si utilizza un alimentatore automatico dei documenti
Gradazione	Scansione: equivalente a 256 livelli Stampa: equivale a 256 livelli
Formati carta originali	Max. A3 (11" x 17") per fogli e documenti rilegati originali
Formati di copia	Da A3W a A6R (da 12" x 18" a 5-1/2" x 8-1/2"R), Vassoio principale 1/2: A4, 8-1/2" x 11" Vassoio principale 3: A3W, A3, B4, A4, A4R, B5, B5R, 12" x 18", 11" x 17", 8-1/2" x 14", 8-1/2" x 13-1/2", 8-1/2" x 13-2/5", 8-1/2" x 13", 8-1/2" x 11", 8-1/2" x 11"R, 7-1/4 x 10-1/2"R, 8K, 16K, 16KR Vassoio principale 4: A3W, A3, B4, A4, A4R, B5, B5R, A5R, 12" x 18", 11" x 17", 8-1/2" x 14", 8-1/2" x 13-1/2", 8-1/2" x 13-2/5", 8-1/2" x 13", 8-1/2" x 11", 8-1/2" x 11"R, 5-1/2" x 8-1/2"R, 7-1/4 x 10-1/2"R, personalizzato (da 297 a 432 mm x da 100 a 148 mm (da 11-5/8" a 17" x da 4" a 5-7/8")) Vassoio bypass: da A3W a A6R (da 12" x 18" a 5-1/2" x 8-1/2"R) • Non è possibile utilizzare A6R senza il vassoio di destra. Margine perso Bordo iniziale: 4 mm ± 1 mm (11/64" ± 3/64") Bordo finale: da 2 mm a 5 mm (da 3/32" a 13/64") Bordo sinistro / bordo destro: totale 4 mm ± 2 mm (11/64" ± 3/32")
Tipo di carta	Vassoio principale 1/2: Carta comune, riciclata, a colori, intestata, prestampata, preforata Vassoio principale 3: Carta comune, pesante, riciclata, a colori, intestata, prestampata, preforata Vassoio principale 4: pesante, spessa, speciale, riciclata, a colori, intestata, prestampata, preforata Vassoio bypass: Carta comune, pesante, spessa, speciale, riciclata, a colori, intestata, prestampata, preforata Grammatura carta: Vassoio principale 1/2: Da 60 g/m ² a 105 g/m ² (da bond 16 lbs. a bond 28 lbs.) Vassoio principale 3/4: da 60 g/m ² a 220 g/m ² (da bond 16 lbs. a copertina 80 lbs.) Vassoio bypass: da 55 g/m ² a 300 g/m ² (da bond 13 lbs. a copertina 110 lbs.) • Alcuni tipi di carta o condizioni di utilizzo potrebbero impedire una stampa corretta. Per utilizzare supporti speciali (buste, etichette, carta lucida, carta in rilievo, carta a rubrica, lucidi, ecc.) o carta da 106 g/m ² a 300 g/m ² (da bond 28 lbs. a copertina 110 lbs.), contattare il proprio rivenditore o il centro di assistenza autorizzato più vicino.
Tempo di riscaldamento	BP-70M75: 25 secondi* ¹ , 38 secondi* ² BP-70M90: 35 secondi* ¹ , 48 secondi* ² I tempi indicati variano a seconda delle condizioni ambientali. *1 Dal pulsante di accensione. *2 Dall'interruttore di alimentazione principale.

Tempo di uscita prima copia* ¹	Piano documenti* ² Piano documenti* ³ DSPF* ² DSPF* ³	3,5 secondi 3,1 secondi 5,2 secondi 5,4 secondi
Tempo di uscita prima copia* ¹	La velocità varia a seconda dello stato della macchina. *1 Alimentazione di fogli A4 (8-1/2" x 11") con orientamento verticale. *2 BP-70M75 *3 BP-70M90	
Velocità di copia in continuo* (quando il dispositivo di spostamento non è in funzione)	A4, B5, A5, 8-1/2" x 11" A4R, B5R, A5R, 8-1/2" x 11"R, 7-1/4" x 10-1/2"R, 5-1/2" x 8-1/2"R B4, 8-1/2" x 14", 8-1/2" x 13", 8-1/2" x 13-2/5", 8-1/2" x 13-1/2" A3, 11" x 17" A3W, 12" x 18"	BP-70M75 75 copie/min. 48 copie/min. 42 copie/min. 37 copie/min. 34 copie/min. BP-70M90 90 copie/min. 58 copie/min. 50 copie/min. 44 copie/min. 42 copie/min.
Rapporti di copia	Stesso formato: 1: 1 ± 0,8 % Ingrandimento (formato AB): 115%, 122%, 141%, 200%, 400% (Formato in pollici: 121%, 129%, 200%, 400%) Riduzione (formato AB): 25%, 50%, 70%, 81%, 86% (Formato in pollici: 25%, 50%, 64%, 77%) Intervallo di zoom: da 25 a 400% con incrementi dell'1%, totale 376 • È possibile calcolare la percentuale di zoom se si specificano dimensioni in mm. (25 - 200 % utilizzando l'alimentatore automatico dei documenti)	
Alimentazione carta / capacità	3200 fogli in 4 vassoi (1250 + 850 + 500 x 2) più vassoio bypass multifoglio da 100 fogli • Utilizzando la grammatura 80 g/m ² (bond 20 lbs.)	
Alimentazione carta max. / capacità max.	6700 fogli in 4 vassoi (1250 + 850 + 500 x 2), più i vassoi ad alta capacità (3500) e il vassoio bypass multifoglio da 100 fogli • Utilizzando la grammatura 80 g/m ² (bond 20 lbs.)	
Copia in continuo	Max. 9.999 copie	
Memoria	Memoria 5 GB Archiviazione 256 GB • 1 GB = un miliardo di byte quando si fa riferimento alla capacità del disco rigido. La capacità di formato effettiva è inferiore.	
Alimentazione elettrica richiesta	Tensione locale ± 10% (per i requisiti di alimentazione, consultare la targhetta nell'angolo inferiore sul lato sinistro della macchina). Consumo elettrico (compresi gli accessori): Max. 1,5 kW (C.A. 120 V/12 A, 60 Hz) Max. 1,84 kW (C.A. 220-240 V/8 A, 50/60 Hz) Max. 1,92 kW (C.A. 120 V/16 A, 60 Hz) Max. 2,07 kW (C.A. 220-240 V/9 A, 50/60 Hz)	
Condizioni ambientali	Ambiente operativo: Da 10 °C a 35 °C (da 50 °F a 91 °F) (da 20 % a 85 % RH) 800 - 1.013 hPa Ambiente standard: Da 21 °C a 25 °C (da 69,5 °F a 77 °F) (50 ± 10 % RH)	
Dimensioni	663 mm (L) x 763 mm (P) x 1240 mm (A) (26-7/64" (L) x 30-3/64" (P) x 48-53/64" (A))	
Peso	Circa 163 kg (359,4 lbs)	
Dimensioni totali	1003 mm (L) x 813 mm (P) (39-1/2" (L) x 32-1/64" (P)) *Con vassoio bypass aperto	



Alimentatore automatico dei documenti

Tipi di alimentatori documenti	Alimentatore fronte/retro a passata singola (DSPF)
Formati carta originali	da A3 a A6R (da 11" x 17" a 5-1/2" x 8-1/2"), biglietto da visita originali
Grammatura carta dell'originale	Una facciata: da 35 a 220 g/m ² (da bond 9 lbs. a copertina 80 lbs.)* Fronte/retro: da 50 a 220 g/m ² (da bond 13 lbs. a copertina 80 lbs.)*
Capacità di archiviazione carta	300 fogli (80 g/m ² (20 lbs.)) (o altezza massima della risma di 38 mm (1-1/2")) Biglietto da visita: 150 fogli (o altezza massima della risma di 38 mm (1-1/2"))
Velocità di scansione (copia)	105 fogli/minuto: B/N (600 x 400 dpi)

* Da 35 a 49 g/m² (da 9 a 13 lbs.) è per la scansione della carta sottile.
Da 158 a 220 g/m² (da copertina 40 lbs a 80 lbs.) è per la scansione della carta pesante.

Vassoio ad alta capacità (Vassoio 5)

Nome	Vassoio ad alta capacità (BP-LC11) Vassoio ad alta capacità (MX-LC19)
Formati carta	BP-LC11: A4, 8-1/2" x 11" MX-LC19: A3 wide to B5 (12" x 18" to 8-1/2" x 11"R)
Carta utilizzabile	da 60 g/m ² a 220 g/m ² (da bond 16 lbs. a copertina 80 lbs.)
Capacità carta	BP-LC11: 3500 MX-LC19: 3000
Alimentazione elettrica richiesta	Fornita dalla macchina principale
Dimensioni	BP-LC11: 371 mm (L) x 575 mm (P) x 525 mm (A) (14-39/64" (L) x 22-41/64" (P) x 20-43/64" (A)) MX-LC19: 694 mm (L) x 589 mm (P) x 519 mm (A) (27-21/64" (L) x 23-13/64" (P) x 20-7/16" (A))
Peso	BP-LC11: Circa 28 kg (61,8 lbs.) MX-LC19: Circa 50 kg (110,2 lbs.)

Finitore / Finitore con cucitrice

Nome	Finitore (MX-FN34) Finitore con cucitrice (MX-FN35)
Formati carta	A seconda delle specifiche dell'alimentatore
Carta utilizzabile	Grammatura carta da 55 g/m ² a 300 g/m ² (da copertina 13 lbs. a 110 lbs.)
N. di vassoi	MX-FN34: 2 (vassoio superiore / vassoio inferiore) MX-FN35: 2 (vassoio superiore / vassoio inferiore) + vassoio pinzatura a sella

Capacità del vassoio (60-80 g/m ² (bond 13-20 lbs.))*	Vassoio superiore Senza pinzatura A3W, A3, B4, A4R, B5R, 12" x 18", 11" x 17", 8-1/2" x 14", 8-1/2" x 13", 8-1/2" x 13-1/2", 8-1/2" x 13-2/5", 8-1/2" x 11"R, 7-1/4" x 10-1/2"R, 8K, 16KR: 125 fogli A4, B5, A5R, 8-1/2" x 11", 5-1/2" x 8-1/2", 5-1/2" x 8-1/2"R, 16K: 250 fogli Vassoio inferiore Senza pinzatura A3W, A3, B4, A4R, B5R, A5R, 12" x 18", 11" x 17", 8-1/2" x 14", 8-1/2" x 13", 8-1/2" x 13-1/2", 8-1/2" x 13-2/5", 8-1/2" x 11"R, 7-1/4" x 10-1/2"R, 5-1/2" x 8-1/2", 5-1/2" x 8-1/2"R, 7-1/4" x 10-1/2"R, 8K): 1500 fogli A4, B5, 8-1/2" x 11": 3000 fogli Funzione di pinzatura A3, B4, A4R, 11" x 17", 8-1/2" x 14", 8-1/2" x 13", 8-1/2" x 13-1/2", 8-1/2" x 13-2/5", 8-1/2" x 11"R: 100 unità o 1500 fogli A4, B5, 8-1/2" x 11", 16K: 200 unità o 3000 fogli Pinzatura senza graffetta A3, 11" x 17", 8K: 100 unità A4, 8-1/2" x 11", 16K: 200 unità Vassoio pinzatura a sella (MX-FN35) Da 1 a 5 fogli: 25 unità Da 6 a 10 fogli: 15 unità Da 11 a 20 fogli: 10 unità
--	---

N. max. di fogli pinzati	Funzione di pinzatura N. max. di 65 fogli (A4, B5, 8-1/2" x 11", 16K) N. max. di 2 fogli (300 g/m ² (copertina da 110 lbs.)) + 63 fogli (90 g/m ² (24 lbs.)) N. max. di 30 fogli (A3, B4, A4R, 11" x 17", 8-1/2" x 14", 8-1/2" x 13", 8-1/2" x 13-1/2", 8-1/2" x 13-2/5", 8-1/2" x 11"R, 8K) Pinzatura senza graffetta N. max. di 5 fogli (64 g/m ² (17 lbs.)) (A3, A4, 11" x 17", 8-1/2" x 11", 8K, 16K)
--------------------------	---

Posizione pinzatura	1 inferiore (inclinata), 1 superiore (inclinata), 2 centrali
---------------------	--

Pinzatura manuale	Posizione pinzatura: 1 superiore N. max. di fogli pinzati: 9 mm (23/64") o inferiore
-------------------	---

Cucitrice a sella (MX-FN35)	Metodo di pinzatura Piegatura centrale con pinzatura in 2 punti centrali
-----------------------------	---

	Posizione di piegatura cucitrice a sella Piegatura centrale
--	--

	Formati utilizzabili sella A3W, A3, B4, A4R, 12" x 18", 11" x 17", 8-1/2" x 14", 8-1/2" x 11"R, 8-1/2" x 13-1/2", 8-1/2" x 13-2/5", 8-1/2" x 13", 8-1/2" x 11"R, 8K, 16KR
--	--

	Grammatura utilizzabile sella Da 55 g/m ² a 256 g/m ² (copertina da 13 lbs. a 140 lbs.) La grammatura carta da 106 g/m ² a 256 g/m ² (indice da 28 lbs. a 140 lbs.) può essere utilizzata solo in modalità copertina e per la piegatura a foglio singolo.
--	---

	N. max. di fogli pinzati a sella N. max. di 20 fogli (80g/m ² (20 lbs.)) 19 fogli (80 g/m ² (20 lbs.)) + 1 foglio (209 g/m ² (indice da 110 lbs.))
--	--

Alimentazione elettrica richiesta	Fornita dalla macchina principale
-----------------------------------	-----------------------------------

Peso	MX-FN34: Circa 33 kg (72,8 lbs.) MX-FN35: Circa 57 kg (125,7 lbs.)
------	---

Dimensioni	Con il vassoio di uscita carta chiuso 533 mm (L) x 653 mm (P) x 1103 mm (A) (20-63/64" (L) x 25-23/32" (P) x 43-7/16" (A)) Con il vassoio di uscita carta aperto 635 mm (L) x 653 mm (P) x 1167 mm (A) (25" (L) x 25-23/32" (P) x 45-61/64" (A))
------------	---

*La capacità di output può variare in base alle condizioni ambientali del luogo di installazione, al tipo di carta in uso e alle condizioni di conservazione della carta.

Finitore (stacker grande) / Finitore con cucitrice (stacker grande)

Nome	Finitore (MX-FN21) Finitore con cucitrice (MX-FN22)
Formati carta	A seconda delle specifiche dell'alimentatore
Carta utilizzabile	Grammatura carta da 52 g/m ² a 300 g/m ² (da copertina 13 lbs. a 110 lbs.)
N. di vassoi	MX-FN21:3 (vassoio superiore / vassoio intermedio / vassoio inferiore) MX-FN22:4 (vassoio superiore / vassoio inferiore / vassoio inferiore) + vassoio pinzatura a sella



Capacità del vassoio (80 g/m ² (20 lbs. Bond)) ^{*1}	Vassoio superiore Senza pinzatura A3 wide, A3, B4, A4R, B5R, 12" x 18", 9" x 12", 11" x 17", 8-1/2" x 14", 8-1/2" x 11"R, 7-1/4" x 10-1/2": 750 fogli A4, B5, A5R, 8-1/2" x 11", 5-1/2" x 8-1/2"R: 1500 fogli Funzione di pinzatura A3, B4, 11" x 17", 8-1/2" x 14": 50 unità o 750 fogli A4, A4R, B5, 8-1/2" x 11", 8-1/2" x 11"R: 100 unità o 1500 fogli Vassoio intermedio Senza pinzatura A3 wide, A3, B4, A4R, B5R, 12" x 18", 9" x 12", 11" x 17", 8-1/2" x 14", 8-1/2" x 11"R, 7-1/4" x 10-1/2": 125 fogli A4, B5, A5R, 8-1/2" x 11", 5-1/2" x 8-1/2"R: 250 fogli (Stampa in offset non disponibile) Vassoio inferiore Senza pinzatura A3 wide, A3, B4, A4R, B5R, 12" x 18", 9" x 12", 11" x 17", 8-1/2" x 14", 8-1/2" x 11"R, 7-1/4" x 10-1/2": 750 fogli A4, B5, A5R, 8-1/2" x 11", 5-1/2" x 8-1/2"R: 1500 fogli Funzione di pinzatura B4 / A3 / 11" x 17" / 8-1/2" x 14": 50 unità o 750 fogli A4 / A4R / B5 / 8-1/2" x 11" / 8-1/2" x 11"R: 100 unità o 1500 fogli Stampa in offset non disponibile per A3 wide, B5R, A5R, 7-1/4" x 10-1/2"R, 5-1/2" x 8-1/2"R Vassoio pinzatura a sella (MX-FN22) Da 1 a 5 fogli: 25 unità Da 6 a 10 fogli: 15 unità Da 11 a 20 fogli: 10 unità
N. max. di fogli pinzati (80 g/m ² (20 lbs. Bond))	N. max. di 100 fogli (A4, B5, 8-1/2" x 11") N. max. di 2 fogli (300 g/m ² (copertina da 110 lbs.)) + 98 fogli (80 g/m ² (20 lbs.)) N. max. di 50 fogli (A3, B4, A4R, 11" x 17", 8-1/2" x 14", 8-1/2" x 11"R)
Posizione pinzatura	Fronte: 1 posizione (inclinata), Retro: 1 posizione (inclinata), Centrale: 2 posizioni
Cucitrice a sella (MX-FN22)	Metodo di pinzatura (per cucitrice a sella) Piegatura centrale con pinzatura in 2 punti centrali Posizione di piegatura cucitrice a sella Piegatura centrale Formati utilizzabili sella A3W, A3, B4, A4R, 12" x 18", 11" x 17", 8-1/2" x 14", 8-1/2" x 11"R Grammatura utilizzabile sella Da 60 g/m ² a 300 g/m ² (da bond da 28 lbs. a copertina da 110 lbs.) La carta con grammatura da 106 g/m ² a 300 g/m ² (da bond da 28 lbs. a copertina da 110 lbs.) può essere utilizzata solo in modalità copertina e per la piegatura a fogli singoli. N. max. di fogli pinzati a sella N. max. di 20 fogli (90 g/m ² (24 lbs): 19 fogli (90 g/m ² (bond 24 lbs)) + 1 foglio (256 g/m ² (index 140 lbs))
Alimentazione elettrica richiesta	C.A.230 V/10 A, 50/60 Hz
Peso	MX-FN21: Circa 61 kg (134,5 lbs) MX-FN22: Circa 108 kg (238,1 lbs)
Dimensioni	MX-FN21: Con il vassoio di uscita carta chiuso 654 mm (L) x 765 mm (P) x 1040 mm (A) (25-3/4" (L) x 30-1/8" (P) x 40-15/16" (A)) Con il vassoio di uscita carta aperto 782 mm (L) x 765 mm (P) x 1040 mm (A) (30-51/64" (L) x 30-1/8" (P) x 40-15/16" (A)) MX-FN22: Con il vassoio di uscita carta chiuso 767 mm (L) x 765 mm (P) x 1040 mm (A) (30-13/64" (L) x 30-1/8" (P) x 40-15/16" (A)) Con il vassoio di uscita carta aperto 896 mm (L) x 765 mm (P) x 1040 mm (A) (35-9/32" (L) x 30-1/8" (P) x 40-15/16" (A))

^{*1}La capacità di output può variare in base alle condizioni ambientali del luogo di installazione, al tipo di carta in uso e alle condizioni di conservazione della carta.

Nome	Modulo di foratura per MX-FN34/35 MX-PN16B MX-PN16C MX-PN16D	Modulo di foratura per MX-FN21/22 MX-PN13A MX-PN13B MX-PN13C MX-PN13D
Formato carta per modulo di foratura	Da A3 a B5R (da 11" x 17" a 7-1/4" x 10-1/2"R)	
Fori	MX-PN13A: 2 fori MX-PN13B/MX-PN16B: 2/3 fori MX-PN13C/MX-PN16C: 2/4 fori MX-PN13D/MX-PN16D: 4 fori (larghezza)	

Alimentazione elettrica richiesta	Fornita dal finitore/finitore con cucitrice	
Dimensioni	- (Incorporato nel finitore e nel finitore con cucitrice)	
Peso	Circa 2,5 kg (5,6 lbs.)	Circa 3,7 kg (8,6 lbs.)

Unità di correzione arricciamento

Nome	Unità di correzione arricciamento (MX-RB27)	
Formati carta	A seconda delle specifiche dell'alimentatore	
Carta utilizzabile	A seconda delle specifiche dell'alimentatore	
Alimentazione elettrica richiesta	Fornita dalla macchina	
Dimensioni	214 mm (L) x 762 mm (P) x 986 mm (A) (8-7/16" (L) x 30" (P) x 38-13/16" (A))	
Peso	Circa 19 kg (41,9 lbs)	

Modulo di taglio

Nome	Modulo di taglio (MX-TM10)	
Formato non utilizzabile per il modulo di taglio	A3W (12" x 18"), A3, B4, A4R, 11" x 17", 8-1/2" x 14", 8-1/2" x 13-1/2", 8-1/2" x 13-2/5", 8-1/2" x 13", 8-1/2" x 11"R	
N. max. di fogli da tagliare	Da 2 a 20 fogli (da 60 g/m ² a 81,4 g/m ² (da bond 16 lbs. a bond 21 lbs.)) Da 2 a 10 fogli (da 81,4 g/m ² fino a 105 g/m ² (da bond 21 lbs. fino a bond 28 lbs.)) Da 2 a 3 fogli (da 105 g/m ² fino a 220 g/m ² (da . bond 28 lbs. fino a copertina 80 lbs.)) In caso di taglio della carta comune. Compresa una copertina anteriore di 300 g/m ² (copertina 110 lbs.) o meno.	
Alimentazione elettrica richiesta	Fornita dal finitore con cucitrice	
Dimensioni	251 mm (L) x 625 mm (P) x 403 mm (A) (9-7/8" (L) x 24-15/32" (P) x 15-7/8" (A))	
Peso	Circa 32 kg (70,6 lbs.)	

Unità di piegatura

Nome	Unità di piegatura (MX-FD10)	
Tipi di piegatura	Piegatura a Z, piegatura a C, piegatura a fisarmonica, piegatura doppia, piegatura singola.	
Formato utilizzabile per l'unità di piegatura	Piegatura a Z: A3, B4, A4R, 11" x 17", 8-1/2" x 14", 8-1/2" x 11"R Piegatura a C, piegatura a fisarmonica, piegatura doppia, piegatura singola: A4R, 8-1/2" x 11"R	
Carta utilizzabile	Da 52 g/m ² a 105 g/m ² (da bond 13 lbs a bond 28 lbs))	
Capacità del vassoio (80 g/m ² (20 lbs))	Piegatura a C/Piegatura a fisarmonica/Piegatura doppia 60 mm (2-23/64") (equivalente a 40 fogli. (equivalente a 25 fogli per la piegatura doppia)) Le copie eseguite con Piegatura a Z o Piegatura a metà vengono inviate al vassoio del finitore (stacker grande) o del finitore con pinzatura a sella (stacker grande).	
Alimentazione elettrica richiesta	Fornita dal finitore/finitore con cucitrice	
Dimensioni	336 mm (L) x 793 mm (P) x 1050 mm (A) (13-15/64" (L) x 31-15/64" (P) x 41-11/32" (A))	
Peso	Circa 66 kg (145,5 lbs.)	

Inseritore

Nome	Inseritore (MX-CF11)	
Formato utilizzabile per l'inseritore	A3 wide (12" x 18"), A4 wide (9" x 12"), A3, B4, A4, A4R, B5, B5R, A5R, 11" x 17", 8-1/2" x 14", 8-1/2" x 13-1/2", 8-1/2" x 13-2/5", 8-1/2" x 13", 8-1/2" x 11", 8-1/2" x 11"R, 7-1/4" x 10-1/2"R, 5-1/2" x 8-1/2"R	



Carta utilizzabile	Da 60 g/m ² a 220 g/m ² (da bond 16 lbs. a copertina 80 lbs.)
N. di vassoi	2
Capacità del vassoio (80 g/m ² (20 lbs.))	Vassoio superiore: 200 fogli Vassoio inferiore: 200 fogli
Alimentazione elettrica richiesta	Fornita dalla macchina
Dimensioni	540 mm (L) x 760 mm (P) x 1276 mm (A) (21-1/4" (L) x 29-7/8" (P) x 50-1/4" (A))
Peso	Circa 45 kg (99,2 lbs.)

Specifiche della stampante di rete

Tipo	Tipo incorporato
Velocità di stampa in continuo	Identica alla velocità di copia in continuo
Risoluz.	Elaborazione dati: 600 × 600 dpi, 1200 × 1200 dpi Stampa: 600 × 600 dpi, 1200 × 1200 dpi equivalente a 9600 dpi × 600 dpi
Linguaggio di descrizione della pagina	emulazione PCL6, Adobe PostScript 3
Protocolli compatibili	TCP/IP (LPD, Port9100, IPP, SMB, FTP, WSD, POP3<Stampa E-mail>, HTTP)
Sistemi operativi compatibili	Windows 8.1, Windows Server 2012, Windows 10, Windows 11, Windows Server 2016, Windows Server 2019, Windows Server 2022 macOS (10.10, 10.11, 10.12, 10.13, 10.14, 10.15, 11, 12)
Caratteri interni	80 font per PCL, 139 font per Adobe PostScript 3
Memoria	Memoria di sistema della macchina e unità locale
Interfaccia	10BASE-T/100BASE-TX/1000BASE-T USB 2.0 (host, modalità alta velocità) USB 3.0 (host, modalità super velocità)

Specifiche dello scanner di rete

Tipo	Scanner a colori
Risoluzione di scansione (principale × verticale)	100 × 100 dpi, 150 × 150 dpi, 200 × 200 dpi, 300 × 300 dpi, 400 × 400 dpi, 600 × 600 dpi (push scan) Da 50 a 9600 dpi *1 (pull scan)
Velocità di scansione (A4 (8-1/2" × 11"))	140 fogli/minuto (200 × 200 dpi/300 × 300 dpi) (una facciata), 280 pagine/minuto (200 × 200 dpi/300 × 300 dpi) (fronte-retro) Quando in modalità standard si utilizza la carta standard Sharp (formato A4 (8-1/2" × 11")) con copertura del 6% e con il rilevatore automatico di colore disattivato. La velocità varia a seconda del volume di dati dell'originale.
Interfaccia	10BASE-T/100BASE-TX/1000BASE-T, USB 2.0, USB3.0 (se si utilizza un dispositivo di memoria esterna)
Protocolli compatibili	TCP/IP
SO compatibile (Pull scan (TWAIN)) *2	Windows 8.1, Windows Server 2012, Windows 10, Windows 11, Windows Server 2016, Windows Server 2019, Windows Server 2022
Formato di uscita	(B/N) TIFF, PDF, PDF/A-1a*3, PDF/A-1b, PDF/A*4, PDF crittografato, XPS*5, PDF che consente ricerche*3, file Office (pptx, xlsx, docx)*3, TXT (UTF-8)*3, RTF*3 Metodo di compressione: decompressione, G3 (MH), G4 (MMR) (Scala di grigi/a colori) TIFF, JPEG, PDF, PDF/A-1a*3, PDF/A-1b, PDF/A*4, PDF crittografato, Alta compressione, PDF compatto (Ultra Fine), PDF/A-1a compatto*3, PDF/A-1b compatto, PDF/A compatto*4, PDF/A-1a compatto (Ultra Fine)*3, PDF/A-1b compatto (Ultra Fine), PDF/A compatto (Ultra Fine), XPS*5, PDF che consente ricerche*3, file Office (pptx, xlsx, docx)*3, TXT(UTF-8)*3, RTF*3 Metodo di compressione: JPEG (compressione alta, media e bassa), PDF ad alta compressione, Riduci colori *6
Driver	Compatibile TWAIN

*1: Occorre diminuire il formato di scansione quando si aumenta la risoluzione.

*2: In alcuni casi non è possibile stabilire una connessione. Contattare il rivenditore locale per ulteriori informazioni.

*3: Viene visualizzato quando la funzione OCR è abilitata nelle impostazioni di sistema.

*4: Viene visualizzato quando la funzione OCR è disabilitata nelle impostazioni di sistema.

*5: XPS significa "XML Paper Specification".

*6: Quando è selezionato PDF, PDF/A, PDF/A-1a, PDF/A-1b o PDF crittografato.

Specifiche del fax

Nome	Kit di espansione fax (BP-FX11)
Linee utilizzabili	Linee telefoniche generiche (PSTN), centralino telefonico (PBX)
Risoluz.	Standard: 8 punti/mm x 3,85 linea/mm Fine: 8 punti/mm x 7,7 linea/mm Super Fine: 8 punti/mm x 15,4 linea/mm Ultra Fine: 16 punti/mm x 15,4 linea/mm
Velocità di connessione	Super G3: 33,6 kbps, G3: 14,4 kbps
Metodo di codifica	MH, MR, MMR, JBIG
Modalità di connessione	Super G3 / G3
Formati carta originale per la trasmissione	Da A3 a A5R (da 11" × 17" a 5-1/2" × 8-1/2"R) (è possibile trasmettere carta con una lunghezza max. di 1000 mm (solo una facciata e B/N).)
Formato carta registrato	A5, A5R, B5, B5R, 8-1/2" x 11", 8-1/2" x 11"R, A4, A4R, 8-1/2" x 13", 8-1/2" x 13-2/5", 8-1/2" x 13-1/2", B4 e A3
Tempo di trasmissione	Circa 2 secondi * (A4 (8-1/2" × 11")) Carta standard Sharp, caratteri normali, Super G3 (JBIG)) Circa 6 secondi (G3 ECM)
Memoria	4 GB
Note	IndirizziMax. 2000 voci (inclusa la selezione di gruppo per fax, scanner e Internet fax) Voci per gruppoMax. 500 voci Trasmissioni di gruppoMax. 500 destinatari

* Compatibile con il metodo di trasmissione a 33,6 kbps per fax Super G3 standardizzato dalla International Telecommunications Union (ITU-T).



Si tratta della velocità per l'invio di un foglio di carta in formato 8-1/2" x 11" (A4) di circa 700 caratteri con una qualità immagine standard (8 x 3,85 caratteri/mm) in modo Alta velocità (33,6 kbps). Questa è solo la velocità di trasmissione per le informazioni relative all'immagine e non include il tempo per il controllo della trasmissione. Il tempo effettivo per una trasmissione dipende dal contenuto del testo, dal tipo di apparecchio fax ricevente e dalle condizioni della linea telefonica.

Specifiche della LAN wireless

Tipo*1	standard (tipo incorporato)
Standard di conformità	IEEE802.11a/b/g/n/ac
Modo di trasmissione	OFDM (IEEE802.11a/g/n/ac), DS-SS (IEEE 802.11b)
Gamma di frequenze	Da 2400 a 2483,5 MHz / da 5150 a 5350 MHz / da 5470 a 5725 MHz / da 5725 a 5850 MHz*2
Numero canali	Vedere "Canali che possono essere utilizzati su LAN wireless" nella Guida di base.
Velocità di trasmissione (valore dello standard) *3	IEEE802.11b max. 11 Mbps IEEE802.11a/g max. 54 Mbps IEEE802.11n max. 150 Mbps IEEE802.11ac max. 433 Mbps
Protocolli compatibili	TCP/IP (IPv4)
Potenza di trasmissione wireless*4	Meno di 20 dBm / 23 dBm / 30 dBm (EIRP)
Sicurezza	WEP, PSK mista WPA/WPA2, EAP mista WPA/WPA2*5, WPA2 PSK, WPA2 EAP*5, PSK/SAE mista WPA2/WPA3, WPA3 SAE, EAP mista WPA2/WPA3*5, WPA3 EAP*5

- *1: Il tipo di rete LAN wireless varia a seconda del paese o della regione. Per ulteriori informazioni, contattare il rivenditore o il centro di assistenza autorizzato più vicino.
 *2: Questa frequenza non è supportata in Europa.
 *3: I valori indicati sono i valori teorici massimi dello standard LAN wireless e non indicano le velocità effettive di trasmissione dei dati.
 *4: Vedere questa voce per informazioni per l'uso in Europa.
 *5: Non utilizzabile in modalità Punto di accesso.

Specifiche Bluetooth®

Specifiche Bluetooth®	Specifiche Bluetooth® standard Ver.5.0
Gamma di frequenze	2,4 GHz (da 2402 a 2480 MHz)
Metodo di modulazione	FH-SS
Uscita massima di trasmissione	Classe potenza 1
Profilo supportato	PBAP

RICONOSCIMENTI DEI MARCHI COMMERCIALI

- I seguenti marchi commerciali e marchi registrati vengono usati unitamente alla macchina e ai relativi dispositivi periferici e accessori.
- Microsoft®, Windows®, Windows® 8.1, Windows Server® 2012, Windows® 10, Windows® 11, Windows Server® 2016, Windows Server® 2019, Windows Server® 2022, Internet Explorer®, Active Directory, Excel, Microsoft 365, SharePoint e OneDrive sono marchi registrati o marchi commerciali di Microsoft Corporation negli Stati Uniti e in altri paesi.
 - Intel® è un marchio registrato di Intel Corporation negli Stati Uniti e/o in altri paesi.
 - PostScript e PostScript3 sono marchi di fabbrica registrati di Adobe.
 - Adobe, il logo Adobe, Acrobat, il logo Adobe PDF e Reader sono marchi registrati o marchi commerciali di Adobe negli Stati Uniti e in altri paesi.
 - Apple, macOS, AppleTalk e EtherTalk sono marchi commerciali di Apple Inc., registrati negli Stati Uniti e in altri paesi.
 - Mozilla® e Firefox® sono marchi registrati o marchi commerciali di Mozilla Foundation negli Stati Uniti e in altri paesi.
 - Sharpdesk è un marchio commerciale di Sharp Corporation.
 - Sharp OSA è un marchio commerciale di Sharp Corporation.
 - © 2021 ACCESS CO., LTD.

- ACCESS™**
- RealVNC è un marchio commerciale di RealVNC Limited.
 - Qualcomm® DirectOffice™ è un prodotto di Qualcomm® Technologies, Inc. e/o delle sue consociate.

- Qualcomm un marchio di Qualcomm Incorporated, registrato negli Stati Uniti e in altri paesi.
 - DirectOffice™ è un marchio di CSR Imaging US, LP, registrato negli Stati Uniti e in altri paesi.
 - Android, Google Play, Gmail e Google Drive sono marchi commerciali di Google LLC. L'uso di questo marchio commerciale richiede una licenza da parte di Google.
 - Bluetooth è un marchio registrato di Bluetooth SIG, Inc. negli Stati Uniti.
 - Wi-Fi e Wi-Fi Direct sono marchi registrati di Wi-Fi Alliance.
 - WPA/WPA2/WPA3 sono marchi di fabbrica di Wi-Fi Alliance.
 - QR Code è un marchio registrato di DENSO WAVE INCORPORATED in Giappone e in altri paesi.
 - Tutti gli altri marchi commerciali e copyright appartengono ai rispettivi proprietari.
- I font incorporati di questa stampante usano la tecnologia di compressione dei font MicroType® di Monotype Imaging; inoltre usano il sottosistema scalabile di rendering per font UFST® (Universal Font Scaling Technology) di Monotype Imaging. MicroType e UFST® sono marchi commerciali di Monotype Imaging, Inc. registrati presso l'Ufficio Brevetti e Marchi degli Stati Uniti (United States Patent and Trademark Office) e potrebbero essere registrati in alcune giurisdizioni. Candid, Gold e Taffy sono marchi commerciali di Monotype Imaging, Inc. registrati presso l'Ufficio Brevetti e Marchi degli Stati Uniti (United States Patent and Trademark Office) e potrebbero essere registrati in alcune giurisdizioni. CG Omega, CG Times, Garamond Antiqua, Garamond Halbfett, Garamond Kursiv, Garamond e Halbfett Kursiv sono marchi commerciali di Monotype Imaging, Inc. e potrebbero essere registrati in alcune giurisdizioni. Albertus, Arial, Ashley Script, Coronet, Gill Sans, Joanna e Times New Roman sono marchi commerciali di The Monotype Corporation registrati presso l'Ufficio Brevetti e Marchi degli Stati Uniti (United States Patent and Trademark Office) e potrebbero essere registrati in alcune giurisdizioni. Avant Garde, ITC Bookman, Lubalin Graph, Mona Lisa, Zapf Chancery e Zapf Dingbats sono marchi commerciali di International Typeface Corporation registrati presso l'Ufficio Brevetti e Marchi degli Stati Uniti (United States Patent and Trademark Office) e potrebbero essere registrati in alcune giurisdizioni. Clarendon, Eurostile, Helvetica, Optima, Palatino, Stempel Garamond, Times e Univers sono marchi commerciali di Heidelberger Druckmaschinen AG e potrebbero essere registrati in alcune giurisdizioni, concessi in licenza esclusivamente tramite Linotype Library GmbH, una filiale completamente di proprietà di Heidelberger Druckmaschinen AG. Apple Chancery, Chicago, Geneva, Monaco e New York sono marchi commerciali di Apple Inc. e potrebbero essere registrati in alcune giurisdizioni. Wingdings è un marchio registrato di Microsoft Corporation negli Stati Uniti e in altri paesi. Marigold e Oxford sono marchi commerciali di Arthur Baker e potrebbero essere registrati in alcune giurisdizioni. Antique Olive è un marchio commerciale di Marcel Olive e potrebbe essere registrato in alcune giurisdizioni. Hoefler Text è un marchio commerciale di Johnathan Hoefler e potrebbe essere registrato in alcune giurisdizioni. HGGothicB, HGMInchOL, HGPGothicB e HGPMInchOL sono marchi commerciali di Ricoh Company, Ltd. e potrebbero essere registrati in alcune giurisdizioni. ITC è un marchio commerciale di International Typeface Corporation registrato presso l'Ufficio Brevetti e Marchi degli Stati Uniti (United States Patent and Trademark Office) e potrebbe essere registrato in alcune giurisdizioni. Agfa è un marchio commerciale di Agfa-Gevaert Group e potrebbe essere registrato in alcune giurisdizioni. Intellifont, MicroType e UFST sono marchi commerciali di Monotype Imaging, Inc. registrati presso l'Ufficio Brevetti e Marchi degli Stati Uniti (United States Patent and Trademark Office) e potrebbero essere registrati in alcune giurisdizioni. TrueType è un marchio commerciale di Apple Inc. registrati presso l'Ufficio Brevetti e Marchi degli Stati Uniti (United States Patent and Trademark Office) e in altri Paesi. PostScript è un marchio commerciale di Adobe e potrebbe essere registrato in alcune giurisdizioni. HP, PCL, FontSmart e LaserJet sono marchi commerciali di Hewlett-Packard Company e potrebbero essere registrati in alcune giurisdizioni. Il processore Type 1 nel prodotto UFST di Monotype Imaging è concesso in licenza da Electronics For Imaging, Inc. Tutti gli altri marchi commerciali appartengono ai rispettivi proprietari.

INFORMAZIONI SULLA LICENZA

Information on the Software License for This Product

Software composition

The software included in this product is comprised of various software components whose individual copyrights are held by SHARP or by third parties.

Software developed by SHARP and open source software

The copyrights for the software components and various relevant documents included with this product that were developed or written by SHARP are owned by SHARP and are protected by the Copyright Act, international treaties, and other relevant laws. This product also makes use of freely distributed software and software components whose copyrights are held by third parties. These include software components covered by a GNU General Public License (hereafter GPL), a GNU Lesser General Public License (hereafter LGPL) or other license agreement.

Obtaining source code

Some of the open source software licensors require the distributor to provide the source code with the executable software components. GPL and LGPL include similar requirements. For information on obtaining the source code for the open source software and for obtaining the GPL, LGPL, and other license agreement information, visit the following website:

<http://sharp-world.com/products/copier/source/download/index.html>

We are unable to answer any questions about the source code for the open source software. The source code for the software components whose copyrights are held by SHARP is not distributed.

Software Copyrights

Copyright (c) 2000 Carnegie Mellon University. All rights reserved.

Redistribution and use in source and binary forms, with or without modification, are permitted provided that the following conditions are met:

- 1.Redistributions of source code must retain the above copyright notice, this list of conditions and the following disclaimer.
- 2.Redistributions in binary form must reproduce the above copyright notice, this list of conditions and the following disclaimer in the documentation and/or other materials provided with the distribution.
- 3.The name "Carnegie Mellon University" must not be used to endorse or promote products derived from this software without prior written permission. For permission or any other legal details, please contact
Office of Technology Transfer Carnegie Mellon University 5000 Forbes Avenue Pittsburgh, PA 15213-3890
(412) 268-4387, fax: (412) 268-7395
tech-transfer@andrew.cmu.edu
- 4.Redistributions of any form whatsoever must retain the following acknowledgment:
"This product includes software developed by Computing Services at Carnegie Mellon University
(<http://www.cmu.edu/computing/>)."

CARNEGIE MELLON UNIVERSITY DISCLAIMS ALL WARRANTIES WITH REGARD TO THIS SOFTWARE, INCLUDING ALL IMPLIED WARRANTIES OF MERCHANTABILITY AND FITNESS, IN NO EVENT SHALL CARNEGIE MELLON UNIVERSITY BE LIABLE FOR ANY SPECIAL, INDIRECT OR CONSEQUENTIAL DAMAGES OR ANY DAMAGES WHATSOEVER RESULTING FROM LOSS OF USE, DATA OR PROFITS, WHETHER IN AN ACTION OF CONTRACT, NEGLIGENCE OR OTHER TORTIOUS ACTION, ARISING OUT OF OR IN CONNECTION WITH THE USE OR PERFORMANCE OF THIS SOFTWARE.

Copyright (c) 1995 - 2008 Kungliga Tekniska Högskolan (Royal Institute of Technology, Stockholm, Sweden). All rights reserved.

All rights reserved. Export of this software from the United States of America may require a specific license from the United States Government. It is the responsibility of any person or organization contemplating export to obtain such a license before exporting.

WITHIN THAT CONSTRAINT, permission to use, copy, modify, and distribute this software and its documentation for any purpose and without fee is hereby granted, provided that the above copyright notice appear in all copies and that both that copyright notice and this permission notice appear in supporting documentation, and that the name of M.I.T. not be used in advertising or publicity pertaining to distribution of the software without specific, written prior permission. Furthermore if you modify this software you must label your software as modified software and not distribute it in such a fashion that it might be confused with the original MIT software. M.I.T. makes no representations about the suitability of this software for any purpose. It is provided "as is" without express or implied warranty.

THIS SOFTWARE IS PROVIDED "**AS IS**" AND WITHOUT ANY EXPRESS OR IMPLIED WARRANTIES, INCLUDING, WITHOUT LIMITATION, THE IMPLIED WARRANTIES OF MERCHANTABILITY AND FITNESS FOR A PARTICULAR PURPOSE.

Individual source code files are copyright MIT, Cygnus Support, OpenVision, Oracle, Sun Soft, FundsXpress, and others.

Project Athena, Athena, Athena MUSE, Discuss, Hesiod, Kerberos, Moira, and Zephyr are trademarks of the Massachusetts Institute of Technology (MIT). No commercial use of these trademarks may be made without prior written permission of MIT.

"Commercial use" means use of a name in a product or other for-profit manner. It does NOT prevent a commercial firm from referring to the MIT trademarks in order to convey information (although in doing so, recognition of their trademark status should be given).

OpenSSL License

Copyright (c) 1998-2004 The OpenSSL Project. All rights reserved.

Redistribution and use in source and binary forms, with or without modification, are permitted provided that the following conditions are met:

- 1.Redistributions of source code must retain the above copyright notice, this list of conditions and the following disclaimer.
- 2.Redistributions in binary form must reproduce the above copyright notice, this list of conditions and the following disclaimer in the documentation and/or other materials provided with the distribution.
- 3.All advertising materials mentioning features or use of this software must display the following acknowledgment: "This product includes software developed by the OpenSSL Project for use in the OpenSSL Toolkit. (<http://www.openssl.org/>)"
- 4.The names "OpenSSL Toolkit" and "OpenSSL Project" must not be used to endorse or promote products derived from this software without prior written permission. For written permission, please contact openssl-core@openssl.org.
- 5.Products derived from this software may not be called "OpenSSL" nor may "OpenSSL" appear in their names without prior written permission of the OpenSSL Project.
- 6.Redistributions of any form whatsoever must retain the following acknowledgment: "This product includes software developed by the OpenSSL Project for use in the OpenSSL Toolkit. (<http://www.openssl.org/>)"

THIS SOFTWARE IS PROVIDED BY THE OpenSSL PROJECT "AS IS" AND ANY EXPRESSED OR IMPLIED WARRANTIES, INCLUDING, BUT NOT LIMITED TO, THE IMPLIED WARRANTIES OF MERCHANTABILITY AND FITNESS FOR A PARTICULAR PURPOSE ARE DISCLAIMED. IN NO EVENT SHALL THE OpenSSL PROJECT OR ITS CONTRIBUTORS BE LIABLE FOR ANY DIRECT, INDIRECT, INCIDENTAL, SPECIAL, EXEMPLARY, OR CONSEQUENTIAL DAMAGES (INCLUDING, BUT NOT LIMITED TO, PROCUREMENT OF SUBSTITUTE GOODS OR SERVICES; LOSS OF USE, DATA, OR PROFITS; OR BUSINESS INTERRUPTION) HOWEVER CAUSED AND ON ANY THEORY OF LIABILITY, WHETHER IN CONTRACT, STRICT LIABILITY, OR TORT (INCLUDING NEGLIGENCE OR OTHERWISE) ARISING IN ANY WAY OUT OF THE USE OF THIS SOFTWARE, EVEN IF ADVISED OF THE POSSIBILITY OF SUCH DAMAGE.

This product includes cryptographic software written by Eric Young (eyay@cryptsoft.com). This product includes software written by Tim Hudson (tjh@cryptsoft.com).

Original SSLeay License

Copyright (C) 1995-1998 Eric Young (eyay@cryptsoft.com) All rights reserved.

This package is an SSL implementation written by Eric Young (eyay@cryptsoft.com). The implementation was written so as to conform with Netscape's SSL.

This library is free for commercial and non-commercial use as long as the following conditions are adhered to. The following conditions apply to all code found in this distribution, be it the RC4, RSA, lhash, DES, etc., code; not just the SSL code. The SSL documentation included with this distribution is covered by the same copyright terms except that the holder is Tim Hudson (tjh@cryptsoft.com).

Copyright remains Eric Young's, and as such any Copyright notices in the code are not to be removed. If this package is used in a product, Eric Young should be given attribution as the author of the parts of the library used. This can be in the form of a textual message at program startup or in documentation (online or textual) provided with the package.

Redistribution and use in source and binary forms, with or without modification, are permitted provided that the following conditions are met:

1. Redistributions of source code must retain the copyright notice, this list of conditions and the following disclaimer.
2. Redistributions in binary form must reproduce the above copyright notice, this list of conditions and the following disclaimer in the documentation and/or other materials provided with the distribution.
3. All advertising materials mentioning features or use of this software must display the following acknowledgement:
"This product includes cryptographic software written by Eric Young (eyay@cryptsoft.com)" The word 'cryptographic' can be left out if the routines from the library being used are not cryptographic related :-).
4. If you include any Windows specific code (or a derivative thereof) from the apps directory (application code) you must include an acknowledgement: "This product includes software written by Tim Hudson (tjh@cryptsoft.com)"

THIS SOFTWARE IS PROVIDED BY ERIC YOUNG "AS IS" AND ANY EXPRESS OR IMPLIED WARRANTIES, INCLUDING, BUT NOT LIMITED TO, THE IMPLIED WARRANTIES OF MERCHANTABILITY AND FITNESS FOR A PARTICULAR PURPOSE ARE DISCLAIMED. IN NO EVENT SHALL THE AUTHOR OR CONTRIBUTORS BE LIABLE FOR ANY DIRECT, INDIRECT, INCIDENTAL, SPECIAL, EXEMPLARY, OR CONSEQUENTIAL DAMAGES (INCLUDING, BUT NOT LIMITED TO, PROCUREMENT OF SUBSTITUTE GOODS OR SERVICES; LOSS OF USE, DATA, OR PROFITS; OR BUSINESS INTERRUPTION) HOWEVER CAUSED AND ON ANY THEORY OF LIABILITY, WHETHER IN CONTRACT, STRICT LIABILITY, OR TORT (INCLUDING NEGLIGENCE OR OTHERWISE) ARISING IN ANY WAY OUT OF THE USE OF THIS SOFTWARE, EVEN IF ADVISED OF THE POSSIBILITY OF SUCH DAMAGE.

The licence and distribution terms for any publically available version orderivative of this code cannot be changed. i.e. this code cannot simply becoped and put under another distribution licence [including the GNU Public Licence.]

D3DES License

Copyright (c) 1988,1989,1990,1991,1992 by Richard Outerbridge. (GENie : OUTER; CIS : [71755,204]) Graven Imagery, 1992.

GNU GENERAL PUBLIC LICENSE Version 2, June 1991

Copyright (C) 1989, 1991 Free Software Foundation, Inc., 51 Franklin Street, Fifth Floor, Boston, MA 02110-1301 USA Everyone is permitted to copy and distribute verbatim copies of this license document, but changing it is not allowed.

Preamble

The licenses for most software are designed to take away your freedom to share and change it. By contrast, the GNU General Public License is intended to guarantee your freedom to share and change free software--to make sure the software is free for all its users. This General Public License applies to most of the Free Software Foundation's software and to any other program whose authors commit to using it. (Some other Free Software Foundation software is covered by the GNU Lesser General Public License instead.) You can apply it to your programs, too.

When we speak of free software, we are referring to freedom, not price. Our General Public Licenses are designed to make sure that you have the freedom to distribute copies of free software (and charge for this service if you wish), that you receive source code or can get it if you want it, that you can change the software or use pieces of it in new free programs; and that you know you can do these things.

To protect your rights, we need to make restrictions that forbid anyone to deny you these rights or to ask you to surrender the rights. These restrictions translate to certain responsibilities for you if you distribute copies of the software, or if you modify it.

For example, if you distribute copies of such a program, whether gratis or for a fee, you must give the recipients all the rights that you have. You must make sure that they, too, receive or can get the source code. And you must show them these terms so they know their rights.

We protect your rights with two steps: (1) copyright the software, and (2) offer you this license which gives you legal permission to copy, distribute and/or modify the software.

Also, for each author's protection and ours, we want to make certain that everyone understands that there is no warranty for this free software. If the software is modified by someone else and passed on, we want its recipients to know that what they have is not the original, so that any problems introduced by others will not reflect on the original authors' reputations.

Finally, any free program is threatened constantly by software patents. We wish to avoid the danger that redistributors of a free program will individually obtain patent licenses, in effect making the program proprietary. To prevent this, we have made it clear that any patent must be licensed for everyone's free use or not licensed at all.

The precise terms and conditions for copying, distribution and modification follow.

GNU GENERAL PUBLIC LICENSE TERMS AND CONDITIONS FOR COPYING, DISTRIBUTION AND MODIFICATION

0. This License applies to any program or other work which contains a notice placed by the copyright holder saying it may be distributed under the terms of this General Public License. The "Program", below, refers to any such program or work, and a "work based on the Program" means either the Program or any derivative work under copyright law: that is to say, a work containing the Program or a portion of it, either verbatim or with modifications and/or translated into another language. (Hereinafter, translation is included without limitation in the term "modification".) Each licensee is addressed as "you".

Activities other than copying, distribution and modification are not covered by this License; they are outside its scope. The act of running the Program is not restricted, and the output from the Program is covered only if its contents constitute a work based on the Program (independent of having been made by running the Program). Whether that is true depends on what the Program does.

1. You may copy and distribute verbatim copies of the Program's source code as you receive it, in any medium, provided that you conspicuously and appropriately publish on each copy an appropriate copyright notice and disclaimer of warranty; keep intact all the notices that refer to this License and to the absence of any warranty; and give any other recipients of the Program a copy of this License along with the Program.

You may charge a fee for the physical act of transferring a copy, and you may at your option offer warranty protection in exchange for a fee.

2. You may modify your copy or copies of the Program or any portion of it, thus forming a work based on the Program, and copy and distribute such modifications or work under the terms of Section 1 above, provided that you also meet all of these conditions:

- a) You must cause the modified files to carry prominent notices stating that you changed the files and the date of any change.
- b) You must cause any work that you distribute or publish, that in whole or in part contains or is derived from the Program or any part thereof, to be licensed as a whole at no charge to all third parties under the terms of this License.
- c) If the modified program normally reads commands interactively when run, you must cause it, when started running for such interactive use in the most ordinary way, to print or display an announcement including an appropriate copyright notice and a notice that there is no warranty (or else, saying that you provide a warranty) and that users may redistribute the program under these conditions, and telling the user how to view a copy of this License. (Exception: if the Program itself is interactive but does not normally print such an announcement, your work based on the Program is not required to print an announcement.)

These requirements apply to the modified work as a whole. If identifiable sections of that work are not derived from the Program, and can be reasonably considered independent and separate works in themselves, then this License, and its terms, do not apply to those sections when you distribute them as separate works. But when you distribute the same

sections as part of a whole which is a work based on the Program, the distribution of the whole must be on the terms of this License, whose permissions for other licensees extend to the entire whole, and thus to each and every part regardless of who wrote it.

Thus, it is not the intent of this section to claim rights or contest your rights to work written entirely by you; rather, the intent is to exercise the right to control the distribution of derivative or collective works based on the Program.

In addition, mere aggregation of another work not based on the Program with the Program (or with a work based on the Program) on a volume of a storage or distribution medium does not bring the other work under the scope of this License.

3. You may copy and distribute the Program (or a work based on it, under Section 2) in object code or executable form under the terms of Sections 1 and 2 above provided that you also do one of the following:

- a) Accompany it with the complete corresponding machine-readable source code, which must be distributed under the terms of Sections 1 and 2 above on a medium customarily used for software interchange; or,
- b) Accompany it with a written offer, valid for at least three years, to give any third party, for a charge no more than your cost of physically performing source distribution, a complete machine-readable copy of the corresponding source code, to be distributed under the terms of Sections 1 and 2 above on a medium customarily used for software interchange; or,
- c) Accompany it with the information you received as to the offer to distribute corresponding source code. (This alternative is allowed only for noncommercial distribution and only if you received the program in object code or executable form with such an offer, in accord with Subsection b above.)

The source code for a work means the preferred form of the work for making modifications to it. For an executable work, complete source code means all the source code for all modules it contains, plus any associated interface definition files, plus the scripts used to control compilation and installation of the executable. However, as a special exception, the source code distributed need not include anything that is normally distributed (in either source or binary form) with the major components (compiler, kernel, and so on) of the operating system on which the executable runs, unless that component itself accompanies the executable.

If distribution of executable or object code is made by offering access to copy from a designated place, then offering equivalent access to copy the source code from the same place counts as distribution of the source code, even though third parties are not compelled to copy the source along with the object code.

4. You may not copy, modify, sublicense, or distribute the Program except as expressly provided under this License. Any attempt otherwise to copy, modify, sublicense or distribute the Program is void, and will automatically terminate your rights under this License. However, parties who have received copies, or rights, from you under this License will not have their licenses terminated so long as such parties remain in full compliance.

5. You are not required to accept this License, since you have not signed it. However, nothing else grants you permission to modify or distribute the Program or its derivative works. These actions are prohibited by law if you do not accept this License. Therefore, by modifying or distributing the Program (or any work based on the Program), you indicate your acceptance of this License to do so, and all its terms and conditions for copying, distributing or modifying the Program or works based on it.

6. Each time you redistribute the Program (or any work based on the Program), the recipient automatically receives a license from the original licensor to copy, distribute or modify the Program subject to these terms and conditions. You

may not impose any further restrictions on the recipients' exercise of the rights granted herein. You are not responsible for enforcing compliance by third parties to this License.

7. If, as a consequence of a court judgment or allegation of patent infringement or for any other reason (not limited to patent issues), conditions are imposed on you (whether by court order, agreement or otherwise) that contradict the conditions of this License, they do not excuse you from the conditions of this License. If you cannot distribute so as to satisfy simultaneously your obligations under this License and any other pertinent obligations, then as a consequence you may not distribute the Program at all. For example, if a patent license would not permit royalty-free redistribution of the Program by all those who receive copies directly or indirectly through you, then the only way you could satisfy both it and this License would be to refrain entirely from distribution of the Program.

If any portion of this section is held invalid or unenforceable under any particular circumstance, the balance of the section is intended to apply and the section as a whole is intended to apply in other circumstances.

It is not the purpose of this section to induce you to infringe any patents or other property right claims or to contest validity of any such claims; this section has the sole purpose of protecting the integrity of the free software distribution system, which is implemented by public license practices. Many people have made generous contributions to the wide range of software distributed through that system in reliance on consistent application of that system; it is up to the author/donor to decide if he or she is willing to distribute software through any other system and a licensee cannot impose that choice.

This section is intended to make thoroughly clear what is believed to be a consequence of the rest of this License.

8. If the distribution and/or use of the Program is restricted in certain countries either by patents or by copyrighted interfaces, the original copyright holder who places the Program under this License may add an explicit geographical distribution limitation excluding those countries, so that distribution is permitted only in or among countries not thus excluded. In such case, this License incorporates the limitation as if written in the body of this License.

9. The Free Software Foundation may publish revised and/or new versions of the General Public License from time to time. Such new versions will be similar in spirit to the present version, but may differ in detail to address new problems or concerns.

Each version is given a distinguishing version number. If the Program specifies a version number of this License which applies to it and "any later version", you have the option of following the terms and conditions either of that version or of any later version published by the Free Software Foundation. If the Program does not specify a version number of this License, you may choose any version ever published by the Free Software Foundation.

10. If you wish to incorporate parts of the Program into other free programs whose distribution conditions are different, write to the author to ask for permission. For software which is copyrighted by the Free Software Foundation, write to the Free Software Foundation; we sometimes make exceptions for this. Our decision will be guided by the two goals of preserving the free status of all derivatives of our free software and of promoting the sharing and reuse of software generally.

NO WARRANTY

11. BECAUSE THE PROGRAM IS LICENSED FREE OF CHARGE, THERE IS NO WARRANTY FOR THE PROGRAM, TO THE EXTENT PERMITTED BY APPLICABLE LAW. EXCEPT WHEN OTHERWISE STATED IN WRITING THE COPYRIGHT HOLDERS AND/OR OTHER PARTIES PROVIDE THE PROGRAM "AS IS" WITHOUT WARRANTY OF ANY KIND, EITHER EXPRESSED OR IMPLIED, INCLUDING, BUT NOT LIMITED TO, THE IMPLIED WARRANTIES OF MERCHANTABILITY AND FITNESS FOR A PARTICULAR PURPOSE. THE ENTIRE RISK AS TO

THE QUALITY AND PERFORMANCE OF THE PROGRAM IS WITH YOU. SHOULD THE PROGRAM PROVE DEFECTIVE, YOU ASSUME THE COST OF ALL NECESSARY SERVICING, REPAIR OR CORRECTION.

12. IN NO EVENT UNLESS REQUIRED BY APPLICABLE LAW OR AGREED TO IN WRITING WILL ANY COPYRIGHT HOLDER, OR ANY OTHER PARTY WHO MAY MODIFY AND/OR REDISTRIBUTE THE PROGRAM AS PERMITTED ABOVE, BE LIABLE TO YOU FOR DAMAGES, INCLUDING ANY GENERAL, SPECIAL, INCIDENTAL OR CONSEQUENTIAL DAMAGES ARISING OUT OF THE USE OR INABILITY TO USE THE PROGRAM (INCLUDING BUT NOT LIMITED TO LOSS OF DATA OR DATA BEING RENDERED INACCURATE OR LOSSES SUSTAINED BY YOU OR THIRD PARTIES OR A FAILURE OF THE PROGRAM TO OPERATE WITH ANY OTHER PROGRAMS), EVEN IF SUCH HOLDER OR OTHER PARTY HAS BEEN ADVISED OF THE POSSIBILITY OF SUCH DAMAGES.

END OF TERMS AND CONDITIONS

How to Apply These Terms to Your New Programs

If you develop a new program, and you want it to be of the greatest possible use to the public, the best way to achieve this is to make it free software which everyone can redistribute and change under these terms.

To do so, attach the following notices to the program. It is safest to attach them to the start of each source file to most effectively convey the exclusion of warranty; and each file should have at least the "copyright" line and a pointer to where the full notice is found.

<one line to give the program's name and a brief idea of what it does.> Copyright (C) <year> <name of author>

This program is free software; you can redistribute it and/or modify it under the terms of the GNU General Public License as published by the Free Software Foundation; either version 2 of the License, or (at your option) any later version.

This program is distributed in the hope that it will be useful, but WITHOUT ANY WARRANTY; without even the implied warranty of MERCHANTABILITY or FITNESS FOR A PARTICULAR PURPOSE. See the GNU General Public License for more details.

You should have received a copy of the GNU General Public License along with this program; if not, write to the Free Software Foundation, Inc., 51 Franklin Street, Fifth Floor, Boston, MA 02110-1301 USA.

Also add information on how to contact you by electronic and paper mail.

If the program is interactive, make it output a short notice like this when it starts in an interactive mode:

Gnomovision version 69, Copyright (C) year name of author Gnomovision comes with ABSOLUTELY NO WARRANTY; for details type `show w'. This is free software, and you are welcome to redistribute it under certain conditions; type `show c' for details.

The hypothetical commands `show w' and `show c' should show the appropriate parts of the General Public License. Of course, the commands you use may be called something other than `show w' and `show c'; they could even be mouse-clicks or menu items--whatever suits your program.

You should also get your employer (if you work as a programmer) or your school, if any, to sign a "copyright disclaimer" for the program, if necessary. Here is a sample; alter the names:

Yoyodyne, Inc., hereby disclaims all copyright interest in the program `Gnomovision' (which makes passes at compilers) written by James Hacker.

<signature of Ty Coon>, 1 April 1989
Ty Coon, President of Vice

This General Public License does not permit incorporating your program into proprietary programs. If your program is a subroutine library, you may consider it more useful to permit linking proprietary applications with the library. If this is what you want to do, use the GNU Lesser General Public License instead of this License.

GNU LESSER GENERAL PUBLIC LICENSE

Version 2.1, February 1999

Copyright (C) 1991, 1999 Free Software Foundation, Inc. 51 Franklin Street, Fifth Floor, Boston, MA 02110-1301 USA Everyone is permitted to copy and distribute verbatim copies of this license document, but changing it is not allowed.

[This is the first released version of the Lesser GPL. It also counts as the successor of the GNU Library Public License, version 2, hence the version number 2.1.]

Preamble

The licenses for most software are designed to take away your freedom to share and change it. By contrast, the GNU General Public Licenses are intended to guarantee your freedom to share and change free software--to make sure the software is free for all its users.

This license, the Lesser General Public License, applies to some specially designated software packages--typically libraries--of the Free Software Foundation and other authors who decide to use it. You can use it too, but we suggest you first think carefully about whether this license or the ordinary General Public License is the better strategy to use in any particular case, based on the explanations below.

When we speak of free software, we are referring to freedom of use, not price. Our General Public Licenses are designed to make sure that you have the freedom to distribute copies of free software (and charge for this service if you wish); that you receive source code or can get it if you want it; that you can change the software and use pieces of it in new free programs; and that you are informed that you can do these things.

To protect your rights, we need to make restrictions that forbid distributors to deny you these rights or to ask you to surrender these rights. These restrictions translate to certain responsibilities for you if you distribute copies of the library or if you modify it.

For example, if you distribute copies of the library, whether gratis or for a fee, you must give the recipients all the rights that we gave you. You must make sure that they, too, receive or can get the source code. If you link other code with the

library, you must provide complete object files to the recipients, so that they can relink them with the library after making changes to the library and recompiling it. And you must show them these terms so they know their rights.

We protect your rights with a two-step method: (1) we copyright the library, and (2) we offer you this license, which gives you legal permission to copy, distribute and/or modify the library.

To protect each distributor, we want to make it very clear that there is no warranty for the free library. Also, if the library is modified by someone else and passed on, the recipients should know that what they have is not the original version, so that the original author's reputation will not be affected by problems that might be introduced by others.

Finally, software patents pose a constant threat to the existence of any free program. We wish to make sure that a company cannot effectively restrict the users of a free program by obtaining a restrictive license from a patent holder. Therefore, we insist that any patent license obtained for a version of the library must be consistent with the full freedom of use specified in this license.

Most GNU software, including some libraries, is covered by the ordinary GNU General Public License. This license, the GNU Lesser General Public License, applies to certain designated libraries, and is quite different from the ordinary General Public License. We use this license for certain libraries in order to permit linking those libraries into non-free programs.

When a program is linked with a library, whether statically or using a shared library, the combination of the two is legally speaking a combined work, a derivative of the original library. The ordinary General Public License therefore permits such linking only if the entire combination fits its criteria of freedom. The Lesser General Public License permits more lax criteria for linking other code with the library.

We call this license the "Lesser" General Public License because it does Less to protect the user's freedom than the ordinary General Public License. It also provides other free software developers Less of an advantage over competing non-free programs. These disadvantages are the reason we use the ordinary General Public License for many libraries. However, the Lesser license provides advantages in certain special circumstances.

For example, on rare occasions, there may be a special need to encourage the widest possible use of a certain library, so that it becomes a de-facto standard. To achieve this, non-free programs must be allowed to use the library. A more frequent case is that a free library does the same job as widely used non-free libraries. In this case, there is little to gain by limiting the free library to free software only, so we use the Lesser General Public License.

In other cases, permission to use a particular library in non-free programs enables a greater number of people to use a large body of free software. For example, permission to use the GNU C Library in non-free programs enables many more people to use the whole GNU operating system, as well as its variant, the GNU/Linux operating system.

Although the Lesser General Public License is Less protective of the users' freedom, it does ensure that the user of a program that is linked with the Library has the freedom and the wherewithal to run that program using a modified version of the Library.

The precise terms and conditions for copying, distribution and modification follow. Pay close attention to the difference between a "work based on the library" and a "work that uses the library". The former contains code derived from the library, whereas the latter must be combined with the library in order to run.

GNU LESSER GENERAL PUBLIC LICENSE TERMS AND CONDITIONS FOR COPYING, DISTRIBUTION AND MODIFICATION

0. This License Agreement applies to any software library or other program which contains a notice placed by the copyright holder or other authorized party saying it may be distributed under the terms of this Lesser General Public License (also called "this License"). Each licensee is addressed as "you".

A "library" means a collection of software functions and/or data prepared so as to be conveniently linked with application programs (which use some of those functions and data) to form executables.

The "Library", below, refers to any such software library or work which has been distributed under these terms. A "work based on the Library" means either the Library or any derivative work under copyright law: that is to say, a work containing the Library or a portion of it, either verbatim or with modifications and/or translated straightforwardly into another language. (Hereinafter, translation is included without limitation in the term "modification".)

"Source code" for a work means the preferred form of the work for making modifications to it. For a library, complete source code means all the source code for all modules it contains, plus any associated interface definition files, plus the scripts used to control compilation and installation of the library.

Activities other than copying, distribution and modification are not covered by this License; they are outside its scope. The act of running a program using the Library is not restricted, and output from such a program is covered only if its contents constitute a work based on the Library (independent of the use of the Library in a tool for writing it). Whether that is true depends on what the Library does and what the program that uses the Library does.

1. You may copy and distribute verbatim copies of the Library's complete source code as you receive it, in any medium, provided that you conspicuously and appropriately publish on each copy an appropriate copyright notice and disclaimer of warranty; keep intact all the notices that refer to this License and to the absence of any warranty; and distribute a copy of this License along with the Library.

You may charge a fee for the physical act of transferring a copy, and you may at your option offer warranty protection in exchange for a fee.

2. You may modify your copy or copies of the Library or any portion of it, thus forming a work based on the Library, and copy and distribute such modifications or work under the terms of Section 1 above, provided that you also meet all of these conditions:

a) The modified work must itself be a software library.

b) You must cause the files modified to carry prominent notices stating that you changed the files and the date of any change.

c) You must cause the whole of the work to be licensed at no charge to all third parties under the terms of this License.

d) If a facility in the modified Library refers to a function or a table of data to be supplied by an application program that uses the facility, other than as an argument passed when the facility is invoked, then you must make a good faith effort to ensure that, in the event an application does not supply such function or table, the facility still operates, and performs whatever part of its purpose remains meaningful.

(For example, a function in a library to compute square roots has a purpose that is entirely well-defined independent of the application. Therefore, Subsection 2d requires that any application-supplied function or table used by this function must be optional: if the application does not supply it, the square root function must still compute square roots.)

These requirements apply to the modified work as a whole. If identifiable sections of that work are not derived from the Library, and can be reasonably considered independent and separate works in themselves, then this License, and its terms, do not apply to those sections when you distribute them as separate works. But when you distribute the same sections as part of a whole which is a work based on the Library, the distribution of the whole must be on the terms of this License, whose permissions for other licensees extend to the entire whole, and thus to each and every part regardless of who wrote it.

Thus, it is not the intent of this section to claim rights or contest your rights to work written entirely by you; rather, the intent is to exercise the right to control the distribution of derivative or collective works based on the Library.

In addition, mere aggregation of another work not based on the Library with the Library (or with a work based on the Library) on a volume of a storage or distribution medium does not bring the other work under the scope of this License.

3. You may opt to apply the terms of the ordinary GNU General Public License instead of this License to a given copy of the Library. To do this, you must alter all the notices that refer to this License, so that they refer to the ordinary GNU General Public License, version 2, instead of to this License. (If a newer version than version 2 of the ordinary GNU General Public License has appeared, then you can specify that version instead if you wish.) Do not make any other change in these notices.

Once this change is made in a given copy, it is irreversible for that copy, so the ordinary GNU General Public License applies to all subsequent copies and derivative works made from that copy.

This option is useful when you wish to copy part of the code of the Library into a program that is not a library.

4. You may copy and distribute the Library (or a portion or derivative of it, under Section 2) in object code or executable form under the terms of Sections 1 and 2 above provided that you accompany it with the complete corresponding machine-readable source code, which must be distributed under the terms of Sections 1 and 2 above on a medium customarily used for software interchange.

If distribution of object code is made by offering access to copy from a designated place, then offering equivalent access to copy the source code from the same place satisfies the requirement to distribute the source code, even though third parties are not compelled to copy the source along with the object code.

5. A program that contains no derivative of any portion of the Library, but is designed to work with the Library by being compiled or linked with it, is called a "work that uses the Library". Such a work, in isolation, is not a derivative work of the Library, and therefore falls outside the scope of this License.

However, linking a "work that uses the Library" with the Library creates an executable that is a derivative of the Library (because it contains portions of the Library), rather than a "work that uses the library". The executable is therefore covered by this License. Section 6 states terms for distribution of such executables.

When a "work that uses the Library" uses material from a header file that is part of the Library, the object code for the work may be a derivative work of the Library even though the source code is not. Whether this is true is especially significant if the work can be linked without the Library, or if the work is itself a library. The threshold for this to be true is not precisely defined by law.

If such an object file uses only numerical parameters, data structure layouts and accessors, and small macros and small inline functions (ten lines or less in length), then the use of the object file is unrestricted, regardless of whether it is legally a derivative work. (Executables containing this object code plus portions of the Library will still fall under Section 6.)

Otherwise, if the work is a derivative of the Library, you may distribute the object code for the work under the terms of Section 6. Any executables containing that work also fall under Section 6, whether or not they are linked directly with the Library itself.

6. As an exception to the Sections above, you may also combine or link a "work that uses the Library" with the Library to produce a work containing portions of the Library, and distribute that work under terms of your choice, provided that the terms permit modification of the work for the customer's own use and reverse engineering for debugging such modifications.

You must give prominent notice with each copy of the work that the Library is used in it and that the Library and its use are covered by this License. You must supply a copy of this License. If the work during execution displays copyright notices, you must include the copyright notice for the Library among them, as well as a reference directing the user to the copy of this License. Also, you must do one of these things:

- a) Accompany the work with the complete corresponding machine-readable source code for the Library including whatever changes were used in the work (which must be distributed under Sections 1 and 2 above); and, if the work is an executable linked with the Library, with the complete machine-readable "work that uses the Library", as object code and/or source code, so that the user can modify the Library and then relink to produce a modified executable containing the modified Library. (It is understood that the user who changes the contents of definitions files in the Library will not necessarily be able to recompile the application to use the modified definitions.)
- b) Use a suitable shared library mechanism for linking with the Library. A suitable mechanism is one that (1) uses at run time a copy of the library already present on the user's computer system, rather than copying library functions into the executable, and (2) will operate properly with a modified version of the library, if the user installs one, as long as the modified version is interface-compatible with the version that the work was made with.
- c) Accompany the work with a written offer, valid for at least three years, to give the same user the materials specified in Subsection 6a, above, for a charge no more than the cost of performing this distribution.
- d) If distribution of the work is made by offering access to copy from a designated place, offer equivalent access to copy the above specified materials from the same place.
- e) Verify that the user has already received a copy of these materials or that you have already sent this user a copy.

For an executable, the required form of the "work that uses the Library" must include any data and utility programs needed for reproducing the executable from it. However, as a special exception, the materials to be distributed need not include anything that is normally distributed (in either source or binary form) with the major components (compiler, kernel, and so on) of the operating system on which the executable runs, unless that component itself accompanies the executable.

It may happen that this requirement contradicts the license restrictions of other proprietary libraries that do not normally accompany the operating system. Such a contradiction means you cannot use both them and the Library together in an executable that you distribute.

7. You may place library facilities that are a work based on the Library side-by-side in a single library together with other library facilities not covered by this License, and distribute such a combined library, provided that the separate distribution of the work based on the Library and of the other library facilities is otherwise permitted, and provided that you do these two things:

a) Accompany the combined library with a copy of the same work based on the Library, uncombined with any other library facilities. This must be distributed under the terms of the Sections above.

b) Give prominent notice with the combined library of the fact that part of it is a work based on the Library, and explaining where to find the accompanying uncombined form of the same work.

8. You may not copy, modify, sublicense, link with, or distribute the Library except as expressly provided under this License. Any attempt otherwise to copy, modify, sublicense, link with, or distribute the Library is void, and will automatically terminate your rights under this License. However, parties who have received copies, or rights, from you under this License will not have their licenses terminated so long as such parties remain in full compliance.

9. You are not required to accept this License, since you have not signed it. However, nothing else grants you permission to modify or distribute the Library or its derivative works. These actions are prohibited by law if you do not accept this License. Therefore, by modifying or distributing the Library (or any work based on the Library), you indicate your acceptance of this License to do so, and all its terms and conditions for copying, distributing or modifying the Library or works based on it.

10. Each time you redistribute the Library (or any work based on the Library), the recipient automatically receives a license from the original licensor to copy, distribute, link with or modify the Library subject to these terms and conditions. You may not impose any further restrictions on the recipients' exercise of the rights granted herein. You are not responsible for enforcing compliance by third parties with this License.

11. If, as a consequence of a court judgment or allegation of patent infringement or for any other reason (not limited to patent issues), conditions are imposed on you (whether by court order, agreement or otherwise) that contradict the conditions of this License, they do not excuse you from the conditions of this License. If you cannot distribute so as to satisfy simultaneously your obligations under this License and any other pertinent obligations, then as a consequence you may not distribute the Library at all. For example, if a patent license would not permit royalty-free redistribution of the Library by all those who receive copies directly or indirectly through you, then the only way you could satisfy both it and this License would be to refrain entirely from distribution of the Library.

If any portion of this section is held invalid or unenforceable under any particular circumstance, the balance of the section is intended to apply, and the section as a whole is intended to apply in other circumstances.

It is not the purpose of this section to induce you to infringe any patents or other property right claims or to contest validity of any such claims; this section has the sole purpose of protecting the integrity of the free software distribution system which is implemented by public license practices. Many people have made generous contributions to the wide range of software distributed through that system in reliance on consistent application of that system; it is up to the author/donor to decide if he or she is willing to distribute software through any other system and a licensee cannot impose that choice.

This section is intended to make thoroughly clear what is believed to be a consequence of the rest of this License.

12. If the distribution and/or use of the Library is restricted in certain countries either by patents or by copyrighted interfaces, the original copyright holder who places the Library under this License may add an explicit geographical distribution limitation excluding those countries, so that distribution is permitted only in or among countries not thus excluded. In such case, this License incorporates the limitation as if written in the body of this License.

13. The Free Software Foundation may publish revised and/or new versions of the Lesser General Public License from time to time. Such new versions will be similar in spirit to the present version, but may differ in detail to address new problems or concerns.

Each version is given a distinguishing version number. If the Library specifies a version number of this License which applies to it and "any later version", you have the option of following the terms and conditions either of that version or of any later version published by the Free Software Foundation. If the Library does not specify a license version number, you may choose any version ever published by the Free Software Foundation.

14. If you wish to incorporate parts of the Library into other free programs whose distribution conditions are incompatible with these, write to the author to ask for permission. For software which is copyrighted by the Free Software Foundation, write to the Free Software Foundation; we sometimes make exceptions for this. Our decision will be guided by the two goals of preserving the free status of all derivatives of our free software and of promoting the sharing and reuse of software generally.

NO WARRANTY

15. BECAUSE THE LIBRARY IS LICENSED FREE OF CHARGE, THERE IS NO WARRANTY FOR THE LIBRARY, TO THE EXTENT PERMITTED BY APPLICABLE LAW. EXCEPT WHEN OTHERWISE STATED IN WRITING THE COPYRIGHT HOLDERS AND/OR OTHER PARTIES PROVIDE THE LIBRARY "AS IS" WITHOUT WARRANTY OF ANY KIND, EITHER EXPRESSED OR IMPLIED, INCLUDING, BUT NOT LIMITED TO, THE IMPLIED WARRANTIES OF MERCHANTABILITY AND FITNESS FOR A PARTICULAR PURPOSE. THE ENTIRE RISK AS TO THE QUALITY AND PERFORMANCE OF THE LIBRARY IS WITH YOU. SHOULD THE LIBRARY PROVE DEFECTIVE, YOU ASSUME THE COST OF ALL NECESSARY SERVICING, REPAIR OR CORRECTION.

16. IN NO EVENT UNLESS REQUIRED BY APPLICABLE LAW OR AGREED TO IN WRITING WILL ANY COPYRIGHT HOLDER, OR ANY OTHER PARTY WHO MAY MODIFY AND/OR REDISTRIBUTE THE LIBRARY AS PERMITTED ABOVE, BE LIABLE TO YOU FOR DAMAGES, INCLUDING ANY GENERAL, SPECIAL, INCIDENTAL OR CONSEQUENTIAL DAMAGES ARISING OUT OF THE USE OR INABILITY TO USE THE LIBRARY (INCLUDING BUT NOT LIMITED TO LOSS OF DATA OR DATA BEING RENDERED INACCURATE OR LOSSES SUSTAINED BY

YOU OR THIRD PARTIES OR A FAILURE OF THE LIBRARY TO OPERATE WITH ANY OTHER SOFTWARE), EVEN IF SUCH HOLDER OR OTHER PARTY HAS BEEN ADVISED OF THE POSSIBILITY OF SUCH DAMAGES.

END OF TERMS AND CONDITIONS

How to Apply These Terms to Your New Libraries

If you develop a new library, and you want it to be of the greatest possible use to the public, we recommend making it free software that everyone can redistribute and change. You can do so by permitting redistribution under these terms (or, alternatively, under the terms of the ordinary General Public License).

To apply these terms, attach the following notices to the library. It is safest to attach them to the start of each source file to most effectively convey the exclusion of warranty; and each file should have at least the "copyright" line and a pointer to where the full notice is found.

<one line to give the library's name and a brief idea of what it does.> Copyright (C) <year> <name of author>

This library is free software; you can redistribute it and/or modify it under the terms of the GNU Lesser General Public License as published by the Free Software Foundation; either version 2.1 of the License, or (at your option) any later version.

This library is distributed in the hope that it will be useful, but WITHOUT ANY WARRANTY; without even the implied warranty of MERCHANTABILITY or FITNESS FOR A PARTICULAR PURPOSE. See the GNU Lesser General Public License for more details.

You should have received a copy of the GNU Lesser General Public License along with this library; if not, write to the Free Software Foundation, Inc., 51 Franklin Street, Fifth Floor, Boston, MA 02110-1301 USA

Also add information on how to contact you by electronic and paper mail.

You should also get your employer (if you work as a programmer) or your school, if any, to sign a "copyright disclaimer" for the library, if necessary. Here is a sample; alter the names:

Yoyodyne, Inc., hereby disclaims all copyright interest in the library `Frob' (a library for tweaking knobs) written by James Random Hacker.

<signature of Ty Coon>, 1 April 1990
Ty Coon, President of Vice

That's all there is to it!

GNU GENERAL PUBLIC LICENSE

Version 3, 29 June 2007

Copyright (C) 2007 Free Software Foundation, Inc. <<http://fsf.org/>>

Everyone is permitted to copy and distribute verbatim copies of this license document, but changing it is not allowed.

Preamble

The GNU General Public License is a free, copyleft license for software and other kinds of works.

The licenses for most software and other practical works are designed to take away your freedom to share and change the works. By contrast, the GNU General Public License is intended to guarantee your freedom to share and change all versions of a program--to make sure it remains free software for all its users. We, the Free Software Foundation, use the GNU General Public License for most of our software; it applies also to any other work released this way by its authors. You can apply it to your programs, too.

When we speak of free software, we are referring to freedom, not price. Our General Public Licenses are designed to make sure that you have the freedom to distribute copies of free software (and charge for them if you wish), that you receive source code or can get it if you want it, that you can change the software or use pieces of it in new free programs, and that you know you can do these things.

To protect your rights, we need to prevent others from denying you these rights or asking you to surrender the rights. Therefore, you have certain responsibilities if you distribute copies of the software, or if you modify it: responsibilities to respect the freedom of others.

For example, if you distribute copies of such a program, whether gratis or for a fee, you must pass on to the recipients the same freedoms that you received. You must make sure that they, too, receive or can get the source code. And you must show them these terms so they know their rights.

Developers that use the GNU GPL protect your rights with two steps:

(1) assert copyright on the software, and (2) offer you this License giving you legal permission to copy, distribute and/or modify it.

For the developers' and authors' protection, the GPL clearly explains that there is no warranty for this free software. For both users' and authors' sake, the GPL requires that modified versions be marked as changed, so that their problems will not be attributed erroneously to authors of previous versions.

Some devices are designed to deny users access to install or run modified versions of the software inside them, although the manufacturer can do so. This is fundamentally incompatible with the aim of protecting users' freedom to change the software. The systematic pattern of such abuse occurs in the area of products for individuals to use, which is precisely where it is most unacceptable. Therefore, we have designed this version of the GPL to prohibit the practice for those products. If such problems arise substantially in other domains, we stand ready to extend this provision to those domains in future versions of the GPL, as needed to protect the freedom of users.

Finally, every program is threatened constantly by software patents. States should not allow patents to restrict development and use of software on general-purpose computers, but in those that do, we wish to avoid the special danger that patents applied to a free program could make it effectively proprietary. To prevent this, the GPL assures that patents cannot be used to render the program non-free.

The precise terms and conditions for copying, distribution and modification follow.

TERMS AND CONDITIONS

0. Definitions.

"This License" refers to version 3 of the GNU General Public License.

"Copyright" also means copyright-like laws that apply to other kinds of works, such as semiconductor masks.

"The Program" refers to any copyrightable work licensed under this License. Each licensee is addressed as "you". "Licensees" and "recipients" may be individuals or organizations.

To "modify" a work means to copy from or adapt all or part of the work in a fashion requiring copyright permission, other than the making of an exact copy. The resulting work is called a "modified version" of the earlier work or a work "based on" the earlier work.

A "covered work" means either the unmodified Program or a work based on the Program.

To "propagate" a work means to do anything with it that, without permission, would make you directly or secondarily liable for infringement under applicable copyright law, except executing it on a computer or modifying a private copy. Propagation includes copying, distribution (with or without modification), making available to the public, and in some countries other activities as well.

To "convey" a work means any kind of propagation that enables other parties to make or receive copies. Mere interaction with a user through a computer network, with no transfer of a copy, is not conveying.

An interactive user interface displays "Appropriate Legal Notices" to the extent that it includes a convenient and prominently visible feature that (1) displays an appropriate copyright notice, and (2) tells the user that there is no warranty for the work (except to the extent that warranties are provided), that licensees may convey the work under this License, and how to view a copy of this License. If the interface presents a list of user commands or options, such as a menu, a prominent item in the list meets this criterion.

1. Source Code.

The "source code" for a work means the preferred form of the work for making modifications to it. "Object code" means any non-source form of a work.

A "Standard Interface" means an interface that either is an official standard defined by a recognized standards body, or, in the case of interfaces specified for a particular programming language, one that is widely used among developers working in that language.

The "System Libraries" of an executable work include anything, other than the work as a whole, that (a) is included in the normal form of packaging a Major Component, but which is not part of that Major Component, and (b) serves only to enable use of the work with that Major Component, or to implement a Standard Interface for which an implementation is available to the public in source code form. A "Major Component", in this context, means a major essential component (kernel, window system, and so on) of the specific operating system (if any) on which the executable work runs, or a compiler used to produce the work, or an object code interpreter used to run it.

The "Corresponding Source" for a work in object code form means all the source code needed to generate, install, and (for an executable work) run the object code and to modify the work, including scripts to control those activities. However, it does not include the work's System Libraries, or general-purpose tools or generally available free programs which are used unmodified in performing those activities but which are not part of the work. For example, Corresponding Source includes interface definition files associated with source files for the work, and the source code for shared libraries and dynamically linked subprograms that the work is specifically designed to require, such as by intimate data communication or control flow between those subprograms and other parts of the work.

The Corresponding Source need not include anything that users can regenerate automatically from other parts of the Corresponding Source.

The Corresponding Source for a work in source code form is that same work.

2. Basic Permissions.

All rights granted under this License are granted for the term of copyright on the Program, and are irrevocable provided the stated conditions are met. This License explicitly affirms your unlimited permission to run the unmodified Program. The output from running a covered work is covered by this License only if the output, given its content, constitutes a covered work. This License acknowledges your rights of fair use or other equivalent, as provided by copyright law.

You may make, run and propagate covered works that you do not convey, without conditions so long as your license otherwise remains in force. You may convey covered works to others for the sole purpose of having them make modifications exclusively for you, or provide you with facilities for running those works, provided that you comply with the terms of this License in conveying all material for which you do not control copyright. Those thus making or running the covered works for you must do so exclusively on your behalf, under your direction and control, on terms that prohibit them from making any copies of your copyrighted material outside their relationship with you.

Conveying under any other circumstances is permitted solely under the conditions stated below. Sublicensing is not allowed; section 10 makes it unnecessary.

3. Protecting Users' Legal Rights From Anti-Circumvention Law.

No covered work shall be deemed part of an effective technological measure under any applicable law fulfilling obligations under article 11 of the WIPO copyright treaty adopted on 20 December 1996, or similar laws prohibiting or restricting circumvention of such measures.

When you convey a covered work, you waive any legal power to forbid circumvention of technological measures to the extent such circumvention is effected by exercising rights under this License with respect to the covered work, and you disclaim any intention to limit operation or modification of the work as a means of enforcing, against the work's users, your or third parties' legal rights to forbid circumvention of technological measures.

4. Conveying Verbatim Copies.

You may convey verbatim copies of the Program's source code as you receive it, in any medium, provided that you conspicuously and appropriately publish on each copy an appropriate copyright notice; keep intact all notices stating that this License and any non-permissive terms added in accord with section 7 apply to the code; keep intact all notices of the absence of any warranty; and give all recipients a copy of this License along with the Program.

You may charge any price or no price for each copy that you convey, and you may offer support or warranty protection for a fee.

5. Conveying Modified Source Versions.

You may convey a work based on the Program, or the modifications to produce it from the Program, in the form of source code under the terms of section 4, provided that you also meet all of these conditions:

a) The work must carry prominent notices stating that you modified it, and giving a relevant date.

b) The work must carry prominent notices stating that it is released under this License and any conditions added under section

7. This requirement modifies the requirement in section 4 to "keep intact all notices".

c) You must license the entire work, as a whole, under this License to anyone who comes into possession of a copy. This License will therefore apply, along with any applicable section 7 additional terms, to the whole of the work, and all its parts, regardless of how they are packaged. This License gives no permission to license the work in any other way, but it does not invalidate such permission if you have separately received it.

d) If the work has interactive user interfaces, each must display Appropriate Legal Notices; however, if the Program has interactive interfaces that do not display Appropriate Legal Notices, your work need not make them do so.

A compilation of a covered work with other separate and independent works, which are not by their nature extensions of the covered work, and which are not combined with it such as to form a larger program, in or on a volume of a storage or distribution medium, is called an "aggregate" if the compilation and its resulting copyright are not used to limit the access or legal rights of the compilation's users beyond what the individual works permit. Inclusion of a covered work in an aggregate does not cause this License to apply to the other parts of the aggregate.

6. Conveying Non-Source Forms.

You may convey a covered work in object code form under the terms of sections 4 and 5, provided that you also convey the machine-readable Corresponding Source under the terms of this License, in one of these ways:

a) Convey the object code in, or embodied in, a physical product (including a physical distribution medium), accompanied by the Corresponding Source fixed on a durable physical medium customarily used for software interchange.

b) Convey the object code in, or embodied in, a physical product (including a physical distribution medium), accompanied by a written offer, valid for at least three years and valid for as long as you offer spare parts or customer support for that product model, to give anyone who possesses the object code either (1) a copy of the Corresponding Source for all the software in the product that is covered by this License, on a durable physical medium customarily used for software interchange, for a price no more than your reasonable cost of physically performing this conveying of source, or (2) access to copy the Corresponding Source from a network server at no charge.

c) Convey individual copies of the object code with a copy of the written offer to provide the Corresponding Source. This alternative is allowed only occasionally and noncommercially, and only if you received the object code with such an offer, in accord with subsection 6b.

d) Convey the object code by offering access from a designated place (gratis or for a charge), and offer equivalent access to the Corresponding Source in the same way through the same place at no further charge. You need not require recipients to copy the Corresponding Source along with the object code. If the place to copy the object code is a network server, the Corresponding Source may be on a different server (operated by you or a third party) that supports equivalent copying facilities, provided you maintain clear directions next to the object code saying where to find the Corresponding Source. Regardless of what server hosts the Corresponding Source, you remain obligated to ensure that it is available for as long as needed to satisfy these requirements.

e) Convey the object code using peer-to-peer transmission, provided you inform other peers where the object code and Corresponding Source of the work are being offered to the general public at no charge under subsection 6d.

A separable portion of the object code, whose source code is excluded from the Corresponding Source as a System Library, need not be included in conveying the object code work.

A "User Product" is either (1) a "consumer product", which means any tangible personal property which is normally used for personal, family, or household purposes, or (2) anything designed or sold for incorporation into a dwelling. In determining whether a product is a consumer product, doubtful cases shall be resolved in favor of coverage. For a particular product received by a particular user, "normally used" refers to a typical or common use of that class of product, regardless of the status of the particular user or of the way in which the particular user actually uses, or expects or is expected to use, the product. A product is a consumer product regardless of whether the product has substantial commercial, industrial or non-consumer uses, unless such uses represent the only significant mode of use of the product.

"Installation Information" for a User Product means any methods, procedures, authorization keys, or other information required to install and execute modified versions of a covered work in that User Product from a modified version of its

Corresponding Source. The information must suffice to ensure that the continued functioning of the modified object code is in no case prevented or interfered with solely because modification has been made.

If you convey an object code work under this section in, or with, or specifically for use in, a User Product, and the conveying occurs as part of a transaction in which the right of possession and use of the User Product is transferred to the recipient in perpetuity or for a fixed term (regardless of how the transaction is characterized), the Corresponding Source conveyed under this section must be accompanied by the Installation Information. But this requirement does not apply if neither you nor any third party retains the ability to install modified object code on the User Product (for example, the work has been installed in ROM).

The requirement to provide Installation Information does not include a requirement to continue to provide support service, warranty, or updates for a work that has been modified or installed by the recipient, or for the User Product in which it has been modified or installed. Access to a network may be denied when the modification itself materially and adversely affects the operation of the network or violates the rules and protocols for communication across the network.

Corresponding Source conveyed, and Installation Information provided, in accord with this section must be in a format that is publicly documented (and with an implementation available to the public in source code form), and must require no special password or key for unpacking, reading or copying.

7. Additional Terms.

"Additional permissions" are terms that supplement the terms of this License by making exceptions from one or more of its conditions. Additional permissions that are applicable to the entire Program shall be treated as though they were included in this License, to the extent that they are valid under applicable law. If additional permissions apply only to part of the Program, that part may be used separately under those permissions, but the entire Program remains governed by this License without regard to the additional permissions.

When you convey a copy of a covered work, you may at your option remove any additional permissions from that copy, or from any part of it. (Additional permissions may be written to require their own removal in certain cases when you modify the work.) You may place additional permissions on material, added by you to a covered work, for which you have or can give appropriate copyright permission.

Notwithstanding any other provision of this License, for material you add to a covered work, you may (if authorized by the copyright holders of that material) supplement the terms of this License with terms:

- a) Disclaiming warranty or limiting liability differently from the terms of sections 15 and 16 of this License; or
- b) Requiring preservation of specified reasonable legal notices or author attributions in that material or in the Appropriate Legal Notices displayed by works containing it; or
- c) Prohibiting misrepresentation of the origin of that material, or requiring that modified versions of such material be marked in reasonable ways as different from the original version; or
- d) Limiting the use for publicity purposes of names of licensors or authors of the material; or
- e) Declining to grant rights under trademark law for use of some trade names, trademarks, or service marks; or
- f) Requiring indemnification of licensors and authors of that material by anyone who conveys the material (or modified versions of it) with contractual assumptions of liability to the recipient, for any liability that these contractual assumptions directly impose on those licensors and authors.

All other non-permissive additional terms are considered "further restrictions" within the meaning of section 10. If the Program as you received it, or any part of it, contains a notice stating that it is governed by this License along with a term that is a further restriction, you may remove that term. If a license document contains a further restriction but permits

relicensing or conveying under this License, you may add to a covered work material governed by the terms of that license document, provided that the further restriction does not survive such relicensing or conveying.

If you add terms to a covered work in accord with this section, you must place, in the relevant source files, a statement of the additional terms that apply to those files, or a notice indicating where to find the applicable terms.

Additional terms, permissive or non-permissive, may be stated in the form of a separately written license, or stated as exceptions; the above requirements apply either way.

8. Termination.

You may not propagate or modify a covered work except as expressly provided under this License. Any attempt otherwise to propagate or modify it is void, and will automatically terminate your rights under this License (including any patent licenses granted under the third paragraph of section 11).

However, if you cease all violation of this License, then your license from a particular copyright holder is reinstated (a) provisionally, unless and until the copyright holder explicitly and finally terminates your license, and (b) permanently, if the copyright holder fails to notify you of the violation by some reasonable means prior to 60 days after the cessation.

Moreover, your license from a particular copyright holder is reinstated permanently if the copyright holder notifies you of the violation by some reasonable means, this is the first time you have received notice of violation of this License (for any work) from that copyright holder, and you cure the violation prior to 30 days after your receipt of the notice.

Termination of your rights under this section does not terminate the licenses of parties who have received copies or rights from you under this License. If your rights have been terminated and not permanently reinstated, you do not qualify to receive new licenses for the same material under section 10.

9. Acceptance Not Required for Having Copies.

You are not required to accept this License in order to receive or run a copy of the Program. Ancillary propagation of a covered work occurring solely as a consequence of using peer-to-peer transmission to receive a copy likewise does not require acceptance. However, nothing other than this License grants you permission to propagate or modify any covered work. These actions infringe copyright if you do not accept this License. Therefore, by modifying or propagating a covered work, you indicate your acceptance of this License to do so.

10. Automatic Licensing of Downstream Recipients.

Each time you convey a covered work, the recipient automatically receives a license from the original licensors, to run, modify and propagate that work, subject to this License. You are not responsible for enforcing compliance by third parties with this License.

An "entity transaction" is a transaction transferring control of an organization, or substantially all assets of one, or subdividing an organization, or merging organizations. If propagation of a covered work results from an entity transaction, each party to that transaction who receives a copy of the work also receives whatever licenses to the work the party's predecessor in interest had or could give under the previous paragraph, plus a right to possession of the Corresponding Source of the work from the predecessor in interest, if the predecessor has it or can get it with reasonable efforts.

You may not impose any further restrictions on the exercise of the rights granted or affirmed under this License. For example, you may not impose a license fee, royalty, or other charge for exercise of rights granted under this License, and you may not initiate litigation (including a cross-claim or counterclaim in a lawsuit) alleging that any patent claim is infringed by making, using, selling, offering for sale, or importing the Program or any portion of it.

11. Patents.

A "contributor" is a copyright holder who authorizes use under this License of the Program or a work on which the Program is based. The work thus licensed is called the contributor's "contributor version".

A contributor's "essential patent claims" are all patent claims owned or controlled by the contributor, whether already acquired or hereafter acquired, that would be infringed by some manner, permitted by this License, of making, using, or selling its contributor version, but do not include claims that would be infringed only as a consequence of further modification of the contributor version. For purposes of this definition, "control" includes the right to grant patent sublicenses in a manner consistent with the requirements of this License.

Each contributor grants you a non-exclusive, worldwide, royalty-free patent license under the contributor's essential patent claims, to make, use, sell, offer for sale, import and otherwise run, modify and propagate the contents of its contributor version.

In the following three paragraphs, a "patent license" is any express agreement or commitment, however denominated, not to enforce a patent (such as an express permission to practice a patent or covenant not to sue for patent infringement). To "grant" such a patent license to a party means to make such an agreement or commitment not to enforce a patent against the party.

If you convey a covered work, knowingly relying on a patent license, and the Corresponding Source of the work is not available for anyone to copy, free of charge and under the terms of this License, through a publicly available network server or other readily accessible means, then you must either (1) cause the Corresponding Source to be so available, or (2) arrange to deprive yourself of the benefit of the patent license for this particular work, or (3) arrange, in a manner consistent with the requirements of this License, to extend the patent license to downstream recipients. "Knowingly relying" means you have actual knowledge that, but for the patent license, your conveying the covered work in a country, or your recipient's use of the covered work in a country, would infringe one or more identifiable patents in that country that you have reason to believe are valid.

If, pursuant to or in connection with a single transaction or arrangement, you convey, or propagate by procuring conveyance of, a covered work, and grant a patent license to some of the parties receiving the covered work authorizing them to use, propagate, modify or convey a specific copy of the covered work, then the patent license you grant is automatically extended to all recipients of the covered work and works based on it.

A patent license is "discriminatory" if it does not include within the scope of its coverage, prohibits the exercise of, or is conditioned on the non-exercise of one or more of the rights that are specifically granted under this License. You may not convey a covered work if you are a party to an arrangement with a third party that is in the business of distributing software, under which you make payment to the third party based on the extent of your activity of conveying the work, and under which the third party grants, to any of the parties who would receive the covered work from you, a discriminatory patent license (a) in connection with copies of the covered work conveyed by you (or copies made from those copies), or (b) primarily for and in connection with specific products or compilations that contain the covered work, unless you entered into that arrangement, or that patent license was granted, prior to 28 March 2007.

Nothing in this License shall be construed as excluding or limiting any implied license or other defenses to infringement that may otherwise be available to you under applicable patent law.

12. No Surrender of Others' Freedom.

If conditions are imposed on you (whether by court order, agreement or otherwise) that contradict the conditions of this License, they do not excuse you from the conditions of this License. If you cannot convey a covered work so as to satisfy simultaneously your obligations under this License and any other pertinent obligations, then as a consequence you may not convey it at all. For example, if you agree to terms that obligate you to collect a royalty for further conveying from those to whom you convey the Program, the only way you could satisfy both those terms and this License would be to refrain entirely from conveying the Program.

13. Use with the GNU Affero General Public License.

Notwithstanding any other provision of this License, you have permission to link or combine any covered work with a work licensed under version 3 of the GNU Affero General Public License into a single combined work, and to convey the resulting work. The terms of this License will continue to apply to the part which is the covered work, but the special requirements of the GNU Affero General Public License, section 13, concerning interaction through a network will apply to the combination as such.

14. Revised Versions of this License.

The Free Software Foundation may publish revised and/or new versions of the GNU General Public License from time to time. Such new versions will be similar in spirit to the present version, but may differ in detail to address new problems or concerns.

Each version is given a distinguishing version number. If the Program specifies that a certain numbered version of the GNU General Public License "or any later version" applies to it, you have the option of following the terms and conditions either of that numbered version or of any later version published by the Free Software Foundation. If the Program does not specify a version number of the GNU General Public License, you may choose any version ever published by the Free Software Foundation.

If the Program specifies that a proxy can decide which future versions of the GNU General Public License can be used, that proxy's public statement of acceptance of a version permanently authorizes you to choose that version for the Program.

Later license versions may give you additional or different permissions. However, no additional obligations are imposed on any author or copyright holder as a result of your choosing to follow a later version.

15. Disclaimer of Warranty.

THERE IS NO WARRANTY FOR THE PROGRAM, TO THE EXTENT PERMITTED BY APPLICABLE LAW. EXCEPT WHEN OTHERWISE STATED IN WRITING THE COPYRIGHT HOLDERS AND/OR OTHER PARTIES PROVIDE THE PROGRAM "AS IS" WITHOUT WARRANTY OF ANY KIND, EITHER EXPRESSED OR IMPLIED, INCLUDING, BUT NOT LIMITED TO, THE IMPLIED WARRANTIES OF MERCHANTABILITY AND FITNESS FOR A PARTICULAR PURPOSE. THE ENTIRE RISK AS TO THE QUALITY AND PERFORMANCE OF THE PROGRAM IS WITH YOU. SHOULD THE PROGRAM PROVE DEFECTIVE, YOU ASSUME THE COST OF ALL NECESSARY SERVICING, REPAIR OR CORRECTION.

16. Limitation of Liability.

IN NO EVENT UNLESS REQUIRED BY APPLICABLE LAW OR AGREED TO IN WRITING WILL ANY COPYRIGHT HOLDER, OR ANY OTHER PARTY WHO MODIFIES AND/OR CONVEYS THE PROGRAM AS PERMITTED ABOVE, BE LIABLE TO YOU FOR DAMAGES, INCLUDING ANY GENERAL, SPECIAL, INCIDENTAL OR CONSEQUENTIAL DAMAGES ARISING OUT OF THE USE OR INABILITY TO USE THE PROGRAM (INCLUDING BUT NOT LIMITED TO LOSS OF DATA OR DATA BEING RENDERED INACCURATE OR LOSSES SUSTAINED BY YOU OR THIRD PARTIES OR A FAILURE OF THE PROGRAM TO OPERATE WITH ANY OTHER PROGRAMS), EVEN IF SUCH HOLDER OR OTHER PARTY HAS BEEN ADVISED OF THE POSSIBILITY OF SUCH DAMAGES.

17. Interpretation of Sections 15 and 16.

If the disclaimer of warranty and limitation of liability provided above cannot be given local legal effect according to their terms, reviewing courts shall apply local law that most closely approximates an absolute waiver of all civil liability in connection with the Program, unless a warranty or assumption of liability accompanies a copy of the Program in return for a fee.

END OF TERMS AND CONDITIONS

How to Apply These Terms to Your New Programs

If you develop a new program, and you want it to be of the greatest possible use to the public, the best way to achieve this is to make it free software which everyone can redistribute and change under these terms.

To do so, attach the following notices to the program. It is safest to attach them to the start of each source file to most effectively state the exclusion of warranty; and each file should have at least the "copyright" line and a pointer to where the full notice is found.

```
<one line to give the program's name and a brief idea of what it does.>  
Copyright (C) <year> <name of author>
```

This program is free software: you can redistribute it and/or modify it under the terms of the GNU General Public License as published by the Free Software Foundation, either version 3 of the License, or (at your option) any later version.

This program is distributed in the hope that it will be useful, but WITHOUT ANY WARRANTY; without even the implied warranty of MERCHANTABILITY or FITNESS FOR A PARTICULAR PURPOSE. See the GNU General Public License for more details.

You should have received a copy of the GNU General Public License along with this program. If not, see <http://www.gnu.org/licenses/>.

Also add information on how to contact you by electronic and paper mail.

If the program does terminal interaction, make it output a short notice like this when it starts in an interactive mode:

```
<program> Copyright (C) <year> <name of author>  
This program comes with ABSOLUTELY NO WARRANTY; for details type `show w'.  
This is free software, and you are welcome to redistribute it under certain conditions; type `show c' for details.
```

The hypothetical commands `show w' and `show c' should show the appropriate parts of the General Public License. Of course, your program's commands might be different; for a GUI interface, you would use an "about box".

You should also get your employer (if you work as a programmer) or school, if any, to sign a "copyright disclaimer" for the program, if necessary.

For more information on this, and how to apply and follow the GNU GPL, see <http://www.gnu.org/licenses/>.

The GNU General Public License does not permit incorporating your program into proprietary programs. If your program is a subroutine library, you may consider it more useful to permit linking proprietary applications with the library. If this is what you want to do, use the GNU Lesser General Public License instead of this License. But first, please read <http://www.gnu.org/philosophy/why-not-lgpl.html>.

-----libtiff-----

Copyright (c) 1988-1997 Sam Leffler
Copyright (c) 1991-1997 Silicon Graphics, Inc.

Permission to use, copy, modify, distribute, and sell this software and its documentation for any purpose is hereby granted without fee, provided that (i) the above copyright notices and this permission notice appear in all copies of the software and related documentation, and (ii) the names of Sam Leffler and Silicon Graphics may not be used in any advertising or publicity relating to the software without the specific, prior written permission of Sam Leffler and Silicon Graphics.

THE SOFTWARE IS PROVIDED "AS-IS" AND WITHOUT WARRANTY OF ANY KIND, EXPRESS, IMPLIED OR OTHERWISE, INCLUDING WITHOUT LIMITATION, ANY WARRANTY OF MERCHANTABILITY OR FITNESS FOR A PARTICULAR PURPOSE.

IN NO EVENT SHALL SAM LEFFLER OR SILICON GRAPHICS BE LIABLE FOR ANY SPECIAL, INCIDENTAL, INDIRECT OR CONSEQUENTIAL DAMAGES OF ANY KIND, OR ANY DAMAGES WHATSOEVER RESULTING FROM LOSS OF USE, DATA OR PROFITS, WHETHER OR NOT ADVISED OF THE POSSIBILITY OF DAMAGE, AND ON ANY THEORY OF LIABILITY, ARISING OUT OF OR IN CONNECTION WITH THE USE OR PERFORMANCE OF THIS SOFTWARE.

-----libjpeg-----

This software is based in part on the work of the Independent JPEG Group.

LICENZA DEL SOFTWARE

SI PREGA DI LEGGERE ATTENTAMENTE LA PRESENTE LICENZA PRIMA DI USARE IL SOFTWARE. CON L'UTILIZZO DEL SOFTWARE SI ACCETTANO I TERMINI DELLA PRESENTE LICENZA.

1. Licenza

L'applicazione, la dimostrazione, il sistema e altro software correlato a questa Licenza, su disco, in memoria di sola lettura o su qualunque altro supporto (il "Software") e la relativa documentazione sono concessi in licenza all'utente da SHARP. L'utente è proprietario del disco sul quale è registrato il Software ma SHARP e/o i concessionari di licenza di SHARP conservano il titolo del Software e la relativa documentazione. La presente Licenza consente all'utente di usare il Software su uno o più computer connessi a una singola stampante e di eseguire una copia del Software in forma leggibile da macchine esclusivamente a scopo di backup. È necessario riprodurre su tale copia le informazioni di copyright di SHARP, le informazioni di copyright dei concessionari di licenza di SHARP e ogni altra legenda proprietaria di SHARP e/o dei suoi concessionari di licenza di che erano presenti sulla copia originale del Software. L'utente può anche trasferire tutti i propri diritti di licenza nel Software, la copia di backup del Software, la relativa documentazione e una copia della presente licenza a un'altra parte, purché l'altra parte legga e accetti i termini e le condizioni della presente Licenza.

2. Limitazioni

Il Software contiene materiale protetto da copyright, segreti commerciali e altro materiale proprietario di proprietà di SHARP e/o dei suoi concessionari di licenza e, per proteggere tale materiale, all'utente non è consentito decompilare, eseguire ingegneria inversa, disassemblare o tradurre in altro modo il Software in un formato comprensibile all'uomo. Non è consentito modificare, trasmettere in rete, affittare, noleggiare, prestare, distribuire o creare lavori derivati basati sul Software completo o parziale. Non è consentito trasmettere elettronicamente il Software da un computer a un altro o attraverso una rete.

3. Termine

La presente licenza resta valida fino al suo termine. L'utente può terminare la presente licenza in qualunque momento distruggendo il Software e la relativa documentazione nonché tutte le sue copie. La presente Licenza verrà terminata immediatamente senza preavviso da SHARP e/o dai concessionari di licenza di SHARP se l'utente non rispetterà una o più delle disposizioni della presente Licenza. Al termine della licenza l'utente dovrà distruggere il Software e la relativa documentazione nonché tutte le sue copie.

4. Leggi sull'esportazione

L'utente accetta e certifica che né il Software né altri dati tecnici ricevuti da SHARP, né un diretto prodotto di questi, verranno esportati al di fuori degli Stati Uniti tranne nel caso in cui ciò sia autorizzato e consentito dalle leggi e dai regolamenti degli Stati Uniti. Se il Software è stato legittimamente ottenuto dall'utente al di fuori degli Stati Uniti, l'utente accetta di non esportare nuovamente il Software né altri dati tecnici ricevuti da SHARP, né un diretto prodotto di questi, tranne nel caso in cui ciò sia autorizzato e consentito dalle leggi e dai regolamenti degli Stati Uniti e dalle leggi e dai regolamenti della giurisdizione in cui è stato ottenuto il Software.

5. Utenti finali governativi

Se si acquista il Software per conto di un'unità o agenzia del Governo degli Stati Uniti, si applicano le seguenti disposizioni. Il Governo accetta quanto segue:

- (i) se il Software viene fornito al Dipartimento della Difesa, il Software viene classificato come "Software Informatico Commerciale" e il Governo acquisisce solo "diritti limitati" sul Software e sulla sua documentazione così come definito nella clausola 252.227-7013 (c)(1) (Ott., 1988) del DFARS (Defense Federal Acquisition Regulation Supplement); e
- (ii) se il Software viene fornito a un'unità o agenzia diversa dal Dipartimento della Difesa, il Software viene classificato come "Commerciale" così come definito nella clausola 48 C.F.R. 2.101 e come "Software Informatico Commerciale" così come definito nella clausola 48 C.F.R. 12.212 e i diritti del Governo sul Software e sulla sua documentazione saranno definiti in base alla clausola 52.227-19 (c)(2) del FAR (Federal Acquisition Regulation) o, in caso della NASA, nella clausola 18-52.227-86 (d) del Supplemento NASA del FAR.

6. Garanzia limitata riguardo i supporti.

SHARP garantisce che i dischetti su cui il Software è stato registrato sono esenti da difetti di materiale e di fabbricazione se impiegati in normali condizioni e per un periodo di novanta (90) giorni dalla data d'acquisto, come attestato da una copia della ricevuta d'acquisto. L'unica responsabilità di SHARP e/o dei suoi licenziatari, nonché il Vostro unico rimedio sarà la sostituzione del dischetto che non soddisfa la garanzia limitata in accordo alla presente clausola n° 6. Il disco sarà sostituito quando verrà restituito a SHARP o a un rappresentante autorizzato SHARP unitamente a una copia della ricevuta d'acquisto. SHARP non avrà responsabilità alcuna per la sostituzione di un dischetto danneggiato per infortunio, per un uso improprio o per un'applicazione erronea.

QUALSIASI GARANZIA IMPLICITA RIGUARDANTE I DISCHETTI, INCLUSE LE GARANZIE IMPLICITE DI COMMERCIALIZZABILITÀ E DI IDONEITÀ PER UNO SCOPO PARTICOLARE, HANNO UNA DURATA LIMITATA A NOVANTA (90) GIORNI A PARTIRE DALLA DATA DI CONSEGNA. QUESTA GARANZIA VI DA SPECIFICI DIRITTI DI NATURA LEGALE E VI CONSENTE DI AVERE ANCHE ALTRI DIRITTI VARIABILI DA GIURISDIZIONE A GIURISDIZIONE.

7. Limitazione di garanzia sul software

L'utente riconosce espressamente e accetta che l'utilizzo del Software è esclusivamente a proprio rischio. Il Software e la relativa documentazione vengono forniti "COSÌ COME SONO" e senza garanzia di alcun tipo e SHARP e i concessionari di licenza di SHARP (ai fini delle disposizioni 6 e 7, SHARP e i concessionari di licenza di SHARP saranno definiti collettivamente "SHARP") NEGA ESPRESSAMENTE OGNI GARANZIA, ESPLICITA O IMPLICITA, INCLUSE, A SCOPO ESEMPLIFICATIVO, LE GARANZIE IMPLICITE DI COMMERCIALIZZABILITÀ E IDONEITÀ PER UNO SPECIFICO SCOPO. SHARP NON GARANTISCE CHE LE FUNZIONI CONTENUTE NEL SOFTWARE SODDISFERANNO I REQUISITI DELL'UTENTE NÉ CHE IL FUNZIONAMENTO DEL SOFTWARE SARÀ ININTERROTTO O PRIVO DI ERRORI, NÉ CHE DIFETTI NEL SOFTWARE VERRANNO CORRETTI. INOLTRE, SHARP NON GARANTISCE NÉ FORNISCE ALCUNA AFFERMAZIONE IN MERITO ALL'UTILIZZO O AI RISULTATI DELL'UTILIZZO DEL SOFTWARE O DELLA RELATIVA DOCUMENTAZIONE IN TERMINI DELLA LORO CORRETTEZZA, PRECISIONE, AFFIDABILITÀ O ALTRO. NESSUNA INFORMAZIONE E NESSUN AVVISO IN FORMA ORALE O SCRITTA FORNITI DA SHARP O DA UN RAPPRESENTANTE AUTORIZZATO DI SHARP RAPPRESENTERANNO UNA GARANZIA O IN ALCUN MODO ESPANDERANNO LA PORTATA DELLA PRESENTE GARANZIA. SE IL SOFTWARE SI RIVELERÀ DIFETTOSO, L'UTENTE (NON SHARP NÉ UN RAPPRESENTANTE AUTORIZZATO DI SHARP) SI ASSUMERÀ L'INTERO COSTO DI OGNI NECESSARIO INTERVENTO DI MANUTENZIONE, RIPARAZIONE O CORREZIONE. ALCUNE GIURISDIZIONI NON CONSENTONO L'ESCLUSIONE DELLE GARANZIE IMPLICITE, PERTANTO L'ESCLUSIONE SOPRACITATA POTREBBE NON ESSERE APPLICABILE ALL'UTENTE.

8. Limitazione di responsabilità

IN NESSUN CASO, INCLUSA NEGLIGENZA, SHARP SARÀ RESPONSABILE PER DANNI INCIDENTALI, SPECIALI O CONSEQUENZIALI RISULTANTI DALL'UTILIZZO O DALL'IMPOSSIBILITÀ DI UTILIZZARE IL SOFTWARE O LA RELATIVA DOCUMENTAZIONE, ANCHE SE SHARP O UN RAPPRESENTANTE AUTORIZZATO DI SHARP SONO STATI AVVISATI DELLA POSSIBILITÀ DI TALI DANNI. ALCUNE GIURISDIZIONI NON CONSENTONO LA LIMITAZIONE O L'ESCLUSIONE DELLA RESPONSABILITÀ PER DANNI INCIDENTALI O CONSEQUENZIALI, PERTANTO LA LIMITAZIONE O L'ESCLUSIONE SOPRACITATA POTREBBE NON ESSERE APPLICABILE ALL'UTENTE.

In nessun caso la responsabilità totale di SHARP nei confronti dell'utente per tutti i danni, le perdite e cause di azione (derivanti dal contratto, illeciti (inclusa negligenza) o cagionati in altro modo) supereranno l'importo pagato dall'utente per il Software.

9. Legge di controllo e clausola salvatoria

Per una parte del Software relativa ad Apple Macintosh e a Microsoft Windows, la presente Licenza sarà retta da e interpretata in conformità con le leggi dello stato della California e di Washington, rispettivamente. Se, per qualunque motivo, un tribunale della giurisdizione competente giudicasse inapplicabili una o più disposizioni della presente Licenza, o parti di esse, tale disposizione della Licenza verrà applicata nella massima misura consentita per realizzare l'intento delle parti e il resto della presente Licenza continuerà ad essere valida a tutti gli effetti.

10. Contratto completo

La presente Licenza costituisce l'intero contratto tra i parti in merito all'utilizzo del Software e alla relativa documentazione e sostituisce tutti i precedenti o contemporanei accordi e contratti, per iscritto od orali, in merito a tale materia. Nessuna correzione o modifica della presente Licenza sarà vincolante se non per iscritto e firmata da un rappresentante debitamente autorizzato di SHARP.

SHARP
SHARP CORPORATION