

Dépannage

Cliquez sur l'icône de la fonction sur laquelle vous souhaitez en savoir plus.



Standard



Copieur



Imprimante



Fax



Envoi d'image



Archivage de documents



Conseils utiles

À PROPOS DE CE GUIDE

Ce guide fournit des informations sur l'utilisation de la machine et sur la procédure à suivre en cas de problème. Si vous rencontrez un problème, consultez ce guide avant d'appeler le centre de support.

Remarque

- Ce guide suppose que les personnes qui installent et utilisent ce produit disposent des connaissances sur l'utilisation de leur ordinateur et navigateur Web.
- Pour plus de renseignements concernant votre système d'exploitation ou navigateur Web, reportez-vous au guide de votre système d'exploitation ou au guide de votre navigateur Web, ou à son aide en ligne.
- Dans le présent manuel d'utilisation, les écrans et les explications des procédures supposent que Windows® 10 est utilisé. Les écrans peuvent varier selon la version du système d'exploitation ou l'application logicielle.
- Lorsque "MX-xxxx" apparaît dans ce guide, veuillez remplacer "xxxx" par le nom de votre modèle.
- Une attention considérable a été apportée dans la préparation de ce manuel. Si vous avez des commentaires ou des questions à propos du manuel, veuillez contacter votre revendeur ou le service après-vente le plus proche.
- Ce produit a subi un contrôle qualité strict et des procédures d'inspection. En cas de défaut ou d'un autre problème, veuillez contacter votre revendeur ou le service après-vente le plus proche.
- À l'exception des cas prévus par la loi, SHARP décline toute responsabilité en cas de panne lors de l'utilisation du produit ou de ses options, en cas de panne causée par une mauvaise utilisation du produit et de ses options ou en cas de toute autre panne, ou en cas de dommage provoqué par l'utilisation du produit.

Avertissement

- Toute reproduction, adaptation ou traduction du contenu de ce manuel sans une autorisation écrite préalable est interdite, sauf si les lois sur les droits d'auteur l'autorisent.
- Le contenu du présent manuel est susceptible d'être modifié sans avis préalable.

Illustrations, le panneau de commande et l'écran tactile présentés dans ce manuel

Les périphériques sont généralement en option, néanmoins, certains modèles sont équipés de périphériques en configuration standard.

Les explications dans ce manuel supposent qu'un magasin papier est installé sur le MX-6071.

Pour certaines fonctions et procédures, les explications supposent que d'autres périphériques que ceux susmentionnés sont installés.

Les écrans d'affichage, les messages et les noms de touche indiqués dans le manuel peuvent être différents de ceux inscrits sur la machine en raison des améliorations et des modifications apportées au produit.

TABLE DES MATIÈRES

À PROPOS DE CE GUIDE	2
Problèmes d'ordre général	4
Problèmes de copie	25
Problèmes d'impression	29
Problèmes de fax	38
Problèmes d'envoi d'image	48
Problèmes d'archivage de documents	56
Conseils utiles	60

Si le problème persiste après avoir suivi les instructions de ce guide...

Si vous n'arrivez pas à résoudre un problème à l'aide des solutions indiquées dans ce guide, appuyez sur le bouton [Marche], puis mettez l'interrupteur principal sur la position "⏻". Patientez pendant 10 secondes au moins, puis mettez l'interrupteur principal sur la position " | ". Après que le témoin de l'alimentation est passé au vert, appuyez sur le bouton [MARCHE].



Si la couleur du fond de l'écran d'état des travaux situé dans l'angle supérieur droit de l'écran tactile n'est pas grise, ne déconnectez pas l'interrupteur principal ou ne débranchez pas la prise d'alimentation. Vous risqueriez d'endommager le disque dur ou de perdre les données en cours d'enregistrement ou de réception.



Points importants

Pour une liste de vérification des problèmes d'ordre général, reportez-vous à "[LISTE DE VÉRIFICATION \(page 7\)](#)".

Positions d'alimentation et de connexion

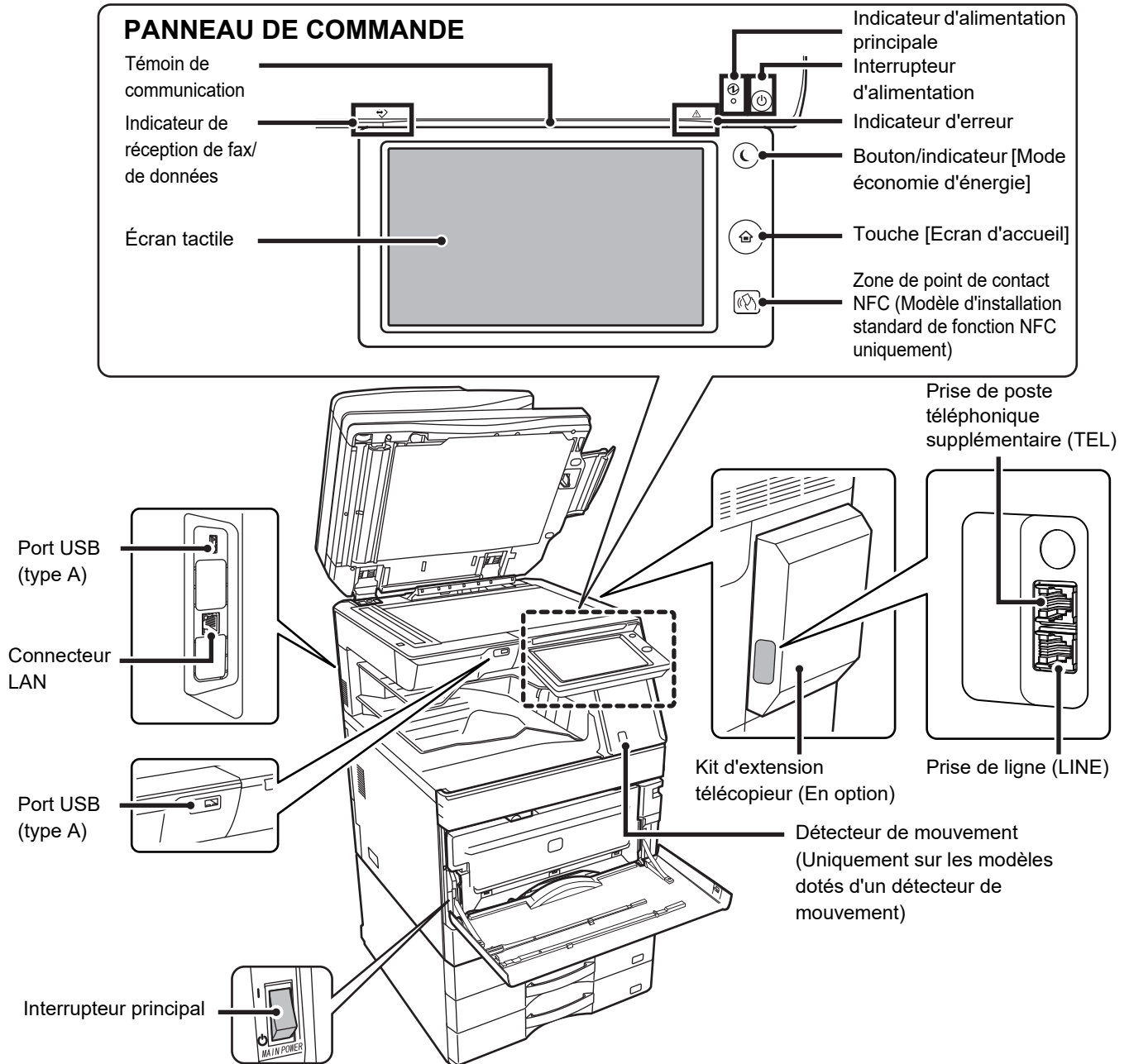



Mise en place de l'original et ajout de papier

L'original est-il correctement mis en place ?

● Chargeur automatique de documents

Ne pas dépasser pas le repère

Aligner les bords et placer face vers le haut
Insérer complètement

Ajuster au format de l'original

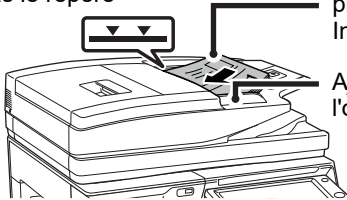

Si l'original est plié, aplatissez-le avant de le charger. (Ceci évite une mauvaise alimentation de l'original et une détection incorrecte du format de l'original)

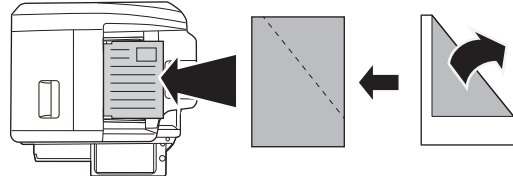

Si l'original est agrafé, assurez-vous de retirer les agrafes et de bien aérer les pages avant de le charger. (Ceci évite une mauvaise alimentation et le déchirement de l'original, ainsi que des morceaux déchirés de l'original de rester dans le chargeur.)

● Vitre d'exposition

Placez l'original dans le coin arrière gauche. Si l'original est plié, aplatissez-le avant de le charger. (Ceci évite une mauvaise alimentation de l'original et une détection incorrecte du format de l'original)

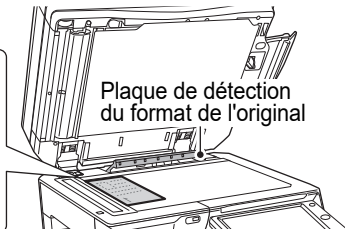
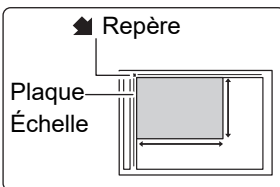

Le papier est-il correctement chargé ?

● Magasin de papier

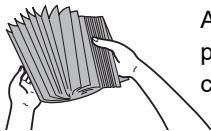

Aérez bien le papier avant de le charger.

Positionnez les guides en fonction du format du papier.

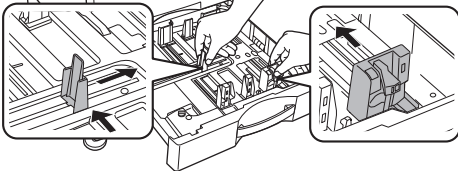

Le papier ne doit pas dépasser le nombre maximum de feuilles et ne doit pas être supérieur au repère.

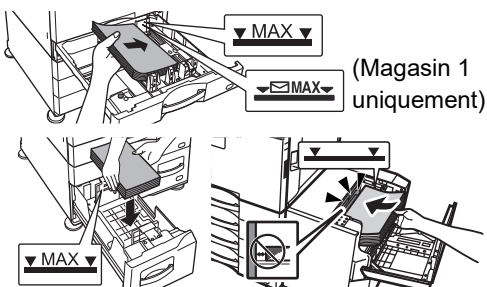

● Plateau d'alimentation auxiliaire

Étendez complètement le guide d'extension. (A4R (8-1/2 x 11"R) ou plus)

Chargez le papier face à imprimer vers le bas.

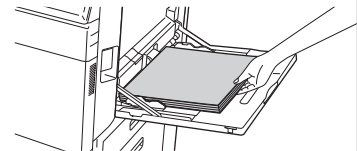
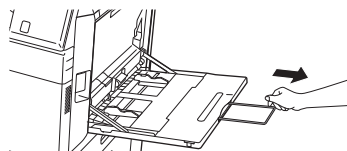

Régalez les guides du plateau d'alimentation auxiliaire de sorte qu'ils soient légèrement en contact avec le papier chargé.

Le papier ne doit pas dépasser le nombre maximum de feuilles et ne doit pas être supérieur au repère.

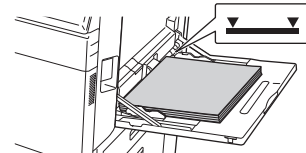
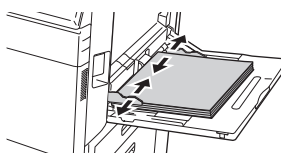



Maintenance

Comment nettoyer le chargeur automatique de documents et la vitre d'exposition

Dans un chargeur de documents recto verso à un seul passage (DSPF)

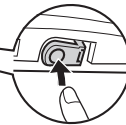
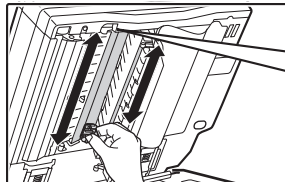
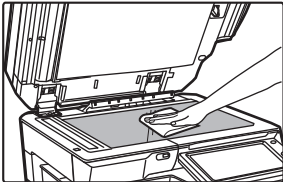
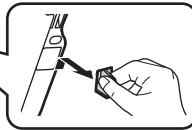
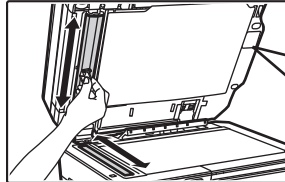
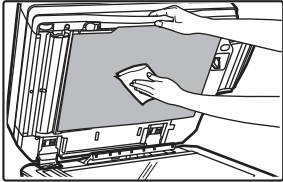

Dans un chargeur-inverseur de documents à un seul passage (RSPF)

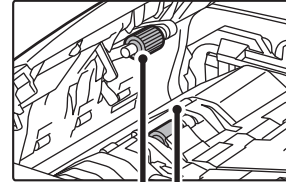

Rouleau d'alimentation papier

Retrait d'une cartouche d'encre

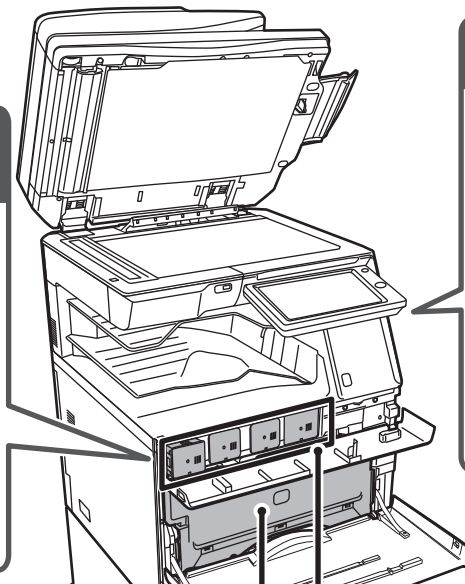
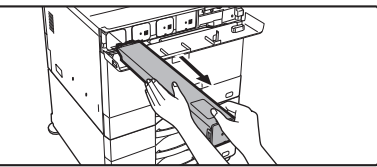
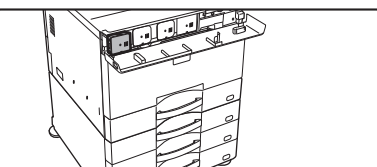

Comment nettoyer le rouleau d'alimentation auxiliaire

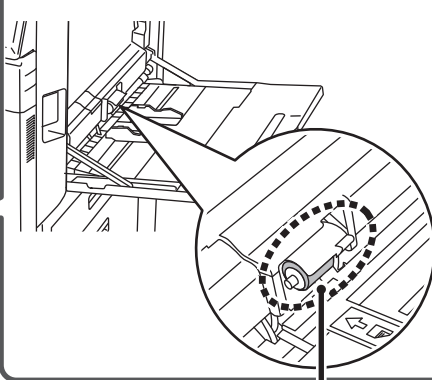

Rouleau d'alimentation auxiliaire

Position de l'étiquette d'explication de remplacement des agrafes et d'agrafes coincées

● Finisseur interne

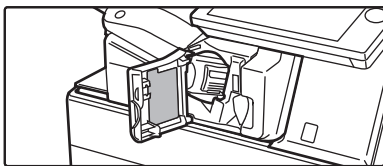

● Finisseur

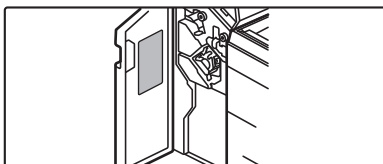

● Finisseur piqûre à cheval / Finisseur piqûre à cheval (grande capacité)

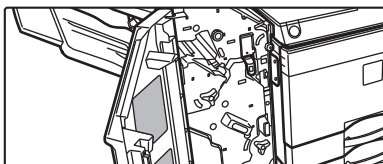

Cartouche d'encre
Bac de récupération de toner

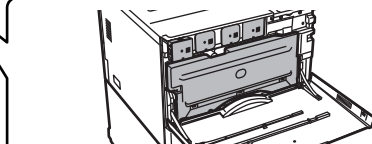

MX-2651/MX-3051/MX-3071/MX-3071S/MX-3551/
MX-3571/MX-3571S/MX-4051/MX-4071/MX-4071S

Mise au rebut des déchets de perforation

● Finisseur interne

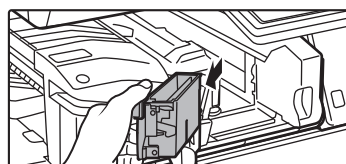

● Finisseur

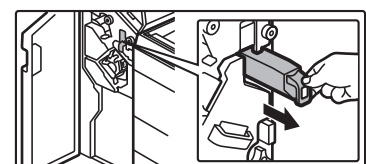

● Finisseur piqûre à cheval / Finisseur piqûre à cheval (grande capacité)

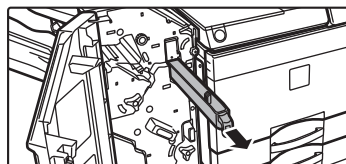



LISTE DE VÉRIFICATION

? Problème	✓ Vérification	Page
JE NE PEUX PAS UTILISER UNE FONCTION OU UN PÉRIPHÉRIQUE SPÉCIFIQUE	Est-ce que des fonctions ont été désactivées par l'administrateur ?	10
JE NE SAIS PAS COMMENT VÉRIFIER LE NOMBRE TOTAL DE PAGES UTILISÉES	Maintenez la touche [Ecran d'accueil] enfoncée.	10
	Vous pouvez le vérifier dans l'état du mode réglages.	10
IMPOSSIBLE D'UTILISER LE PANNEAU DE COMMANDE	L'indicateur d'alimentation est-il allumé ?	10
	Venez-vous juste d'allumer la machine ?	10
	Le bouton [Mode économie d'énergie] clignote-t-il ?	10
	Un capot a-t-il été ouvert ou un périphérique a-t-il été séparé de la machine ?	10
	La connexion a-t-elle échoué trois fois de suite ?	11
	Un message indiquant que la connexion automatique a échoué s'affiche-t-il ?	11
	Le message "Appeler le service d'assistance. Code :xx-xx*" s'affiche-t-il à l'écran ?	11
LE DÉTECTEUR DE MOUVEMENT NE RÉPOND PAS CORRECTEMENT (MX-2651/MX-3051/MX-3551/MX-4051/MX-5051/MX-6051)	Le détecteur de mouvement est-il désactivé ?	11
	Y a-t-il un problème au niveau de l'emplacement d'installation ou de l'environnement d'installation ?	11
	La plage de détection est-elle correctement définie ?	12
L'IMPRESSION N'EST PAS POSSIBLE OU S'ARRÊTE PENDANT UN TRAVAIL	Y a-t-il encore du papier dans le magasin ?	12
	Y a-t-il encore de l'encre dans la machine ?	12
	Y a-t-il eu un bourrage papier ?	12
	Le plateau de sortie est-il plein ?	12
	Le bac de récupération de toner est-il plein ?	12
	Avez-vous défini des restrictions sur les magasins qui peuvent être utilisés dans chaque mode (copie, impression, télécopieur, I-Fax et archivage de documents) ?	12
JE NE SAIS PAS COMMENT EMPÊCHER L'IMPRESSION COULEUR	Vous pouvez empêcher l'impression couleur dans Contrôle de l'utilisateur.	13
	Pour le mode copie, vous pouvez définir la copie en noir et blanc comme étant prioritaire. Pour le mode impression, vous pouvez définir l'impression en noir et blanc comme étant prioritaire dans les réglages du pilote d'imprimante.	13
LE FORMAT DE L'ORIGINAL N'EST PAS SÉLECTIONNÉ AUTOMATIQUEMENT, OU UN MAUVAIS FORMAT EST SÉLECTIONNÉ	L'original est-il froissé ou plié ?	13
	Avez-vous positionné un document original d'un format inférieur à A5 (5-1/2 x 8-1/2 po) ?	13
	Un original au format A5 (5-1/2" x 8-1/2") est-il réglé en mode paysage (format A5R) ?	13
	Le détecteur du chargeur automatique de documents est-il sale ? (MX-3071/MX-3071S/MX-3571/MX-3571S/MX-4071/MX-4071S/MX-5071/MX-5071S/MX-6071/MX-6071S)	13
LE FORMAT DE PAPIER DU PLATEAU D'ALIMENTATION AUXILIAIRE AFFICHÉ N'EST PAS CORRECT	Les guides du plateau d'alimentation auxiliaire correspondent-ils à la largeur du papier chargé ?	13
L'ORIGINAL EST MAL ALIMENTÉ (CHARGEUR AUTOMATIQUE DE DOCUMENTS)	Une trop grande quantité de papier est-elle chargée sur le magasin du chargeur de documents ?	14
	L'original est-il long ?	14
	L'original est-il sur papier fin ?	14
	Le rouleau d'alimentation est-il sale ? (Dans un chargeur-inverseur de documents à un seul passage (RSPF))	14



? Problème	✓ Vérification	Page
BOURRAGE PAPIER	Un morceau de papier déchiré est-il resté dans la machine ?	14
	Une trop grande quantité de papier est-elle chargée dans le magasin ?	14
	Plusieurs feuilles sont-elles chargées en même temps ?	14
	Utilisez-vous du papier qui n'est pas compris dans les spécifications ?	14
	Les guides du plateau d'alimentation auxiliaire sont-ils adaptés à la largeur du papier ?	14
	Le guide d'extension du plateau d'alimentation auxiliaire est-il sorti ?	14
	Le rouleau d'alimentation du plateau d'alimentation auxiliaire est-il sale ?	14
	Avez-vous chargé un papier de format A5 (5-1/2 x 8-1/2 po) ?	14
	Avez-vous spécifié le format du papier ?	14
	Avez-vous ajouté du papier sur le magasin ?	15
	Utilisez-vous du papier perforé ?	15
	Utilisez-vous des feuilles d'étiquettes qui ne peuvent pas être utilisées ?	15
	Retirez le papier et retournez le côté ouverture. L'utilisation d'un autre type de papier peut permettre d'atténuer le problème.	15
	Avez-vous chargé une enveloppe ?	15
	LE PAPIER NE SORT PAS DU MAGASIN DE PAPIER	Le papier est-il correctement chargé dans le magasin de papier ?
Le magasin a-t-il été interdit dans certains modes (copie, impression, fax, envoi d'image, archivage de documents) ?		15
JE NE SAIS PAS COMMENT MODIFIER LE FORMAT DU PAPIER	Définissez le format de papier utilisé dans chaque magasin dans les réglages des magasins.	15
LA SORTIE EST CLAIREMENT GONDOLÉE ET INÉGALE	Retirez le papier et retournez le côté ouverture. L'utilisation d'un autre type de papier peut permettre d'atténuer le problème.	16
L'IMAGE EST INCLINÉE SUR LE PAPIER	Une trop grande quantité de papier est-elle chargée sur le plateau d'alimentation d'auxiliaire ?	16
	Les guides du plateau d'alimentation auxiliaire sont-ils adaptés à la largeur du papier ?	16
	Les guides de l'original sont-ils adaptés à la largeur du papier ?	16
	Le bloc auxiliaire de la plaque de contrôle est-il fixé au magasin ? (Si vous utilisez SRA3)	16
	Numérisez-vous des originaux de différentes largeurs ? (Dans un chargeur-inverseur de documents à un seul passage (RSPF))	16
DES LIGNES APPARAISSENT DANS L'IMAGE	Les zones de numérisation de la vitre d'exposition ou du chargeur automatique de documents sont-elles sales ?	17
	Le rouleau d'alimentation du plateau d'alimentation auxiliaire est-il sale ?	17
	Avez-vous nettoyé le corona du tambour photoconducteur ?	17
	Avez-vous nettoyé le chargeur PT de la première courroie de transfert ?	17
	Avez-vous nettoyé l'unité laser ?	17
	Avez-vous exécuté Réduire les traces noires du réglage système ?	17
DES TACHES APPARAISSENT SUR LES FEUILLES IMPRIMÉES	Utilisez-vous du papier qui n'est pas compris dans les spécifications ?	17
	Imprimez-vous sur du papier perforé ?	17
	Un message indiquant un besoin de maintenance s'affiche-t-il ?	17
	Retirez le papier et retournez le côté ouverture. L'utilisation d'un autre type de papier peut permettre d'atténuer le problème.	17
LORS D'UNE IMPRESSION SUR PAPIER ÉPAIS, LE RÉSULTAT EST SALE À PARTIR DE LA 2ÈME PAGE	Le type de papier a-t-il été correctement défini ?	18
JE NE SAIS PAS COMMENT MODIFIER LE PLATEAU DE SORTIE	Avez-vous changé le bac de sortie ?	18
UNE PARTIE DE L'IMAGE EST COUPÉE	Le bon format de papier a-t-il été configuré ?	18
	L'original a-t-il été correctement positionné ?	18
L'IMPRESSON A LIEU SUR LE MAUVAIS CÔTÉ DU PAPIER	Le papier est-il chargé avec le côté à imprimer orienté dans la bonne direction ?	19
UNE COUVERTURE OU UNE INSERTION N'EST PAS IMPRIMÉE SUR LE PAPIER INDIQUÉ	Le type de papier a-t-il été correctement défini ?	19



? Problème	✓ Vérification	Page
IMPOSSIBLE D'UTILISER LE PÉRIPHÉRIQUE USB CONNECTÉ	Le périphérique USB est-il compatible avec la machine ?	19
	Est-ce que le périphérique USB connecté est correctement détecté ?	19
	La clé USB est-elle formatée pour FAT32 ou NTFS ?	19
	Utilisez-vous une clé USB d'une capacité supérieure à 32 Go ?	19
LE FINISSEUR/FINISSEUR EN PIQÛRE À CHEVAL NE FONCTIONNE PAS	Un message indiquant que vous devez retirer le papier de l'agrafeuse s'affiche-t-il ?	20
	Est-ce que des fonctions ont été désactivées par l'administrateur ?	20
AUCUN AGRAFAGE N'A LIEU (Y COMPRIS LA PIQÛRE À CHEVAL)	Un message vous demandant de vérifier l'agrafeuse s'affiche-t-il ?	20
	Un message vous indiquant d'ajouter des agrafes s'affiche-t-il ?	20
	Plusieurs papiers de différentes largeurs sont-ils mélangés ?	20
	Le nombre de feuilles pouvant être agrafées en une seule fois est-il dépassé ?	20
	Un format de papier qui ne peut pas être agrafé est-il inclus dans le travail d'impression ?	20
	Le réglage du type de papier du magasin sélectionné dans le pilote d'imprimante est-il défini sur un type de papier qui ne peut pas être agrafé ?	20
AUCUNE PERFORATION N'A LIEU	Un message vous demandant de vérifier le module perceuse s'affiche-t-il ?	21
	Plusieurs papiers de différents formats sont-ils mélangés ?	21
	Un format de papier qui ne peut pas être perforé est-il inclus dans le travail d'impression ?	21
	Le magasin sélectionné dans le pilote d'imprimante est-il défini sur un type de papier qui ne peut pas être perforé ?	21
LA POSITION D'AGRAFAGE OU LA POSITION DE PERFORATION N'EST PAS CORRECTE	Le réglage de la position d'agrafage est-il correctement défini ?	21
	Le réglage des positions de perforation est-il correctement défini ?	21
AUCUN PLIAGE N'A LIEU	L'administrateur a-t-il activé le réglage [Désactivation du recto verso] ?	21
	Est-ce que vous utilisez un type de papier présentant un recto et un verso spécifiques ?	21
LA POSITION DU PLI EST INCORRECTE	L'original est-il placé correctement face imprimée vers le haut ou vers le bas ?	22
LES APERÇUS OU LES VIGNETTES N'APPARAISSENT PAS	Des travaux sont-ils en attente d'exécution ?	22
L'AFFICHAGE DE L'ÉCRAN TACTILE EST DIFFICILE À LIRE	La luminosité est-elle correctement réglée ?	22
VOUS AVEZ ÉTÉ DÉCONNECTÉ SANS VOUS DÉCONNECTER VOUS-MÊME	Le réglage du retour à l'état initial est-il activé ?	22
JE NE SAIS PAS OÙ SE TROUVE LE RÉGLAGE DE L'ADRESSE IP	L'adresse IP est définie dans les réglages réseau du mode réglages.	23
JE NE SAIS PAS COMMENT MODIFIER LA COULEUR D'ARRIÈRE-PLAN DE L'ÉCRAN D'ACCUEIL	Vous pouvez modifier la couleur d'arrière-plan dans "Réglage du modèle d'affichage".	23
JE NE SAIS PAS COMMENT AJOUTER UN RACCOURCI OU EN SUPPRIMER UN DE L'ÉCRAN D'ACCUEIL	Vous pouvez modifier un raccourci dans "Modifier l'accueil".	23
JE NE SAIS PAS COMMENT RÉTABLIR L'ÉTAT INITIAL DU RÉGLAGE DE TEXTE GRAND	Le mode texte grand est-il activé dans l'écran d'accueil ?	23
JE NE SAIS PAS COMMENT RÉGLER L'HEURE À LAQUELLE LA MACHINE PASSE EN MODE ÉCONOMIE D'ÉNERGIE	Définissez l'heure à laquelle la machine passe en mode économie d'énergie dans les réglages d'économie d'énergie du mode réglage.	24
J'AI OUBLIÉ LE MOT DE PASSE ADMINISTRATEUR	Le mot de passe administrateur est-il encore le réglage par défaut ?	24
JE NE SAIS PAS QUI CONTACTER POUR UNE DEMANDE DE MAINTENANCE ET D'APRÈS-VENTE	Consultez les informations relatives au service client.	24



JE NE PEUX PAS UTILISER UNE FONCTION OU UN PÉRIPHÉRIQUE SPÉCIFIQUE



Vérification

Est-ce que des fonctions ont été désactivées par l'administrateur ?



Solution

- Contactez votre administrateur.
Il se peut que certaines fonctions aient été désactivées dans le mode réglages. Lorsque la fonction d'authentification de l'utilisateur est activée, les fonctions que vous pouvez utiliser peuvent être limitées dans vos réglages utilisateur.



JE NE SAIS PAS COMMENT VÉRIFIER LE NOMBRE TOTAL DE PAGES UTILISÉES



Vérification

Maintenez la touche [Ecran d'accueil] enfoncée.

Vous pouvez le vérifier dans l'état du mode réglages.



Solution

- Lorsque vous maintenez la touche [Ecran d'accueil] enfoncée, un message indiquant le nombre total de pages utilisées et le niveau d'encre s'affiche.
- [Compteur totalisateur] s'affiche dans [Etat] du mode réglage. Vous pouvez vérifier le nombre total de pages utilisées dans cet élément.



IMPOSSIBLE D'UTILISER LE PANNEAU DE COMMANDE



Vérification

L'indicateur d'alimentation est-il allumé ?

Venez-vous juste d'allumer la machine ?

Le bouton [Mode économie d'énergie] clignote-t-il ?

Un capot a-t-il été ouvert ou un périphérique a-t-il été séparé de la machine ?



Solution

- Si l'indicateur d'alimentation est éteint, allumez la machine. Assurez-vous que la fiche est correctement insérée dans la prise, et mettez l'interrupteur en position " | ",
- Patientez jusqu'à ce qu'un message indiquant que la machine est prête apparaisse. Après avoir appuyé sur le bouton [Marche], la machine aura besoin d'un certain temps pour préchauffer. Pendant ce temps, vous pourrez sélectionner des fonctions, mais vous ne pourrez pas lancer un travail.
- Le mode mise hors tension automatique est activé. Pour rétablir le mode normal de la machine, appuyez sur le bouton [Mode économie d'énergie]. Pour en savoir plus, consultez le "Manuel utilisateur".
- Lisez le message et prenez les mesures nécessaires. Un message d'avertissement s'affiche lorsqu'un capot est ouvert ou qu'un périphérique est séparé de la machine.



Vérification

La connexion a-t-elle échoué trois fois de suite ?



Solution

- Une fois l'opération débloquée, connectez-vous à l'aide des informations utilisateur correctes. Si l'option [Un avertissement quand la connexion échoue] est activée dans le mode réglages, et si la connexion échoue trois fois de suite, un message s'affichera et l'opération d'authentification de l'utilisateur restera bloquée pendant 5 minutes. (Si vous ne connaissez pas vos informations utilisateur, contactez votre administrateur.)
⇒ "Réglages (administrateur)" → [Réglages système] → [Réglages d'authentification] → [Réglages par défaut]
→ [Un avertissement quand la connexion échoue]

Un message indiquant que la connexion automatique a échoué s'affiche-t-il ?

- Contactez votre administrateur.
Échec de la connexion automatique due au réseau ou à d'autres problèmes. Si vous êtes administrateur, appuyez sur la touche [Mot de passe administrateur], connectez-vous en tant qu'administrateur et effectuez une modification temporaire dans le mode réglages. (Rétablissez les valeurs d'origine des réglages modifiés après avoir résolu les problèmes).

Le message "Appeler le service d'assistance. Code :xx-xx*." s'affiche-t-il à l'écran ?
*Les lettres et les chiffres s'affichent sous la forme xx-xx.

- Rallumez la machine.
- Assurez-vous que la couleur du fond de l'écran d'état des travaux s'affiche en gris dans l'angle supérieur droit de l'écran tactile, appuyez sur le bouton [Marche], puis mettez l'interrupteur principal sur la position "⏻". Patientez pendant 10 secondes au moins, puis mettez l'interrupteur principal sur la position "⏻".
- Si le même message s'affiche encore après avoir désactivé et réactivé l'interrupteur principal et le bouton [Marche] à plusieurs reprises, la présence d'un dysfonctionnement nécessitant une intervention de maintenance est probable. Dans ce cas, cessez d'utiliser la machine, débranchez la prise et contactez votre revendeur ou votre service après-vente SHARP. (Lorsque vous contactez votre revendeur ou votre service après-vente SHARP, signalez-lui le code d'erreur affiché.)



LE DÉTECTEUR DE MOUVEMENT NE RÉPOND PAS CORRECTEMENT (MX-2651/MX-3051/MX-3551/MX-4051/MX-5051/MX-6051)



Vérification

Le détecteur de mouvement est-il désactivé ?



Solution

- Sélectionnez [Mode détecteur de mouvement] dans "Réglages (administrateur)" - [Réglages système] → [Economie d'énergie] → [Réglage éco.] → [Niveau d'alimentation en mode veille] ou "Réglages (administrateur)" - [Réglages de l'installation initiale] → [Niveau d'alimentation en mode veille].

Y a-t-il un problème au niveau de l'emplacement d'installation ou de l'environnement d'installation ?

- Vérifiez l'emplacement d'installation et l'environnement d'installation. Il se peut que le détecteur de mouvement ne fonctionne pas correctement dans les conditions ci-dessous.
 - Un objet se trouve devant le détecteur de mouvement
 - Il y a des griffes ou de la saleté sur le capot du détecteur de mouvement
 - Le détecteur de mouvement est directement exposé à la lumière du soleil ou à un courant d'air
 - Le détecteur de mouvement est endommagé
 - Il y a une source de chaleur, comme un radiateur à proximité
 - Un objet se déplace dans la plage de détection



Vérification

La plage de détection est-elle correctement définie ?



Solution

- Réglez la plage de détection.

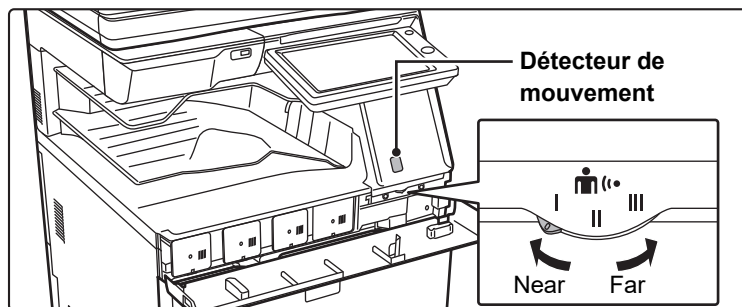

L'IMPRESSION N'EST PAS POSSIBLE OU S'ARRÊTE PENDANT UN TRAVAIL



Vérification



Solution

Y a-t-il encore du papier dans le magasin ?

- Ajoutez du papier comme indiqué par le message affiché à l'écran.

Y a-t-il encore de l'encre dans la machine ?

- Remplacez la cartouche d'encre.
▶ [Maintenance \(page 6\)](#)

Y a-t-il eu un bouchage papier ?

- Éliminez le bouchage papier comme indiqué par le message affiché sur l'écran tactile.

Le plateau de sortie est-il plein ?

- Retirez les feuilles imprimées du magasin et reprenez l'impression. Lorsque le plateau de sortie est plein, un détecteur est activé et arrête l'impression.

Le bac de récupération de toner est-il plein ?

- Remplacez le bac de récupération de toner comme indiqué par le message affiché sur l'écran tactile.

Avez-vous défini des restrictions sur les magasins qui peuvent être utilisés dans chaque mode (copie, impression, télécopieur, I-Fax et archivage de documents) ?

- Contrôlez les réglages dans [Réglages des magasins papier] et vérifiez si les cases de chaque mode sont cochées ([Travaux autorisés depuis les magasins]). Les fonctions non cochées ne peuvent pas être utilisées pour l'impression à l'aide de ce magasin.
⇒ "Réglages" → [Réglages système] → [Réglages communs] → [Réglages papier] → [Réglages des magasins papier] → [Réglage du magasin] → [Travaux autorisés depuis les magasins]



JE NE SAIS PAS COMMENT EMPÊCHER L'IMPRESSION COULEUR



Vérification

Vous pouvez empêcher l'impression couleur dans Contrôle de l'utilisateur.

Pour le mode copie, vous pouvez définir la copie en noir et blanc comme étant prioritaire. Pour le mode impression, vous pouvez définir l'impression en noir et blanc comme étant prioritaire dans les réglages du pilote d'imprimante.



Solution

■ Lorsque l'authentification utilisateur est activée, vous pouvez empêcher l'impression couleur pour des utilisateurs spécifiques.
 ⇒ "Réglages (administrateur)" → [Contrôle de l'utilisateur] → [Réglages utilisateur] → [Liste des utilisateurs].
 ⇒ "Réglages (administrateur)" → [Contrôle de l'utilisateur] → [Réglages du contrôle d'accès] → [Réglage de limite de pages de la machine].

■ Bien que cela n'empêche pas la copie couleur, vous pouvez définir le mode couleur sur la priorité au noir et blanc afin de réduire le nombre de pages imprimées en couleur.
 Copie
 ⇒ Définissez "Réglages (administrateur)" → [Réglages système] → [Réglages de la copie] → [Réglage de l'état initial] → [Mode couleur] sur [N/B]
 Impression
 ⇒ Sélectionnez [Niveaux de gris] dans l'onglet [Principal] du pilote d'imprimante.



LE FORMAT DE L'ORIGINAL N'EST PAS SÉLECTIONNÉ AUTOMATIQUEMENT, OU UN MAUVAIS FORMAT EST SÉLECTIONNÉ



Vérification

L'original est-il froissé ou plié ?

Avez-vous positionné un document original d'un format inférieur à A5 (5-1/2 x 8-1/2 po) ?

Un original au format A5 (5-1/2" x 8-1/2") est-il réglé en mode paysage (format A5R) ?

Le détecteur du chargeur automatique de documents est-il sale ? (MX-3071/MX-3071S/MX-3571/MX-3571S/MX-4071/MX-4071S/MX-5071/MX-5071S/MX-6071/MX-6071S)



Solution

■ Aplatissez l'original.
 Il ne sera pas possible de détecter le format correct du document original s'il est froissé ou plié.

■ Sélectionnez manuellement le format de l'original.
 Il est impossible de détecter des formats d'originaux inférieurs au format A5 (5-1/2 x 8-1/2 po). Si vous numérisez un original de petit format sur la vitre d'exposition, il est conseillé de le recouvrir d'une feuille de papier blanche afin qu'il soit du même format (A4 (8-1/2 x 11 po), B5 (8-1/2 x 11 po R), etc.) que celui du papier sur lequel vous souhaitez imprimer.

■ Si un original au format A5 (5-1/2" x 8-1/2") est réglé en mode paysage (format A5R), il n'est pas détecté automatiquement.

■ Essayez le détecteur avec un chiffon humide ou un mouchoir en papier mouillé.



LE FORMAT DE PAPIER DU PLATEAU D'ALIMENTATION AUXILIAIRE AFFICHÉ N'EST PAS CORRECT



Vérification

Les guides du plateau d'alimentation auxiliaire correspondent-ils à la largeur du papier chargé ?



Solution

■ Réglez les guides du plateau d'alimentation auxiliaire à la largeur du papier. Lors du chargement du papier sur le plateau d'alimentation auxiliaire, assurez-vous de sortir le guide d'extension pour permettre de détecter correctement le format papier.



L'ORIGINAL EST MAL ALIMENTÉ (CHARGEUR AUTOMATIQUE DE DOCUMENTS)



Vérification

Une trop grande quantité de papier est-elle chargée sur le magasin du chargeur de documents ?

L'original est-il long ?

L'original est-il sur papier fin ?

Le rouleau d'alimentation est-il sale ? (Dans un chargeur-inverseur de documents à un seul passage (RSPF))



Solution

■ Assurez-vous que la pile de papier dans le magasin ne dépasse pas le repère.
▶ [Mise en place de l'original et ajout de papier \(page 5\)](#)

■ Si vous utilisez le chargeur automatique de documents pour numériser un original long, réglez le format de numérisation sur [Format long]. (Les originaux longs ne peuvent pas être copiés à l'aide de la fonction copie.)

■ Utilisez la vitre d'exposition pour numériser l'original. Si vous avez besoin d'utiliser le chargeur automatique de documents, utilisez [Num. lente] dans [Autres] pour numériser l'original.

■ Nettoyez la surface du rouleau d'alimentation papier.
▶ [Maintenance \(page 6\)](#)



BOURRAGE PAPIER



Vérification

Un morceau de papier déchiré est-il resté dans la machine ?

Une trop grande quantité de papier est-elle chargée dans le magasin ?

Plusieurs feuilles sont-elles chargées en même temps ?

Utilisez-vous du papier qui n'est pas compris dans les spécifications ?

Les guides du plateau d'alimentation auxiliaire sont-ils adaptés à la largeur du papier ?

Le guide d'extension du plateau d'alimentation auxiliaire est-il sorti ?

Le rouleau d'alimentation du plateau d'alimentation auxiliaire est-il sale ?

Avez-vous chargé un papier de format A5 (5-1/2 x 8-1/2 po) ?

Avez-vous spécifié le format du papier ?



Solution

■ Suivez les instructions de l'écran tactile pour retirer tout le papier.

■ Rechargez le papier. Ne chargez pas plus que le nombre maximum de feuilles et ne dépassez pas le repère.
▶ [Mise en place de l'original et ajout de papier \(page 5\)](#)

■ Aérez bien le papier avant de le charger.

■ Utilisez du papier recommandé par SHARP. L'utilisation de papier conçu pour d'autres modèles ou d'un papier spécial non pris en charge peut provoquer des bourrages, des plis ou des taches.
⇒ - "FOURNITURES" dans le Guide de démarrage
Pour connaître le papier non autorisé ou non recommandé, reportez-vous au Manuel utilisateur.

■ Ajustez les guides du plateau d'alimentation auxiliaire à la largeur du papier.
▶ [Mise en place de l'original et ajout de papier \(page 5\)](#)

■ Lors du chargement de papier de grand format, sortez le guide d'extension.
▶ [Mise en place de l'original et ajout de papier \(page 5\)](#)

■ Nettoyez la surface du rouleau d'alimentation du plateau d'alimentation auxiliaire.
▶ [Maintenance \(page 6\)](#)

■ Si vous chargez du papier de format A5 (5-1/2 x 8-1/2 po), introduisez le papier en orientation paysage (A5R (5-1/2 x 8-1/2 po R)). (Sauf le magasin 1 et le plateau d'alimentation auxiliaire)

■ Si vous utilisez du papier d'un format non-standard, assurez-vous de configurer le bon format de papier.
Si le format du papier chargé dans un magasin a été modifié, assurez-vous de vérifier le réglage du format de papier.
⇒ "Réglages" → [Réglages système] → [Réglages communs] → [Réglages papier] → [Réglages des magasins papier] → [Réglage du magasin]



Vérification

Avez-vous ajouté du papier sur le magasin ?



Solution

- Lorsque vous ajoutez du papier, retirez préalablement le papier qui se trouve encore dans le plateau d'alimentation auxiliaire, mélangez-le avec le nouveau papier, puis procédez au rechargement d'une pile unique. Si vous ajoutez du papier sans retirer celui qui se trouve encore dans le magasin, cela risque d'entraîner un bourrage papier. N'ajoutez pas de papier ailleurs que dans le plateau d'alimentation auxiliaire.

Utilisez-vous du papier perforé ?

- Lorsque vous utilisez du papier perforé, définissez le type de papier perforé. ⇒ "Réglages" → [Réglages système] → [Réglages communs] → [Réglages papier] → [Réglages des magasins papier] → [Réglage du magasin]

Utilisez-vous des feuilles d'étiquettes qui ne peuvent pas être utilisées ?

- Étiquettes sans une feuille de support peuvent coller à la surface de transfert et provoquer un bourrage papier.

Retirez le papier et retournez le côté ouverture. L'utilisation d'un autre type de papier peut permettre d'atténuer le problème.

- Cela peut permettre d'améliorer certains états d'ondulation du papier.
 - ▶ [Mise en place de l'original et ajout de papier \(page 5\)](#)

Avez-vous chargé une enveloppe ?

- Ne chargez pas d'enveloppes sauf dans le magasin 1 et le plateau d'alimentation auxiliaire.
- Lorsque vous chargez des enveloppes dans le magasin 1, ne dépassez pas la ligne repère.
- Réglez le type de papier sur "Enveloppe" et, pour le format papier, spécifiez celui que vous avez réglé.



LE PAPIER NE SORT PAS DU MAGASIN DE PAPIER



Vérification

Le papier est-il correctement chargé dans le magasin de papier ?



Solution

- Positionnez les guides en fonction du format du papier. Rechargez le papier. Ne chargez pas plus que le nombre maximum de feuilles et ne dépassez pas le repère.
 - ▶ [Mise en place de l'original et ajout de papier \(page 5\)](#)

Le magasin a-t-il été interdit dans certains modes (copie, impression, fax, envoi d'image, archivage de documents) ?

- Contrôlez les réglages dans [Réglages des magasins papier] et vérifiez si les cases de chaque mode sont cochées ([Travaux autorisés depuis les magasins]). Les fonctions non cochées ne peuvent pas être utilisées pour l'impression à l'aide de ce magasin. ⇒ "Réglages" → [Réglages système] → [Réglages communs] → [Réglages papier] → [Réglages des magasins papier] → [Réglage du magasin] → [Travaux autorisés depuis les magasins]



JE NE SAIS PAS COMMENT MODIFIER LE FORMAT DU PAPIER



Vérification

Définissez le format de papier utilisé dans chaque magasin dans les réglages des magasins.



Solution

- La touche "Réglages des magasins" se trouve dans l'écran d'accueil. Appuyez sur cette touche pour afficher l'écran de réglages des magasins. Appuyez sur le magasin dont vous souhaitez modifier le format de papier, sélectionnez le type de papier, puis appuyez sur l'onglet [Taille]. Sélectionnez le format de papier, puis appuyez sur la touche [OK]. Si vous avez chargé un format de papier spécial dans le plateau d'alimentation auxiliaire, appuyez sur la touche [Entrée directe] après avoir appuyé sur l'onglet [Taille], saisissez manuellement le format de papier, puis appuyez sur la touche [OK].



LA SORTIE EST CLAIREMENT GONDOLÉE ET INÉGALE



Vérification

Retirez le papier et retournez le côté ouverture. L'utilisation d'un autre type de papier peut permettre d'atténuer le problème.



Solution

- Cela peut permettre d'améliorer certains états d'ondulation du papier.
 - ▶ [Mise en place de l'original et ajout de papier \(page 5\)](#)



L'IMAGE EST INCLINÉE SUR LE PAPIER



Vérification

Une trop grande quantité de papier est-elle chargée sur le plateau d'alimentation d'auxiliaire ?

Les guides du plateau d'alimentation auxiliaire sont-ils adaptés à la largeur du papier ?

Les guides de l'original sont-ils adaptés à la largeur du papier ?

Le bloc auxiliaire de la plaque de contrôle est-il fixé au magasin ? (Si vous utilisez SRA3)

Numérisez-vous des originaux de différentes largeurs ? (Dans un chargeur-inverseur de documents à un seul passage (RSPF))



Solution

- Rechargez le papier. Ne chargez pas plus que le nombre maximum de feuilles et ne dépassez pas le repère. Le nombre maximum de feuilles autorisées varie en fonction du réglage du type de papier.
- Réglez les guides du plateau d'alimentation auxiliaire à la largeur du papier de sorte qu'ils soient légèrement en contact avec les côtés du papier.
- Réglez les guides de l'original pour qu'ils correspondent à la largeur du papier.
- Fixez le bloc auxiliaire de la plaque de contrôle.
- Si l'image imprimée est inclinée lorsque vous numérisez des originaux de différentes largeurs, ouvrez le capot du chargeur de documents, modifiez la position de l'interrupteur, puis placez les originaux. La position A de l'interrupteur correspond à une numérisation normale. La position B correspond à la numérisation de différents originaux. N'oubliez pas de ramener l'interrupteur en position A une fois le travail de différents originaux terminé.

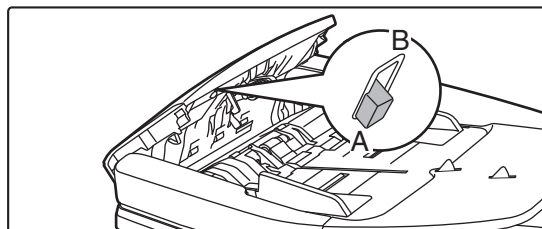



DES LIGNES APPARAISSENT DANS L'IMAGE



Vérification

Les zones de numérisation de la vitre d'exposition ou du chargeur automatique de documents sont-elles sales ?

Le rouleau d'alimentation du plateau d'alimentation auxiliaire est-il sale ?

Avez-vous nettoyé le corona du tambour photoconducteur ?

Avez-vous nettoyé le chargeur PT de la première courroie de transfert ?

Avez-vous nettoyé l'unité laser ?

Avez-vous exécuté Réduire les traces noires du réglage système ?



Solution

■ Nettoyez les zones de numérisation de la vitre d'exposition ou du chargeur automatique de documents.

▶ [Maintenance \(page 6\)](#)

■ Nettoyez la surface du rouleau d'alimentation du plateau d'alimentation auxiliaire.

▶ [Maintenance \(page 6\)](#)

■ Nettoyez le corona du tambour photoconducteur. Pour plus d'informations sur le nettoyage, reportez-vous au Manuel utilisateur.

■ Nettoyez le chargeur PT de la première courroie de transfert. Pour plus d'informations sur le nettoyage, reportez-vous au Manuel utilisateur.

■ Nettoyez l'unité laser. Pour plus d'informations sur le nettoyage, reportez-vous au Manuel utilisateur.

■ Exécutez dans "Réglages (administrateur)" → [Réglages système] → [Réglage de la qualité d'image] → [Réglage collectif] → [Réduire les traces noires]. Pour détecter les traces noires, activez [Afficher un message d'avertissement pour la détection de traces noires.]. Pour plus d'informations sur le réglage, consultez le Manuel utilisateur.



DES TACHES APPARAISSENT SUR LES FEUILLES IMPRIMÉES



Vérification

Utilisez-vous du papier qui n'est pas compris dans les spécifications ?

Imprimez-vous sur du papier perforé ?

Un message indiquant un besoin de maintenance s'affiche-t-il ?

Retirez le papier et retournez le côté ouverture. L'utilisation d'un autre type de papier peut permettre d'atténuer le problème.



Solution

■ Utilisez du papier recommandé par SHARP.

L'utilisation de papier conçu pour d'autres modèles ou d'un papier spécial non pris en charge peut provoquer des bourrages, des plis ou des taches.

⇒ - "FOURNITURES" dans le Guide de démarrage

■ Réglez le type de papier sur un type légèrement plus lourd ou légèrement plus léger que la normale. (Pour le papier ordinaire, passez papier ordinaire 1 sur papier ordinaire 2 ou papier ordinaire 2 sur papier ordinaire 1.) Selon le type de papier, la qualité d'impression peut être améliorée. Pour plus de détails, contactez votre revendeur ou votre service après-vente SHARP le plus proche.

■ Veillez à ce que l'image ne chevauche pas les trous perforés.

Si l'image imprimée chevauche les trous perforés, des taches peuvent apparaître à l'arrière du papier après une impression recto ou sur les deux côtés après une impression recto verso.

■ Contactez immédiatement votre revendeur ou votre service après-vente SHARP le plus proche.

■ Cela peut permettre d'améliorer certains états d'ondulation du papier.

▶ [Mise en place de l'original et ajout de papier \(page 5\)](#)



LORS D'UNE IMPRESSION SUR PAPIER ÉPAIS, LE RÉSULTAT EST SALE À PARTIR DE LA 2ÈME PAGE



Vérification

Le type de papier a-t-il été correctement défini ?



Solution

- Configurez le bon type de papier dans les réglages des magasins. Tenez compte de ce qui suit:
 - Lorsque vous utilisez du papier épais, modifiez le type de papier dans les réglages des magasins sur Épais. (L'image peut disparaître si elle est façonnée.)
 - Du papier autre que du papier épais est utilisé, mais du papier épais a été sélectionné dans les réglages des magasins. (Ceci peut entraîner des plis et des mauvaises alimentations du papier.)
- ⇒ "Réglages" → [Réglages système] → [Réglages communs] → [Réglages papier] → [Réglages des magasins papier] → [Réglage du magasin]



JE NE SAIS PAS COMMENT MODIFIER LE PLATEAU DE SORTIE



Vérification

Avez-vous changé le bac de sortie ?



Solution

- Lors de la copie, vous pouvez sélectionner le plateau de sortie en mode normal. Appuyez sur [Sortie] dans l'écran de base du mode normal. Vous pouvez définir le plateau de sortie dans les écrans. Vous pouvez définir le plateau de sortie dans ces écrans.
Lors de l'impression, vous pouvez sélectionner le plateau de sortie dans le pilote d'imprimante. Cliquez sur l'onglet [Finition] dans le pilote d'imprimante, puis sélectionnez le plateau de sortie dans [Plateau de sortie].
Le plateau de sortie est fixe et ne peut pas être modifié lorsque certains réglages de copie ou d'impression sont sélectionnés. Certains réglages de copie ou d'impression peuvent être annulés lorsque vous modifiez le plateau de sortie.



UNE PARTIE DE L'IMAGE EST COUPÉE



Vérification

Le bon format de papier a-t-il été configuré ?



Solution

- Si vous utilisez du papier d'un format non-standard, assurez-vous de configurer le bon format de papier.
Si le format du papier chargé dans un magasin a été modifié, assurez-vous de vérifier le réglage du format de papier.
⇒ "Réglages" → [Réglages système] → [Réglages communs] → [Réglages papier] → [Réglages des magasins papier] → [Réglage du magasin]

L'original a-t-il été correctement positionné ?

- Si vous utilisez la vitre d'exposition, assurez-vous de positionner l'original à l'extrémité gauche de la vitre d'exposition.
▶ [Mise en place de l'original et ajout de papier \(page 5\)](#)



L'IMPRESSION A LIEU SUR LE MAUVAIS CÔTÉ DU PAPIER



Vérification

Le papier est-il chargé avec le côté à imprimer orienté dans la bonne direction ?



Solution

- Assurez-vous que le côté imprimé du papier est positionné dans le bon sens.
 - Magasins 1 à 4 :
Placez le papier côté impression vers le haut.*
 - Plateau d'alimentation auxiliaire, Magasin 5 :
Placez le papier côté impression vers le bas.*
- * Si le type de papier est "Pré-imprimé" ou "A en-tête", chargez le papier en sens inverse.
(Sauf si l'option [Désactivation du recto verso] est activée dans le mode réglages (administrateur).
Pour plus d'informations sur le mode réglages, consultez votre administrateur.)



UNE COUVERTURE OU UNE INSERTION N'EST PAS IMPRIMÉE SUR LE PAPIER INDIQUÉ



Vérification

Le type de papier a-t-il été correctement défini ?



Solution

- Définissez le bon type de papier pour le magasin qui contient le papier indiqué pour la couverture ou l'insertion.
Si le type de papier défini pour la couverture ou l'insertion n'est pas le même que celui défini pour le magasin, le papier sera alimenté depuis un autre plateau.
⇒ "Réglages" → [Réglages système] → [Réglages communs] → [Réglages papier] → [Réglages des magasins papier] → [Réglage du magasin]



IMPOSSIBLE D'UTILISER LE PÉRIPHÉRIQUE USB CONNECTÉ



Vérification

Le périphérique USB est-il compatible avec la machine ?



Solution

Est-ce que le périphérique USB connecté est correctement détecté ?

La clé USB est-elle formatée pour FAT32 ou NTFS ?

Utilisez-vous une clé USB d'une capacité supérieure à 32 Go ?

- Demandez à votre revendeur si le périphérique est compatible avec la machine. Vous ne pouvez pas utiliser les périphériques USB qui ne sont pas compatibles avec la machine.
- Lorsqu'un périphérique USB est connecté à la machine et correctement reconnu, une icône  s'affiche en haut de l'écran tactile. S'il n'est pas reconnu, reconnectez-le.
- Vérifiez le format de fichier de la clé USB. Si la clé USB est formatée pour un autre format que FAT32 ou NTFS, utilisez un ordinateur pour passer le format sur FAT32 ou NTFS.
- Utilisez une clé USB ayant une capacité inférieure ou égale à 32 Go.



LE FINISSEUR/FINISSEUR EN PIQÛRE À CHEVAL NE FONCTIONNE PAS



Vérification

Un message indiquant que vous devez retirer le papier de l'agrafeuse s'affiche-t-il ?

Est-ce que des fonctions ont été désactivées par l'administrateur ?



Solution

■ Retirez tout le papier restant de l'agrafeuse.

■ Contactez votre administrateur.
Il se peut que certaines fonctions aient été désactivées dans le mode réglages.



AUCUN AGRAFAGE N'A LIEU (Y COMPRIS LA PIQÛRE À CHEVAL)



Vérification

Un message vous demandant de vérifier l'agrafeuse s'affiche-t-il ?

Un message vous indiquant d'ajouter des agrafes s'affiche-t-il ?

Plusieurs papiers de différentes largeurs sont-ils mélangés ?

Le nombre de feuilles pouvant être agrafées en une seule fois est-il dépassé ?

Un format de papier qui ne peut pas être agrafé est-il inclus dans le travail d'impression ?

Le réglage du type de papier du magasin sélectionné dans le pilote d'imprimante est-il défini sur un type de papier qui ne peut pas être agrafé ?



Solution

■ Retirez les agrafes bloquées.
▶ [Maintenance \(page 6\)](#)

■ Remplacez la cartouche d'agrafes.
N'oubliez pas de remplacer la boîte d'agrafes.
▶ [Maintenance \(page 6\)](#)

■ Pour effectuer un agrafage de papiers de différents formats, utilisez du papier de largeur identique et sélectionnez le réglage [Même largeur].
L'agrafage n'est pas possible lorsque des papiers de différentes largeurs sont mélangés. Lors de la copie, sélectionnez [Même largeur] pour [Original form. mix.] dans [Autres].

■ Pour connaître le nombre maximum de feuilles qu'il est possible d'agrafer, reportez-vous à la section "CARACTÉRISTIQUES" dans le Guide de démarrage.

■ Pour connaître le format papier qu'il est possible d'agrafer, reportez-vous à la section "CARACTÉRISTIQUES" dans le Guide de démarrage.

■ Vous devez vérifier les types de papier définis sur la machine, puis sélectionner un magasin de papier défini sur un papier * qui peut être utilisé pour l'impression avec agrafes.
Cliquez sur le bouton [Etat des magasins] dans l'onglet [Source papier] de la fenêtre des propriétés de l'imprimante et vérifiez le type de papier configuré pour chaque magasin.
* L'agrafage n'est pas possible sur les étiquettes, les intercalaires, le papier brillant, les transparents ou les enveloppes. De plus, si "Désactiver agrafage" est sélectionné dans le type utilisateur, l'agrafage n'est pas possible.



AUCUNE PERFORATION N'A LIEU



Vérification

Un message vous demandant de vérifier le module perforreuse s'affiche-t-il ?

Plusieurs papiers de différents formats sont-ils mélangés ?

Un format de papier qui ne peut pas être perforé est-il inclus dans le travail d'impression ?

Le magasin sélectionné dans le pilote d'imprimante est-il défini sur un type de papier qui ne peut pas être perforé ?



Solution

■ Mettez les résidus de perforation au rebut.
▶ [Maintenance \(page 6\)](#)

■ La perforation n'est pas possible lorsque des papiers de différents formats sont mélangés. Pour effectuer la perforation de papiers de différents formats, utilisez du papier de largeur identique et sélectionnez le réglage [Même largeur]. Lors de la copie, sélectionnez [Même largeur] pour [Original de format mixte] dans [Autres].

■ Pour les formats papier qu'il est possible de perforer, reportez-vous à la section "CARACTÉRISTIQUES" dans le Guide de démarrage.

■ Vérifiez le type de papier configuré dans la machine et sélectionnez un magasin contenant un papier pouvant être perforé.* Cliquez sur le bouton [Etat des magasins] dans l'onglet [Source papier] de la fenêtre des propriétés de l'imprimante et vérifiez le type de papier configuré pour chaque magasin.
* La perforation n'est pas possible sur les étiquettes, les intercalaires, le papier brillant, les transparents et les enveloppes. De plus, si "Désactiver perforation" est sélectionné dans le type utilisateur, la perforation n'est pas possible.



LA POSITION D'AGRAFAGE OU LA POSITION DE PERFORATION N'EST PAS CORRECTE



Vérification

Le réglage de la position d'agrafage est-il correctement défini ?

Le réglage des positions de perforation est-il correctement défini ?



Solution

■ Vérifiez la position d'agrafage dans "ÉCRAN D'APERÇU".

■ Vérifiez la position de perforation dans "ÉCRAN D'APERÇU".



AUCUN PLIAGE N'A LIEU



Vérification

L'administrateur a-t-il activé le réglage [Désactivation du recto verso] ?

Est-ce que vous utilisez un type de papier présentant un recto et un verso spécifiques ?



Solution

■ La fonction de pliage du papier ne peut pas être utilisée lorsque [Désactivation du recto verso] est désactivé en mode réglages. Contactez votre administrateur.
⇒ Dans "Réglages (administrateur)", [Réglages système] → [Réglages communs] → [Réglage des conditions] → [Contrôle du périphérique] → [Désactivation du recto verso].

■ La fonction de pliage du papier ne peut pas être utilisée avec du papier préimprimé, du papier à en-tête ou tout autre papier présentant un recto et un verso spécifiques.
Lors du pliage du papier, utilisez un type de papier ne présentant pas de recto et verso spécifiques (tel que du papier ordinaire).



LA POSITION DU PLI EST INCORRECTE



Vérification

L'original est-il placé correctement face imprimée vers le haut ou vers le bas ?



Solution

■ Vérifiez l'orientation pour le chargement de l'original ou l'orientation du papier à plier et prenez les mesures appropriées.



LES APERÇUS OU LES VIGNETTES N'APPARAISSENT PAS



Vérification

Des travaux sont-ils en attente d'exécution ?



Solution

■ Patientez jusqu'à ce que certains des travaux aient été exécutés.



L'AFFICHAGE DE L'ÉCRAN TACTILE EST DIFFICILE À LIRE



Vérification

La luminosité est-elle correctement réglée ?



Solution

■ Appuyez sur la touche [Réglage de luminosité] () de l'écran d'accueil pour régler la luminosité.



VOUS AVEZ ÉTÉ DÉCONNECTÉ SANS VOUS DÉCONNECTER VOUS-MÊME



Vérification

Le réglage du retour à l'état initial est-il activé ?



Solution

■ Si la fonction d'authentification de l'utilisateur est activée, l'utilisateur actuellement connecté sera automatiquement déconnecté si le réglage du retour à l'état initial est activé. Reconnectez-vous.
Si vous êtes administrateur, vous pouvez modifier la minuterie du réglage du retour à l'état initial ou désactiver le réglage du retour à l'état initial dans [Réglage du retour à l'état initial].
⇒ "Réglages (administrateur)" → [Réglages système] → [Réglages communs] → [Réglages de fonctionnement] → [Réglage des conditions] → [Réglage du retour à l'état initial]



JE NE SAIS PAS OÙ SE TROUVE LE RÉGLAGE DE L'ADRESSE IP



Vérification

L'adresse IP est définie dans les réglages réseau du mode réglages.



Solution

- Pour définir une adresse IP permanente, demandez à votre administrateur réseau l'adresse IP attribuée à la machine, ainsi que les autres informations nécessaires aux réglages réseau.
⇒ "Réglages (administrateur)" → [Réglages système] → [Réglages réseau] → [Réglages de l'interface]



JE NE SAIS PAS COMMENT MODIFIER LA COULEUR D'ARRIÈRE-PLAN DE L'ÉCRAN D'ACCUEIL



Vérification

Vous pouvez modifier la couleur d'arrière-plan dans "Réglage du modèle d'affichage".



Solution

- Ouvrez le panneau d'actions dans l'écran d'accueil, puis appuyez sur [Réglage du modèle d'affichage]. Saisissez le mot de passe administrateur, puis sélectionnez la couleur souhaitée parmi les modèles 1 à 5. Pour plus d'informations, consultez le Manuel utilisateur (fonctionnement de l'écran tactile).



JE NE SAIS PAS COMMENT AJOUTER UN RACCOURCI OU EN SUPPRIMER UN DE L'ÉCRAN D'ACCUEIL



Vérification

Vous pouvez modifier un raccourci dans "Modifier l'accueil".



Solution

- Ouvrez le panneau d'actions dans l'écran d'accueil, puis appuyez sur [Modifier l'accueil]. Saisissez le mot de passe administrateur, appuyez sur l'emplacement souhaité et ajoutez un raccourci, ou appuyez sur un raccourci et supprimez-le. Pour plus d'informations, consultez le Manuel utilisateur (fonctionnement de l'écran tactile).



JE NE SAIS PAS COMMENT RÉTABLIR L'ÉTAT INITIAL DU RÉGLAGE DE TEXTE GRAND





Vérification

Le mode texte grand est-il activé dans l'écran d'accueil ?



Solution

- Si l'icône du mode texte grand est , le mode texte grand est activé. Appuyez sur l'icône du mode texte grand pour qu'elle devienne  et annuler le mode texte grand.



JE NE SAIS PAS COMMENT RÉGLER L'HEURE À LAQUELLE LA MACHINE PASSE EN MODE ÉCONOMIE D'ÉNERGIE



Vérification

Définissez l'heure à laquelle la machine passe en mode économie d'énergie dans les réglages d'économie d'énergie du mode réglage.



Solution

- Définissez l'heure à laquelle la machine passe en mode économie d'énergie dans les réglages d'économie d'énergie du mode réglage.
Définissez l'heure à laquelle la machine passe en mode préchauffage.
⇒ "Réglages (administrateur)" → [Réglages système] → [Economie d'énergie] → [Réglage éco.] → [Réglage du mode d'économie d'énergie]
Définissez l'heure d'exécution de la mise hors tension automatique.
⇒ "Réglages (administrateur)" → [Réglages système]
→ [Economie d'énergie] → [Réglage éco.]
→ [Minuterie de mise hors tension auto.]



J'AI OUBLIÉ LE MOT DE PASSE ADMINISTRATEUR



Vérification

Le mot de passe administrateur est-il encore le réglage par défaut ?



Solution

- Contactez votre revendeur ou votre service après-vente SHARP le plus proche. Pour connaître le mot de passe administrateur usine par défaut, reportez-vous à la section "POUR L'ADMINISTRATEUR DE LA MACHINE" dans le Guide de démarrage. Après avoir modifié le mot de passe, veillez à ne pas l'oublier.



JE NE SAIS PAS QUI CONTACTER POUR UNE DEMANDE DE MAINTENANCE ET D'APRÈS-VENTE



Vérification

Consultez les informations relatives au service client.



Solution

- Contactez votre revendeur ou votre service après-vente SHARP le plus proche.



LISTE DE VÉRIFICATION

Est-ce que des fonctions ont été désactivées par l'administrateur ?

Il se peut que certaines fonctions aient été désactivées dans le mode réglages. Lorsque la fonction d'authentification de l'utilisateur est activée, les fonctions que vous pouvez utiliser peuvent être limitées dans vos réglages utilisateur. Contactez votre administrateur.

Problème	Vérification	Page
LA SÉLECTION AUTOMATIQUE DU MODE COULEUR N'A PAS LIEU CORRECTEMENT	Numérisiez-vous l'un des types d'originaux suivants ?	25
LA COPIE RECTO VERSO N'A PAS LIEU	Le réglage du type de papier du magasin sélectionné spécifie-t-il un type de papier qui ne peut pas être utilisé pour la copie recto verso ?	26
	Utilisez-vous un format ou un type de papier spécial ?	26
	Effectuez-vous une copie avec des réglages qui n'autorisent pas la copie recto verso ?	26
LA ROTATION DE COPIE NE FONCTIONNE PAS	Avez-vous sélectionné manuellement le taux de reproduction ?	26
	Copiez-vous à l'aide de réglages qui ne permettent pas la rotation de copie ?	26
	"Réglage de la rotation de copie" est-il désactivé dans le mode réglages ?	26
L'AGRANDISSEMENT/LA RÉDUCTION NE FONCTIONNE PAS	Les réglages d'original, de papier et de ratio sont-ils corrects ?	26
L'IMAGE EST TROP CLAIRE OU TROP FONCÉE	L'image est-elle trop claire ?	27
	L'image est-elle trop foncée ?	27
	Un mode d'exposition approprié au type d'original a-t-il été sélectionné ?	27
	La densité globale de la copie est-elle trop claire ?	27
LES COULEURS SONT DÉSACTIVÉES	Avez-vous exécuté "Réglage de l'alignement des couleurs" ?	28
UNE PARTIE DE L'IMAGE EST COUPÉE	Avez-vous sélectionné le ratio approprié au format de l'original et du papier ?	28
	Utilisez-vous un format d'original en AB (pouces) ?	28
LES COPIES IMPRIMENT DES FEUILLES BLANCHES	L'original est-il placé correctement face imprimée vers le haut ou vers le bas ?	28
JE SOUHAITE COPIER PLUSIEURS PAGES A4 SUR UNE SEULE FEUILLE DE PAPIER A4	Utilisez N-Up.	28



LA SÉLECTION AUTOMATIQUE DU MODE COULEUR N'A PAS LIEU CORRECTEMENT



Vérification

Numérisiez-vous l'un des types d'originaux suivants ?

Lorsque **Noir & Blanc** n'est pas sélectionné :

- Y a-t-il des couleurs ou coloriages sur le papier ?

Lorsque **Couleur** n'est pas sélectionné :

- La couleur de l'original est-elle très claire ?
- La couleur de l'original est-elle très foncée, presque noire ?
- Y a-t-il seulement une très petite partie de l'original qui est en couleur ?



Solution

- Lorsque le mode couleur est défini sur "Auto.", la machine détecte si l'original est en noir et blanc ou en couleur lorsque la touche [Couleur Départ] est sélectionnée. Néanmoins, si vous utilisez un original du type illustré à gauche, il est possible que la détection automatique ne donne pas le résultat correct. Dans ce cas, spécifiez manuellement le mode couleur.



LA COPIE RECTO VERSO N'A PAS LIEU



Vérification

Le réglage du type de papier du magasin sélectionné spécifie-t-il un type de papier qui ne peut pas être utilisé pour la copie recto verso ?

Utilisez-vous un format ou un type de papier spécial ?

Effectuez-vous une copie avec des réglages qui n'autorisent pas la copie recto verso ?



Solution

■ Vérifiez les "Réglages des magasins papier" dans le mode réglages.
 ⇒ "Réglages" → [Réglages système] → [Réglages communs] → [Réglages papier] → [Réglages des magasins papier] → [Réglage du magasin] → [Travaux autorisés depuis les magasins]
 Vérifiez [Réglages des magasins] dans l'écran d'accueil.
 Appuyez sur le magasin sélectionné puis, dans l'écran qui s'affiche, appuyez sur la touche [Propriété du papier].
 Si la case [Désactiver recto verso] dans l'écran des propriétés du papier est , le magasin ne peut pas être utilisé pour l'impression recto verso. Définissez le type de papier sur un type qui peut être utilisé pour l'impression recto verso.

■ Pour les formats et les types de papier que vous pouvez utiliser pour la copie recto verso, consultez "SPÉCIFICATIONS" dans le Guide de démarrage.

■ Il est généralement possible d'associer la copie recto verso à d'autres modes si nécessaire ; toutefois, certaines combinaisons sont impossibles. Si une combinaison non autorisée est sélectionnée, un message s'affiche sur l'écran tactile.



LA ROTATION DE COPIE NE FONCTIONNE PAS



Vérification

Avez-vous sélectionné manuellement le taux de reproduction ?

Copiez-vous à l'aide de réglages qui ne permettent pas la rotation de copie ?

"Réglage de la rotation de copie" est-il désactivé dans le mode réglages ?



Solution

■ Effectuez une copie à l'aide de l'option de taux de reproduction.

■ Il est généralement possible d'associer la rotation de copie à d'autres modes si nécessaire ; toutefois, certaines combinaisons sont impossibles. Si une combinaison non autorisée est sélectionnée, un message s'affiche sur l'écran tactile.

■ Contactez votre administrateur.
 Si vous êtes l'administrateur, activez [Réglage de la rotation de copie].
 ⇒ Sélectionnez [Réglages système] → [Réglages de la copie] → [Réglage des conditions] → [Réglage de la rotation de copie] → [Rotation de copie] dans "Réglages".



L'AGRANDISSEMENT/LA RÉDUCTION NE FONCTIONNE PAS



Vérification

Les réglages d'original, de papier et de ratio sont-ils corrects ?



Solution

■ Vérifiez si le format de l'original affiché à l'écran est correct. Vérifiez ensuite si le papier approprié est sélectionné. Appuyez sur la touche [Taux], puis appuyez sur la touche [Taux auto.]. Le ratio approprié à l'original et au papier s'affiche.



L'IMAGE EST TROP CLAIRE OU TROP FONCÉE



Vérification

L'image est-elle trop claire ?

L'image est-elle trop foncée ?

Un mode d'exposition approprié au type d'original a-t-il été sélectionné ?



Solution

■ Sélectionnez un mode d'exposition approprié à l'original à copier et ajustez manuellement le niveau d'exposition.

■ Sélectionnez l'un des modes suivants en fonction du type d'original. (Vous pouvez définir cela en mode normal.)

• **Texte**

Utilisez ce mode pour les documents de texte normaux.

• **Texte/Photo imprimée**

Ce mode fournit le meilleur équilibre possible pour copier un original contenant à la fois du texte et des photos imprimées, comme un magazine ou un catalogue.

• **Texte/Photo**

Ce mode fournit le meilleur équilibre possible pour copier un original contenant à la fois du texte et des photos, comme un document de texte avec une photo collée.

• **Photo imprimée**

Ce mode est recommandé pour copier des photos imprimées, comme des photos de magazine ou de catalogue.

• **Photo**

Utilisez ce mode pour copier des photos.

• **Carte**

Ce mode est recommandé pour copier les nuances de couleur claire et le texte fin que l'on trouve dans la plupart des cartes.

• **Original clair**

Utilisez ce mode pour les originaux écrits au crayon clair.

La densité globale de la copie est-elle trop claire ?

■ Modifiez la densité globale de la copie selon l'une des méthodes ci-dessous.

• **Modification du réglage par défaut**

Sélectionnez "Réglages (administrateur)" - [Réglages système] → [Réglage de la qualité d'image] → [Qualité d'image de la copie] → [Ajustement rapide de la qualité image]. Définissez le réglage par défaut [2] sur [3 (Assombrir)] pour augmenter la densité globale, ou sur [1 (Éclaircir)] pour la réduire.

• **Modification temporaire du réglage**

Sélectionnez le mode normal (le réglage ne peut pas être modifié en mode Facile). Dans [Autres] → [Ajustement rapide de la qualité image], définissez le réglage par défaut [2] sur [3 (Assombrir)] pour augmenter la densité globale, ou sur [1 (Éclaircir)] pour la réduire. Le réglage est rétabli automatiquement lorsque vous revenez à l'écran d'accueil.



LES COULEURS SONT DÉSACTIVÉES



Vérification

Avez-vous exécuté "Réglage de l'alignement des couleurs" ?



Solution

- Demandez à votre administrateur d'exécuter "Réglage de l'alignement des couleurs".
⇒ "Réglages (administrateur)" → [Réglages système] → [Réglage de la qualité d'image] → [Réglage collectif] → [Réglage de l'alignement des couleurs].
Si les nuances de couleurs sont différentes, exécutez [Calibration auto. des couleurs (Copie)] après avoir réglé l'alignement des couleurs. (Si les couleurs sont encore différentes après la calibration, répétez la calibration pour essayer d'améliorer les résultats.)
- ⇒ "Réglages (administrateur)" → [Réglages système] → [Réglage de la qualité d'image] → [Fonctions communes] → [Calibration auto. des couleurs (Copie)]



UNE PARTIE DE L'IMAGE EST COUPÉE



Vérification

Avez-vous sélectionné le ratio approprié au format de l'original et du papier ?



Solution

Utilisez-vous un format d'original en AB (pouces) ?

- Sélectionnez un réglage de ratio approprié.
- Lors de la copie sur un format d'original en AB (pouces), spécifiez manuellement le format de l'original.



LES COPIES IMPRIMENT DES FEUILLES BLANCHES



Vérification

L'original est-il placé correctement face imprimée vers le haut ou vers le bas ?



Solution

- Si vous utilisez la vitre d'exposition, placez l'original face vers le bas. Si vous utilisez le chargeur automatique de documents, placez l'original face vers le haut.



JE SOUHAITE COPIER PLUSIEURS PAGES A4 SUR UNE SEULE FEUILLE DE PAPIER A4



Vérification

Utilisez N-Up.



Solution

- N-Up vous permet de réduire et de copier les images de huit pages A4 maximum sur une seule feuille. Appuyez sur la touche [N-Up].
En mode normal, vous pouvez également ajouter des bordures aux copies N-Up.



LISTE DE VÉRIFICATION

Est-ce que des fonctions ont été désactivées par l'administrateur ?

Il se peut que certaines fonctions aient été désactivées dans le mode réglages. Lorsque la fonction d'authentification de l'utilisateur est activée, les fonctions que vous pouvez utiliser peuvent être limitées dans vos réglages utilisateur. Contactez votre administrateur.

? Problème	✓ Vérification	Page
L'IMPRESSION N'A PAS LIEU	Votre ordinateur est-il correctement connecté à la machine ?	30
	La machine est-elle configurée sur le même réseau (LAN, etc.) que votre ordinateur ?	30
	L'adresse IP est-elle correctement sélectionnée ? (Windows)	30
	Utilisez-vous un port d'imprimante créé à l'aide d'un port TCP/IP standard ? (Windows)	30
	Votre ordinateur est-il dans un état instable ?	30
	La machine est-elle spécifiée correctement dans l'application que vous utilisez pour l'impression ?	31
	Les périphériques de connexion réseau fonctionnent-ils normalement ?	31
	Le réglage du dépassement du délai E/S est-il trop court ?	31
	Une page d'avis a-t-elle été imprimée ?	31
	Est-ce que des fonctions ont été désactivées par l'administrateur ?	31
JE NE SAIS PAS QUEL PILOTE D'IMPRIMANTE INSTALLER	Vérifiez les fonctions de chaque pilote d'imprimante avant d'installer.	31
JE NE SAIS PAS COMMENT ANNULER L'IMPRESSION	Suivez les étapes ci-dessous pour annuler une impression	32
L'IMPRESSION EN COULEUR N'A PAS LIEU	Le mode couleur est-il défini sur "Couleur" ?	32
	Est-ce que des fonctions ont été désactivées par l'administrateur ?	32
JE NE SAIS PAS COMMENT BASCULER ENTRE L'IMPRESSION NOIR & BLANC ET COULEUR	Le réglage du mode couleur est configuré dans le pilote d'imprimante.	32
JE NE SAIS PAS COMMENT IMPRIMER SUR UN SUPPORT SPÉCIAL (CARTE POSTALE, ENVELOPPE, ETC.)	Pour les cartes postales et les enveloppes, utilisez le magasin 1 ou le plateau d'alimentation auxiliaire et, pour les papiers spéciaux tels que le papier gaufré, utilisez le plateau d'alimentation auxiliaire.	33
L'IMPRESSION RECTO VERSO N'A PAS LIEU	Le réglage du type de papier du magasin sélectionné spécifie-t-il un type de papier qui ne peut pas être utilisé pour l'impression recto verso ?	33
	Utilisez-vous un format ou un type de papier spécial ?	33
	Est-ce que des fonctions ont été désactivées par l'administrateur ?	33
L'IMPRESSION DIRECTE D'UN FICHIER CONTENU DANS UN DOSSIER PARTAGÉ SUR UN ORDINATEUR N'EST PAS POSSIBLE	L'option [Réglages IPsec] est-elle activée sur la machine ?	34
UN MAGASIN, UN MODULE DE FINITION OU UN AUTRE ÉQUIPEMENT PÉRIPHÉRIQUE INSTALLÉ SUR LA MACHINE NE PEUT PAS ÊTRE UTILISÉ	Les équipements périphériques installés sur la machine ont-ils été configurés avec le pilote d'imprimante ?	34
L'IMAGE EST GRANULEUSE	Les réglages du pilote d'imprimante sont-ils adaptés au travail d'impression ?	34
L'IMAGE EST TROP CLAIRE OU TROP FONCÉE	La densité globale de l'impression est-elle trop claire ?	35
	L'image (en particulier une photo) a-t-elle besoin d'être corrigée ? (Windows)	35
LES COULEURS SONT DÉSACTIVÉES	Avez-vous exécuté "Réglage de l'alignement des couleurs" ?	35
LES TEXTES ET LES LIGNES SONT PÂLES ET DIFFICILES À VOIR	Les données couleur ont-elles été imprimées en noir et blanc ? (Windows)	35
	La densité globale de l'impression est-elle trop claire ?	35
	Les données de l'original comportent-elles des lignes fines ?	36



Problème	Vérification	Page
UNE PARTIE DE L'IMAGE EST COUPÉE	Le format de papier spécifié par le travail correspond-il au format du papier chargé dans le magasin ?	36
	Le réglage de l'orientation de l'impression (portrait ou paysage) est-il correct ?	36
	Les marges ont-elles été définies correctement dans les réglages de mise en page de l'application ?	36
L'IMAGE EST SENS DESSUS DESSOUS	Utilisez-vous un type de papier (enveloppes, papier perforé, etc.) qui ne peut être chargé que dans une orientation fixe ?	36
	La position de reliure correcte est-elle sélectionnée pour l'impression recto verso ?	36
DE NOMBREUX CARACTÈRES TRONQUÉS SONT IMPRIMÉS	Votre ordinateur ou la machine sont-ils dans un état instable ?	37
APRÈS AVOIR REMPLACÉ LE ROUTEUR, JE NE PEUX PLUS IMPRIMER SUR LA MACHINE	Votre ordinateur est-il relié à la machine ?	37



L'IMPRESSION N'A PAS LIEU



Vérification

Votre ordinateur est-il correctement connecté à la machine ?



Solution

■ Vérifiez que le câble est correctement branché sur le connecteur LAN de votre ordinateur et sur celui de la machine.
Si vous vous connectez à un réseau, assurez-vous également que le câble LAN est correctement branché sur le hub.
► [Positions d'alimentation et de connexion \(page 4\)](#)

La machine est-elle configurée sur le même réseau (LAN, etc.) que votre ordinateur ?

■ La machine doit être reliée au même réseau que votre ordinateur.
Si vous ne savez pas à quel réseau est reliée la machine, contactez l'administrateur réseau.

L'adresse IP est-elle correctement sélectionnée ? (Windows)

■ Vérifiez le réglage de l'adresse IP.
Si la machine n'a pas d'adresse IP permanente (la machine reçoit une adresse IP d'un serveur DHCP), l'impression n'est pas possible si l'adresse IP est modifiée. Vous pouvez vérifier l'adresse IP de la machine sur la machine dans [État réseau] en mode réglages. Si l'adresse IP a changé, modifiez le réglage du port dans le pilote d'imprimante.
⇒ "Réglages" → [État] → [État réseau]
Voir : Guide d'installation du logiciel
Si l'adresse IP change régulièrement, il est recommandé d'attribuer une adresse IP permanente à la machine.
⇒ "Réglages (administrateur)" → [Réglages système] → [Réglages réseau]

Utilisez-vous un port d'imprimante créé à l'aide d'un port TCP/IP standard ? (Windows)

■ Vérifiez les paramètres de l'ordinateur.
Si vous utilisez un port créé avec un port TCP/IP standard sous Windows et que la case [État SNMP activé] est , il sera peut-être impossible d'imprimer les documents correctement. Modifiez la case à cocher [État SNMP activé] pour .
Voir : Guide d'installation du logiciel

Votre ordinateur est-il dans un état instable ?

■ Redémarrez votre ordinateur.
L'impression n'est parfois pas possible lorsque vous exécutez plusieurs applications en même temps ou lorsque l'espace mémoire ou disque dur est insuffisant. Redémarrez votre ordinateur.



Vérification

La machine est-elle spécifiée correctement dans l'application que vous utilisez pour l'impression ?

Les périphériques de connexion réseau fonctionnent-ils normalement ?

Le réglage du dépassement du délai E/S est-il trop court ?

Une page d'avis a-t-elle été imprimée ?

Est-ce que des fonctions ont été désactivées par l'administrateur ?

Avez-vous enregistré des réglages dans les réglages des conditions qui ne peuvent pas être utilisés avec votre configuration d'option actuelle ?



Solution

■ Vérifiez que le pilote d'imprimante de la machine a été sélectionné depuis la fenêtre d'impression de l'application.
Si le pilote d'imprimante de la machine n'apparaît pas dans la liste des pilotes d'imprimantes disponibles, il se peut qu'il ne soit pas installé correctement.
Supprimez le pilote d'imprimante, puis réinstallez-le.
Voir : Guide d'installation du logiciel

■ Assurez-vous que les routeurs et autres périphériques de connexion réseau fonctionnent correctement.
Si un périphérique n'est pas sous tension ou est dans un état d'erreur, consultez le manuel du périphérique pour corriger le problème.

■ Contactez votre administrateur.
Si le réglage du dépassement du délai E/S est trop court, des erreurs peuvent se produire lors de l'écriture sur l'imprimante. Demandez à l'administrateur de la machine de configurer un délai approprié dans "Dépassement du délai E/S".
⇒ "Réglages (administrateur)" → [Réglages système] → [Réglages de l'imprimante] → [Réglage des conditions] → [Dépassement du délai E/S].

■ Vérifiez la page d'avis.
Une page d'avis est imprimée pour indiquer la cause du problème si un travail d'impression ne peut pas être effectué comme indiqué et la cause n'est pas affichée à l'écran. Lisez la page imprimée et prenez les mesures nécessaires.
Par exemple, une page d'avis est imprimée dans les cas suivants.

- Le travail d'impression est trop volumineux pour la mémoire.
- Une fonction qui a été empêchée par l'administrateur est spécifiée.

Le réglage par défaut des pages d'avis est désactivé.

■ Contactez votre administrateur.
Lorsque la fonction d'authentification de l'utilisateur est activée, les fonctions que vous pouvez utiliser peuvent être limitées dans vos réglages utilisateur.
Contactez votre administrateur.

■ Initialisez les réglages des conditions.
Si vous modifiez votre configuration d'option après avoir modifié les réglages des conditions, l'écran Réglages d'impression ne s'affiche pas. Revenez à votre configuration d'option initiale ou initialisez les réglages des conditions.



JE NE SAIS PAS QUEL PILOTE D'IMPRIMANTE INSTALLER



Vérification

Vérifiez les fonctions de chaque pilote d'imprimante avant d'installer.



Solution

■ Chaque pilote d'imprimante comporte des fonctions spécifiques. Installez et utilisez les pilotes d'imprimante répondant à vos besoins.

- Pilote d'imprimante PCL6
La machine accepte les langages de commande d'imprimante PCL6 de Hewlett-Packard.
Impression rapide et adapté aux travaux d'impression réguliers.
- Pilote d'imprimante PS
Le pilote d'imprimante PS accepte le langage de description de page PostScript 3 développé par Adobe.
Excellente reproduction des images incluant des graphiques fins.
- Pilote PPD
Le pilote PPD permet à la machine d'utiliser le pilote d'imprimante PS standard de Windows.



JE NE SAIS PAS COMMENT ANNULER L'IMPRESSION



Vérification

Suivez les étapes ci-dessous pour annuler une impression



Solution

- Si les données d'impression ne sont pas spoolées vers la machine, reportez-vous au manuel de votre système d'exploitation ou application. Si les données d'impression sont spoolées vers la machine, appuyez sur la touche [État Travaux], la touche [Spool] ou la touche [En attente], puis sélectionnez le travail que vous souhaitez supprimer de la liste. Ouvrez le panneau d'actions, puis appuyez sur [Arrêter/Supprimer]. Un message de confirmation de l'annulation s'affiche. Appuyez sur la touche [Annuler].



L'IMPRESSION EN COULEUR N'A PAS LIEU



Vérification

Le mode couleur est-il défini sur "Couleur" ?



Solution

- Sélectionnez le mode couleur "Auto." ou "Couleur".
Windows :
Vous pouvez sélectionner le réglage sous l'onglet [Principal] du pilote d'imprimante.
macOS :
Vous pouvez configurer le réglage du mode couleur dans le menu [Image Quality] de la fenêtre d'impression.
Sous Windows, vous pouvez également configurer le réglage dans l'onglet [Qualité] du pilote d'imprimante.
- Contactez votre administrateur.
Lorsque la fonction d'authentification de l'utilisateur est activée, les fonctions que vous pouvez utiliser peuvent être limitées dans vos réglages utilisateur.

Est-ce que des fonctions ont été désactivées par l'administrateur ?



JE NE SAIS PAS COMMENT BASCULER ENTRE L'IMPRESSION NOIR & BLANC ET COULEUR



Vérification

Le réglage du mode couleur est configuré dans le pilote d'imprimante.



Solution

- Vous pouvez sélectionner le réglage sous l'onglet [Principal] du pilote d'imprimante. Pour la couleur, sélectionnez [Couleur]. Pour le noir et blanc, sélectionnez "Niveaux de gris".



JE NE SAIS PAS COMMENT IMPRIMER SUR UN SUPPORT SPÉCIAL (CARTE POSTALE, ENVELOPPE, ETC.)



Vérification

Pour les cartes postales et les enveloppes, utilisez le magasin 1 ou le plateau d'alimentation auxiliaire et, pour les papiers spéciaux tels que le papier gaufré, utilisez le plateau d'alimentation auxiliaire.



Solution

- Pour les papiers spéciaux tels que le papier gaufré, placez le papier dans le plateau d'alimentation auxiliaire. Une fois le support chargé, définissez le format du papier et le papier dans [Réglages des magasins] dans l'écran d'accueil. Pour plus d'informations sur le type et le format papier, comme les réglages du papier et les types d'enveloppes pouvant être réglés, consultez le "Manuel utilisateur". Une fois les réglages terminés sur la machine, définissez "Format de l'original" et "Format de papier" de manière appropriée dans l'onglet [Principal] du pilote d'imprimante.



L'IMPRESSION RECTO VERSO N'A PAS LIEU



Vérification

Le réglage du type de papier du magasin sélectionné spécifie-t-il un type de papier qui ne peut pas être utilisé pour l'impression recto verso ?



Solution

- Vérifiez les "Réglages des magasins papier" dans le mode réglages.
⇒ "Réglages" → [Réglages système] → [Réglages communs] → [Réglages papier] → [Réglages des magasins papier] → [Réglage du magasin] → [Travaux autorisés depuis les magasins]
Vérifiez [Réglages des magasins] dans l'écran d'accueil.
Appuyez sur le magasin sélectionné puis, dans l'écran qui s'affiche, appuyez sur le touche [Propriété du papier].
Si la case [Désactiver recto verso] dans l'écran des propriétés du papier est , le magasin ne peut pas être utilisé pour l'impression recto verso. Définissez le type de papier sur un type qui peut être utilisé pour l'impression recto verso.
- Utilisez-vous un format ou un type de papier spécial ?
- Pour les formats et les types de papier que vous pouvez utiliser pour la copie recto verso, consultez "SPÉCIFICATIONS" dans le Guide de démarrage.
- Est-ce que des fonctions ont été désactivées par l'administrateur ?
- Contactez votre administrateur.
Il se peut que certaines fonctions aient été désactivées dans le mode réglages. Contactez votre administrateur.
Lorsque la fonction d'authentification de l'utilisateur est activée, les fonctions que vous pouvez utiliser peuvent être limitées dans vos réglages utilisateur.
Contactez votre administrateur.



L'IMPRESSION DIRECTE D'UN FICHER CONTENU DANS UN DOSSIER PARTAGÉ SUR UN ORDINATEUR N'EST PAS POSSIBLE



Vérification

L'option [Réglages IPsec] est-elle activée sur la machine ?



Solution

- Contactez votre administrateur.
Si vous avez activé l'option [Réglages IPsec] dans le mode réglages, il se pourrait alors que l'impression directe d'un fichier contenu dans un dossier partagé ne soit pas possible sur votre ordinateur. Pour plus d'informations sur l'option [Réglages IPsec], consultez votre administrateur.
⇒ "Réglages" → [Réglages de sécurité] → [Réglages IPsec]



UN MAGASIN, UN MODULE DE FINITION OU UN AUTRE ÉQUIPEMENT PÉRIPHÉRIQUE INSTALLÉ SUR LA MACHINE NE PEUT PAS ÊTRE UTILISÉ



Vérification

Les équipements périphériques installés sur la machine ont-ils été configurés avec le pilote d'imprimante ?



Solution

- Ouvrez la boîte de dialogue des propriétés de l'imprimante, puis cliquez sur [Configuration auto] dans l'onglet [Options]. (Windows)
S'il n'est pas possible d'exécuter la configuration automatique, consultez le Guide d'installation du logiciel.



L'IMAGE EST GRANULEUSE



Vérification

Les réglages du pilote d'imprimante sont-ils adaptés au travail d'impression ?



Solution

- Vérifiez les réglages du pilote d'imprimante.
Lorsque vous sélectionnez les réglages d'impression, choisissez un mode d'impression entre [600dpi], [600 ppp (haute qualité)] ou [1200dpi]*. Si vous voulez une image très claire, sélectionnez [1200dpi]*.
Windows : Le réglage de la résolution est sélectionné dans l'onglet [Qualité d'image] de la fenêtre des propriétés du pilote d'imprimante.
* Sur le MX-2651/MX-3051/MX-3551/MX-4051, "1200 ppp" ne peut pas être utilisé.



L'IMAGE EST TROP CLAIRE OU TROP FONCÉE



Vérification

La densité globale de l'impression est-elle trop claire ?

L'image (en particulier une photo) a-t-elle besoin d'être corrigée ? (Windows)



Solution

■ Utilisez le réglage ci-dessous pour modifier la densité globale de l'impression. Sélectionnez "Réglages (administrateur)" - [Réglages système] → [Réglage de la qualité d'image] → [Qualité d'image de l'impression] → [Ajustement rapide de la qualité image]. Définissez le réglage par défaut [2] sur [3 (Assombrir)] pour augmenter la densité globale, ou sur [1 (Éclaircir)] pour la réduire. Ce réglage peut être défini séparément pour le mode couleur et le mode monochrome.

■ Vérifiez les réglages du pilote d'imprimante. Corrigez la luminosité et le contraste à l'aide de l'option [Qualité d'image] dans l'onglet [Réglages couleur] du pilote d'imprimante. Utilisez ces réglages pour procéder à des corrections simples, par exemple si vous n'avez pas installé un logiciel d'édition d'images sur votre ordinateur.



LES COULEURS SONT DÉSACTIVÉES



Vérification

Avez-vous exécuté "Réglage de l'alignement des couleurs" ?

LES TEXTES ET LES LIGNES SONT PÂLES ET DIFFICILES À VOIR



Vérification

Les données couleur ont-elles été imprimées en noir et blanc ? (Windows)

La densité globale de l'impression est-elle trop claire ?



Solution

■ Demandez à votre administrateur d'exécuter "Réglage de l'alignement des couleurs".
⇒ "Réglages (administrateur)" → [Réglages système] → [Réglage de la qualité d'image] → [Réglage collectif] → [Réglage de l'alignement des couleurs].
Si les nuances de couleurs sont différentes, exécutez [Calibration auto. couleurs (Impression)] après avoir réglé l'alignement des couleurs. (Si les couleurs sont encore différentes après la calibration, répétez la calibration pour essayer d'améliorer les résultats.)
⇒ "Réglages (administrateur)" → [Réglages système] → [Réglage de la qualité d'image] → [Fonctions communes] → [Calibration auto. couleurs (Impression)]



Solution

■ Vérifiez les réglages du pilote d'imprimante. Si le texte et les lignes couleur sont imprimés en noir et blanc, ils peuvent devenir pâles et difficiles à voir. Pour convertir en noir le texte et les lignes couleur (zones) qui sont pâles, sélectionnez [Texte en noir] ou [Lignes en noir] dans l'onglet [Qualité d'image] du pilote d'imprimante. (Les données matricielles telles que les images bitmap ne peuvent pas être ajustées.)

■ Utilisez le réglage ci-dessous pour modifier la densité globale de l'impression. Sélectionnez "Réglages (version Web)" - [Réglages système] → [Réglage de la qualité d'image] → [Qualité d'image de l'impression] → [Ajustement rapide de la qualité image]. Définissez le réglage par défaut [2] sur [3 (Assombrir)] pour augmenter la densité globale, ou sur [1 (Éclaircir)] pour la réduire. Ce réglage peut être défini séparément pour le mode couleur et le mode monochrome.



Vérification

Les données de l'original comportent-elles des lignes fines ?



Solution

- Modifiez la largeur de lignes imprimées spécifiques.
Sélectionnez "Réglages (administrateur)" - [Réglages système] → [Réglage de la qualité d'image] → [Qualité d'image de l'impression] → [Réglage de la largeur des traits de couleur]. Augmentez la valeur du réglage par défaut [5] pour des lignes plus épaisses, ou réduisez-la pour des lignes plus fines. (Les données texte et matricielles telles que les images bitmap ne peuvent pas être ajustées.)



UNE PARTIE DE L'IMAGE EST COUPÉE



Vérification

Le format de papier spécifié par le travail correspond-il au format du papier chargé dans le magasin ?



Solution

- Assurez-vous que le réglage du format de papier correspond au format de papier chargé dans le magasin.
Windows : Vous pouvez sélectionner le réglage sous l'onglet [Source papier] du pilote d'imprimante.
Si [Magasin papier] est sélectionné, vérifiez le papier chargé et le réglage du format de papier.
macOS : Vous pouvez sélectionner le réglage dans le menu [Format d'impression].

Le réglage de l'orientation de l'impression (portrait ou paysage) est-il correct ?

- Configurez l'orientation de l'impression en fonction de l'image.
Windows : Vous pouvez sélectionner le réglage sous l'onglet [Principal] du pilote d'imprimante.
macOS : Vous pouvez sélectionner le réglage dans le menu [Format d'impression].

Les marges ont-elles été définies correctement dans les réglages de mise en page de l'application ?

- Sélectionnez un format de papier et des marges appropriés dans les réglages de mise en page de l'application
Si le bord de l'image s'étend au-delà de la zone imprimable de la machine, le bord sera coupé.



L'IMAGE EST SENS DESSUS DESSOUS



Vérification

Utilisez-vous un type de papier (enveloppes, papier perforé, etc.) qui ne peut être chargé que dans une orientation fixe ?



Solution

- Rotation de l'image de 180 degrés avant l'impression.
Lorsque le format de l'image et celui du papier sont identiques, mais que les orientations sont différentes, l'orientation de l'image sera automatiquement modifiée en fonction du papier. Toutefois, si le papier peut seulement être chargé dans une orientation fixe, il est possible que l'image soit imprimée sens dessus dessous. Dans ce cas, effectuez une rotation de l'image de 180 degrés avant l'impression.
Windows : Vous pouvez sélectionner le réglage dans "Orientation" sous l'onglet [Principal] du pilote d'imprimante.
macOS : Vous pouvez sélectionner le réglage dans le menu [Maquette] de la fenêtre d'impression.

La position de reliure correcte est-elle sélectionnée pour l'impression recto verso ?

- Assurez-vous de définir la position de reliure appropriée.
Si vous effectuez une impression recto verso, toutes les autres pages seront imprimées sens dessus dessous si vous avez sélectionné le style de reliure bloc-notes pour la position de reliure.
Windows : Vous pouvez sélectionner le réglage sous l'onglet [Principal] du pilote d'imprimante.
macOS : Vous pouvez sélectionner le réglage dans le menu [Maquette] de la fenêtre d'impression.



DE NOMBREUX CARACTÈRES TRONQUÉS SONT IMPRIMÉS



Vérification

Votre ordinateur ou la machine sont-ils dans un état instable ?



Solution

- Annulez l'impression, redémarrez votre ordinateur et la machine, puis relancez l'impression. S'il reste peu d'espace libre dans la mémoire ou sur le disque dur de votre ordinateur, ou si de nombreux travaux ont été différés sur la machine et qu'il reste peu d'espace mémoire libre, le texte imprimé peut inclure des caractères tronqués. Pour annuler l'impression :
 - Windows :
Double-cliquez sur l'icône de l'imprimante qui apparaît dans l'angle inférieur droit de la barre des tâches et cliquez sur "Annuler tous les documents" (ou "Purger les documents d'impression") dans le menu [Imprimante].
 - macOS :
Double-cliquez sur le nom de la machine dans la liste des imprimantes, sélectionnez le travail que vous souhaitez supprimer et supprimez-le.
 - Sur la machine :
Appuyez sur la touche d'état des travaux du tableau de bord, sélectionnez l'onglet [Imprimer] pour modifier l'écran, appuyez sur la touche du travail d'impression que vous souhaitez supprimer, puis sur la touche [Arrêter/Supprimer]. Un message de confirmation de l'annulation s'affiche. Appuyez sur la touche [Annuler].
- Si certains caractères imprimés sont encore tronqués après avoir redémarré la machine, demandez à votre administrateur d'augmenter le réglage du dépassement de l'option [Dépassement du délai E/S] dans le mode réglages.
⇒ "Réglages (administrateur)" → [Réglages système] → [Réglages de l'imprimante] → [Réglage des conditions] → [Dépassement du délai E/S].
- Si des caractères tronqués sont encore imprimés après avoir pris les mesures ci-dessus, désinstallez puis réinstallez le pilote d'imprimante.



APRÈS AVOIR REMPLACÉ LE ROUTEUR, JE NE PEUX PLUS IMPRIMER SUR LA MACHINE



Vérification

Votre ordinateur est-il relié à la machine ?



Solution

- La connexion réseau entre la machine et votre ordinateur ne fonctionne peut-être pas. Vérifiez l'adresse IP de la machine et l'adresse IP de votre ordinateur, et assurez-vous que votre ordinateur peut se connecter à la machine. Vérifiez également si le "port d'impression" approprié est spécifié dans les réglages du pilote de votre ordinateur.
 - Vérifiez le réglage de l'adresse IP.
Si la machine n'a pas d'adresse IP permanente (la machine reçoit une adresse IP d'un serveur DHCP), l'impression n'est pas possible si l'adresse IP est modifiée. Vous pouvez vérifier l'adresse IP de la machine sur la machine dans [Etat réseau] en mode réglages. Si l'adresse IP a changé, modifiez le réglage du port dans le pilote d'imprimante.
⇒ "Réglages" → [Etat] → [Etat réseau]
Voir : Guide d'installation du logiciel
Si l'adresse IP change régulièrement, il est recommandé d'attribuer une adresse IP permanente à la machine.
⇒ "Réglages (administrateur)" → [Réglages système] → [Réglages réseau]
 - Vérifiez si le port d'impression approprié est défini sur l'ordinateur.
Windows :
Cliquez sur le bouton [Start], puis sélectionnez [Paramètres] → [Appareil] → [Périphériques et imprimantes]. (Dans Windows 8.1/Windows Server 2012, cliquez avec le bouton droit sur le bouton [Start], puis sélectionnez [Panneau de configuration] → [Afficher les périphériques et imprimantes] (ou [Périphériques et imprimantes].) (Dans Windows 7/Windows Server 2008, cliquez sur le bouton [Start], puis sélectionnez [Périphériques et imprimantes].)
Sélectionnez l'imprimante et cliquez dessus avec le bouton droit → [Propriétés de l'imprimante] → [Port]
macOS :
Supprimez, puis réinstallez l'imprimante.



LISTE DE VÉRIFICATION



Est-ce que des fonctions ont été désactivées par l'administrateur ?

Il se peut que certaines fonctions aient été désactivées dans le mode réglages. Lorsque la fonction d'authentification de l'utilisateur est activée, les fonctions que vous pouvez utiliser peuvent être limitées dans vos réglages utilisateur.

Contactez votre administrateur.

Problème	Vérification	Page
LA TRANSMISSION N'A PAS LIEU	La ligne téléphonique est-elle correctement raccordée ?	39
	Le mode de numérotation correct est-il défini pour votre ligne ?	39
	Un signal d'occupation est-il reçu ?	39
	Une erreur de communication s'est-elle produite ?	39
	Un message indiquant que la mémoire est pleine s'affiche-t-il ?	40
	Un message indiquant que le format de l'original n'a pas été détecté s'affiche-t-il ?	40
	L'écran d'état des travaux (travaux terminés) ou un rapport de transaction indique-t-il que la transmission a échoué ?	40
	Avez-vous placé un original plié ?	40
	La sous-adresse et le code d'accès sont-ils corrects ? (Lorsque vous utilisez une communication de code F)	40
LE FAX TRANSMIS S'IMPRIME EN BLANC À LA RÉCEPTION	L'original est-il placé correctement face imprimée vers le haut ou vers le bas ?	40
	Si l'appareil de réception utilise du papier thermique, celui-ci a-t-il été chargé dans le mauvais sens ?	40
LE FAX TRANSMIS EST RÉDUIT PAR LE TÉLÉCOPIEUR DE RÉCEPTION	Avez-vous configuré l'option de rotation lors de l'envoi ?	40
LA TRANSMISSION NE COMMENCE PAS À L'HEURE PRÉCISÉE	L'horloge de l'appareil est-elle correctement réglée ?	41
	Une transmission est-elle en cours ?	41
L'IMPRESSION N'A PAS LIEU APRÈS LA RÉCEPTION	Un écran de saisie du mot de passe s'affiche-t-il ?	41
	Avez-vous désactivé l'option d'impression coupée dans le mode réglages (administrateur) ?	41
	Avez-vous activé la fonction de routage (Fonction de routage à l'arrivée) pour les fax reçus ?	41
	Du papier avec un format ne pouvant pas être imprimé par la réception fax est-il chargé ?	41
IMPOSSIBLE D'EXÉCUTER UNE RÉCEPTION MANUELLE/RÉCEPTION DE RELÈVE	Reste-t-il peu d'espace mémoire libre ?	42
L'IMAGE REÇUE EST PÂLE	L'original qui a été faxé est-il pâle lui aussi ?	42
LA MACHINE NE LANCE PAS LA RÉCEPTION DES FAX	Le mode de réception a-t-il été réglé sur [Réception manuelle] dans le mode réglages ?	42
	Reste-t-il peu d'espace mémoire libre ?	42
IMPOSSIBLE DE COMPOSER UN NUMÉRO	Le poste téléphonique supplémentaire est-il branché ?	43
	Le téléphone externe est-il activé en mode réglages ? (Lorsqu'un téléphone externe est connecté)	43
	La ligne est-elle occupée ?	43
VOUS NE POUVEZ PAS PARLER À L'AUTRE PARTIE	Avez-vous composé le numéro en utilisant le haut-parleur ?	43
VOUS NE POUVEZ PAS ENREGISTRER UNE ADRESSE (TOUCHE INDIVIDUELLE EXPRESS OU TOUCHE DE GROUPE)	Le nombre maximum de touches a-t-il été enregistré ?	44
VOUS NE POUVEZ PAS MODIFIER OU SUPPRIMER UNE ADRESSE (TOUCHE INDIVIDUELLE EXPRESS OU TOUCHE DE GROUPE)	La touche est-elle utilisée dans une transmission réservée ou une transmission est-elle en cours ?	44
	Est-ce que des fonctions ont été désactivées par l'administrateur ?	44
	Est-ce que l'administrateur a activé une fonction qui interdit la modification ou la suppression de données ?	44
JE SOUHAITE CONSULTER L'HISTORIQUE D'ENVOIS/DE RÉCEPTIONS	Appuyez sur la touche [Historique d'envoi]. (Historiques d'envois uniquement)	44
	Vérifiez avec la touche [État Travaux].	44



 Problème	 Vérification	Page
JE NE SAIS PAS COMMENT TRANSFÉRER DES FAX REÇUS	Utilisez les réglages de transfert de fax reçu en mode réglages.	45
JE NE SAIS PAS COMMENT AFFICHER UN APERÇU DES FAX REÇUS	Activez le réglage d'aperçu d'image pour les fax reçus en mode réglages.	45
LES SONS DE NOTIFICATION SONT TROP FORTS OU TROP BAS, OU NE SONT PAS AUDIBLES (RÉGLAGE DU VOLUME)	Avez-vous réglé le volume dans les réglages du haut-parleur en mode réglages ?	46
	Vous pouvez régler le volume du son de numérisation terminée dans le réglage du son de numérisation terminée du mode réglages.	46
JE NE SAIS PAS COMMANDE ENREGISTRER OU IMPRIMER LES INFORMATIONS SUR L'EXPÉDITEUR	Vous pouvez enregistrer les informations sur l'expéditeur dans "Nom personnel et destination définis" en mode réglages.	46
LA TRANSMISSION DE DIFFUSION NE FONCTIONNE PAS	Avez-vous désactivé le réglage de diffusion dans le mode réglages (administrateur) ?	46
L'INDICATEUR DE RÉCEPTION DE FAX/DE DONNÉES NE S'ÉTEINT PAS	Avez-vous récupéré un fax reçu qui a été imprimé ?	47
	Une erreur empêchant l'impression des fax reçus s'est-elle produite ?	47
JE NE SAIS PAS COMMENT VÉRIFIER UNE ADRESSE LORS DE L'ENVOI D'UN FAX	Appuyez sur la touche [Visu. adresses].	47
	L'option de mode de confirmation de la destination du fax est-elle activée en mode réglages ?	47



LA TRANSMISSION N'A PAS LIEU



Vérification



Solution

La ligne téléphonique est-elle correctement raccordée ?

- Vérifiez la prise de la ligne téléphonique, la prise murale et les adaptateurs éventuels pour vous assurer que les branchements sont corrects.
▶ [Positions d'alimentation et de connexion \(page 4\)](#)

Le mode de numérotation correct est-il défini pour votre ligne ?

- Demandez à votre administrateur de vérifier si l'option "Réglage du mode de numérotation" est définie correctement pour la ligne que vous utilisez. Sélectionnez le type de ligne téléphonique dans "Réglage du mode de numérotation" dans le mode réglages (administrateur).
⇒ "Réglages" → [Réglages système] → [Réglages envoi d'image] → [Réglages fax] → [Réglage des conditions] → [Réglage du mode de numérotation]

Un signal d'occupation est-il reçu ?

- Si un signal d'occupation est reçu, la transmission est temporairement annulée et une nouvelle tentative est effectuée automatiquement après un court laps de temps. Réglage par défaut d'usine : Deux tentatives toutes les 3 minutes.
⇒ "Réglages" → [Réglages système] → [Réglages envoi d'image] → [Réglages fax] → [Réglages d'envoi] → [Rappeler si la ligne est occupée]
Pour annuler la transmission, appuyez sur l'écran d'état des travaux du panneau de commande, appuyez sur la touche du travail que vous souhaitez supprimer, puis appuyez sur [Arrêter/Supprimer] dans le panneau d'actions. Un message de confirmation de l'annulation s'affiche. Appuyez sur la touche [Annuler].

Une erreur de communication s'est-elle produite ?

- Si une erreur empêchant la transmission se produit, la transmission est temporairement annulée et une nouvelle tentative est effectuée automatiquement après un court laps de temps. Réglage par défaut d'usine : Deux tentatives toutes les 3 minutes.
⇒ "Réglages (administrateur)" → [Réglages système] → [Réglages envoi d'image] → [Réglages fax] → [Réglages d'envoi] → [Rappeler en cas d'erreur de communication]
Pour annuler la transmission, appuyez sur l'écran d'état des travaux du panneau de commande, appuyez sur la touche du travail que vous souhaitez supprimer, puis appuyez sur [Arrêter/Supprimer] dans le panneau d'actions. Un message de confirmation de l'annulation s'affiche. Appuyez sur la touche [Annuler].
La machine prend en charge le mode de correction d'erreurs (MCE) et elle est configurée pour renvoyer automatiquement toute partie d'un fax qui est déformée en raison de parasites sur la ligne.
⇒ "Réglages" → [Réglages système] → [Réglages envoi d'image] → [Réglages fax] → [Réglage des conditions] → [MCE]



Vérification



Solution

Un message indiquant que la mémoire est pleine s'affiche-t-il ?

- Divisez les originaux en plusieurs jeux, puis envoyez chaque jeu séparément, ou utilisez la transmission directe.
Si la mémoire est pleine, la transmission sera annulée.

Un message indiquant que le format de l'original n'a pas été détecté s'affiche-t-il ?

- Positionnez à nouveau le document original.
Si le format de l'original n'est toujours pas détecté correctement, spécifiez-le manuellement.

L'écran d'état des travaux (travaux terminés) ou un rapport de transaction indique-t-il que la transmission a échoué ?

- Recommencez la transmission.
.Si la transmission échoue à nouveau après avoir effectué le rappel comme défini dans [Rappeler si la ligne est occupée] ou [Rappeler en cas d'erreur de communication], l'échec de transmission sera indiqué sur l'écran d'état des travaux et dans le rapport de transaction.

Avez-vous placé un original plié ?

- Suivez les instructions affichées sur l'écran, dépliez l'original, remettez-le dans le chargeur automatique de documents, puis recommencez la numérisation.
Si vous placez un original plié dans le chargeur automatique de documents, une erreur se produira et la numérisation sera annulée lorsque le format de l'original sera détecté pendant la phase de numérisation.

La sous-adresse et le code d'accès sont-ils corrects ? (Lorsque vous utilisez une communication de code F)

- Vérifiez auprès de l'opérateur de l'autre appareil que la sous-adresse et le code d'accès sont corrects.



LE FAX TRANSMIS S'IMPRIME EN BLANC À LA RÉCEPTION



Vérification



Solution

L'original est-il placé correctement face imprimée vers le haut ou vers le bas ?

- Remplacez l'original avec l'orientation correcte, puis renvoyez.
Si vous utilisez la vitre d'exposition, placez l'original face vers le bas. Si vous utilisez le chargeur automatique de documents, placez l'original face vers le haut. Placez l'original correctement et envoyez de nouveau le fax.

Si l'appareil de réception utilise du papier thermique, celui-ci a-t-il été chargé dans le mauvais sens ?

- Vérifiez auprès du responsable de l'autre appareil.



LE FAX TRANSMIS EST RÉDUIT PAR LE TÉLÉCOPIEUR DE RÉCEPTION



Vérification



Solution

Avez-vous configuré l'option de rotation lors de l'envoi ?

- Activez l'option "Réglage de la rotation lors de l'envoi" avant la transmission.
Si vous n'activez pas l'option [Réglage de la rotation lors de l'envoi] (l'image n'est pas tournée), il est possible qu'un original placé verticalement ne soit pas réduit par la machine réceptrice.
⇒ "Réglages" → [Réglages système] → [Réglages envoi d'image] → [Réglages fax] → [Réglages d'envoi] → [Réglage de la rotation lors de l'envoi] →
- Si l'option "Original de format mixte" est activée dans Autres et qu'un original d'une largeur différente est envoyé, la rotation de la transmission sera désactivée.



LA TRANSMISSION NE COMMENCE PAS À L'HEURE PRÉCISÉE



Vérification

L'horloge de l'appareil est-elle correctement réglée ?

Une transmission est-elle en cours ?



Solution

■ Réglez correctement l'horloge.
⇒ "Réglages" → [Réglages système] → [Réglages communs] → [Contrôle du périphérique] → [Horloge]

■ Si une autre transmission est en cours à l'échéance de l'heure spécifiée, l'opération différée commence après cette dernière.



L'IMPRESSION N'A PAS LIEU APRÈS LA RÉCEPTION



Vérification

Un écran de saisie du mot de passe s'affiche-t-il ?

Avez-vous désactivé l'option d'impression coupée dans le mode réglages (administrateur) ?

Avez-vous activé la fonction de routage (Fonction de routage à l'arrivée) pour les fax reçus ?

Du papier avec un format ne pouvant pas être imprimé par la réception fax est-il chargé ?



Solution

■ Saisissez le mot de passe correct à l'aide des touches numériques. L'option [Réglage de mise en attente pour l'impression des données reçues] est activée. Si vous ne connaissez pas le mot de passe, contactez votre administrateur.
⇒ "Réglages (administrateur)" → [Réglages système] → [Réglages envoi d'image] → [Réglages communs] → [Réglage des conditions] → [Réglage de mise en attente pour l'impression des données reçues]

■ Chargez le même format papier que celui du fax reçu. Si vous avez désactivé [Imprimer en Format Réel (Coupure Désactivée)] dans [Réglage des styles d'impression] dans le mode réglages (administrateur), et si vous recevez un fax d'un format supérieur à celui du papier chargé, le fax sera reçu et enregistré dans la mémoire sans être imprimé. (Toutefois, si le fax reçu est d'un format supérieur au format A3 (11 x 17 po), il sera imprimé sur plusieurs feuilles de papier).
⇒ "Réglages" → [Réglages système] → [Réglages envoi d'image] → [Réglages fax] → [Réglages de réception] → [Réglage des styles d'impression]

■ Si vous avez besoin d'imprimer un fax reçu, contactez votre administrateur. Si vous avez activé la fonction de routage à l'arrivée, les fax reçus seront automatiquement transférés à une adresse spécifiée. Si vous avez sélectionné [Imprimer si une erreur a lieu] alors que le routage à l'arrivée est activé, les fax reçus ne seront imprimés que si une erreur se produit.
⇒ "Réglages (administrateur)" → [Réglages envoi d'image] → [Réglages de routage à l'arrivée (Transfert/Stockage)] → [Réglages d'administration] → [Réglages du routage à l'arrivée]

■ Si du papier dont le format n'est pas A5, A5R, B5, B5R, A4, A4R, B4, A3, 8-1/2"x11", 8-1/2"x11"R, 8-1/2"x13", 8-1/2"x13-2/5", 8-1/2"x13-1/2" (5-1/2"x8-1/2", 8-1/2"x11", 8-1/2"x11"R, A4, A4, 8-1/2"x13", 8-1/2"x13-2/5", 8-1/2"x14", 11"x17") est chargé dans la machine, l'impression n'a pas lieu même si un fax est reçu. Chargez du papier au format ci-dessus.



IMPOSSIBLE D'EXÉCUTER UNE RÉCEPTION MANUELLE/RÉCEPTION DE RELÈVE



Vérification

Reste-t-il peu d'espace mémoire libre ?



Solution

- Si l'une des situations suivantes s'applique, imprimez ou supprimez les fax reçus afin d'augmenter l'espace mémoire pour la réception des fax.
 - La mémoire contient des données qui ont été reçues avec l'option de vérification des images reçues activée.
 - La mémoire contient des données qui ont été reçues avec l'option de réception confidentielle activée, ou sont protégées par un mot de passe.
 - Un fax est enregistré dans la boîte mémoire.



L'IMAGE REÇUE EST PÂLE



Vérification

L'original qui a été faxé est-il pâle lui aussi ?



Solution

- Demandez à l'autre partie de renvoyer le fax à l'aide d'un réglage d'exposition approprié (plus foncé).



LA MACHINE NE LANCE PAS LA RÉCEPTION DES FAX



Vérification

Le mode de réception a-t-il été réglé sur [Réception manuelle] dans le mode réglages ?



Solution

- Définissez le mode de réception sur [Automatique].
Si vous avez défini le mode de réception sur [Réception manuelle], la machine ne recevra pas les fax automatiquement.
⇒ "Réglages (administrateur)" → [Réglages système] → [Réglages envoi d'image] → [Réception données fax/Transfert (manuel)] → [Réglages de réception]
Lorsque vous sélectionnez [Passage de réception manuelle en réception automatique] en mode réglages et qu'un fax est reçu en mode de réception manuelle, la machine bascule automatiquement en mode de réception automatique après le nombre de sonneries spécifié et reçoit le fax.
Demandez à votre administrateur d'activer ce réglage.
⇒ "Réglages (administrateur)" → [Réglages système] → [Réglages envoi d'image] → [Réglages fax] → [Réglages de réception] → [Passage de réception manuelle en réception automatique] → [Passage en Réception Automatique] →

Reste-t-il peu d'espace mémoire libre ?

- Augmentez le volume de mémoire libre.
 - La mémoire contient des données qui ont été reçues avec l'option de vérification des images reçues activée.
 - La mémoire contient des données qui ont été reçues avec l'option de réception confidentielle activée, ou sont protégées par un mot de passe.
 - Un fax est enregistré dans la boîte mémoire.



IMPOSSIBLE DE COMPOSER UN NUMÉRO



Vérification

Le poste téléphonique supplémentaire est-il branché ?

Le téléphone externe est-il activé en mode réglages ?
(Lorsqu'un téléphone externe est connecté)

La ligne est-elle occupée ?



Solution

- Vérifiez les connexions.
Vérifiez la prise de la ligne téléphonique, la prise murale et les adaptateurs éventuels pour vous assurer que les branchements sont corrects.
- Demandez à votre administrateur d'activer [Réglage du téléphone externe]/
⇒ "Réglages (administrateur)" → [Réglages système] → [Réglages envoi d'image] → [Réglages fax] → [Réglage des conditions] → [Réglage du téléphone externe] →
- Patientez jusqu'à ce que la communication soit terminée.



VOUS NE POUVEZ PAS PARLER À L'AUTRE PARTIE



Vérification

Avez-vous composé le numéro en utilisant le haut-parleur ?



Solution

- Utilisez le poste téléphonique supplémentaire.
Si vous composez le numéro en utilisant le haut-parleur, vous entendrez la voix de l'autre partie, mais celle-ci n'entendra pas la vôtre. Utilisez le poste téléphonique supplémentaire. (Si le poste téléphonique supplémentaire n'est pas installé, vous ne pourrez pas parler à l'autre partie.)



VOUS NE POUVEZ PAS ENREGISTRER UNE ADRESSE (TOUCHE INDIVIDUELLE EXPRESS OU TOUCHE DE GROUPE)



Vérification

Le nombre maximum de touches a-t-il été enregistré ?



Solution

- Réglez le nombre de touches enregistrées. Supprimez les adresses (touches express et touches de groupe) express non utilisées.



VOUS NE POUVEZ PAS MODIFIER OU SUPPRIMER UNE ADRESSE (TOUCHE INDIVIDUELLE EXPRESS OU TOUCHE DE GROUPE)



Vérification

La touche est-elle utilisée dans une transmission réservée ou une transmission est-elle en cours ?

Est-ce que des fonctions ont été désactivées par l'administrateur ?

Est-ce que l'administrateur a activé une fonction qui interdit la modification ou la suppression de données ?



Solution

- Attendez la fin de la transmission ou annulez la transmission réservée, puis modifiez ou supprimez la touche.
- Contactez votre administrateur. Il se peut que certaines fonctions aient été désactivées dans le mode réglages.
- Contactez votre administrateur. Si votre administrateur a activé des réglages comme [Réglages du routage à l'arrivée], vous ne pouvez pas modifier ou supprimer les touches.
⇒ "Réglages (administrateur)" → [Réglages envoi d'image]
→ [Réglages de routage à l'arrivée (Transfert/Stockage)] → [Réglages du routage à l'arrivée]



JE SOUHAITE CONSULTER L'HISTORIQUE D'ENVOIS/DE RÉCEPTIONS



Vérification

Appuyez sur la touche [Historique d'envoi]. (Historiques d'envois uniquement)

Vérifiez avec la touche [État Travaux].



Solution

- Appuyez sur la touche [Historique d'envoi] (mode fax facile) pour afficher l'historique d'envois. En mode normal, appuyez sur la touche [Historique d'envoi] du panneau d'actions.
- Appuyez sur la touche [État Travaux] puis sur l'onglet [Fax] pour vérifier l'état des travaux de fax. Pour consulter les historiques d'envois ou de réceptions précédents, appuyez sur la touche [Terminé]. Pour imprimer les résultats de la communication, ouvrez le panneau d'actions et appuyez sur [Impr. rapport d'activité d'envoi images].



JE NE SAIS PAS COMMENT TRANSFÉRER DES FAX REÇUS



Vérification

Utilisez les réglages de transfert de fax reçu en mode réglages.



Solution

- Vous pouvez transférer des fax reçus vers une destination de transfert définie préalablement. Activez l'option [Réglages du routage à l'arrivée] en "Réglages (administrateur)"
 - [Réglages système] → [Réglages envoi d'image]
 - [Réglages de routage à l'arrivée (Transfert/Stockage)] → [Réglages d'administration].Appuyez sur [Ajouter] et définissez la destination et les conditions du transfert. Une fois les réglages terminés, les fax reçus seront transférés conformément aux conditions définies.



JE NE SAIS PAS COMMENT AFFICHER UN APERÇU DES FAX REÇUS



Vérification

Activez le réglage d'aperçu d'image pour les fax reçus en mode réglages.



Solution

- Vous pouvez transférer des fax reçus vers une destination de transfert définie préalablement. Activez l'option [Réglage de vérif. données images reçues] en "Réglages (administrateur)" - [Réglages système] → [Réglages envoi d'image] → [Réglages communs] → [Réglage des conditions].
Lorsqu'un fax est reçu, appuyez sur l'icône qui s'affiche en regard de la touche [État Travaux] en haut de l'écran. Dans l'écran d'informations système qui s'affiche, appuyez sur l'onglet [Infos évènements] puis sur la touche [Vérifier image réception fax]. Appuyez sur la touche du fax reçu que vous souhaitez consulter, puis appuyez sur [Vérifier l'image] dans le panneau d'actions pour afficher un aperçu du fax.



LES SONS DE NOTIFICATION SONT TROP FORTS OU TROP BAS, OU NE SONT PAS AUDIBLES (RÉGLAGE DU VOLUME)



Vérification

Avez-vous réglé le volume dans les réglages du haut-parleur en mode réglages ?

Vous pouvez régler le volume du son de numérisation terminée dans le réglage du son de numérisation terminée du mode réglages.



Solution

■ Réglez le volume de décrochage, de la sonnerie, du moniteur de ligne, de fin d'envoi/de réception et d'erreur d'envoi/de réception dans "Réglages (administrateur)".
⇒ "Réglages (administrateur)" → [Réglages système] → [Réglages communs] → [Réglages sonores] → [Réglages de l'alerte sonore (Envoi de l'image)].

■ Un son de fin retentit lorsque la numérisation de l'original est terminée. En "Réglages (administrateur)", sélectionnez → [Réglages système] → [Réglages communs] → [Réglages sonores] → [Réglages des alertes sonores (normal)] → [Son de numérisation terminée (Envoi de l'image)] pour régler le volume.



JE NE SAIS PAS COMMANDE ENREGISTRER OU IMPRIMER LES INFORMATIONS SUR L'EXPÉDITEUR



Vérification

Vous pouvez enregistrer les informations sur l'expéditeur dans "Nom personnel et destination définis" en mode réglages.



Solution

■ Pour enregistrer les informations sur l'expéditeur, sélectionnez "Réglages (administrateur)" - [Réglages système] → [Réglages envoi d'image] → [Réglages communs] → [Nom personnel et destination définis]



LA TRANSMISSION DE DIFFUSION NE FONCTIONNE PAS



Vérification

Avez-vous désactivé le réglage de diffusion dans le mode réglages (administrateur) ?



Solution

■ La transmission de diffusion est impossible lorsque "Réglages (administrateur)" - [Réglages système] → [Réglages envoi d'image] → [Réglages fax] → [Réglages d'envoi] → [Désactiver la diffusion de télécopies] est désactivé.



L'INDICATEUR DE RÉCEPTION DE FAX/DE DONNÉES NE S'ÉTEINT PAS



Vérification

Avez-vous récupéré un fax reçu qui a été imprimé ?

Une erreur empêchant l'impression des fax reçus s'est-elle produite ?



Solution

■ L'indicateur de réception de fax/de données clignote jusqu'à ce que les fax reçus soient récupérés.

■ L'indicateur de réception de fax/de données clignote lorsqu'un fax reçu reste en mémoire sans être imprimé. Corrigez l'erreur empêchant l'impression.



JE NE SAIS PAS COMMENT VÉRIFIER UNE ADRESSE LORS DE L'ENVOI D'UN FAX



Vérification

Appuyez sur la touche [Visu. adresses].

L'option de mode de confirmation de la destination du fax est-elle activée en mode réglages ?



Solution

■ Appuyez sur la touche [Visu. adresses] pour afficher une liste d'adresses.

■ Activez "Réglages (administrateur)" - [Réglages système] → [Réglages envoi d'image] → [Réglages fax] → [Réglage des conditions] → [Mode confirm. destination fax]. Lorsque ce réglage est activé, un message de confirmation d'adresse s'affiche lorsque vous envoyez un fax pour empêcher une transmission inappropriée.



LISTE DE VÉRIFICATION

Est-ce que des fonctions ont été désactivées par l'administrateur ?

Il se peut que certaines fonctions aient été désactivées dans le mode réglages. Lorsque la fonction d'authentification de l'utilisateur est activée, les fonctions que vous pouvez utiliser peuvent être limitées dans vos réglages utilisateur. Contactez votre administrateur.

? Problème	✓ Vérification	Page
LA TRANSMISSION N'A PAS LIEU	Avez-vous sélectionné une destination correcte (informations de destination) ? Des informations correctes (adresse de courrier électronique ou informations sur le serveur FTP) ont-elles été enregistrées pour cette destination ?	49
	Le fichier image dépasse-t-il la taille limite des pièces jointes définie dans le mode réglages (administrateur) ?	49
	Le fichier image dépasse-t-il la taille limite des pièces jointes de votre serveur de messagerie ? (Lorsque Numériser vers courrier électronique est utilisé)	49
	Est-ce que le dossier sur l'ordinateur de destination est un dossier partagé qui accepte de recevoir les fichiers envoyés ? (Lorsque Numériser vers un dossier réseau est utilisé)	49
	L'option [Réglages IPsec] est-elle activée sur la machine ? (Lorsque Numériser vers un dossier réseau est utilisé)	49
	Avez-vous placé un original plié ?	49
	Les adresses SMTP direct et autres adresses sont-elles définies en tant que destinations ?	49
LA SÉLECTION AUTOMATIQUE DU MODE COULEUR N'A PAS LIEU CORRECTEMENT	Numérisez-vous l'un des types d'originaux suivants ?	50
IMPOSSIBLE D'OUVRIR LE FICHIER IMAGE REÇU	Le programme de visualisation utilisé par le destinataire prend-il en charge le format du fichier image reçu ?	50
	Un message vous demandant d'entrer votre mot de passe s'affiche-t-il ?	50
JE NE SAIS PAS COMMENT SPÉCIFIER LE FORMAT DE L'ORIGINAL/LA TAILLE D'ENVOI	Utilisez-vous le mode Facile ?	50
LA TRANSMISSION DURE LONGTEMPS	Est-ce que la résolution est correctement réglée au moment de la numérisation ?	51
UNE DESTINATION EST PRÉSÉLECTIONNÉE	[Réglage de l'adresse par défaut] est-il activé dans le mode réglages ?	51
L'IMAGE NUMÉRISÉE EST ROGNÉE	Le réglage du format de numérisation de l'original est-il plus petit que le format réel de l'original ?	51
LA QUALITÉ DE L'IMAGE NUMÉRISÉE EST MÉDIOCRE	L'original est-il un document imprimé comme un livre ou un magazine ?	52
	Si vous numérisez un original en couleur ou niveaux de gris, le mode couleur est-il configuré sur [Mono 2] ?	52
	Des adresses I-Fax sont-elles incluses dans la transmission ?	52
	Le réglage de résolution est-il trop faible ?	52
	Le taux de compression est-il trop élevé ?	52
L'IMAGE NUMÉRISÉE EST VIDE	L'original est-il placé correctement face imprimée vers le haut ou vers le bas ?	52
L'IMAGE NUMÉRISÉE EST SENS DESSUS DESSOUS OU SUR LE CÔTÉ	Des adresses I-Fax sont-elles incluses dans la transmission ?	53
JPEG A ÉTÉ SÉLECTIONNÉ COMME TYPE DE FICHIER, MAIS LE FICHIER A ÉTÉ CRÉÉ AU FORMAT TIFF	Avez-vous sélectionné [Mono 2] en mode couleur ?	53
LA TAILLE DU FICHIER EST IMPORTANTE	Le mode couleur était-il défini sur [Niveaux de gris] lorsque vous avez numérisé un original monochrome ?	53
	Le réglage de résolution est-il trop élevé ?	53
	Le taux de compression est-il trop faible ?	53
VOUS NE POUVEZ PAS ENREGISTRER UNE ADRESSE (TOUCHE INDIVIDUELLE EXPRESS OU TOUCHE DE GROUPE)	Le nombre maximum de touches a-t-il été enregistré ?	54
VOUS NE POUVEZ PAS MODIFIER OU SUPPRIMER UNE ADRESSE (TOUCHE INDIVIDUELLE EXPRESS OU TOUCHE DE GROUPE)	La touche est-elle utilisée dans une transmission réservée ou une transmission est-elle en cours ?	54
	Est-ce que l'administrateur a activé une fonction qui interdit la modification ou la suppression de données ?	54



Problème	Vérification	Page
JE SOUHAITE MODIFIER LE FORMAT OU LA COMPRESSION D'UNE IMAGE NUMÉRISÉE	Utilisez la touche [Format].	54
JE NE SAIS PAS COMMENT VÉRIFIER UNE ADRESSE LORS DE L'ENVOI D'UNE IMAGE	Appuyez sur la touche [Visu. adresses].	54
APRÈS AVOIR REMPLACÉ LE ROUTEUR, JE NE PEUX PAS UTILISER LA NUMÉRISATION VERS UN DOSSIER RÉSEAU OU LA NUMÉRISATION	L'adresse IP de la machine a-t-elle été modifiée ?	55



LA TRANSMISSION N'A PAS LIEU



Vérification



Solution

Avez-vous sélectionné une destination correcte (informations de destination) ? Des informations correctes (adresse de courrier électronique ou informations sur le serveur FTP) ont-elles été enregistrées pour cette destination ?

- Assurez-vous que des informations correctes ont été enregistrées pour la destination et que cette destination a été correctement sélectionnée. Si l'envoi par courrier électronique (Numériser vers courrier électronique) a échoué, un message d'erreur tel que "Undelivered Message" peut être envoyé à l'adresse de courrier électronique de l'administrateur désigné. Ces informations peuvent vous aider à identifier la cause du problème.

Le fichier image dépasse-t-il la taille limite des pièces jointes définie dans le mode réglages (administrateur) ?

- Contactez votre administrateur. Si votre administrateur a défini une limite relative à la taille des fichiers transmis, vous ne pouvez pas envoyer un fichier qui dépasse cette limite.

Le fichier image dépasse-t-il la taille limite des pièces jointes de votre serveur de messagerie ? (Lorsque Numériser vers courrier électronique est utilisé)

- Réduisez la taille de la pièce jointe (réduisez le nombre de pages numérisées) pour une transmission par courrier électronique. La taille du fichier peut aussi être réduite en numérisant avec un réglage de résolution plus faible. Demandez à l'administrateur de votre serveur de messagerie (ou à votre fournisseur de services Internet, etc.) quelle est la taille limite des pièces jointes pour une transmission par courrier électronique.
- Lorsque [Envoyer le lien de destination] est sélectionné, les données sont enregistrées dans le disque dur de la machine et un lien d'URL vers les données enregistrées est envoyé par courrier électronique à la destination. Le destinataire utilise le lien pour télécharger le fichier. Comme cette méthode n'est pas affectée par les restrictions du serveur de messagerie, vous pouvez l'utiliser dans les cas où vous ne pouvez pas réduire la taille du fichier.

Est-ce que le dossier sur l'ordinateur de destination est un dossier partagé qui accepte de recevoir les fichiers envoyés ? (Lorsque Numériser vers un dossier réseau est utilisé)

- Si le dossier de destination n'est pas configuré comme un dossier partagé, sélectionnez "Partage" dans les propriétés du dossier. Si le dossier a été déplacé ou modifié, le réglage "Partage" peut avoir été annulé.

L'option [Réglages IPsec] est-elle activée sur la machine ? (Lorsque Numériser vers un dossier réseau est utilisé)

- Contactez votre administrateur. Lorsque [Réglages IPsec] est activé en mode réglages, il peut ne pas être possible de numériser vers un dossier partagé dans certains environnements informatiques.
⇒ "Réglages (administrateur)" → [Réglages système]
→ [Réglages de sécurité] → [Réglages IPsec]

Avez-vous placé un original plié ?

- Suivez les instructions affichées sur l'écran, dépliez l'original, remettez-le dans le chargeur automatique de documents, puis recommencez la numérisation. Si vous placez un original plié dans le chargeur automatique de documents, une erreur se produira et la numérisation sera annulée lorsque le format de l'original sera détecté pendant la phase de numérisation.

Les adresses SMTP direct et autres adresses sont-elles définies en tant que destinations ?

- La transmission de diffusion vers des adresses SMTP direct et d'autres adresses n'est pas possible. Envoyez aux adresses SMTP direct et autres adresses séparément.



LA SÉLECTION AUTOMATIQUE DU MODE COULEUR N'A PAS LIEU CORRECTEMENT



Vérification

Numérisez-vous l'un des types d'originaux suivants ?

Lorsque Noir & Blanc n'est pas sélectionné :

- Y a-t-il des couleurs ou coloriages sur le papier ?

Lorsque Couleur n'est pas sélectionné :

- La couleur de l'original est-elle très claire ?
- La couleur de l'original est-elle très foncée, presque noire ?
- Y a-t-il seulement une très petite partie de l'original qui est en couleur ?



Solution

- Définissez manuellement le mode couleur.

Si vous avez défini le mode couleur sur [Auto.], la machine détectera si l'original est en noir et blanc ou en couleur si vous appuyez sur la touche [Couleur Départ] ; toutefois, dans les cas illustrés sur la gauche, il est possible que la détection automatique ne donne pas le bon résultat.



IMPOSSIBLE D'OUVRIR LE FICHIER IMAGE REÇU



Vérification

Le programme de visualisation utilisé par le destinataire prend-il en charge le format du fichier image reçu ?

Un message vous demandant d'entrer votre mot de passe s'affiche-t-il ?



Solution

- Utilisez un programme logiciel capable d'ouvrir le type de fichier avec le mode de compression sélectionné.

Le destinataire doit pouvoir ouvrir le fichier si vous modifiez le type de fichier avec le mode de compression sélectionné au moment de la transmission.

- Demandez le mot de passe à l'expéditeur ou faites-vous renvoyer l'image dans un format non codé.

Le fichier reçu est un fichier PDF crypté.



JE NE SAIS PAS COMMENT SPÉCIFIER LE FORMAT DE L'ORIGINAL/LA TAILLE D'ENVOI



Vérification

Utilisez-vous le mode Facile ?



Solution

- Utilisez le mode normal pour définir le format de l'original et la taille d'envoi. Appuyez sur la touche [Original] dans l'écran de base du mode normal. Spécifiez la taille de numérisation (format de l'original), puis la taille d'envoi qui sera reçue au niveau de la destination.



LA TRANSMISSION DURE LONGTEMPS



Vérification

Est-ce que la résolution est correctement réglée au moment de la numérisation ?



Solution

■ Sélectionnez la résolution et les réglages de compression des données adaptés à la transmission.

Pour créer des données images équilibrées en termes de résolution et de taille de fichier, prenez en compte les points suivants :

Modes de résolution :

Le réglage de résolution par défaut est [200x200ppp] dans "Courriel", "FTP/Poste de travail", "Dossier réseau" et "Numérisation vers un périphérique de stockage externe", et [200x100ppp] en mode I-Fax. Si l'original ne contient pas d'image en demi-tons, comme une photo ou une illustration, numériser avec la résolution par défaut créera une image plus pratique et utile. Un réglage de résolution plus élevée ou le réglage "Demi-tons" (en mode I-Fax seulement) ne doit être sélectionné que si l'original contient une photo dont la qualité vous est importante. Soyez prudent dans ce cas, car un fichier plus gros sera créé que lorsque les réglages par défaut sont utilisés.



UNE DESTINATION EST PRÉSÉLECTIONNÉE



Vérification

[Réglage de l'adresse par défaut] est-il activé dans le mode réglages ?



Solution

■ Si vous souhaitez utiliser une destination autre que la destination par défaut, appuyez sur la touche [Annuler].

Si vous êtes l'administrateur et que vous souhaitez changer ou désactiver la destination par défaut, modifiez les réglages dans [Réglage de l'adresse par défaut].

⇒ "Réglages (administrateur)" → [Réglages système] → [Réglages envoi d'image] → [Réglages de numérisation] → [Adresse par défaut] → [Réglage de l'adresse par défaut]



L'IMAGE NUMÉRISÉE EST ROGNÉE



Vérification

Le réglage du format de numérisation de l'original est-il plus petit que le format réel de l'original ?



Solution

■ Configurez le format de numérisation en fonction du format réel de l'original.

Si vous avez volontairement défini un format inférieur à celui du document original, positionnez le document en tenant compte de la position du placement de référence pour le format de numérisation sélectionné. Par exemple, lors de la numérisation d'un original au format A4 (8-1/2 x 11 po) avec le réglage B5 (5-1/2 x 8-1/2 po) sur la vitre d'exposition, alignez l'original à l'aide de la règle située sur le bord gauche afin d'ajuster la zone que vous souhaitez numériser dans la zone de numérisation B5 (5-1/2 x 8-1/2 po).



LA QUALITÉ DE L'IMAGE NUMÉRISÉE EST MÉDIOCRE



Vérification

L'original est-il un document imprimé comme un livre ou un magazine ?

Si vous numérisez un original en couleur ou niveaux de gris, le mode couleur est-il configuré sur [Mono 2] ?

Des adresses I-Fax sont-elles incluses dans la transmission ?

Le réglage de résolution est-il trop faible ?

Le taux de compression est-il trop élevé ?



Solution

■ Pour réduire le moirage, exécutez la procédure suivante :
Si l'original est un document imprimé, des motifs verticaux (effet moiré) peuvent apparaître. Sélectionnez [Autres] → [Netteté] dans l'écran de base du mode normal et lissez les bords de l'image pour réduire le moirage ("Courriel", "FTP/Poste de travail", "Dossier réseau" et "Numérisation vers un périphérique de stockage externe" uniquement). Il est également possible de réduire le moirage en modifiant la résolution ou en décalant légèrement l'original (ou en le changeant d'angle) sur la vitre d'exposition.

■ La configuration du mode couleur sur [Mono 2] remplace les couleurs dans l'original par du noir ou du blanc. Ceci convient aux originaux contenant uniquement du texte ; toutefois, pour les originaux contenant des illustrations, il est recommandé d'utiliser la touche [N&B Départ] avec le mode couleur réglé sur [Niveaux de gris] ou de définir le mode couleur de la touche [Couleur Départ] sur [Couleurs] ou [Niveaux de gris], puis de numériser.

■ Si vous souhaitez envoyer une image numérisée en mode haute résolution à plusieurs destinations pour les modes "Courriel", "FTP/Poste de travail" et "Dossier réseau", envoyez séparément l'image au numériseur et à l'I-Fax.

■ Un réglage de faible résolution crée une image plus grossière. Augmentez le réglage de résolution pour obtenir une image plus lisse. (Plus la résolution est élevée, et plus la taille du fichier est importante.)

■ Si le taux de compression est défini sur une valeur élevée alors que la transmission "Mode couleur" est définie sur pleine couleur ou niveaux de gris, du bruit peut être constaté et les couleurs peuvent sembler ternes. Définissez [Format de fichier] → "Taux de compression" sur une valeur inférieure pour réduire le bruit et l'aspect terne de la couleur. (Plus le taux de compression est faible, et plus la taille du fichier est importante.)
Vous pouvez définir cela en mode normal.



L'IMAGE NUMÉRISÉE EST VIDE



Vérification

L'original est-il placé correctement face imprimée vers le haut ou vers le bas ?



Solution

■ Remplacez l'original avec l'orientation correcte, puis renvoyez.
Si vous utilisez la vitre d'exposition, placez l'original face vers le bas. Si vous utilisez le chargeur automatique de documents, placez l'original face vers le haut.



L'IMAGE NUMÉRISÉE EST SENS DESSUS DESSOUS OU SUR LE CÔTÉ



Vérification

Des adresses I-Fax sont-elles incluses dans la transmission ?



Solution

- Envoyez séparément l'image aux destinations de mode numériseur et de mode I-Fax. Si des destinations en mode "Courriel", "FTP/Poste de travail", "Dossier réseau" et I-Fax sont incluses dans une diffusion, l'orientation des I-Fax aura priorité et il est possible que le fichier n'apparaisse pas correctement orienté lorsqu'il est visualisé sur un ordinateur.



JPEG A ÉTÉ SÉLECTIONNÉ COMME TYPE DE FICHER, MAIS LE FICHER A ÉTÉ CRÉÉ AU FORMAT TIFF



Vérification

Avez-vous sélectionné [Mono 2] en mode couleur ?



Solution

- Modifiez le mode couleur pour [Couleurs] ou [Niveaux de gris], puis appuyez sur la touche [Départ]. Si vous avez sélectionné [JPEG] comme type de fichier, et si l'image est numérisée en Mono 2, le fichier sera créé au format TIFF.



LA TAILLE DU FICHER EST IMPORTANTE



Vérification

Le mode couleur était-il défini sur [Niveaux de gris] lorsque vous avez numérisé un original monochrome ?



Solution

Le réglage de résolution est-il trop élevé ?

Le taux de compression est-il trop faible ?

- [Niveaux de gris] est approprié lorsque vous souhaitez une image texte ou photo de qualité supérieure, mais la taille du fichier sera plus grande. L'utilisation de [Mono 2] pour un original texte unique réduira significativement la taille du fichier. Vous pouvez définir cela en mode normal.
- Plus le réglage de résolution est élevé, et plus la taille du fichier est importante. Réduisez la résolution pour une image plus grossière, ce qui génère un fichier de plus petite taille.
- Si le taux de compression est défini sur une valeur faible lorsque le mode couleur est défini sur [Couleurs] ou [Niveaux de gris], la taille du fichier sera importante. Si [Format de fichier] → [Taux de compression] est défini sur une valeur plus élevée, du bruit peut être constaté et les couleurs peuvent sembler plus ternes, mais le fichier sera de plus petite taille. Vous pouvez définir cela en mode normal.



VOUS NE POUVEZ PAS ENREGISTRER UNE ADRESSE (TOUCHE INDIVIDUELLE EXPRESS OU TOUCHE DE GROUPE)



Vérification

Le nombre maximum de touches a-t-il été enregistré ?



Solution

- Réglez le nombre de touches enregistrées. Supprimez les adresses (touches express et touches de groupe) express non utilisées.



VOUS NE POUVEZ PAS MODIFIER OU SUPPRIMER UNE ADRESSE (TOUCHE INDIVIDUELLE EXPRESS OU TOUCHE DE GROUPE)



Vérification

La touche est-elle utilisée dans une transmission réservée ou une transmission est-elle en cours ?



Solution

Est-ce que l'administrateur a activé une fonction qui interdit la modification ou la suppression de données ?

- Attendez la fin de la transmission ou annulez la transmission réservée, puis modifiez ou supprimez la touche.
- Contactez votre administrateur. Si votre administrateur a activé des réglages comme [Réglage de l'adresse par défaut] et [Réglages du routage à l'arrivée], vous ne pouvez pas modifier ou supprimer les touches.



JE SOUHAITE MODIFIER LE FORMAT OU LA COMPRESSION D'UNE IMAGE NUMÉRISÉE



Vérification

Utilisez la touche [Format].



Solution

- Vous pouvez utiliser la touche [Format] pour définir le format et le pourcentage de compression d'un fichier à sauvegarder ou à envoyer. En mode normal, vous pouvez créer un fichier avec un certain nombre de pages d'original [Pages spécifiées par fichier] ne peut pas être utilisé.



JE NE SAIS PAS COMMENT VÉRIFIER UNE ADRESSE LORS DE L'ENVOI D'UNE IMAGE



Vérification

Appuyez sur la touche [Visu. adresses].



Solution

- Appuyez sur la touche [Visu. adresses] pour afficher une liste d'adresses.



APRÈS AVOIR REMPLACÉ LE ROUTEUR, JE NE PEUX PAS UTILISER LA NUMÉRISATION VERS UN DOSSIER RÉSEAU OU LA NUMÉRISATION



Vérification

L'adresse IP de la machine a-t-elle été modifiée ?



Solution

- Vérifiez le réglage de l'adresse IP.
Si la machine n'a pas d'adresse IP permanente (la machine reçoit une adresse IP d'un serveur DHCP), la numérisation vers un dossier réseau ou la numérisation n'est pas possible si l'adresse IP est modifiée.
Vous pouvez vérifier l'adresse IP de la machine sur la machine dans [Etat réseau] en mode réglages. Si l'adresse IP a changé, modifiez le réglage du port dans le pilote d'imprimante.
⇒ "Réglages" → [Etat] → [Etat réseau]
Voir : Guide d'installation du logiciel
Si l'adresse IP change régulièrement, il est recommandé d'attribuer une adresse IP permanente à la machine.
⇒ "Réglages (administrateur)" → [Réglages système] → [Réglages réseau]



LISTE DE VÉRIFICATION

Est-ce que des fonctions ont été désactivées par l'administrateur ?

Il se peut que certaines fonctions aient été désactivées dans le mode réglages. Lorsque la fonction d'authentification de l'utilisateur est activée, les fonctions que vous pouvez utiliser peuvent être limitées dans vos réglages utilisateur.

Contactez votre administrateur.

Problème	Vérification	Page
AUCUN ARCHIVAGE DE DOCUMENTS N'A LIEU	Avez-vous activé l'archivage de documents dans le pilote d'imprimante ?	56
IMPOSSIBLE D'ENREGISTRER UN TRAVAIL DANS UN DOSSIER PERSONNALISÉ	Les dossiers personnalisés créés avec la machine apparaissent-ils dans "Informations dossier" ? (lorsque vous imprimez)	57
	Le dossier personnalisé a-t-il un code PIN ?	57
UN FICHIER ENREGISTRÉ A DISPARU	Avez-vous coché la case [Effacer] pour imprimer un fichier enregistré ?	57
	La suppression automatique des fichiers d'archivage de documents a-elle été activée ?	57
IMPOSSIBLE DE SUPPRIMER UN FICHIER	La propriété du fichier est-elle définie sur [Protéger] ?	57
IMPOSSIBLE DE DÉFINIR LA PROPRIÉTÉ D'UN FICHIER SUR [Confidentiel]	Le fichier se trouve-t-il dans le dossier de fichiers temporaires ?	58
IMPOSSIBLE D'OUVRIR UN DOSSIER OU UN FICHIER CONFIDENTIEL	Avez-vous entré le mauvais mot de passe/code PIN ?	58
JE N'ARRIVE PAS À ENREGISTRER OU À MODIFIER LE NOM D'UN FICHIER OU D'UN DOSSIER PERSONNALISÉ	Le nom inclut-il des caractères qui ne peuvent pas être utilisés dans un nom de fichier ou de dossier ?	58
UN NOM DE FICHIER EST COUPÉ	Le nom du fichier a-t-il été enregistré dans les réglages avancés de la transmission pendant une numérisation ou une transmission I-Fax ?	58
JE NE SAIS PAS COMMENT NUMÉRISER VERS UNE CLÉ USB	Avez-vous inséré la clé USB ?	59
	Avez-vous sélectionné [Num. sur péri. stockage ext.] dans [Numérisation sur HDD/USB] en mode numérisation facile ?	59
	Avez-vous sélectionné [Numérisation vers un périphérique de stockage externe] en mode archivage de documents ?	59
JE NE SAIS PAS COMMENT IMPRIMER VIA L'IMPRESSION USB DIRECT	Avez-vous inséré la clé USB ?	59
	Avez-vous sélectionné [Sélectionner fichier à impr. depuis clé USB] en mode archivage de documents ?	59



AUCUN ARCHIVAGE DE DOCUMENTS N'A LIEU



Vérification

Avez-vous activé l'archivage de documents dans le pilote d'imprimante ?



Solution

- Activez l'archivage de documents.
En mode impression, activez l'archivage de documents à partir de l'onglet [Gestion travaux] du pilote d'imprimante.
Dans tout autre mode, spécifiez les réglages d'archivage de documents via fichier temporaire ou Fichier.



IMPOSSIBLE D'ENREGISTRER UN TRAVAIL DANS UN DOSSIER PERSONNALISÉ



Vérification

Les dossiers personnalisés créés avec la machine apparaissent-ils dans "Informations dossier" ? (lorsque vous imprimez)

Le dossier personnalisé a-t-il un code PIN ?



Solution

■ Cliquez sur le bouton [Mise à jour] dans l'écran de sauvegarde de la fonction d'archivage de documents du pilote d'imprimante pour consulter les dossiers personnalisés qui ont été créés sur la machine.

■ Entrez le code PIN configuré dans la machine sur l'écran de sauvegarde de la fonction d'archivage de documents.



UN FICHIER ENREGISTRÉ A DISPARU



Vérification

Avez-vous coché la case [Effacer] pour imprimer un fichier enregistré ?

La suppression automatique des fichiers d'archivage de documents a-elle été activée ?



Solution

■ Si vous imprimez le fichier en cochant la case [Effacer], le fichier est automatiquement supprimé après l'impression. Les propriétés du fichier peuvent être définies sur [Protéger] pour empêcher que le fichier ne soit facilement effacé.

■ Si des fichiers dont vous avez besoin ont été supprimés, consultez l'administrateur de la machine. Si vous avez activé [Réglages de suppression auto. de fichier] dans le mode réglages, les fichiers des dossiers indiqués seront régulièrement supprimés. (Même si les propriétés du fichier sont définies sur [Confidentiel] ou [Protéger], il est possible que le fichier soit supprimé).
⇒ "Réglages (administrateur)" → [Réglages système] → [Réglages de l'archivage de documents] → [Réglages de suppression auto. de fichier]



IMPOSSIBLE DE SUPPRIMER UN FICHIER



Vérification

La propriété du fichier est-elle définie sur [Protéger] ?



Solution

■ Vous ne pouvez pas effacer un fichier lorsque sa propriété est définie sur [Protéger]. Modifiez la propriété du fichier de [Protéger] en [Partage], puis supprimez le fichier.



IMPOSSIBLE DE DÉFINIR LA PROPRIÉTÉ D'UN FICHER SUR [Confidentiel]



Vérification

Le fichier se trouve-t-il dans le dossier de fichiers temporaires ?



Solution

- Déplacez le fichier vers un autre dossier, puis définissez sa propriété comme "Confidentiel".
Vous ne pouvez pas définir [Confidentiel] pour un fichier dans le dossier de fichiers temporaires. (Notez que [Protéger] peut être sélectionné pour un fichier dans le dossier de fichiers temporaires afin d'empêcher que le fichier ne soit facilement supprimé).



IMPOSSIBLE D'OUVRIR UN DOSSIER OU UN FICHER CONFIDENTIEL



Vérification

Avez-vous entré le mauvais mot de passe/code PIN ?



Solution

- Contactez votre administrateur.



JE N'ARRIVE PAS À ENREGISTRER OU À MODIFIER LE NOM D'UN FICHER OU D'UN DOSSIER PERSONNALISÉ



Vérification

Le nom inclut-il des caractères qui ne peuvent pas être utilisés dans un nom de fichier ou de dossier ?



Solution

- Les caractères suivants ne peuvent pas être utilisés dans un nom de fichier ou de dossier :
? / " : < > * \ |



UN NOM DE FICHER EST COUPÉ



Vérification

Le nom du fichier a-t-il été enregistré dans les réglages avancés de la transmission pendant une numérisation ou une transmission I-Fax ?



Solution

- Si le nom a été enregistré dans les réglages avancés de la transmission avant de configurer les paramètres de fichier temporaire ou de fichier, le nom est utilisé pour le fichier enregistré. Si le nombre de caractères dans le nom dépasse le nombre maximum de caractères autorisés pour un nom de fichier temporaire (30 caractères), les caractères qui suivent le 30e caractère sont supprimés.



JE NE SAIS PAS COMMENT NUMÉRISER VERS UNE CLÉ USB



Vérification

Avez-vous inséré la clé USB ?

Avez-vous sélectionné [Num. sur péri. stockage ext.] dans [Numérisation sur HDD/USB] en mode numérisation facile ?

Avez-vous sélectionné [Numérisation vers un périphérique de stockage externe] en mode archivage de documents ?



Solution

■ Lorsque vous insérez une clé USB dans la machine, un message s'affiche. Pour numériser vers une clé USB, appuyez sur la touche [Numérisation vers un périphérique de stockage externe]. L'écran du périphérique de mémoire externe défini en mode numérisation facile s'affiche. Placez l'original et appuyez sur la touche [Départ] pour numériser le document vers la clé USB. Vous pouvez cocher la case [Effectuer les réglages détaillés] pour sélectionner des réglages de sauvegarde détaillés.

■ Lorsque [Num. sur péri. stockage ext.] est sélectionné dans [Numérisation sur HDD/USB] en mode numérisation facile, le document numérisé est sauvegardé sur la clé USB connectée.

■ Lorsque [Numérisation vers un périphérique de stockage externe] est sélectionné dans le panneau d'actions du mode archivage de documents, le document numérisé est sauvegardé sur la clé USB connectée.



JE NE SAIS PAS COMMENT IMPRIMER VIA L'IMPRESSION USB DIRECT



Vérification

Avez-vous inséré la clé USB ?

Avez-vous sélectionné [Sélectionner fichier à impr. depuis clé USB] en mode archivage de documents ?



Solution

■ Lorsque vous insérez une clé USB dans la machine, un message s'affiche. Pour effectuer une impression USB Direct, appuyez sur la touche [Impr. depuis périph. de mém. ext.(USB)].

■ Appuyez sur [Sélectionner fichier à impr. depuis clé USB] dans le panneau d'actions du mode archivage de documents.



Guide rapide des méthodes d'impression fréquemment utilisées

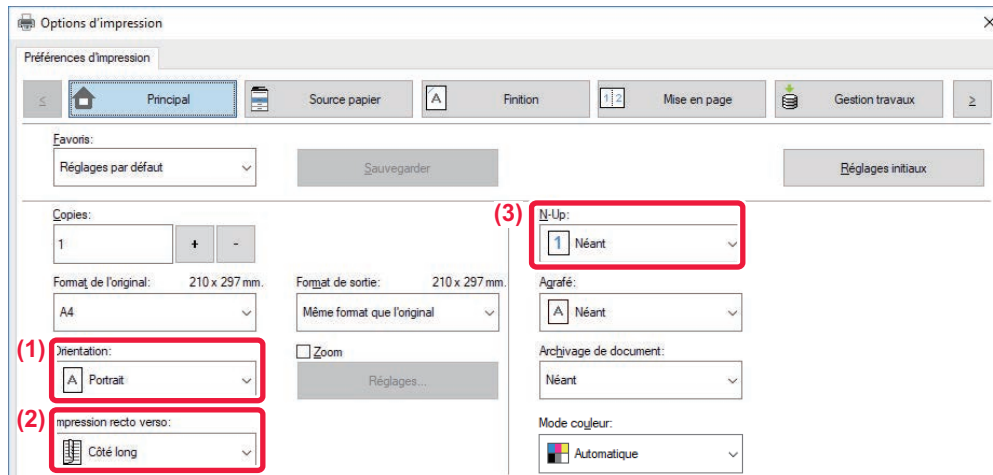

Sortie	Orientation des originaux	Résultat de l'impression		Magasin papier		Réglage du pilote
				Type de magasin	Côté d'impression	
Impression recto verso			→	Magasins 1 à 4	Face vers le haut	(1)
				<ul style="list-style-type: none"> • Plateau d'alimentation auxiliaire • Magasin grande capacité 	Face vers le bas	(2)*
			→	Magasins 1 à 4	Face vers le haut	(1)*
				<ul style="list-style-type: none"> • Plateau d'alimentation auxiliaire • Magasin grande capacité 	Face vers le bas	(2)*



Sortie	Orientation des originaux	Résultat de l'impression	Magasin papier		Réglage du pilote
			Type de magasin	Côté d'impression	
Impression recto verso et N-Up (2 en 1)			Magasins 1 à 4	Face vers le haut	(1) (2)* (3)*
			<ul style="list-style-type: none"> • Plateau d'alimentation auxiliaire • Magasin grande capacité 	Face vers le bas	
			Magasins 1 à 4	Face vers le haut	(1)* (2)* (3)*
			<ul style="list-style-type: none"> • Plateau d'alimentation auxiliaire • Magasin grande capacité 	Face vers le bas	

* Le réglage par défaut doit être changé.

Livret

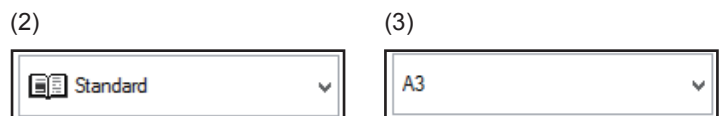
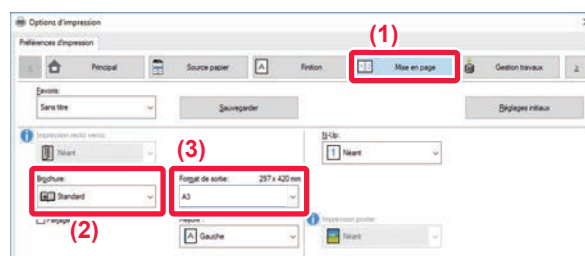
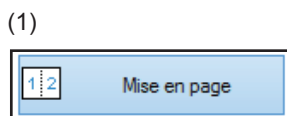
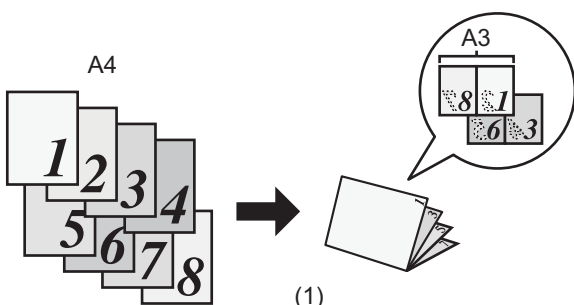

Lorsque [Piqûre à cheval] est également utilisé (Si un finisseur en piqûre à cheval est installé)

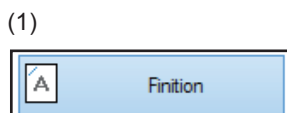



Numérisation d'un document vers votre ordinateur

Création d'un dossier réseau

L'exemple de partage d'un dossier nommé "sample" avec tous les utilisateurs présents sur le réseau est décrit ci-dessous.

1

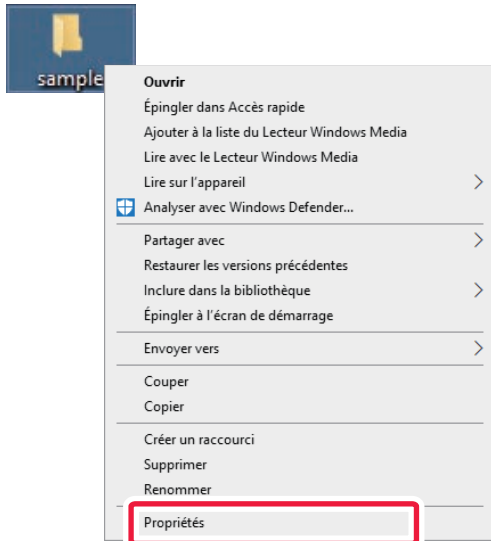

Après la création d'un dossier nommé "sample" sur le bureau, cliquez avec le bouton droit et sélectionnez [Propriétés].

2

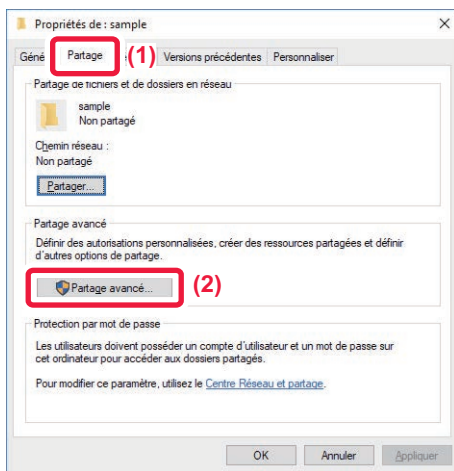

Cliquez sur [Partage] et sur [Partage avancé].



3

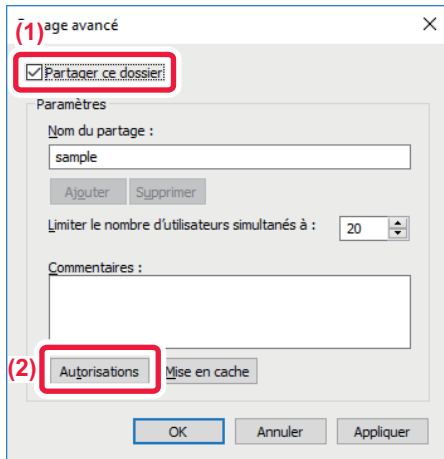

Cochez la case [Partager ce dossier] et cliquez sur le bouton [Autorisations].

4

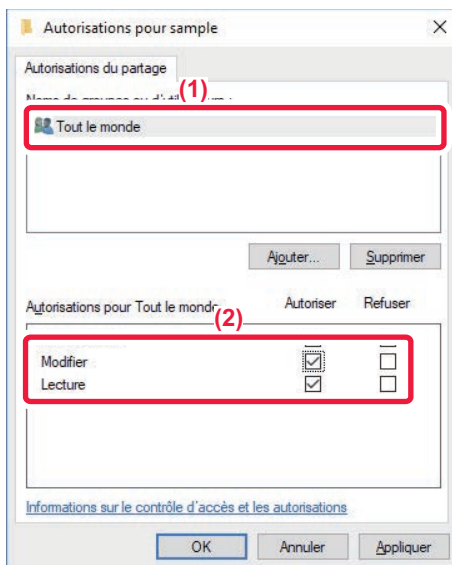

Sélectionnez "Tout le monde", cochez les cases [Autoriser] de [Modifier] et [Lecture], puis cliquez sur [OK].

5

Cliquez sur le bouton [OK] dans l'écran "Partage avancé" pour fermer l'écran, puis cliquez sur le bouton [Fermer].



Déplacement d'un document dans un dossier partagé

1

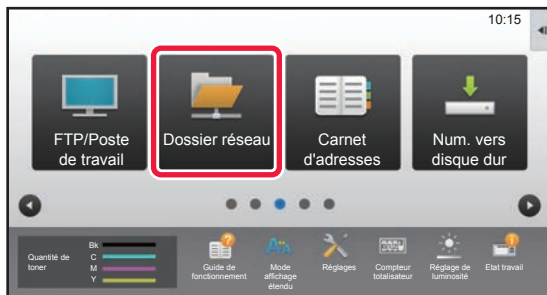

Appuyez sur l'icône de mode [Dossier réseau].

2

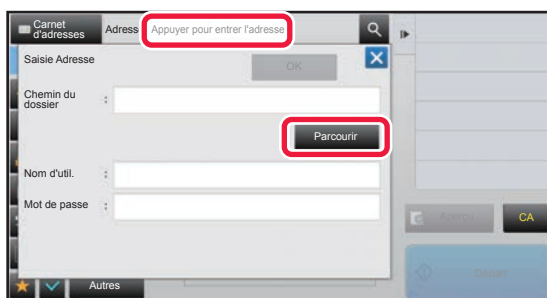



Appuyez sur "Appuyer pour entrer l'adresse" et appuyez sur la touche [Parcourir] dans l'écran de saisie du dossier réseau.

3

Appuyez sur la touche correspondant au groupe de travail auquel vous souhaitez accéder.



- Vous pouvez appuyer sur  l'icône et saisir un mot-clé pour rechercher un groupe de travail, un serveur ou un dossier réseau.
- Il est possible d'afficher jusqu'à 100 groupes de travail, 100 serveurs et 100 dossiers réseau.
- Appuyez sur  pour revenir sur l'écran de l'étape 2.

4

Appuyez sur la touche du serveur ou de l'ordinateur auquel vous souhaitez accéder.

Si un écran s'affiche et vous invite à entrer un nom d'utilisateur et un mot de passe, demandez à l'administrateur de votre serveur et entrez le nom d'utilisateur et le mot de passe appropriés.

5

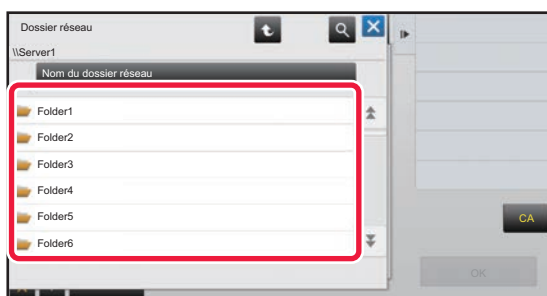

Appuyez sur la touche du dossier réseau.



6

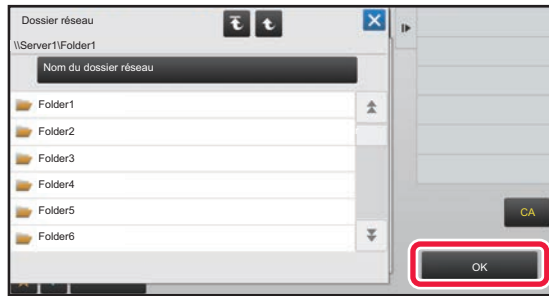

Une fois les réglages terminés, appuyez sur la touche [OK]. Vous revenez à l'écran de l'étape 2.

Appuyez à nouveau sur la touche [OK] pour accepter la destination.

7

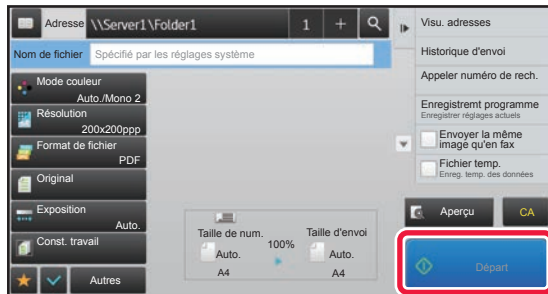

Appuyez sur la touche [Départ].



Modification des paramètres de numérisation (Lorsque la machine dispose de la fonction OCR)

Vous pouvez convertir un document numérisé directement en fichier Office ou en PDF interrogeable qui vous permet de rechercher du texte.

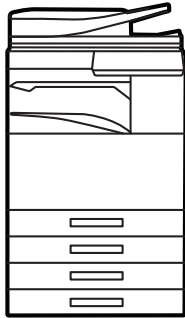

Numériser à l'aide de la fonction OCR





En fichier Office

Vous pouvez rechercher du texte

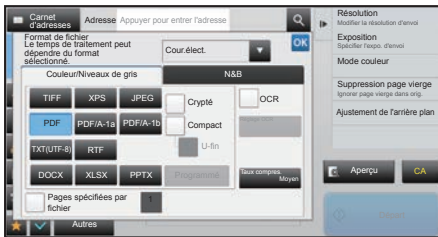
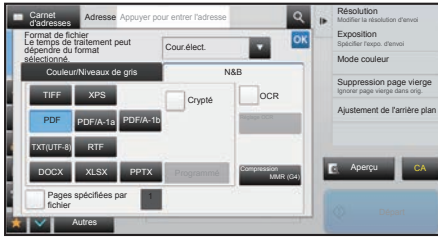
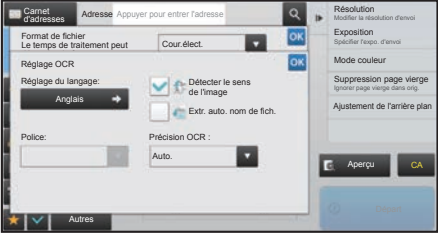

Modifiable

Mode	Réglage du format	Réglage OCR
<p>Mode facile</p>	<p>Lorsque la touche [Couleur/Niveaux de gris] est sélectionnée</p>  <p>Lorsque la touche [N/B] est sélectionnée</p> 	
<p>Mode normal</p>	<p>Lorsque la touche [Couleur/Niveaux de gris] est sélectionnée</p>  <p>Lorsque la touche [N/B] est sélectionnée</p> 	

SHARP[®]

SHARP CORPORATION