

Fejlfinding

Klik på ikonet for den funktion, du vil vide mere om.



Fælles



Kopier



Printer



Fax



Billedsending



Dokumentarkivering



Nyttige tips

OM DENNE VEJLEDNING

Denne vejledning indeholder information om, hvordan maskinen bruges, og hvad man skal gøre, hvis der opstår problemer.

Hvis du støder på et problem, tjek venligst denne vejledning før du ringer til et supportcenter.

Bemærk

- Denne vejledning forudsætter, at personer, der installerer og anvender dette produkt, har et arbejdskendskab til deres computer og webbrowser.
- For information om styresystemet eller webbrowseren henvises til driftsguiden for styresystemet eller online-hjælpefunktionen.
- I denne betjeningsvejledning forudsætter skærme og forklaringer, at der anvendes Windows® 10. Skærmene kan variere afhængigt af styresystemets version eller softwareapplikationen.
- Hvor der står "MX-xxxx" i denne vejledning, skal "xxxx" erstattes med navnet på din model.
- Denne vejledning er blevet udarbejdet med stor omhu. Hvis du har kommentarer eller spørgsmål om vejledningen, bedes du kontakte din forhandler eller nærmeste autoriserede servicecenter.
- Dette produkt er gennemprøvet og har gennemgået en grundig kvalitetskontrol. Hvis der alligevel mod vores forventning skulle vise sig at være en defekt eller andre problemer, bedes du kontakte din forhandler eller nærmeste autoriserede servicecenter.
- Bortset fra tilfælde dækket af lovgivningen, er SHARP ikke ansvarlig for fejl, der opstår under brug af produktet eller dets ekstraudstyr, ej heller for fejl, der skyldes ukorrekt betjening af produktet og dets ekstraudstyr, eller andre fejl eller skader, der opstår på grund af brug af produktet.

Advarsel

- Gengivelse, tilpasning eller oversættelse af indholdet i denne vejledning uden forudgående skriftlig tilladelse er forbudt, bortset fra hvad der er tilladt ifølge lovgivning om copyright.
- Alle informationer indeholdt i denne vejledning kan ændres uden forudgående varsel.

Illustrationer og betjeningspanelet og berøringspanelet vist i denne vejledning

De perifere enheder er som regel ekstraudstyr, men nogle modeller inkluderer visse perifere enheder som standardudstyr.

Forklaringerne i denne vejledning forudsætter, at en papirskuffe er installeret på MX-M6071.

For nogle funktioner og fremgangsmåder forudsætter forklaringerne, at der er installeret andre enheder end de ovenfor nævnte.

Displayets skærme, meddelelser og navne på tasterne vist i denne manual, kan være forskellige fra dem på maskinen på grund af produktforbedringer og modifikationer.

INDHOLD

OM DENNE VEJLEDNING	2
Generelle problemer	4
Problemer med kopiering	25
Problemer med udskrivning	29
Faxproblemer	38
Problemer med billedafsendelse	48
Problemer med dokumentarkivering	56
Nyttige tips	60

Hvis problemet fortsætter efter at du har fulgt instruktionerne i denne vejledning...

Hvis du ikke kan løse et problem vha. løsningerne i denne vejledning, skal du trykke på knappen [Strøm] og stille hovedafbryderen til positionen "⏻". Vent mindst 10 sekunder, før du stiller hovedafbryderen til positionen " | ". Når hovedafbryderens indikatorlampe ændrer farve til grøn, tryk på knappen [Strøm].



Når baggrundsfarven på jobstatusdisplayet i berøringspanelets øverste højre hjørne ikke er grå, må hovedafbryderen ikke slukkes og strømstikket ikke tages ud. Dette kan beskadige harddisken eller resultere i, at de data, der gemmes eller modtages går tabt.



Vær opmærksom på følgende punkter

Der henvises til "[TJEKLISTE \(side 7\)](#)" for en tjekliste over generelle problemer.

Strøm- og stikplaceringer

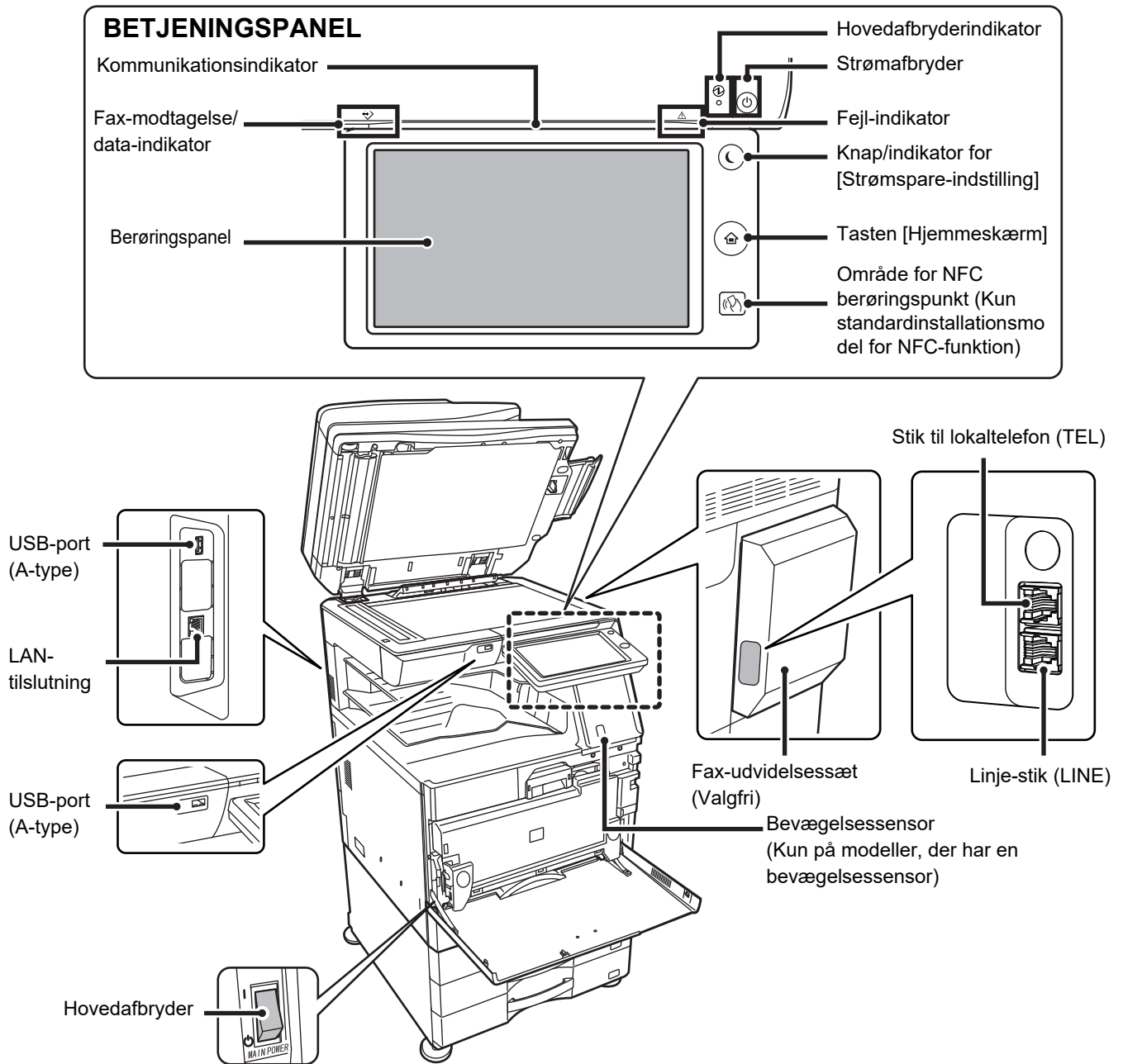



Ilægning af originalen og tilføjelse af papir

Er originalen lagt rigtigt i?

●Automatisk dokument-feeder

Overskrid ikke indikatorlinjen



Justér kanterne og læg med forsiden op, og før helt ind
Tilpas til originalstørrelsen

Hvis originalen har en fold, udglat denne før ilægning. (Dette forhindrer fejlindføring af originaler og forkert angivelse af originalstørrelsen)

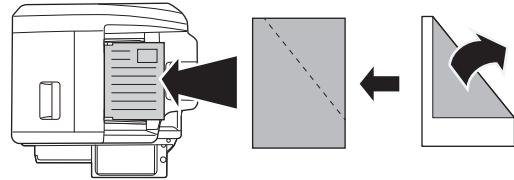

Hvis originalen er hæftet, skal du sørge for at fjerne hæfteklammerne og lufte siderne godt, inden de ilægges. (Dette er for at forhindre fremføringsfejl og iturivning af originalen, og for at forhindre, at iturevne dele af originalen sætter sig fast i feederen.)

●Glasrude

Læg originalen i det bagerste venstre hjørne.
Hvis originalen har en fold, udglat denne før ilægning. (Dette forhindrer fejlindføring af originaler og forkert angivelse af originalstørrelsen)

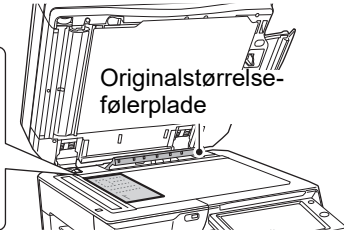
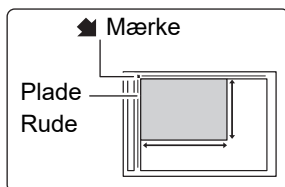

Er papiret lag rigtigt i?

●Papirbakke

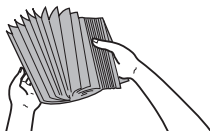

Luft papiret godt, før det lægges i.

Indstil styrene til papirets størrelse.

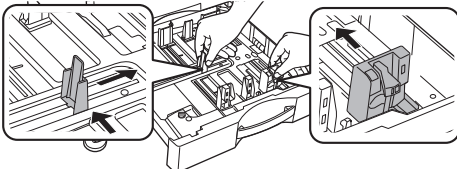

Papiret må ikke overskride det maksimale antal ark og må ikke være højere end indikatorlinjen.

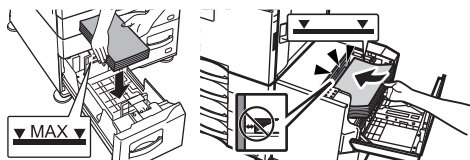
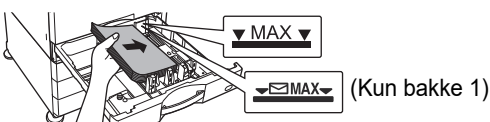

●Specialbakke

Træk udtræksstyret helt ud. (A4R (8-1/2 x 11"R) eller mere)

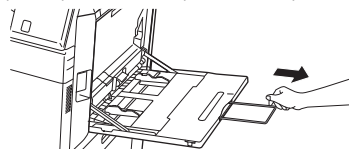

Juster specialbakkestyrene, så de let rører det ilagte papir.

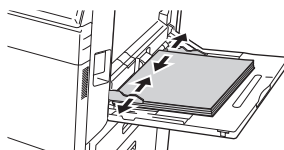

Læg papiret, så udskriftssiden vender nedad.

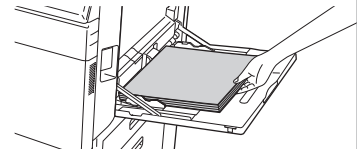

Papiret må ikke overskride det maksimale antal ark og må ikke være højere end indikatorlinjen.

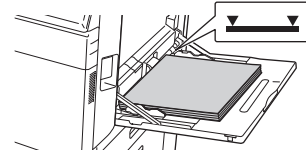



Vedligeholdelse

Sådan renses den automatiske dokument-feeder og glasruden

I en duplex envejsdokumentfeeder (DSPF)

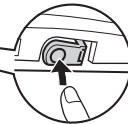
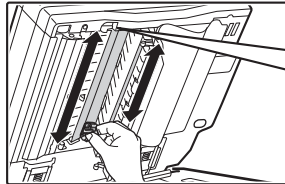
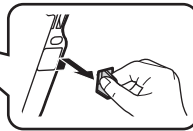
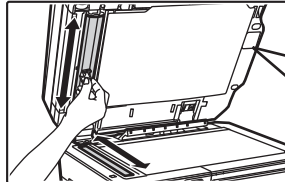
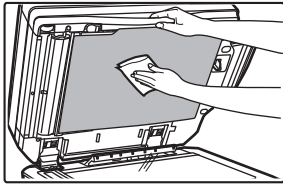

I en reversibel envejsdokumentfeeder (RSPF)

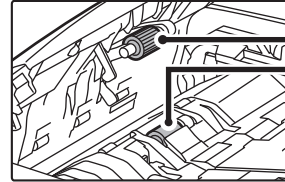

Papirfremføringsvalse

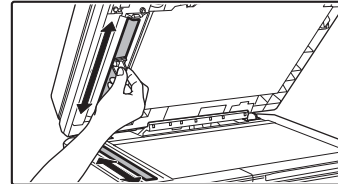

Fjernelse af toner patron

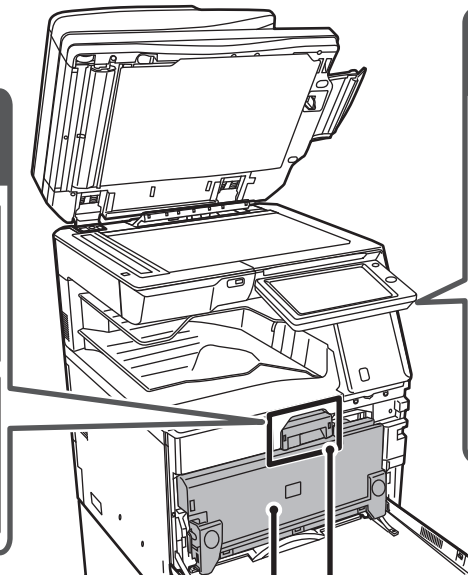
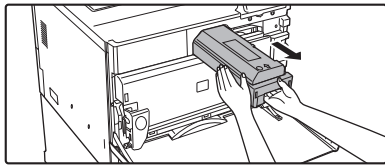
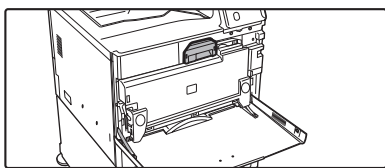

Tonerpatron

Resttonerbeholder

Sådan renses indførselsvalse til den manuelle feeder

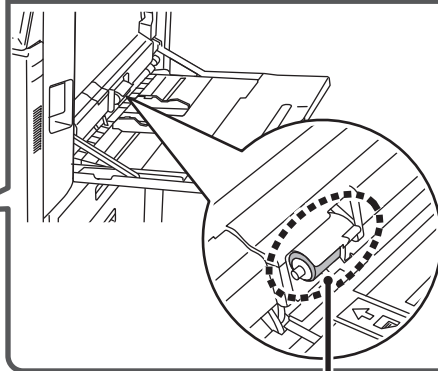

Den manuelle feeders indførselsvalse

Placering af hæftningsudskiftning og forklaringsetiket om hæftningsstop

● Intern finisher

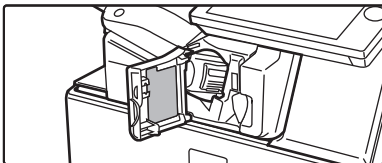

● Finisher

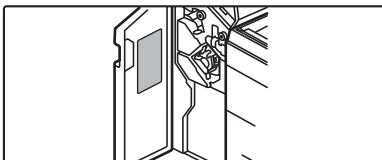

● Ryghæftnings-finisher/Ryghæftnings-finisher (bakke med stor kapacitet)

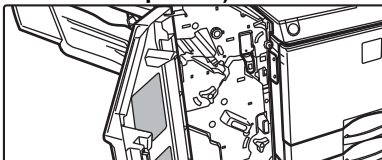

Bortskaffelse af hulningsaffald

● Intern finisher

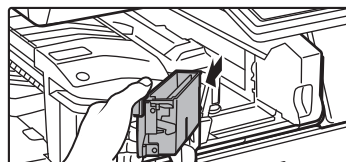

● Finisher

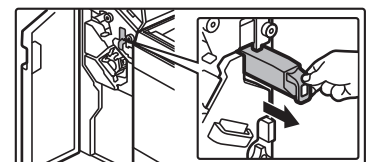

● Ryghæftnings-finisher/Ryghæftnings-finisher (bakke med stor kapacitet)

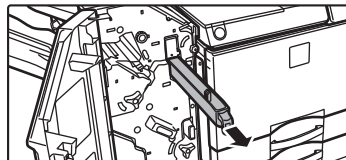



TJEKLISTE

Problem	Tjek	Side
JEG KAN IKKE ANVENDE EN BESTEMT FUNKTION ELLER PERIFER ENHED	Har administratoren deaktiveret funktioner?	10
JEG VED IKKE, HVORDAN MAN TJEKKER DET TOTALE ANTAL BRUGTE SIDER	Hold tasten [Hjemmeskærm] nede.	10
	Du kan tjekke status i indstillingstilstanden.	10
BETJENINGSPANELET KAN IKKE BRUGES	Er hovedafbryderens indikatorlampe tændt?	10
	Har du lige tændt for maskinen?	10
	Blinker knappen [Strømspare-indstilling]?	10
	Er en klap åben, eller er en enhed koblet fra maskinen?	10
	Mislykkedes login tre gange i træk?	11
	Vises en meddelelse om, at auto-login mislykkedes?	11
	Vises meddelelsen "Tilkald service, kode: xx-xx*" på berøringspanelet?	11
BEVÆGELSESENSOREN REAGERER IKKE KORREKT (MX-M3071/MX-M3071S/MX-M3571/MX-M3571S/ MX-M4071/MX-M4071S/MX-M5071/ MX-M5071S/ MX-M6071/MX-M6071S)	Er bevægelsessensoren deaktiveret?	11
	Er der et problem på installationsstedet eller i installationsmiljøet?	11
	Er registreringsområdet indstillet korrekt?	12
UDSKRIVNING ER IKKE MULIGT ELLER STANDSER MIDT I ET JOB	Mangler der papir i en bakke?	12
	Mangler maskinen toner?	12
	Er der opstået en papirfejlføring?	12
	Er udkast-bakken fuld?	12
	Er resttonerbeholderen fuld?	12
	Er der sat begrænsninger for de bakker, som kan bruges i hver tilstand (kopiering, udskrivning, billedsending og dokumentarkivering)?	12
ORIGINALSTØRRELSEN ER IKKE VALGT AUTOMATISK, ELLER DER ER VALGT FORKERT STØRRELSE	Er originalen krøllet eller foldet?	13
	Har du lagt en original på, der er mindre end størrelse A5 (5-1/2" x 8-1/2")?	13
	Er en original i A5-format (5-1/2" x 8-1/2") indstillet til liggende retning (A5R)?	13
	Er dokument-feedersensoren snavset? (MX-M3071/MX-M3071S/MX-M3571/ MX-M3571S/MX-M4071/MX-M4071S/ MX-M5071/MX-M5071S/MX-M6071/ MX-M6071S)	13
DEN VISTE PAPIRSTØRRELSE FOR SPECIALBAKKEN ER IKKE KORREKT	Er specialbakkestyrene tilpasset til bredden af ilagte papir.	13
ORIGINALEN INDFØRES FORKERT (AUTOMATISK DOKUMENT-FEEDER)	Ligger der for meget papir i dokument-feederbakken?	14
	Er originalen lang?	14
	Er originalen af tyndt papir?	14
	Er indføringsvalsen snavset? (I en reversibel envejsdokumentfeeder (RSPF))	14



? Problem	✓ Tjek	Side
PAPIRET INDFØRES FORKERT	Sidder der et ødelagt stykke papir fast i maskinen?	14
	Er der lagt for meget papir i bakken?	14
	Indføres flere stykker papir på én gang?	14
	Bruger du papir, der ikke er inden for specifikationerne?	14
	Er specialbakkestyrene justeret til papirbredden?	14
	Er specialbakkens udtræksstyr trukket ud?	14
	Er den manuelle feeders indføringsvalse tilsmudset?	14
	Er der ilagt papir i størrelse A5 (5-1/2" x 8-1/2")?	14
	Er papirsformatet angivet?	14
	Lagde du papir i bakken?	15
	Bruger du hullede papir?	15
	Bruger du etiketark, der ikke kan anvendes?	15
	Fjern papiret og vend åbningssiden over. Brug af en anden papirtype kan forbedre problemet.	15
	Lagde du en kuvert i?	15
DER INDFØRES IKKE PAPIR FRA PAPIRBAKKEN	Ligger papiret rigtigt i papirbakken?	15
	Har bakken været forbudt i nogle tilstande (kopi, udskrivning, fax, billedsending, dokumentarkivering)?	15
JEG VED IKKE, HVORDAN MAN ÆNDRER PAPIRFORMATET	Indstil papirformatet, der anvendes i hver bakke, i bakkeindstillingerne.	15
OUTPUT ER MÆRKBART KRØLLET OG UJÆVNT	Fjern papiret og vend åbningssiden over. Brug af en anden papirtype kan forbedre problemet.	16
BILLEDET PÅ PAPIRET ER SKÆVT	Er der lagt for meget papir i specialbakken?	16
	Er specialbakkestyrene justeret til papirbredden?	16
	Er de originale styr tilpasset bredden af papiret?	16
	Scanner du originaler med blandet bredde? (I en reversibel envejsdokumentfeeder (RSPF))	16
DER ER STREGER PÅ BILLEDET	Er glasrudens scanningsområder eller den automatiske dokument-feeder tilsmudset?	17
	Er den manuelle feeders indføringsvalse tilsmudset?	17
	Rengjorde du den fotoledende tromles hovedtonerdosering?	17
	Rengjorde du laserenheden?	17
	Udførte du Reducer sorte streger af systemindstilling?	17
DE UDSKREVNE SIDER ER TILSMUDESE	Bruger du papir, der ikke er inden for specifikationerne?	17
	Udskriver du på forhullet papir?	17
	Vises en meddelelse om, at der er brug for vedligeholdelse?	17
	Fjern papiret og vend åbningssiden over. Brug af en anden papirtype kan forbedre problemet.	17
NÅR DER UDSKRIVES PÅ TYKT PAPIR, ER UDSKRIVNINGSRISIKOEN FOR HØJ	Er papirtypen blevet korrekt indstillet?	18
JEG VED IKKE, HVORDAN MAN SKIFTER UDKASTBAKKEN	Har du ændret udkastbakken?	18
EN DEL AF BILLEDET ER SKÅRET VÆK	Er den korrekte papirstørrelse blevet indstillet?	18
	Er originalen lagt i den korrekte placering?	18
DER UDSKRIVES PÅ DEN FORKERTE SIDE AF PAPIRET	Er papiret ilagt med udskriftssiden vendt i den rigtige retning?	19



? Problem	✓ Tjek	Side
ET OMSLAG ELLER SKILLEARK UDSKRIVES IKKE PÅ DET ANGIVNE PAPIR	Er papirtypen blevet korrekt indstillet?	19
DEN TILSLUTTEDE USB-ENHED KAN IKKE BRUGES	Er USB-enheden kompatibel med maskinen?	19
	Bliver den tilsluttede USB-enhed korrekt genkendt?	19
	Er USB-hukommelsen formatteret som FAT32 eller NTFS?	19
	Bruger du en USB-hukommelsesenhed med en kapacitet på over 32 GB?	19
FINISHER/RYG-FINISHER FUNGERER IKKE	Vises en meddelelse, der angiver, at du skal fjerne papir fra hæftningsenheden?	20
	Har administratoren deaktiveret funktioner?	20
HÆFTNING FINDER IKKE STED (HERUNDER RYGHÆFTNING)	Vises der en meddelelse om, at du skal kontrollere hæftningsenheden?	20
	Vises der en meddelelse om, at du skal ilægge hæfteklammer?	20
	Er der forskellige papirbredder?	20
	Er der flere ark, end der kan hæftes på én gang?	20
	Indeholder udskriftsjobbet et papirformat, der ikke kan hæftes?	20
	Er bakkens papirtypeindstilling, der er valgt i printerdriveren, indstillet til en papirtype, der ikke kan hæftes?	20
HULNING FINDER IKKE STED	Vises der en meddelelse om, at du skal kontrollere hullemodulet?	21
	Er der blandet forskellige papirtyper?	21
	Indeholder udskriftsjobbet et papirformat, der ikke kan hules?	21
	Er den valgte bakke i printerdriveren indstillet til en papirtype, der ikke kan hules?	21
HÆFNINGSPLACERINGEN ELLER HULNINGSPLACERINGEN ER IKKE KORREKT	Er hæftningsplaceringen indstillet korrekt?	21
	Er hulningsplaceringerne indstillet korrekt?	21
FOLDNING FINDER IKKE STED	Har administratoren aktiveret indstillingen [Deaktivering af Duplex]?	21
	Bruger du en papirtype, der har en bestemt for- og bagside?	21
FOLDNINGSPPOSITIONEN ER IKKE KORREKT	Er originalen placeret korrekt med forsiden opad eller nedad?	22
EKSEMPELVISNINGER AF BILLEDER ELLER MINIATUREBILLEDER VISES IKKE	Er der mange jobs, som venter på at blive udført?	22
DET ER SVÆRT AT SE BERØRINGSPLANELETS DISPLAY	Er belysningen korrekt indstillet?	22
DU BLEV LOGGET UD UDEN SELV AT LOGGE UD	Blev auto-sletning aktiveret?	22
JEG VED IKKE, HVOR MAN FINDER INDSTILLINGEN AF IP-ADRESSE	IP-adressen indstilles under netværksindstillinger i indstillingstilstand.	23
JEG VED IKKE, HVORDAN MAN ÆNDRER BAGGRUNDSFARVEN PÅ STARTSKÆRMEN	Du kan ændre baggrundsfarven i "Displaymønsterindstilling".	23
JEG VED IKKE, HVORDAN MAN TILFØJER EN GENVEJ ELLER SLETTER EN GENVEJ FRA STARTSKÆRMEN	Du kan ændre en genvej i "Rediger start".	23
JEG VED IKKE, HVORDAN MAN GENDANNER INDSTILLINGEN FOR STOR TEKST TIL DENS OPRINDELIGE TILSTAND	Er tilstanden stor tekst aktiveret på startskærmen?	23
JEG VED IKKE, HVORDAN MAN JUSTERER TIDEN FOR, HVORNÅR MASKINEN GÅR PÅ ENERGISPAREFUNKTION	Indstil tiden for, hvornår maskinen går på energisparefunktion i energispareindstillingerne i indstillingstilstanden.	24
JEG HAR GLEMT ADMINISTRATORADGANGSKODEN	Er administratoradgangskoden blevet ændret fra fabriksindstillingen?	24
JEG VED IKKE, HVEM JEG SKAL KONTAKTE I FORBINDELSE MED VEDLIGEHOVELDSE OG SERVICE	Tjek information om kundesupport.	24



JEG KAN IKKE ANVENDE EN BESTEMT FUNKTION ELLER PERIFER ENHED



Tjek

Har administratoren deaktiveret funktioner?



Løsning

- Tjek hos din administrator. Visse funktioner kan være blevet deaktiveret i indstillingstilstanden. Når brugerkontrol er aktiveret, kan funktionerne, som du kan anvende, være begrænset i dine brugerindstillinger.



JEG VED IKKE, HVORDAN MAN TJEKKER DET TOTALE ANTAL BRUGTE SIDER



Tjek

Hold tasten [Hjemmeskærm] nede.

Du kan tjekke status i indstillingstilstanden.



Løsning

- Når du holder tasten [Hjemmeskærm] nede, vises en besked om det totale antal sider, der er blevet brugt samt tonerniveauet.
- [Total Antal] vises i [Status] i indstillingstilstanden. Du kan tjekke det totale antal sider, der er blevet brugt fra dette element.



BETJENINGSPANELET KAN IKKE BRUGES



Tjek

Er hovedafbryderens indikatorlampe tændt?

Har du lige tændt for maskinen?

Blinker knappen [Strømspare-indstilling]?

Er en klap åben, eller er en enhed koblet fra maskinen?



Løsning

- Hvis hovedafbryderens indikatorlampe ikke er tændt, skal du tænde for maskinen. Kontroller, at stikket sidder korrekt i stikkontakten, og sæt hovedafbryderen til positionen " I ".
- Vent indtil der vises en meddelelse om, at maskinen er klar. Når knappen [Strøm] tændes, tager maskinen et stykke tid om at afslutte opvarmningen. Under opvarmningen kan der vælges funktioner, men ikke udføres et job.
- Automatisk slukningstilstand er aktiveret. Tryk på knappen [Strømspare-indstilling] for at returnere maskinen til normal funktion. Se "Bruger's Manual" for flere informationer.
- Læs meddelelsen, og udfør de påkrævede handlinger. Der vises en advarselsmeddelelse, når en klap er åben eller en enhed er koblet fra maskinen.



Tjek

Mislykkedes login tre gange i træk?



Løsning

- Når funktionen genoprettes logges på med de korrekte brugeroplysninger. Når [Advarsel Når Login Mislykkes] aktiveres i indstillingstilstanden og login mislykkes tre gange i træk, vises en advarsel og brugergodkendelsesfunktionen låses i fem minutter.
(Kontakt administratoren, hvis du ikke kender dine brugeroplysninger).
⇒ "Indstillinger (administrator)" → [Systemindstillinger] → [Godkendelsesindstillinger] → [Standardindst.] → [Advarsel Når Login Mislykkes]

Vises en meddelelse om, at auto-login mislykkedes?

- Tjek hos din administrator.
Auto-login mislykkedes på grund af netværksproblemer eller andre problemer. Hvis du er administrator, skal du trykke på tasten [Administrator Kodeord], logge på som administrator og foretage en midlertidig ændring i indstilling af auto-loginmetode i indstillingstilstanden. (Gendan de ændrede indstillinger til deres originale tilstand, når problemerne er løst).

Vises meddelelsen "Tilkald service, kode: xx-xx*" på berøringspanelet?
*Bogstaver og tal vises i xx-xx.

- Tænd for maskinen igen.
- Kontroller, at baggrundsfarven på jobstatusdisplayet i berøringspanelets øverste højre hjørne er grå, tryk på knappen [Strøm], og drej derefter hovedafbryderen til placeringen "⏻". Vent mindst 10 sekunder, før du stiller hovedafbryderen til positionen "⏻".
- Hvis meddelelsen stadig vises, når du har slukket og tændt for både hovedafbryderen og knappen [Strøm] flere gange, er det sandsynligt, at der er opstået en fejl, der kræver servicering. Hvis dette sker, skal du ophøre med at bruge maskinen, trække stikket ud og dernæst kontakte din forhandler eller nærmeste SHARP servicecenter. (Når du kontakter forhandleren eller nærmeste SHARP servicecenter, oplys dem om den viste fejlkode.)

BEVÆGELSESENSOREN REAGERER IKKE KORREKT



(MX-M3071/MX-M3071S/MX-M3571/MX-M3571S/
MX-M4071/MX-M4071S/MX-M5071/MX-M5071S/
MX-M6071/MX-M6071S)



Tjek

Er bevægelsessensoren deaktiveret?



Løsning

- Vælg [Tilstanden Bevægelsessensor] under "Indstillinger (administrator)" - [Systemindstillinger] → [Energisparefunktion] → [Øko-indstilling] → [Slumretilstand] eller under "Indstillinger (administrator)" - [Indstillinger, init. Installation] → [Slumretilstand].

Er der et problem på installationsstedet eller i installationsmiljøet?

- Kontrollér installationsstedet og installationsmiljøet.
Bevægelsessensoren fungerer måske ikke korrekt under nedenfor nævnte forhold.
 - Der er en genstand foran bevægelsessensoren
 - Der er ridser eller snavs på bevægelsessensorens dæksel
 - Bevægelsessensoren er udsat for direkte sol eller luftstrøm
 - Bevægelsessensoren er beskadiget
 - Der er en varmekilde såsom en radiator tæt ved
 - En genstand bevæger sig inden for registreringsområdet



Tjek

Er registreringsområdet indstillet korrekt?



Løsning

■ Justér registreringsområdet.

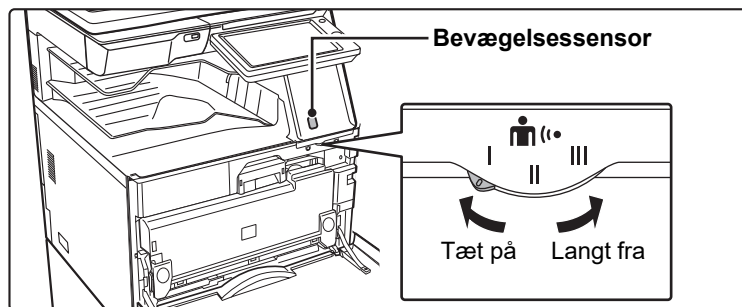

UDSKRIVNING ER IKKE MULIGT ELLER STANDSER MIDT I ET JOB



Tjek

Mangler der papir i en bakke?

Mangler maskinen toner?

Er der opstået en papirfejlindføring?

Er udkast-bakken fuld?

Er resttonerbeholderen fuld?

Er der sat begrænsninger for de bakker, som kan bruges i hver tilstand (kopiering, udskrivning, billedsending og dokumentarkivering)?



Løsning

■ Tilføj papir som anført i meddelelsen på berøringspanelet.

■ Udskift tonerpatronen.
▶ [Vedligeholdelse \(side 6\)](#)

■ Fjern det forkert indførte papir som anvist i meddelelsen på berøringspanelet.

■ Fjern udkastet fra bakken, og fortsæt udskrivningen.
Når udkast-bakken er fuld aktiveres en føler, så udskrivningen standser.

■ Udskift resttonerbeholderen som anvist i meddelelsen på displayet.

■ Kontroller indstillingerne i [Indstillinger for papirbakke] og se, om der er en markering i afkrydsningsfeltet for hver tilstand ([Fødning af Godkendt Job]). Funktioner uden en afkrydsning kan ikke bruges til udskrivning via den pågældende bakke.

⇒ "Indstillinger" → [Systemindstillinger] → [Fælles Indstillinger] → [Papirindstillinger] → [Indstillinger for papirbakke] → [Bakke Registrering] → [Fødning af Godkendt Job]



ORIGINALSTØRRELSEN ER IKKE VALGT AUTOMATISK, ELLER DER ER VALGT FORKERT STØRRELSE



Tjek

Er originalen krøllet eller foldet?

Har du lagt en original på, der er mindre end størrelse A5 (5-1/2" x 8-1/2")?

Er en original i A5-format (5-1/2" x 8-1/2") indstillet til liggende retning (A5R)?

Er dokument-feedersensoren snavset? (MX-M3071/MX-M3071S/MX-M3571/MX-M3571S/MX-M4071/MX-M4071S/MX-M5071/MX-M5071S/MX-M6071/MX-M6071S)



Løsning

- Ret originalen ud.
Den korrekte originalstørrelse kan ikke registreres, hvis originalen er krøllet eller foldet.
- Vælg originalstørrelsen manuelt.
Originalstørrelser, der er mindre end A5 (5-1/2" x 8-1/2"), kan ikke registreres. Når du scanner en lille original på glasruden, er det en god ide at lægge et blankt ark papir oven på originalen, der har samme størrelse A4 (8-1/2" x 11"), B5 (8-1/2" x 11"R) osv.) som det papir, du ønsker at bruge til udskrivningen.
- Hvis en original i A5-format (5-1/2" x 8-1/2") er indstillet til liggende retning (A5R), registreres den ikke automatisk.
- Tør sensoren ren med en fugtig klud eller vådserviet.



DEN VISTE PAPIRSTØRRELSE FOR SPECIALBAKKEN ER IKKE KORREKT



Tjek

Er specialbakkestyrene tilpasset til bredden af ilagte papir.



Løsning

- Indstil guiderne til bredden af papiret.
Når du lægger papir i specialbakken, skal du sørge for at trække udtrækket ud, så papirformatet kan registreres korrekt.



ORIGINALEN INDFØRES FORKERT (AUTOMATISK DOKUMENT-FEEDER)



Tjek

Ligger der for meget papir i dokument-feederbakken?

Er originalen lang?

Er originalen af tyndt papir?

Er indføringsvalsen snavset?
(I en reversibel
envejsdokumentfeeder (RSPF))



Løsning

■ Sørg for, at papirstakken i bakken ikke er højere end indikatorlinjen.
▶ [Ilægning af originalen og tilføjelse af papir \(side 5\)](#)

■ Indstil scanningsformatet til [På Langs], når du bruger den automatiske dokument-feeder til at scanne en lang original.
Bemærk, at lange originaler ikke kan kopieres med kopieringsfunktionen.

■ Brug glasruden til at scanne originalen.
Hvis du skal bruge den automatiske dokument-feeder, skal du vælge [Langsom Scan] i [Andet] for at scanne originalen.

■ Rengør overfladen på papirindføringsvalsen.
▶ [Vedligeholdelse \(side 6\)](#)



PAPIRET INDFØRES FORKERT



Tjek

Sidder der et ødelagt stykke papir fast i maskinen?

Er der lagt for meget papir i bakken?

Indføres flere stykker papir på én gang?

Bruger du papir, der ikke er inden for specifikationerne?

Er specialbakkestyrene justeret til papirbredden?

Er specialbakkens udtræksstyr trukket ud?

Er den manuelle feeders indføringsvalse tilsmudset?

Er der ilagt papir i størrelse A5 (5-1/2" x 8-1/2")?

Er papirformatet angivet?



Løsning

■ Følg instruktionerne på berøringspanelet for at fjerne alt papir.

■ Ilæg papiret igen. Ilæg ikke mere end det maksimale antal ark og overskrid ikke indikatorlinjen.
▶ [Ilægning af originalen og tilføjelse af papir \(side 5\)](#)

■ Luft papiret godt, før det lægges i.

■ Brug papir, der anbefales af SHARP.
Hvis der anvendes papir til andre modeller eller specialpapir, der ikke er understøttet, kan det medføre forkert indføring, foldning eller tilsmudsning.
⇒ - "FORSYNINGER" i "Startvejledning"
Se "Bruger's Manual" for papir, der er forbudt at anvende eller ikke anbefalet.

■ Tilpas papirstyrene i specialbakken til papirbredden.
▶ [Ilægning af originalen og tilføjelse af papir \(side 5\)](#)

■ Træk udtræksstyret ud, når du ilægger papir i stor størrelse.
▶ [Ilægning af originalen og tilføjelse af papir \(side 5\)](#)

■ Rengør overfladen på den manuelle feeders indføringsvalse.
▶ [Vedligeholdelse \(side 6\)](#)

■ Når du ilægger papir i størrelse A5 (5-1/2" x 8-1/2"), skal du lægge papiret i vandret (A5R (5-1/2" x 8-1/2"R)) retning. (Eksklusive bakke 1 og den manuelle feeder)

■ Hvis du ikke anvender en standardstørrelse, skal du angive papirformatet.
Hvis papirets størrelse i en bakke er ændret, skal du kontrollere indstillingen for papirformatet.
⇒ "Indstillinger" → [Systemindstillinger] → [Fælles Indstillinger] → [Papirindstillinger] → [Indstillinger for papirbakke] → [Bakke Registrering]



Tjek



Løsning

Lagde du papir i bakken?

- Når du ilægger nyt papir, skal du først fjerne alt papir i specialbakken, kombinere det med det nye papir, og så lægge det hele i skuffen som en enkelt stak. Hvis der tilføjes papir uden at det resterende papir fjernes, kan det medføre fejlindføring. Læg kun papir i den manuelle feeder.

Bruger du hullede papir?

- Når du bruger hullet papir, skal du indstille papirtypen til hullet.
⇒ "Indstillinger" → [Systemindstillinger] → [Fælles Indstillinger] → [Papirindstillinger] → [Indstillinger for papirbakke] → [Bakke Registrering]

Bruger du etiketark, der ikke kan anvendes?

- Etiketter uden bæreak kan klæbe til overførsel overflade og resultere i fejlindføring.

Fjern papiret og vend åbningssiden over. Brug af en anden papirtype kan forbedre problemet.

- Det kan forbedre nogle tilfælde af krøllet papir.
▶ [Ilægning af originalen og tilføjelse af papir \(side 5\)](#)

Lagde du en kuvert i?

- Læg ikke kuverter i bakke 1 eller specialbakken.
- Indikatorstregen skal overholdes, når du lægger kuverter i bakke 1.
- Indstil papirtypen til "Kuvert", og angiv den papirstørrelse, du indstiller, for papirstørrelsen.



DER INDFØRES IKKE PAPIR FRA PAPIRBAKKEN



Tjek



Løsning

Ligger papiret rigtigt i papirbakken?

- Indstil styrene til papirets størrelse. Ilæg papiret igen. Ilæg ikke mere end det maksimale antal ark og overskrid ikke indikatorlinjen.
▶ [Ilægning af originalen og tilføjelse af papir \(side 5\)](#)

Har bakken været forbudt i nogle tilstande (kopi, udskrivning, fax, billedsending, dokumentarkivering)?

- Kontroller indstillingerne i [Indstillinger for papirbakke] og se, om der er en markering i afkrydsningsfeltet for hver tilstand ([Fødning af Godkendt Job]). Funktioner uden en afkrydsning kan ikke bruges til udskrivning via den pågældende bakke.
⇒ "Indstillinger" → [Systemindstillinger] → [Fælles Indstillinger] → [Papirindstillinger] → [Indstillinger for papirbakke] → [Bakke Registrering] → [Fødning af Godkendt Job]



JEG VED IKKE, HVORDAN MAN ÆNDRER PAPIRFORMATET



Tjek



Løsning

Indstil papirformatet, der anvendes i hver bakke, i bakkeindstillingerne.

- Tasterne til "Bakkeindstill." findes på startskærmen. Tryk på denne tast for at få vist skærmen til bakkeindstillinger. Tryk på den bakke, hvor du ønsker at ændre papirformatet, vælg papirtypen og tryk dernæst på fanen [Størrelse] Vælg papirformatet og tryk på [OK]. Hvis du har lagt et papir med en speciel størrelse i specialbakken, tryk på [Dir. Indtastn.] efter at have trykket på fanen [Størrelse], indtast papirformatet manuelt og tryk på [OK].



OUTPUT ER MÆRKBART KRØLLET OG UJÆVNT



Tjek

Fjern papiret og vend åbningssiden over. Brug af en anden papirtype kan forbedre problemet.



Løsning

- Det kan forbedre nogle tilfælde af krøllet papir.
 - ▶ [Ilægning af originalen og tilføjelse af papir \(side 5\)](#)



BILLEDET PÅ PAPIRET ER SKÆVT



Tjek

Er der lagt for meget papir i specialbakken?

Er specialbakkestyrene justeret til papirbredden?

Er de originale styr tilpasset bredden af papiret?

Scanner du originaler med blandet bredde? (I en reversibel envejsdokumentfeeder (RSPF))



Løsning

- Ilæg papiret igen. Ilæg ikke mere end det maksimale antal ark og overskrid ikke indikatorlinjen.
Det maksimale antal ark varierer afhængigt af papirtypeindstillingen.
- Juster specialbakkestyrene til bredden på papiret, så de let rører siderne på papiret.
- Tilpas de originale papirstyr, så de passer til bredden af papiret.
- Hvis billedet på papiret er skævt efter at du har scannet originaler med forskellig bredde: Åbn lågen til dokument-feederen, skift positionen på afbryderen og placer originalerne.
Placeringen A på afbryderen er for normal scanning. Placeringen B er for scanning af blandede originaler.
Kontroller, at afbryderen returneres til placering A, når du er færdig med de blandede originaler.

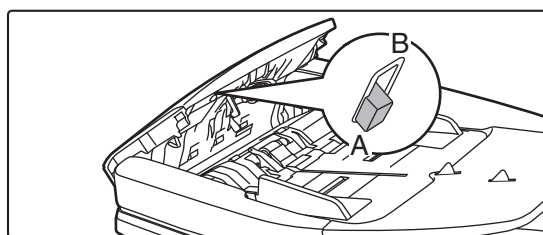



DER ER STREGER PÅ BILLEDET



Tjek

Er glasrudens scanningsområder eller den automatiske dokument-feeder tilsmudset?

Er den manuelle feeders indføringsvalse tilsmudset?

Rengjorde du den fotoledende tromles hovedtonerdosering?

Rengjorde du laserenheden?

Udførte du Reducer sorte streger af systemindstilling?



Løsning

■ Rengør glasrudens scanningsområder eller den automatiske dokument-feeder.
▶ [Vedligeholdelse \(side 6\)](#)

■ Rengør overfladen på den manuelle feeders indføringsvalse.
▶ [Vedligeholdelse \(side 6\)](#)

■ Rengør den fotoledende tromles hovedtonerdosering. Der henvises til "Bruger's Manual" for detaljer om rengøring.

■ Rengør laserenheden. Der henvises til "Bruger's Manual" for detaljer om rengøring.

■ Udfør i "Indstillinger (administrator)" → [Systemindstillinger] → [Justering af billedkvalitet] → [Samlet justering] → [Reducer sorte streger]. Aktivér [Vis advarsel ved registrering af sorte streger.] for at registrere sorte streger. Se brugermanualen for flere oplysninger om indstillingen.



DE UDSKREVNE SIDER ER TILSMUDSEDE



Tjek

Bruger du papir, der ikke er inden for specifikationerne?

Udskriver du på forhullet papir?

Vises en meddelelse om, at der er brug for vedligeholdelse?

Fjern papiret og vend åbningssiden over. Brug af en anden papirtype kan forbedre problemet.



Løsning

■ Brug papir, der anbefales af SHARP.
Hvis der anvendes papir til andre modeller eller specialpapir, der ikke er understøttet, kan det medføre forkert indføring, foldning eller tilsmudsning.
⇒ - "FORSYNINGER" i "Startvejledning"

■ Prøv at indstille papirtypen til en type, der er lidt tungere og lidt lysere end normalt. (For almindeligt papir, skift fra almindeligt papir 1 til almindeligt papir 2 eller fra almindeligt papir 2 til almindeligt papir 1.) Forbedring af udskrivningskvaliteten afhænger af papirtypen. Kontakt din forhandler eller nærmeste SHARP servicecenter for flere oplysninger.

■ Sørg for, at billedet ikke overlapper hulningen.
Hvis det udskrevne billede overlapper hulningen, kan der komme tilsmudsning på bagsiden af papiret efter 1-sidet udskrivning eller på begge sider efter 2-sidet udskrivning.

■ Kontakt din forhandler eller den nærmeste SHARP serviceafdeling så hurtigt som muligt.

■ Det kan forbedre nogle tilfælde af krøllet papir.
▶ [Lægning af originalen og tilføjelse af papir \(side 5\)](#)



NÅR DER UDSKRIVES PÅ TYKT PAPIR, ER UDSKRIVNINGSRISULTATET TILSMUDSET FRA SIDE 2 OG FREM



Tjek

Er papirtypen blevet korrekt indstillet?



Løsning

- Indstil den korrekte papirtype i bakkeindstillingerne. Vær særlig opmærksom på følgende:
 - Skift papirtypen i bakkeindstillinger til kraftigt, når der anvendes kraftigt papir. (Billedet kan forsvinde, hvis der grides på det).
 - Der anvendes andet papir end kraftigt papir, men der er valgt kraftigt papir i bakkeindstillingerne. (Dette kan forårsage foldninger og forkerte indføringer).
⇒ "Indstillinger" → [Systemindstillinger] → [Fælles Indstillinger] → [Papirindstillinger] → [Indstillinger for papirbakke] → [Bakke Registrering]



JEG VED IKKE, HVORDAN MAN SKIFTER UDKASTBAKKEN



Tjek

Har du ændret udkastbakken?



Løsning

- Vælg udkastbakken i normal tilstand, når du kopierer. Tryk på [Udkast] i baseskærmen af normal tilstand. Du kan indstille udkastbakken på skærmene. Vælg udkastbakken i printerdriveren, når du udskriver. Klik på [Efterbehandling] i printerdriveren og vælg udkastbakken i [Udkastbakke]. Udkastbakken er fastsat og kan ikke ændres, når nogle kopi- eller udskriftsindstillinger er valgt. Nogle kopi- eller udskriftsindstillinger kan blive annullerede, når du ændrer udkastbakken.



EN DEL AF BILLEDET ER SKÅRET VÆK



Tjek

Er den korrekte papirstørrelse blevet indstillet?



Løsning

- Hvis du ikke anvender en standardstørrelse, skal du angive papirformatet. Hvis papirets størrelse i en bakke er ændret, skal du kontrollere indstillingen for papirformatet.
⇒ "Indstillinger" → [Systemindstillinger] → [Fælles Indstillinger] → [Papirindstillinger] → [Indstillinger for papirbakke] → [Bakke Registrering]

Er originalen lagt i den korrekte placering?

- Hvis du anvender glasruden, skal du sørge for at placere originalen på glasrudens fjerneste venstre hjørne.
▶ [lægning af originalen og tilføjelse af papir \(side 5\)](#)



DER UDSCRIVES PÅ DEN FORKERTE SIDE AF PAPIRET



Tjek

Er papiret ilagt med udskriftssiden vendt i den rigtige retning?



Løsning

- Sørg for, at papirets udskriftsside vender den rigtige vej.
 - Bakke 1 til 4:
Ilæg papiret med udskriftssiden vendt op.*
 - Specialbakke, Bakke 5:
Ilæg papiret med udskriftssiden vendt ned.*
- *Når papirtypen er "Fortrykt" eller "Brevpapir", skal du lægge papiret i den modsatte retning.
(Undtagen når [Deaktivering af Duplex] er aktiveret i indstillingstilstanden (administrator).
Du kan få flere oplysninger om indstillingstilstanden hos din administrator).



ET OMSLAG ELLER SKILLEARK UDSCRIVES IKKE PÅ DET ANGIVNE PAPIR



Tjek

Er papirtypen blevet korrekt indstillet?



Løsning

- Indstil den korrekte papirtype for den bakke, der indeholder det papir, der er angivet for omslag eller skilleark.
Hvis papirtypen, der er indstillet for omslag eller skilleark, ikke er den samme papirtype, som den, der er indstillet for bakken, bliver papiret indført fra en anden bakke.
⇒ "Indstillinger" → [Systemindstillinger] → [Fælles Indstillinger] → [Papirindstillinger] → [Indstillinger for papirbakke] → [Bakke Registrering]



DEN TILSLUTTEDE USB-ENHED KAN IKKE BRUGES



Tjek

Er USB-enheden kompatibel med maskinen?



Løsning

Bliver den tilsluttede USB-enhed korrekt genkendt?

Er USB-hukommelsen formatteret som FAT32 eller NTFS?

Bruger du en USB-hukommelsesenhed med en kapacitet på over 32 GB?

- Spørg din forhandler, om enheden er kompatibel med maskinen.
USB-enheder, der ikke er kompatible med maskinen, kan ikke bruges.
- Når en USB-enhed tilsluttes maskinen og godkendes, vises et ikon () i toppen af berøringspanelet. Hvis den ikke genkendes, tilslut den igen.
- Kontroller USB-hukommelsesenhedens filformat.
Hvis USB-hukommelsen er formateret til andet end FAT32 eller NTFS, skal der bruges en computer til at ændre formatet til enten FAT32 eller NTFS.
- Brug en USB-hukommelsesenhed på 32 GB eller mindre.



FINISHER/RYG-FINISHER FUNGERER IKKE



Tjek

Vises en meddelelse, der angiver, at du skal fjerne papir fra hæftningsenheden?

Har administratoren deaktiveret funktioner?



Løsning

■ Fjern alt resterende papir fra hæftningsenheden.

■ Tjek hos din administrator.
Visse funktioner kan være blevet deaktiveret i indstillingstilstanden.



HÆFTNING FINDER IKKE STED (HERUNDER RYGHÆFTNING)



Tjek

Vises der en meddelelse om, at du skal kontrollere hæftningsenheden?

Vises der en meddelelse om, at du skal ilægge hæfteklammer?

Er der forskellige papirbredder?

Er der flere ark, end der kan hæftes på én gang?

Indeholder udskriftsjobbet et papirformat, der ikke kan hæftes?

Er bakkens papirtypeindstilling, der er valgt i printerdriveren, indstillet til en papirtype, der ikke kan hæftes?



Løsning

■ Fjern fastsiddende hæfteklammer.
▶ [Vedligeholdelse \(side 6\)](#)

■ Udskift hæfteklammebeholderen.
Husk at sætte boksen til hæfteklammer i igen.
▶ [Vedligeholdelse \(side 6\)](#)

■ For at udføre hæftning af blandede størrelser skal du bruge papir med samme bredde og vælge indstillingen [Samme Bredde].
Hæftning er ikke mulig, når papir med forskellige bredder er blandet sammen.
Ved kopiering skal du vælge [Samme Bredde] for [Bl. Str. Original] i [Andet].

■ Se "SPECIFIKATIONER" i "Startvejledning" vedrørende det maksimale antal ark, der kan hæftes.

■ Se "SPECIFIKATIONER" i "Startvejledning" for at få oplysninger om, hvilke papirformater der kan hæftes.

■ Kontroller de indstillede papirtyper på maskinen og vælg en papirbakke, der er indstillet til papir*, som kan anvendes til hæftningsudskrivning.
Klik på [Bakkestatus] i [Papirkilde] i fanen for printeregenskaber og tjek papirtypeindstillingen for hver bakke.
*Hæftning er ikke mulig på etiketter, fanepapir, blankt papir, overhead eller kuverter. Hvis [Bloker Hæfter] desuden er valgt i brugertypen, er hæftning ikke mulig.



HULNING FINDER IKKE STED



Tjek

Vises der en meddelelse om, at du skal kontrollere hullemodulet?

Er der blandet forskellige papirtyper?

Indeholder udskriftsjobbet et papirformat, der ikke kan hules?

Er den valgte bakke i printerdriveren indstillet til en papirtype, der ikke kan hules?



Løsning

■ Kassér hulningsaffald.
▶ [Vedligeholdelse \(side 6\)](#)

■ Hulning er ikke mulig, når papir med forskellig bredde er blandet sammen. For at udføre hulning af blandede størrelser skal du bruge papir med samme bredde og vælge indstillingen [Samme Bredde]. Ved kopiering skal du vælge [Samme Bredde] for [Mix størrelse original] i [Andet].

■ Se "SPECIFIKATIONER" i "Startvejledning" for at få oplysninger om, hvilke papirformater der kan hules.

■ Tjek papirtypeindstillingerne i maskinen og vælg en bakke, der har papir, der kan anvendes til hulning*. Klik på [Bakkestatus] i [Papirkilde] i fanen for printeregenskaber og tjek papirtypeindstillingen for hver bakke.
*Hulning er ikke mulig på etiketter, fanepapir, blankt papir, overhead og kuverter. Hvis [Bloker Hullemask.] desuden er valgt i brugertypen, er hulning ikke mulig.



HÆFNINGSPLACERINGEN ELLER HULNINGSPLACERINGEN ER IKKE KORREKT



Tjek

Er hæftningsplaceringen indstillet korrekt?

Er hulningsplaceringerne indstillet korrekt?



Løsning

■ Kontroller hæftningsplaceringen i "EKSEMPELSKÆRM".

■ Kontroller hulningsplaceringen i "EKSEMPELSKÆRM".



FOLDNING FINDER IKKE STED



Tjek

Har administratoren aktiveret indstillingen [Deaktivering af Duplex]?

Bruger du en papirtype, der har en bestemt for- og bagside?



Løsning

■ Papirfoldningsfunktionen kan ikke bruges, når [Deaktivering af Duplex] er aktiveret i indstillingstilstanden. Tjek hos din administrator.
⇒ Vælg "Indstillinger (administrator)", [Systemindstillinger] → [Fælles Indstillinger] → [Drifts- Indstill.] → [Enhedskontrol] → [Deaktivering af Duplex].

■ Foldningsfunktionen kan ikke bruges med fortrykt papir, brevpapir eller andet papir, der har specifik for- og bagside. Ved brug af foldningsfunktionen skal du bruge en papirtype som f.eks. almindeligt papir, der ikke har specifik for- og bagside.



FOLDNINGSPPOSITIONEN ER IKKE KORREKT



Tjek

Er originalen placeret korrekt med forsiden opad eller nedad?



Løsning

- Kontroller retningen ved ilægning af originalen eller retningen for det papir, der skal foldes, og udfør de påkrævede handlinger. Se "Bruger's Manual" for flere informationer.



EKSEMPELVISNINGER AF BILLEDER ELLER MINIATUREBILLEDER VISES IKKE



Tjek

Er der mange jobs, som venter på at blive udført?



Løsning

- Vent, indtil flere af jobbene er blevet udført.



DET ER SVÆRT AT SE BERØRINGSPANELETS DISPLAY



Tjek

Er belysningen korrekt indstillet?



Løsning

- Tryk på [Lysstyrke Justering] () på startskærmen for at indstille belysningen.



DU BLEV LOGGET UD UDEN SELV AT LOGGE UD



Tjek

Blev auto-sletning aktiveret?



Løsning

- Når brugerkontrol anvendes, logges den bruger, der er logget på, automatisk ud, hvis auto-sletning aktiveres. Log på igen.
Hvis du er administrator, kan du ændre tidsindstillingen i auto-sletning eller deaktivere auto-sletning i [Indstilling Af Automatisk Sletning].
⇒ "Indstillinger (administrator)" → [Systemindstillinger] → [Fælles Indstillinger] → [Drifts- Indstillinger] → [Drifts- Indstill.] → [Indstilling Af Automatisk Sletning]



JEG VED IKKE, HVOR MAN FINDER INDSTILLINGEN AF IP-ADRESSE



Tjek

IP-adressen indstilles under netværksindstillinger i indstillingstilstand.



Løsning

- Henvend dig til netværksadministratoren for IP-adressen, der er tildelt maskinen for at indstille en permanent IP-adresse og for andre informationer, der er nødvendige for netværksindstillinger.
⇒ "Indstillinger (administrator)" → [Systemindstillinger] → [Netværks Indstillinger] → [Interface-Indstillinger]



JEG VED IKKE, HVORDAN MAN ÆNDRER BAGGRUNDSFARVEN PÅ STARTSKÆRMEN



Tjek

Du kan ændre baggrundsfarven i "Displaymønsterindstilling".



Løsning

- Åbn handlingspanelet på startskærmen og tryk på [Displaymønsterindstilling]. Indtast administratoradgangskoden og vælg den ønskede farve fra mønstrene 1 til 5. Se Bruger's Manual (Betjening af berøringspanel) for flere oplysninger.



JEG VED IKKE, HVORDAN MAN TILFØJER EN GENVEJ ELLER SLETTER EN GENVEJ FRA STARTSKÆRMEN



Tjek

Du kan ændre en genvej i "Rediger start".



Løsning

- Åbn handlingspanelet på startskærmen og tryk på [Rediger start]. Indtast administratoradgangskoden, tryk på den ønskede placering og tilføj en genvej eller tryk på en genvej og slet. Se Bruger's Manual (Betjening af berøringspanel) for flere oplysninger.



JEG VED IKKE, HVORDAN MAN GENDANNER INDSTILLINGEN FOR STOR TEKST TIL DENS OPRINDELIGE TILSTAND



Tjek

Er tilstanden stor tekst aktiveret på startskærmen?



Løsning

- Hvis ikonet for stor tekst er , er tilstanden stor tekst aktiveret. Tryk på ikonet for stor tekst for at ændre den til  og annullere tilstanden stor tekst.



JEG VED IKKE, HVORDAN MAN JUSTERER TIDEN FOR, HVORNÅR MASKINEN GÅR PÅ ENERGISPAREFUNKTION



Tjek

Indstil tiden for, hvornår maskinen går på energisparefunktion i energispareindstillingerne i indstillingstilstanden.



Løsning

- Indstil tiden for, hvornår maskinen går på energisparefunktion i energispareindstillingerne i indstillingstilstanden.
Indstil tiden for, hvornår maskinen går på energisparensystem.
⇒ "Indstillinger (administrator)" → [Systemindstillinger] → [Energisparefunktion] → [Øko-indstilling] → [Indstilling Af Energisparensystem]
Indstil tiden for, hvornår automatisk slukning finder sted.
⇒ "Indstillinger (administrator)" → [Systemindstillinger] → [Energisparefunktion] → [Øko-indstilling] → [Timer Til Automatisk Slukning]



JEG HAR GLEMT ADMINISTRATORADGANGSKODEN



Tjek

Er administratoradgangskoden blevet ændret fra fabriksindstillingen?



Løsning

- Kontakt din forhandler eller nærmeste SHARP servicecenter.
Se "TIL MASKINENS ADMINISTRATOR" i "Startvejledning" for oplysninger om den fabriksindstillede adgangskode. Når adgangskoden er ændret, skal du være omhyggelig med at huske den.



JEG VED IKKE, HVEM JEG SKAL KONTAKTE I FORBINDELSE MED VEDLIGEHOLDELSE OG SERVICE



Tjek

Tjek information om kundesupport.



Løsning

- Kontakt din forhandler eller nærmeste SHARP servicecenter.



TJEKLISTE

Har administratoren deaktiveret funktioner?

Visse funktioner kan være blevet deaktiveret i indstillingstilstanden. Når brugerkontrol er aktiveret, kan funktionerne, som du kan anvende, være begrænset i dine brugerindstillinger. Tjek hos din administrator.

? Problem	✓ Tjek	Side
2-SIDET KOPIERING FINDER IKKE STED	Angiver den valgte bakkes papirtypeindstilling en papirtype, der ikke kan anvendes til 2-sidet kopiering?	26
	Anvender du en speciel papirstørrelse eller -type?	26
	Kopierer du med indstillinger, der ikke tillader 2-sidet kopiering?	26
DREJET KOPIERING FUNGERER IKKE	Har du valgt zoomfaktoren manuelt?	26
	Kopierer du med indstillinger, der ikke tillader drejet kopiering?	26
	Er "Indstilling Af Drejet Kopiering" deaktiveret i indstillingstilstanden?	26
FORSTØR/REDUCER FUNGERER IKKE	Er indstillingerne for originalen, papiret og forholdet korrekte?	26
BILLEDET ER FOR LYST ELLER FOR MØRKT	Er billedet for lyst?	27
	Er billedet for mørkt?	27
	Er der valgt en passende belysningstilstand for originaltypen?	27
	Er den overordnede udskriftsdensitet for lys?	27
EN DEL AF BILLEDET ER SKÅRET VÆK	Er der valgt et passende forhold for originalstørrelse og papirformat?	27
	Bruger du en original i AB (inch-størrelse)?	27
KOPIERNENE ER BLANKE	Er originalen placeret korrekt med forsiden opad eller nedad?	28
JEG ØNSKER AT KOPIERE FLERE A4 SIDER PÅ ET ENKELT A4 ARK	Brug X pr. side.	28



2-SIDET KOPIERING FINDER IKKE STED



Tjek

Angiver den valgte bakkes papirtypeindstilling en papirtype, der ikke kan anvendes til 2-sidet kopiering?

Anvender du en speciel papirstørrelse eller -type?

Kopierer du med indstillinger, der ikke tillader 2-sidet kopiering?



Løsning

■ Kontroller "Indstillinger for papirbakke" i indstillingstilstanden.
⇒ "Indstillinger" → [Systemindstillinger] → [Fælles Indstillinger] → [Papirindstillinger] → [Indstillinger for papirbakke] → [Bakke Registrering] → [Fødning af Godkendt Job]
Kontroller [Bakkeindstill.] på startskærmen.
Tryk på den valgte bakke, og på den skærm, der vises, tryk på [Papiregenskab]. Hvis afkrydsningsboksen [Bloker Duplex] på skærmen for papiregenskaber er , kan bakken ikke anvendes til duplexudskrivning. Skift papirtypen til en type, der kan anvendes til duplexudskrivning.

■ Læs "SPECIFIKATIONER" i startvejledningen for at få oplysninger om de papirtyper og -størrelser, der kan anvendes til 2-sidet kopiering.

■ 2-sidet kopiering kan normalt kombineres med andre tilstande efter behov. Nogle kombinationer er dog ikke mulige. Hvis der vælges en forbudt kombination, vises en meddelelse på berøringspanelet.



DREJET KOPIERING FUNGERER IKKE



Tjek

Har du valgt zoomfaktoren manuelt?

Kopierer du med indstillinger, der ikke tillader drejet kopiering?

Er "Indstilling Af Drejet Kopiering" deaktiveret i indstillingstilstanden?



Løsning

■ Kopiering ved brug af automatisk valg af zoomfaktor.

■ Drejet kopiering kan normalt kombineres med andre tilstande efter behov. Nogle kombinationer er dog ikke mulige. Hvis der vælges en forbudt kombination, vises en meddelelse på berøringspanelet.

■ Tjek hos din administrator.
Hvis du er administrator, skal du aktivere [Indstilling Af Drejet Kopiering].
⇒ Vælg [Systemindstillinger] → [Kopi-indstillinger] → [Drifts- Indstill.] → [Indstilling Af Drejet Kopiering] → [Drejning af kopi] i "Indstillinger".



FORSTØR/REDUCER FUNGERER IKKE



Tjek

Er indstillingerne for originalen, papiret og forholdet korrekte?



Løsning

■ Tjek om den originale størrelse, der vises på skærmen, er korrekt. Dernæst tjek om det korrekte papir er valgt. Tryk på tasten [Forhold], og tryk derefter på tasten [Auto-Billede]. Det passende forhold for originalen og papir vises.



BILLEDET ER FOR LYST ELLER FOR MØRKT



Tjek

Er billedet for lyst?

Er billedet for mørkt?

Er der valgt en passende belysningstilstand for originaltypen?

Er den overordnede udskriftsdensitet for lys?



Løsning

■ Vælg en passende belysningstilstand til den original, der kopieres, og juster belysningsniveauet manuelt.

■ Vælg en af følgende tilstande afhængigt af originaltypen. (Dette kan indstilles i normal tilstand.)

• **Tekst**

Brug denne tilstand til almindelige tekstdokumenter.

• **Tekst/udskrevet foto**

Denne tilstand giver den bedste balance ved kopiering af en original, som indeholder både tekst og trykte fotografier, f.eks. et tidsskrift eller et katalog.

• **Tekst/Foto**

Denne tilstand giver den bedste balance ved kopiering af en original, som indeholder både tekst og fotografier, f.eks. et tekstdokument med et indsat foto.

• **Udskrevet foto**

Denne tilstand er bedst ved kopiering af trykte fotografier, f.eks. fotos i et tidsskrift eller et katalog.

• **Foto**

Brug denne tilstand til at kopiere foto.

• **Kort**

Denne tilstand er bedst til kopiering af lyse farveskygger og fine detaljer, som findes på de fleste kort.

• **Lys original**

Brug denne tilstand ved originaler med lys blyantsskrift.

■ Skift den overordnede kopidensitet ved hjælp af en af de nedenstående metoder.

• **Skift standardindstilling**

Vælg "Indstillinger (administrator)" - [Systemindstillinger] → [Justering af billedkvalitet] → [Billedkvalitet, kopi] → [Hurtig tilpasning af billedkvalitet]. Indstil standardindstillingen [2] til [3 (Skrarp)] for at forøge den overordnede densitet, eller [1 (Udjævn)] for at formindske den overordnede densitet.

• **Midlertidig ændring af indstillingen.**

Vælg normal tilstand (indstillingen kan ikke ændres i nem tilstand). I [Andet] → [Hurtig tilpasning af billedkvalitet], skal du indstille standardindstillinger [2] til [3 (Skrarp)] for at forøge den overordnede densitet, eller [1 (Udjævn)] for at formindske den overordnede densitet. Denne indstilling kan automatisk nulstilles, når du returnerer til startskærmen.



EN DEL AF BILLEDET ER SKÅRET VÆK



Tjek

Er der valgt et passende forhold for originalstørrelse og papirformat?

Bruger du en original i AB (inch-størrelse)?



Løsning

■ Vælg en passende indstilling af forholdet.

■ Når du kopierer en original i AB (inch-størrelse), skal du angive originalstørrelsen manuelt.



KOPIERNENE ER BLANKE



Tjek

Er originalen placeret korrekt med forsiden opad eller nedad?



Løsning

■ Når glasruden anvendes, skal originalen placeres med forsiden ned. Ved brug af den automatiske dokument-feeder skal originalen placeres med forsiden op.



JEG ØNSKER AT KOPIERE FLERE A4 SIDER PÅ ET ENKELT A4 ARK



Tjek

Brug X pr. side.



Løsning



■ X pr. side reducerer og kopierer billeder på op til otte A4 sider på et ark. Tryk på [X pr. side].
Du kan også tilføje kanter på x pr. side kopier i normal tilstand.



TJEKLISTE

Har administratoren deaktiveret funktioner?

Visse funktioner kan være blevet deaktiveret i indstillingstilstanden. Når brugerkontrol er aktiveret, kan funktionerne, som du kan anvende, være begrænset i dine brugerindstillinger. Tjek hos din administrator.

 Problem	 Tjek	Side
UDSKRIVNING FINDER IKKE STED	Er din computer tilsluttet korrekt til maskinen?	30
	Er maskinen tilsluttet på samme netværk (LAN osv.) som computeren?	30
	Er IP-adressen korrekt valgt? (Windows)	30
	Bruger du en printerport, der er oprettet via en TCP/IP-standardport? (Windows)	30
	Er computeren i en ustabil tilstand?	30
	Er maskinen angivet korrekt i det program, du bruger til udskrivning?	30
	Fungerer de netværkstilsluttede enheder normalt?	30
	Er I/O-timeout-indstillingen for kort?	31
	Blev der udskrevet en infoside?	31
	Har administratoren deaktiveret funktioner?	31
	Har du gemt indstillinger i Driftsindstillinger, der ikke kan bruges sammen med din aktuelle tilbehørskonfiguration?	31
JEG VED IKKE HVILKEN PRINTERDRIVER, JEG SKAL INSTALLERE	Kontrollér egenskaberne for hver printerdriver inden installationen.	31
JEG VED IKKE, HVORDAN MAN ANNULLERER UDSKRIVNING	Følg nedenstående trin for at annullere en udskrivning.	32
JEG VED IKKE, HVORDAN MAN UDSKRIVER PÅ SPECIALMEDIER (POSTKORT, KVERTER OSV.)	Til postkort eller kuverter bruges bakke 1 eller specialbakken, og til specialpapir, såsom præget papir, anvendes specialbakken.	32
2-SIDET UDSKRIVNING FINDER IKKE STED	Angiver den valgte bakkes papirtypeindstilling en papirtype, der ikke kan anvendes til 2-sidet udskrivning?	33
	Anvender du en speciel papirstørrelse eller -type?	33
	Har administratoren deaktiveret funktioner?	33
DIREKTE UDSKRIVNING AF EN FIL I EN DELT MAPPE PÅ EN COMPUTER ER IKKE MULIG	Er [IPsec indstillinger] aktiveret på maskinen?	33
EN BAKKE, FINISHER ELLER ANDEN PERIFER ENHED INSTALLERET PÅ MASKINEN KAN IKKE BRUGES	Er de perifere enheder, der er installeret på maskinen, blevet konfigureret med printerdriveren?	34
BILLEDET ER KORNET	Passer printerdriverens indstillinger til udskriftsjobbet?	34
BILLEDET ER FOR LYST ELLER FOR MØRKT	Er den overordnede udskriftstæthed for lys?	34
	Skal billedet (især hvis der er tale om et foto) korrigeres? (Windows)	34
TEKST OG LINJER ER UTYDELIGE OG VANSKELIGE AT SE	Er den overordnede udskriftstæthed for lys?	35
	Er der fine linjer i de originale data?	35
EN DEL AF BILLEDET ER SKÅRET VÆK	Passer det papirformat, der er angivet i udskriftsjobbet, til den papirstørrelse, der er lagt i bakken?	35
	Er retningen for udskriftsindstilling (stående eller liggende) korrekt?	35
	Er margenerne indstillet korrekt i programmets layoutindstillinger?	35
BILLEDET VENDER PÅ HOVEDET	Anvender du en papirtype (kuverter, hulningspapir osv.) der kun kan lægges i en bestemt retning?	36
	Er den korrekte indbindingsposition valgt til 2-sidet udskrivning?	36



Problem	Tjek	Side
DER UDSKRIVES MANGE FORVANSKEDE TEGN	Er computeren eller maskinen ustabil?	36
EFTER ROUTEREN BLEV UDSKIFTET, KAN JEG IKKE LÆNGERE UDSKRIVE TIL MASKINEN	Opretter din computer forbindelse til maskinen?	37



UDSKRIVNING FINDER IKKE STED



Tjek

Er din computer tilsluttet korrekt til maskinen?

- Sørg for at kablet er korrekt tilsluttet LAN-stikket på din computer og maskinen. Hvis du opretter forbindelse til et netværk, skal du også kontrollere, at LAN-kablet er korrekt tilsluttet hubben.

► [Strøm- og stikplaceringer \(side 4\)](#)

Er maskinen tilsluttet på samme netværk (LAN osv.) som computeren?

- Maskinen skal være tilsluttet samme netværk som computeren. Hvis du ikke ved hvilket netværk, maskinen er tilsluttet, skal du spørge netværksadministratoren.

Er IP-adressen korrekt valgt? (Windows)

- Kontroller indstillingen af IP-adressen. Hvis maskinen ikke har en permanent IP-adresse (maskinen modtager en IP-adresse fra en DHCP-server), er udskrivning ikke mulig, hvis IP-adressen ændres. Du kan finde maskinens IP-adresse i [Netværksstatus] i indstillingstilstanden. Hvis IP-adressen er ændret, skal du ændre portindstillingen i printerdriveren. ⇒ "Indstillinger" → [Status] → [Netværksstatus]
Se: Installationsvejledning for software
Hvis IP-adressen hyppigt ændres, anbefales det at tildele en permanent IP-adresse til maskinen. ⇒ "Indstillinger (administrator)" → [Systemindstillinger] → [Netværks Indstillinger]

Bruger du en printerport, der er oprettet via en TCP/IP-standardport? (Windows)

- Kontroller computerindstillingerne. Når der anvendes en port, som er oprettet via en TCP/IP-standardport i Windows, og afkrydsningsfeltet [SNMP-status aktiveret] er , er det måske ikke muligt at udskrive korrekt. Skift afkrydsningsfeltet [SNMP-status aktiveret] til .
Se: Installationsvejledning for software

Er computeren i en ustabil tilstand?

- Genstart computeren. Udskrivning er undertiden ikke mulig, når du kører flere programmer på én gang, eller når der ikke er tilstrækkelig hukommelse eller plads på harddisken. Genstart computeren.

Er maskinen angivet korrekt i det program, du bruger til udskrivning?

- Kontroller, om maskinens printerdriver er blevet valgt i programmets udskrivningsvindue. Hvis maskinens printerdriver ikke vises på listen over tilgængelige printerdrivere, er den muligvis ikke installeret korrekt. Fjern printerdriveren og installer den derefter igen.
Se: Installationsvejledning for software

Fungerer de netværkstilsluttede enheder normalt?

- Kontroller, at routerne og andre netværkstilsluttede enheder fungerer korrekt. Hvis en enhed ikke er tændt eller er i en fejltilstand, henvises der til enhedens manual for at løse problemet.



Tjek

Løsning

Er I/O-timeout-indstillingen for kort?

- Tjek hos din administrator.
Hvis I/O-timeout-indstillingen er for kort, kan der forekomme fejl under skrivning til printerens. Bed maskinens administrator om at konfigurere en passende tid i [I/O-Timeout].
⇒ "Indstillinger (administrator)" → [Systemindstillinger] → [Printer Indstillinger] → [Drifts- Indstill.] → [I/O-Timeout].

Blev der udskrevet en infoside?

- Se den udskrevne infoside.
Der udskrives en infoside for at angive årsagen til problemet, hvis et udskriftsjob ikke kan udføres som angivet, og årsagen ikke vises på displayet. Læs infosiden, og udfør de påkrævede handlinger.
Der udskrives f.eks. en infoside i følgende situationer.
 - Udskriftsjobbet er for stort til at være i hukommelsen.
 - Der er angivet en funktion, som er forbudt af administratoren.Standardindstillingerne for infosider er deaktiveret.

Har administratoren deaktiveret funktioner?

- Tjek hos din administrator.
Når brugerkontrol er aktiveret, kan funktionerne, som du kan anvende, være begrænset i dine brugerindstillinger. Tjek hos din administrator.

Har du gemt indstillinger i Driftsindstillinger, der ikke kan bruges sammen med din aktuelle tilbehørskonfiguration?

- Nulstil Driftsindstillingerne.
Hvis du ændrer din tilbehørskonfiguration efter ændring af Driftsindstillingerne, vises skærmen for udskriftsindstillinger måske ikke. Vend tilbage til den oprindelige tilbehørskonfiguration, eller nulstil Driftsindstillingerne.



JEG VED IKKE HVILKEN PRINTERDRIVER, JEG SKAL INSTALLERE

Tjek

Løsning

Kontrollér egenskaberne for hver printerdriver inden installationen.

- Hver printerdriver har specifikke funktioner. Installér og brug de printerdrivere, der opfylder dine behov.
 - PCL6-printerdriver
Maskinen understøtter Hewlett-Packard PCL6-printerkontrolsprog. Udskriver hurtigt og er god til regelmæssige udskriftsjobs.
 - PS-printerdriver
PS-printerdriveren understøtter PostScript 3-sidebeskrivelsessprog, der er udviklet af Adobe.
Fremragende produktion af billeder, der indeholder fin grafik.
 - PPD-driver
PPD-driveren gør det muligt for maskinen at bruge Windows' PS-standardprinterdriver.



JEG VED IKKE, HVORDAN MAN ANNULLERER UDSKRIVNING



Tjek

Følg nedenstående trin for at annullere en udskrivning.



Løsning

- Hvis udskriftsdata er blevet spoolet til maskinen, henvises der til vejledningen for dit operativsystem eller program.
Hvis udskriftsdata er blevet spoolet til maskinen, tryk på [Jobstatus], [Spool] eller [Jobkø] og vælg det udskriftsjob, du ønsker at slette fra listen. Åbn handlingspanelet og tryk på [Stop/slet]. En meddelelse vises, der beder dig om at bekræfte annulleringen. Tryk på [Annuller].



JEG VED IKKE, HVORDAN MAN UDSKRIVER PÅ SPECIALMEDIER (POSTKORT, KUVERTER OSV.)



Tjek

Til postkort eller kuverter bruges bakke 1 eller specialbakken, og til specialpapir, såsom præget papir, anvendes specialbakken.



Løsning

- Til specialpapir, såsom præget papir, lægges papiret i specialbakken. Efter at have lagt mediet i, indstil papirformatet og papiret i [Bakkeindstill.] på startskærmen. Se brugermanualen for flere oplysninger om de papirstørrelser og -typer, f.eks. papirindstillinger og kuverttyper, der kan indstilles. Når du har fuldført indstillingerne på maskinen, indstil passende "Originalstørrelse" og "Papirstørrelse" på fanen [Generelt] i printerdriveren.



2-SIDET UDSKRIVNING FINDER IKKE STED



Tjek

Angiver den valgte bakkes papirtypeindstilling en papirtype, der ikke kan anvendes til 2-sidet udskrivning?

Anvender du en speciel papirstørrelse eller -type?

Har administratoren deaktiveret funktioner?



Løsning

■ Kontroller "Indstillinger for papirbakke" i indstillingstilstanden.
⇒ "Indstillinger" → [Systemindstillinger] → [Fælles Indstillinger] → [Papirindstillinger] → [Indstillinger for papirbakke] → [Bakke Registrering] → [Fødning af Godkendt Job]
Kontroller [Bakkeindstill.] på startskærmen.
Tryk på den valgte bakke, og på den skærm, der vises, tryk på [Papiregenskab]. Hvis afkrydsningsboksen [Bloker Duplex] på skærmen for papiregenskaber er , kan bakken ikke anvendes til duplexudskrivning. Skift papirtypen til en type, der kan anvendes til duplexudskrivning.

■ Læs "SPECIFIKATIONER" i startvejledningen for at få oplysninger om de papirtyper og -størrelser, der kan anvendes til 2-sidet kopiering.

■ Tjek hos din administrator.
Visse funktioner kan være blevet deaktiveret i indstillingstilstanden. Tjek hos din administrator.
Når brugerkontrol er aktiveret, kan funktionerne, som du kan anvende, være begrænset i dine brugerindstillinger. Tjek hos din administrator.



DIREKTE UDSKRIVNING AF EN FIL I EN DELT MAPPE PÅ EN COMPUTER ER IKKE MULIG



Tjek

Er [IPsec indstillinger] aktiveret på maskinen?



Løsning

■ Tjek hos din administrator.
Når [IPsec indstillinger] er aktiveret i indstillingstilstanden, er direkte udskrivning af en fil i en delt mappe måske ikke mulig i dit computermiljø. Du kan få oplysninger om [IPsec indstillinger] ved at spørge din administrator.
⇒ "Indstillinger" → [Sikkerheds Indstillinger] → [IPsec indstillinger]



EN BAKKE, FINISHER ELLER ANDEN PERIFER ENHED INSTALLERET PÅ MASKINEN KAN IKKE BRUGES



Tjek

Er de perifere enheder, der er installeret på maskinen, blevet konfigureret med printerdriveren?



Løsning

- Åbn dialogboksen for printeregenskaber, og klik på [Automatisk konfiguration] på fanen [Indstilli.]. (Windows)
Se installationsvejledningen for software, hvis automatisk konfiguration ikke kan udføres.



BILLEDET ER KORNET



Tjek

Passer printerdriverens indstillinger til udskriftsjobbet?



Løsning

- Kontroller indstillingerne i printerdriveren.
Når du vælger udskriftsindstillinger, kan du vælge mellem følgende udskriftstilstande: [600dpi], [600dpi (Høj Kvalitet)] eller [1200dpi]*. Når du skal have et meget tydeligt billede, skal du vælge [1200dpi]*.
Windows: Opløsningsindstillingen vælges på fanen [Billedkvalitet] i printerdriverens vindue for egenskaber.
* På MX-M2651/MX-M3051/MX-M3551/MX-M4051/MX-M5051/MX-M6051 kan "1200 dpi" ikke anvendes.



BILLEDET ER FOR LYST ELLER FOR MØRKT



Tjek

Er den overordnede udskriftstæthed for lys?



Løsning

Skal billedet (især hvis der er tale om et foto) korrigeres? (Windows)

- Anvend nedenstående indstilling til at ændre på den overordnede udskriftstæthed. Vælg "Indstillinger (administrator)" - [Systemindstillinger] → [Justering af billedkvalitet] → [Billedkvalitet, udskrift] → [Hurtig tilpasning af billedkvalitet]. Indstil standardindstillingen [2] til [3 (Skarp)] for at forøge den overordnede densitet, eller [1 (Udjævn)] for at formindske den overordnede densitet.
- Kontroller indstillingerne i printerdriveren.
Justér lysstyrke og kontrast med [Billedkvalitet] på fanen [Farvejustering] i printerdriveren. Brug disse indstillinger til at foretage enkle rettelser, f.eks. hvis du ikke har installeret et billedredigeringsprogram på computeren.



TEKST OG LINJER ER UTYDELIGE OG VANSKELIGE AT SE



Tjek

Er den overordnede udskriftstæthed for lys?

Er der fine linjer i de originale data?



Løsning

■ Anvend nedenstående indstilling til at ændre på den overordnede udskriftstæthed. Vælg "Indstillinger (webversion)" - [Systemindstillinger] → [Justering af billedkvalitet] → [Billedkvalitet, udskrift] → [Hurtig tilpasning af billedkvalitet]. Indstil standardindstillingen [2] til [3 (Skarp)] for at forøge den overordnede densitet, eller [1 (Udjævn)] for at formindske den overordnede densitet.

■ Skift bredden på de specifikke linjer. Vælg "Indstillinger (administrator)" - [Systemindstillinger] → [Justering af billedkvalitet] → [Billedkvalitet, udskrift]. Forøg værdien af standardindstillingen [5] for at gøre linjerne tykkere eller formindsk værdien for at gøre linjerne tyndere. (Tekst og rasterdata som f.eks. bitmap-billeder kan ikke ændres).



EN DEL AF BILLEDET ER SKÅRET VÆK



Tjek

Passer det papirformat, der er angivet i udskriftsjobbet, til den papirstørrelse, der er lagt i bakken?

Er retningen for udskriftsindstilling (stående eller liggende) korrekt?

Er margenerne indstillet korrekt i programmets layoutindstillinger?



Løsning

■ Kontroller, at indstillingen for papirformat passer til den papirstørrelse, der er lagt i bakken.
Windows: Indstillingen vælges på fanen [Papirkilde] i printerdriveren.
Hvis [Papirskuffe] vælges, skal du kontrollere det ilagte papir og indstillingen for papirformat.
macOS: Indstillingen vælges i menuen [Sidelayout].

■ Indstil udskriftsretningen, så den passer til billedet.
Windows: Indstillingen vælges på fanen [Generelt] i printerdriveren.
macOS: Indstillingen vælges i menuen [Sidelayout].

■ Vælg passende papirformat og margener i programmets layoutindstillinger.
Hvis billedkanten går ud over maskinens udskrivningsområde, skæres kanten af.



BILLEDET VENDER PÅ HOVEDET



Tjek

Anvender du en papirtype (kuverter, hulningspapir osv.) der kun kan lægges i en bestemt retning?

Er den korrekte indbindingsposition valgt til 2-sidet udskrivning?



Løsning

- Rotér billedet 180 grader før udskrivning.
Når billed- og papirstørrelsen er den samme, men retningerne er forskellige, drejes billedet automatisk, så det passer til papiret. Når papiret kun kan lægges i en bestemt retning, udskrives billedet muligvis på hovedet. I dette tilfælde drejes billedet 180 grader før udskrivning.
Windows: Indstillingen vælges i "Retning" på fanen [Generelt] i printerdriveren.
macOS: Indstillingen vælges i udskriftsvinduets menu [Layout].
- Sørg for at indstille den rette indbindingsplacering.
Når der udføres 2-sidet udskrivning, udskrives hver anden side omvendt, når tabletindbinding er valgt til indbindingsplaceringen.
Windows:
Indstillingen vælges på fanen [Generelt] i printerdriveren.
macOS:
Indstillingen vælges i udskriftsvinduets menu [Layout].



DER UDSKRIVES MANGE FORVANSKEDE TEGN



Tjek

Er computeren eller maskinen ustabil?



Løsning

- Annuller udskrivning, genstart computeren og maskinen og forsøg at udskrive igen. Hvis der kun er lidt ledig plads tilbage i computerens hukommelse eller på computerens harddisk, eller hvis der er spoolet mange job på maskinen, og kun er lidt ledig plads tilbage, udskrives teksten muligvis som forvanskede tegn. Sådan annulleres udskrivning:
 - Windows:
Dobbeltklik på printerikonet, der vises nederst til højre på proceslinjen, og klik på "Annuller alle dokumenter" (eller "Slet udskriftsjob") i menuen [Printer].
 - macOS:
Dobbeltklik på maskinens navn på printerlisten, vælg det udskriftsjob, du vil slette og slet det.
 - På maskinen:
Tryk på jobstatusdisplayet på betjeningspanelet, tryk på fanen [Udskriv] for at ændre skærbilledet, tryk på det udskriftsjob, du vil slette, og tryk på [Stop/slet]. En meddelelse vises, der beder dig om at bekræfte annulleringen. Tryk på [Annuller].Hvis der stadig udskrives forvanskede tegn efter genstart, skal du bede administratoren om at forlænge timeoutindstillingen for [I/O-Timeout] i indstillingstilstanden.
⇒ "Indstillinger (administrator)" → [Systemindstillinger] → [Printer Indstillinger] → [Drifts- Indstill.] → [I/O-Timeout].
Hvis der stadig udskrives forvanskede tegn efter ovenstående foranstaltninger, skal du afinstallere og derefter geninstallere printerdriveren.



EFTER ROUTEREN BLEV UDSKIFTET, KAN JEG IKKE LÆNGERE UDSKRIVE TIL MASKINEN



Tjek

Opretter din computer forbindelse til maskinen?



Løsning

- Netværksforbindelsen mellem maskinen og din computer virker muligvis ikke korrekt. Kontrollér maskinens IP-adresse og din computers IP-adresse, og sørg for, at din computer kan oprette forbindelse til maskinen. Kontrollér også, om den korrekte "Udskrivningsport" er angivet i din computers driverindstillinger.
 - Kontrollér indstillingen af IP-adressen.
Hvis maskinen ikke har en permanent IP-adresse (maskinen modtager en IP-adresse fra en DHCP-server), er udskrivning ikke mulig, hvis IP-adressen ændres. Du kan finde maskinens IP-adresse i [Netværksstatus] i indstillingstilstanden. Hvis IP-adressen er ændret, skal du ændre portindstillingen i printerdriveren.
⇒"Indstillinger" → [Status] → [Netværksstatus]
Se: Installationsvejledning for software
Hvis IP-adressen hyppigt ændres, anbefales det at tildele en permanent IP-adresse til maskinen.
⇒"Indstillinger (administrator)" → [Systemindstillinger] → [Netværks Indstillinger]
 - Kontrollér, om den korrekte udskrivningsport er indstillet på computeren.
Windows:
Klik på knappen [Start], og vælg [Indstillinger] [Enhed] [Enheder og printere]. (I Windows 8.1/Windows Server 2012 højreklikkes på knappen [Start], vælg [Kontrolpanel] → [Vis enheder og printere] (eller [Enheder og printere]).) (I Windows 7/Windows Server 2008 klikkes på knappen [Start], vælg [Enheder og printere].)
Vælg og højreklik derefter på printerens [Printeregenskaber] [Port]
macOS:
Slet og geninstaller derefter printerens.



TJEKLISTE

Har administratoren deaktiveret funktioner?

Visse funktioner kan være blevet deaktiveret i indstillingstilstanden. Når brugerkontrol er aktiveret, kan funktionerne, som du kan anvende, være begrænset i dine brugerindstillinger. Tjek hos din administrator.

Problem	Tjek	Side
TRANSMISSION FINDER IKKE STED	Er telefonlinjen korrekt tilsluttet?	39
	Er den korrekte opkaldstilstand indstillet for din linje?	39
	Modtager du et signal for optaget?	39
	Opstår der en kommunikationsfejl?	39
	Vises en meddelelse om at hukommelsen er fuld?	40
	Vises en meddelelse om, at originalens størrelse ikke blev registreret?	40
	Indikerer jobstatusskærmen (afsluttede job) eller en transaktionsrapport, at transmissionen ikke blev gennemført?	40
	Anbragte du en original, der er foldet?	40
	Er subadressen og adgangskoden korrekt? (Ved kommunikation med F-kode)	40
DEN AFSENDTE FAX UDSCRIVER BLANKT HOS MODTAGEREN	Er originalen placeret korrekt med forsiden opad eller nedad?	40
	Hvis modtagermaskinen bruger termopapir: Blev termopapiret ilagt med den forkerte side op?	40
DEN AFSENDTE FAX BLIVER REDUCERET AF MODTAGERMASKINEN	Er funktionen drejet afsendelse aktiveret?	40
TRANSMISSION BEGYNDER IKKE TIL DEN ANGIVNE TID	Er maskinens ur indstillet til den korrekte tid?	41
	Er en transmission i gang?	41
UDSKRIVNING FINDER IKKE STED EFTER MODTAGELSE	Vises en skærm til indtastning af adgangskode?	41
	Er udskrivning med opdeling blevet deaktiveret i indstillingstilstanden (administrator)?	41
	Er videresendelse (funktionen Indkommende routing) aktiveret for en modtaget fax?	41
	Har du ilagt papir med en anden størrelse end den, der kan udskrives af faxmodtagelse?	41
MANUEL MODTAGELSE/POLLINGMODTAGELSE ER IKKE MULIG	Er der kun begrænset hukommelse tilbage?	42
DET MODTAGNE BILLEDE ER SVAGT	Er originalen, der blev faxet, også svag?	42
MASKINEN BEGYNDER IKKE FAXMODTAGELSE	Er modtagelsestilstanden indstillet til [Manuel Modtagelse] i indstillingstilstanden?	42
	Er der kun begrænset hukommelse tilbage?	42
OPKALD ER IKKE MULIGT	Er lokaltelefonen tilsluttet?	43
	Er den eksterne telefon aktiveret i indstillingstilstanden? (Når en ekstern telefon er tilsluttet)	43
	Er linjen optaget?	43
DU KAN IKKE TALE MED DEN ANDEN PART	Ringede du op med højttaleren?	43
EN ADRESSE (EN ONE-TOUCH INDIVIDUEL TAST ELLER GRUPPETAST) KAN IKKE GEMMES	Er det maksimale antal taster blevet gemt?	44
EN ADRESSE (EN ONE-TOUCH INDIVIDUEL TAST ELLER GRUPPETAST) KAN IKKE REDIGERES ELLER SLETTES	Anvendes tasten i en reserveret transmission eller i en igangværende transmission?	44
	Har administratoren deaktiveret funktioner?	44
	Har din administrator aktiveret en funktion, der forhindrer redigering/sletning?	44
JEG ØNSKER AT SE SEND/MODTAG HISTORIKKEN	Tryk på [Afsendelsesoversigt]. (Send kun historikken)	44
	Kontroller med [Jobstatus].	44



Problem	Tjek	Side
JEG VED IKKE, HVORDAN MAN VIDERESENDER EN MODTAGET FAX	Brug indstillingerne for videresendelse af modtaget fax i indstillingstilstanden.	45
JEG VED IKKE, HVORDAN MAN VISER EN MODTAGET FAX	Aktiver indstillingen for visning af billede for modtaget fax i indstillingstilstanden.	45
BESKEDLYDE ER FOR HØJE ELLER FOR LAVE ELLER ER IKKE HØRLIGE (LYDSTYRKETILPASNING)	Har du justeret lydstyrken i højtalerindstilling i indstillingstilstanden? Du kan justere lydstyrken ved afsluttet scanning af original i indstillingstilstanden for lyd ved afslutning.	46 46
JEG VED IKKE, HVORDAN MAN GEMMER ELLER UDSKRIVER AFSENDERINFORMATION	Du kan gemme afsenderinformation i "Konfig. af eget navn og destination" indstillingstilstanden.	46
RUNDSENDINGSTRANSMISSION FUNGERER IKKE	Er rundsendingindstillingen deaktiveret i indstillingstilstanden (administrator)?	46
FAXMODTAGELSE/DATAINDIKATOR SLUKKES IKKE	Hentede du en fax, der blev modtaget og udskrevet? Forhindrer en fejl modtagne faxdata i at blive udskrevet?	47 47
JEG VED IKKE, HVORDAN MAN KONTROLLERER EN ADRESSE VED FAXAFSENDELSE	Tryk på [Adresseoversigt]. Er "Faxdestination bekræftelsestilstand" aktiveret i indstillingstilstanden?	47 47



TRANSMISSION FINDER IKKE STED



Tjek



Løsning

Er telefonlinjen korrekt tilsluttet?	<ul style="list-style-type: none"> ■ Kontroller telefonlinjestikket, vægstikket og eventuelle forlængeradaptere for at undersøge, om alt er tilsluttet korrekt. <ul style="list-style-type: none"> ▶ Strøm- og stikplaceringer (side 4)
Er den korrekte opkaldstilstand indstillet for din linje?	<ul style="list-style-type: none"> ■ Bed administratoren om at bekræfte, at "Indstilling Af Opkaldsmetode" er indstillet korrekt for den linje, som du bruger. Vælg telefonlinjetypen i "Indstilling Af Opkaldsmetode" i indstillingstilstand (administrator). <ul style="list-style-type: none"> ⇒ "Indstillinger" → [Systemindstillinger] → [Indstillinger For Billedafsendelse] → [Fax Indstillinger] → [Drifts- Indstill.] → [Indstilling Af Opkaldsmetode]
Modtager du et signal for optaget?	<ul style="list-style-type: none"> ■ Hvis du modtager et signal for optaget, annulleres transmissionen midlertidigt. Maskinen forsøger automatisk igen efter et kort interval. Fabriksindstillingen er: To forsøg med 3 minutters interval. <ul style="list-style-type: none"> ⇒ "Indstillinger" → [Systemindstillinger] → [Indstillinger For Billedafsendelse] → [Fax Indstillinger] → [Afsendelsesindstillinger] → [Ring op igen, hvis linjen er optaget] Transmissionen annulleres ved at trykke på jobstatusdisplayet på betjeningspanelet, trykke på det udskriftsjob, du vil slette og trykke på [Stop/slet] i handlingspanelet. En meddelelse vises, der beder dig om at bekræfte annulleringen. Tryk på [Annuller].
Opstår der en kommunikationsfejl?	<ul style="list-style-type: none"> ■ Hvis der opstår en fejl, der forhindrer transmission, annulleres transmissionen midlertidigt. Maskinen forsøger automatisk igen efter et kort interval. Standardindstillingen er: To forsøg med 3 minutters interval. <ul style="list-style-type: none"> ⇒ "Indstillinger (administrator)" → [Systemindstillinger] → [Indstillinger For Billedafsendelse] → [Fax Indstillinger] → [Afsendelsesindstillinger] → [Genopkald ved kommunikationsfejl] Transmissionen annulleres ved at trykke på jobstatusdisplayet på betjeningspanelet, trykke på det udskriftsjob, du vil slette og trykke på [Stop/slet] i handlingspanelet. En meddelelse vises, der beder dig om at bekræfte annulleringen. Tryk på [Annuller]. Maskinen understøtter fejlkorrektionstilstand (ECM) og er konfigureret til automatisk at gensende dele af en fax, der er forvansket pga. støj på linjen. <ul style="list-style-type: none"> ⇒ "Indstillinger" → [Systemindstillinger] → [Indstillinger For Billedafsendelse] → [Fax Indstillinger] → [Drifts- Indstill.] → [ECM]

**Tjek****Løsning**

Vises en meddelelse om at hukommelsen er fuld?

- Opdel originalerne i sæt og send hvert sæt separat som fax, eller brug direkte transmission.
Hvis hukommelsen er fuld, annulleres transmissionen.

Vises en meddelelse om, at originalens størrelse ikke blev registreret?

- Læg originalen på igen.
Hvis originalens størrelse stadig ikke registreres korrekt, skal du angive størrelsen manuelt.

Indikerer jobstatusskærmen (afsluttede job) eller en transaktionsrapport, at transmissionen ikke blev gennemført?

- Udfør transmissionen igen.
Hvis transmissionen stadig ikke kan gennemføres efter genopkald, som det er indstillet i [Ring op igen, hvis linien er optaget] eller [Genopkald ved kommunikationsfejl], vises transmissionsfejlen på jobstatusskærmen og i transaktionsrapporten.

Anbragte du en original, der er foldet?

- Følg instruktionerne på displayet, fold originalen ud, læg den igen i den automatiske dokument-feeder, og scan igen.
Hvis der ilægges en foldet original i den automatiske dokument-feeder, opstår der en fejl, og scanningen annulleres, når den faktiske originalstørrelse registreres under scanningen.

Er subadressen og adgangskoden korrekt? (Ved kommunikation med F-kode)

- Forhør dig hos operatøren af modtagermaskinen for at sikre dig, at subadressen og adgangskoden er korrekt.

**DEN AFSENDTE FAX UDSKRIVER BLANKT HOS MODTAGEREN****Tjek****Løsning**

Er originalen placeret korrekt med forsiden opad eller nedad?

- Læg originalen på igen, så den vender korrekt og gensend.
Når glasruden anvendes, skal originalen placeres med forsiden ned. Ved brug af den automatiske dokument-feeder skal originalen placeres med forsiden op. Læg originalen korrekt på igen, og send faxen igen.

Hvis modtagermaskinen bruger termopapir: Blev termopapiret ilagt med den forkerte side op?

- Spørg maskinens administrator.

**DEN AFSENDTE FAX BLIVER REDUCERET AF MODTAGERMASKINEN****Tjek****Løsning**

Er funktionen drejet afsendelse aktiveret?

- Aktiver "Indstilling Af Drejet Afsendelse" før transmission.
Når [Indstilling Af Drejet Afsendelse] ikke er aktiveret (billedet drejes ikke), bliver en original, der placeres i lodret retning, muligvis reduceret af modtagermaskinen.
⇒ "Indstillinger" → [Systemindstillinger] → [Indstillinger For Billedafsendelse] → [Fax Indstillinger] → [Afsendelsesindstillinger] → [Indstilling Af Drejet Afsendelse] →
Hvis "Mix størrelse original" er aktiveret, og der sendes en original med en anden bredde, deaktiveres transmission med drejning.



TRANSMISSION BEGYNDER IKKE TIL DEN ANGIVNE TID



Tjek

Er maskinens ur indstillet til den korrekte tid?

Er en transmission i gang?



Løsning

■ Indstil uret til den korrekte tid.
⇒ "Indstillinger" → [Systemindstillinger] → [Fælles Indstillinger] → [Enhedskontrol] → [Ur]

■ Hvis der er en anden transmission i gang på det angivne tidspunkt, begynder transmissionen, når denne transmission er afsluttet.



UDSKRIVNING FINDER IKKE STED EFTER MODTAGELSE



Tjek

Vises en skærm til indtastning af adgangskode?

Er udskrivning med opdeling blevet deaktiveret i indstillingstilstanden (administrator)?

Er videresendelse (funktionen Indkommende routing) aktiveret for en modtaget fax?

Har du ilagt papir med en anden størrelse end den, der kan udskrives af faxmodtagelse?



Løsning

■ Indtast den korrekte adgangskode med de numeriske taster. [Tilbageholdelsesindstilling for Modtaget Data-udskrift] er aktiveret. Hvis du ikke kender adgangskoden, skal du kontakte administratoren.
⇒ "Indstillinger (administrator)" → [Systemindstillinger] → [Indstillinger For Billedafsendelse] → [Fælles Indstillinger] → [Drifts- Indstill.] → [Tilbageholdelsesindstilling for Modtaget Data-udskrift]

■ Ilæg samme papirstørrelse som den fax, der er modtaget. Hvis [Udskriv i fuld størrelse(opdeling ikke mulig)] er aktiveret i [Indstilling Af Udskriftstype] i indstillingstilstanden (administrator), og der modtages en fax, der er større end det ilagte papir, modtages faxen og gemmes i hukommelsen uden at blive udskrevet. (En modtaget fax, der er længere end A3-formatet (11" x 17"), udskrives dog på flere papirark.)
⇒ "Indstillinger" → [Systemindstillinger] → [Indstillinger For Billedafsendelse] → [Fax Indstillinger] → [Modtagelsesindstillinger] → [Indstilling Af Udskriftstype]

■ Hvis du skal udskrive en modtaget fax, skal du kontakte administratoren. Når funktionen indkommende routing er aktiveret, videresendes modtagne faxer automatisk til en angivet adresse. Hvis [Udskriv ved Fejl] er valgt, når indkommende routing er aktiveret, udskrives modtagne faxer kun, når der opstår en fejl.
⇒ "Indstillinger (administrator)" → [Indstillinger For Billedafsendelse] → [Indgående routing-indstillinger (videreafsendelse/lagring)] → [Administration Indstillinger] → [Indstillinger for indkommende routing]

■ Hvis der ilægges andre papirstørrelser end A5, A5R, B5, B5R, A4, A4R, B4, A3, 8-1/2"x11", 8-1/2"x11R, 8-1/2"x13", 8-1/2"x13-2/5" og 8-1/2"x13-1/2" (5-1/2"x8-1/2", 8-1/2"x11", 8-1/2"x11R, A4, A4, 8-1/2"x13", 8-1/2"x13-2/5", 8-1/2"x14", 11"x17") i maskinen, sker der ingen udskrivning, selvom der modtages en fax. Brug papir af den ovennævnte størrelse.



MANUEL MODTAGELSE/POLLINGMODTAGELSE ER IKKE MULIG



Tjek

Er der kun begrænset hukommelse tilbage?



Løsning

- Hvis noget af følgende gør sig gældende, skal du slette eller udskrive modtagne faxer for at øge den tilgængelige hukommelsesplads til modtagelse af faxer.
 - Hukommelsen indeholder data, der er modtaget med indstillingen for billedkontrol aktiveret.
 - Hukommelsen indeholder data, der er modtaget med fortrolig modtagelse eller er beskyttet med en adgangskode.
 - En fax gemmes i hukommelsesboksen.



DET MODTAGNE BILLEDE ER SVAGT



Tjek

Er originalen, der blev faxet, også svag?



Løsning

- Bed den anden part om at sende faxen igen med en passende (mørkere) eksponeringsindstilling.



MASKINEN BEGYNDER IKKE FAXMODTAGELSE



Tjek

Er modtagelsestilstanden indstillet til [Manuel Modtagelse] i indstillingstilstanden?



Løsning

- Indstil modtagelsestilstanden til [Auto-Modtagelse]. Når modtagelsestilstanden er indstillet til [Manuel Modtagelse], modtager maskinen ikke faxdata automatisk.
 - ⇒ "Indstillinger (administrator)" → [Systemindstillinger] → [Indstillinger For Billedafsendelse] → [Modtag/send faxdata (Manuelt)] → [Modtagelsesindstillinger]Hvis [Skifter fra Manuel til Automatisk Modtagelse] vælges i indstillingstilstand og en fax modtages i manuel modtagelsestilstand, skifter maskinen automatisk til automatisk modtagelse efter det angivne antal opkald og modtager faxen derefter. Bed administratoren om at aktivere denne indstilling.
 - ⇒ "Indstillinger (administrator)" → [Systemindstillinger] → [Indstillinger For Billedafsendelse] → [Fax Indstillinger] → [Modtagelsesindstillinger] → [Skifter fra Manuel til Automatisk Modtagelse] → [Skift til automatisk modtagelse] →

Er der kun begrænset hukommelse tilbage?

- Forøg mængden af tilgængelig hukommelse.
 - Hukommelsen indeholder data, der er modtaget med indstillingen for billedkontrol aktiveret.
 - Hukommelsen indeholder data, der er modtaget med fortrolig modtagelse eller er beskyttet med en adgangskode.
 - En fax gemmes i hukommelsesboksen.



OPKALD ER IKKE MULIGT



Tjek

Er lokaltelefonen tilsluttet?

Er den eksterne telefon aktiveret i indstillingstilstanden?
(Når en ekstern telefon er tilsluttet)

Er linjen optaget?



Løsning

■ Kontroller tilslutningerne.
Kontroller telefonlinjestikket, vægstikket og eventuelle forlængeradaptere for at undersøge, om alt er tilsluttet korrekt.

■ Bed administratoren om at udføre [Indstilling Af Ekstern Telefon]/
⇒ "Indstillinger (administrator)" → [Systemindstillinger] → [Indstillinger For Billedafsendelse] → [Fax Indstillinger] → [Drifts- Indstill.] → [Indstilling Af Ekstern Telefon] →

■ Vent til kommunikationen er afsluttet.



DU KAN IKKE TALE MED DEN ANDEN PART



Tjek

Ringede du op med højttaleren?



Løsning

■ Brug lokaltelefonen.
Når du ringer op med højttaleren, kan du høre den anden parts stemme, men han eller hun kan ikke høre din. Brug lokaltelefonen. (Hvis en lokaltelefon ikke er installeret, kan du ikke tale med den anden part.)



EN ADRESSE (EN ONE-TOUCH INDIVIDUEL TAST ELLER GRUPPETAST) KAN IKKE GEMMES



Tjek

Er det maksimale antal taster blevet gemt?



Løsning

- Juster antallet af gemte taster.
Slet adresser (one-touch taster og gruppeta-ster) som ikke bruges.



EN ADRESSE (EN ONE-TOUCH INDIVIDUEL TAST ELLER GRUPPETAST) KAN IKKE REDIGERES ELLER SLETTES



Tjek

Anvendes tasten i en reserveret transmission eller i en igangværende transmission?

Har administratoren deaktiveret funktioner?

Har din administrator aktiveret en funktion, der forhindrer redigering/sletning?



Løsning

- Vent indtil transmissionen er færdig, eller annuller den bestilte transmission, og rediger eller slet derefter tasten.

- Tjek hos din administrator.
Visse funktioner kan være blevet deaktiveret i indstillingstilstanden.

- Tjek hos din administrator.
Hvis administratoren har aktiveret indstillinger som [Indstillinger for indkommende routing], kan taster ikke redigeres eller fjernes.
⇒ "Indstillinger (administrator)" → [Indstillinger For Billedafsendelse] → [Indgående routing-indstillinger (videreafsendelse/lagring)] → [Indstillinger for indkommende routing]



JEG ØNSKER AT SE SEND/MODTAG HISTORIKKEN



Tjek

Tryk på [Afsendelsesoversigt]. (Send kun historikken)

Kontroller med [Jobstatus].



Løsning

- Tryk på [Afsendelsesoversigt] (Nem faxtilstand) for at vise send-historikken. I normal tilstand trykkes på [Afsendelsesoversigt] på handlingspanelet.

- Tryk på [Jobstatus] og tryk på [Fax] for at kontrollere status på faxjob. Tryk på [Afsluttet] for at kontrollere tidligere send- eller modtag-historikken. Åbn handlingspanelet og tryk på [Udskriv aktiv.rapport for billedeafsendelse] for at udskrive kommunikationsresultater.



JEG VED IKKE, HVORDAN MAN VIDERESENDER EN MODTAGET FAX



Tjek

Brug indstillingerne for videresendelse af modtaget fax i indstillingstilstanden.



Løsning

- Du kan videresende modtagne faxdata til en modtagerdestination, der er indstillet på forhånd. Aktiver [Indstillinger for indkommende routing] i "Indstillinger (administrator)"
 - [Systemindstillinger] → [Indstillinger For Billedafsendelse]
 - [Indgående routing-indstillinger (videreafsendelse/lagring)] → [Administration Indstillinger].Tryk på [Tilføj] og indstil modtagerdestination og videresendelsesbetingelser. Når indstillingerne er afsluttet, videresendes modtagne faxdata i henhold til de indstillede betingelser.



JEG VED IKKE, HVORDAN MAN VISER EN MODTAGET FAX



Tjek

Aktiver indstillingen for visning af billede for modtaget fax i indstillingstilstanden.



Løsning

- Du kan videresende modtagne faxdata til en modtagerdestination, der er indstillet på forhånd. Aktiver [Indst.for check af modt.billed data] i "Indstillinger (administrator)" - [Systemindstillinger] → [Indstillinger For Billedafsendelse] → [Fælles Indstillinger] → [Drifts- Indstill.].
Når en fax modtages, tryk på det ikon, der vises ved siden af [Jobstatus] øverst på skærmen. Tryk på fanen [Event-information] og tryk på [Tjek Fax modtagebillede] på skærmen for systeminformation. Tryk på tasten for den modtagne fax, du ønsker at kontrollere, og tryk på [Bekræft billede] på handlingspanelet for eksempelvisning af faxen.



BESKEDLYDE ER FOR HØJE ELLER FOR LAVE ELLER ER IKKE HØRLIGE (LYDSTYRKETILPASNING)



Tjek

Har du justeret lydstyrken i højtalerindstilling i indstillingstilstanden?

Du kan justere lydstyrken ved afsluttet scanning af original i indstillingstilstanden for lyd ved afslutning.



Løsning

■ Juster lydstyrken for røret, opringning, linjeovervågning, send/modtag færdiggørelse og send/modtag fejlmeddelelse i "Indstillinger (administrator)".
⇒ "Indstillinger (administrator)" → [Systemindstillinger] → [Fælles Indstillinger] → [Lyd Indstillinger] → [Bilydindstillinger (billedforsendelse)]

■ En lyd angiver, at scanningen af originalen er afsluttet. I "Indstillinger (administrator)", vælges [Systemindstillinger] → [Fælles Indstillinger] → [Lyd Indstillinger] → [Bilydindstillinger (Almindelig)] → [Scan komplet lyd (billedforsendelse)] for at justere lydstyrken.



JEG VED IKKE, HVORDAN MAN GEMMER ELLER UDSKRIVER AFSENDERINFORMATION



Tjek

Du kan gemme afsenderinformation i "Konfig. af eget navn og destination" indstillingstilstanden.



Løsning

■ Vælg "Indstillinger (administrator)" for at gemme afsenderinformation.
- [Systemindstillinger] → [Indstillinger For Billedafsendelse] → [Fælles Indstillinger] → [Konfig. af eget navn og destination].



RUNDSENDINGSTRANSMISSION FUNGERER IKKE



Tjek

Er rundsendingindstillingen deaktiveret i indstillingstilstanden (administrator)?



Løsning

■ Rundsendingstransmission kan ikke udføres, når "Indstillinger (administrator)" - [Systemindstillinger] → [Indstillinger For Billedafsendelse] → [Fax Indstillinger] → [Afsendelsesindstillinger] → [Deaktiver faxrundsending] er deaktiveret.



FAXMODTAGELSE/DATAINDIKATOR SLUKKES IKKE



Tjek

Hentede du en fax, der blev modtaget og udskrevet?

Forhindrer en fejl modtagne faxdata i at blive udskrevet?



Løsning

■ Faxmodtagelse/dataindikator blinker indtil modtagne faxdata hentes.

■ Faxmodtagelse/dataindikator blinker, når en fax forbliver i hukommelsen uden at blive udskrevet. Ret fejlen, der forhindrer udskrivning.



JEG VED IKKE, HVORDAN MAN KONTROLLERER EN ADRESSE VED FAXAFSENDELSE



Tjek

Tryk på [Adresseoversigt].

Er "Faxdestination bekræftelsestilstand" aktiveret i indstillingstilstanden?



Løsning

■ Tryk på [Adresseoversigt] for at se en adresseliste.

■ Aktiver "Indstillinger (administrator)" - [Systemindstillinger] → [Indstillinger For Billedafsendelse] → [Fax Indstillinger] → [Drifts- Indstill.] → [Faxdestination bekr.tilstand]. Når denne indstilling aktiveres, vises en adressebekræftelsesbesked for at forhindre fejltransmission, når du sender en fax.



TJEKLISTE

Har administratoren deaktiveret funktioner?

Visse funktioner kan være blevet deaktiveret i indstillingstilstanden. Når brugerkontrol er aktiveret, kan funktionerne, som du kan anvende, være begrænset i dine brugerindstillinger. Tjek hos din administrator.

Problem	Tjek	Side
TRANSMISSION FINDER IKKE STED	Valgte du den rette destination (destinationsinformation)? Er de korrekte oplysninger (e-mailadresse eller FTP-serverinformation) gemt for denne destination?	49
	Overskrider billedfilen den indstillede begrænsning i indstillingstilstanden for e-mail vedhæftede filer (administrator)?	49
	Overskred billedfilen mailserverens størrelsesbegrænsning for vedhæftede filer? (Når scanning til e-mail anvendes)	49
	Er mappen på destinationscomputeren indstillet som en delt mappe, så filerne kan sendes til den? (Når scanning til netværksmappe anvendes)	49
	Er [IPsec indstillinger] aktiveret på maskinen? (Når scanning til netværksmappe anvendes)	49
	Anbragte du en original, der er foldet?	50
	Er der både indstillet direkte SMTP-adresser og andre adresse som destinationer?	50
AUTOMATISK VALG AF FARVEFUNKTION SKER IKKE KORREKT	Scanner du en af følgende originaltyper?	50
DEN MODTAGNE BILLEDFIL KAN IKKE ÅBNES	Understøtter visningsprogrammet, der anvendes af modtageren, det modtagne billeddataformat?	50
	Vises en meddelelse, der beder dig om at indtaste din adgangskode?	50
JEG VED IKKE, HVORDAN MAN ANGIVER ORIGINALEN/AFSENDELSESSTØRRELSEN	Bruger du Nem tilstand?	50
TRANSMISSION TAGER LANG TID	Er opløsningsindstillingen korrekt på scanningstidspunktet?	51
EN DESTINATION ER VALGT I FORVEJEN	Er [Standard Adresseindstilling] aktiveret i indstillingstilstanden?	51
DET SCANNEDE BILLEDE ER BESKÅRET	Er indstillingen for originalens scanningsstørrelse mindre end den faktiske originalstørrelse?	51
KVALITETEN AF DET SCANNEDE BILLEDE ER DÅRLIG	Er originalen en tryksag som f.eks. en bog eller et tidsskrift?	52
	Er farvefunktionen sat til [Mono2], når der scannes en original i farver eller gråtoner?	52
	Indeholder transmissionen internetfaxadresser?	52
	Er opløsningsindstillingen for lav?	52
	Er kompressionsraten for høj?	52
DET SCANNEDE BILLEDE ER BLANKT	Er originalen placeret korrekt med forsiden opad eller nedad?	52
DET SCANNEDE BILLEDE VENDER PÅ HOVEDET ELLER PÅ SIDEN	Indeholder transmissionen internetfaxadresser?	53
JPEG BLEV VALGT SOM FILTYPE, MEN FILEN BLEV OPRETTET SOM EN TIFF-FIL	Har du valgt [Mono2] i farvefunktion?	53
FILSTØRRELSEN ER FOR STOR	Er farvefunktionen indstillet til [Gråtoner], når du scanner en sort/hvid original?	53
	Er opløsningsindstillingen for høj?	53
	Er kompressionsraten for lav?	53
EN ADRESSE (EN ONE-TOUCH INDIVIDUEL TAST ELLER GRUPPETAST) KAN IKKE GEMMES	Er det maksimale antal taster blevet gemt?	54
EN ADRESSE (EN ONE-TOUCH INDIVIDUEL TAST ELLER GRUPPETAST) KAN IKKE REDIGERES ELLER SLETTES	Anvendes tasten i en reserveret transmission eller i en igangværende transmission?	54
	Har din administrator aktiveret en funktion, der forhindrer redigering/sletning?	54



Problem	Tjek	Side
JEG ØNSKER AT ÆNDRE FORMATET ELLER KOMPRIMERING PÅ ET SCANNET BILLEDE	Vælg [Format].	54
JEG VED IKKE, HVORDAN MAN KONTROLLERER EN ADRESSE VED BILLEDAFSENDELSE	Tryk på [Adresseoversigt].	54
EFTER ROUTEREN BLEV UDSKIFTET, KAN JEG IKKE BRUGE SCAN TIL NETVÆRKSMAPPE ELLER SCAN	Er maskinens IP-adresse blevet ændret?	55



TRANSMISSION FINDER IKKE STED



Tjek

Valgte du den rette destination (destinationsinformation)? Er de korrekte oplysninger (e-mailadresse eller FTP-serverinformation) gemt for denne destination?

Overskrider billedfilen den indstillede begrænsning i indstillingstilstanden for e-mail vedhæftede filer (administrator)?

Overskred billedfilen mailserverens størrelsesbegrænsning for vedhæftede filer? (Når scanning til e-mail anvendes)

Er mappen på destinationscomputeren indstillet som en delt mappe, så filerne kan sendes til den? (Når scanning til netværksmappe anvendes)

Er [IPsec indstillinger] aktiveret på maskinen? (Når scanning til netværksmappe anvendes)



Løsning

- Kontroller, at de korrekte destinationsinformationer er gemt for destinationen, og at destinationen er korrekt valgt.

Hvis levering pr. e-mail (Scan til e-mail) ikke lykkes, kan der sendes en fejlmeddelelse i stil med "Meddelelsen blev ikke leveret" til den anførte administrators e-mailadresse. Denne information kan hjælpe med at finde årsagen til problemet.

- Tjek hos din administrator.

Hvis administratoren har sat en grænse for størrelsen af sendte filer, kan en fil, der overskrider denne grænse, ikke sendes.

- Reducer størrelsen på den vedhæftede fil (reducer antallet af scannede sider) for én e-mailafsendelse.

Filstørrelsen kan også formindskes ved scanning med brug af en lavere opløsningsindstilling. Spørg din e-mail serveradministrator (eller internetudbyder osv.), hvilken størrelsesgrænse der gælder for én e-mailafsendelse.

- Når [Send destinationslink] er valgt, gemmes data på maskinens harddisk, og et URL-link til de gemte data sendes til destinationen via e-mail. Modtageren bruger linket til at downloade filen. Da denne metode ikke påvirkes af e-mail-server begrænsninger, kan du for eksempel bruge den i tilfælde, hvor det ikke er muligt for dig at reducere filen.

- Hvis destinationsmappen ikke er konfigureret som en delt mappe, skal du vælge "Deling" i mappeegenskaberne.

Hvis mappen er blevet flyttet eller på anden måde ændret, er "Deling" indstillingen muligvis blevet annulleret.

- Tjek hos din administrator.

Hvis [IPsec indstillinger] aktiveres i indstillingstilstanden, er det ikke muligt at scanne til en delt mappe i nogle computermiljøer.

⇒ "Indstillinger (administrator)" → [Systemindstillinger] → [Sikkerheds Indstillinger]
→ [IPsec indstillinger]



Tjek

Anbragte du en original, der er foldet?

Er der både indstillet direkte SMTP-adresser og andre adresse som destinationer?

Løsning

■ Følg instruktionerne på displayet, fold originalen ud, læg den igen i den automatiske dokument-feeder, og scan igen.
Hvis der ilægges en foldet original i den automatiske dokument-feeder, opstår der en fejl, og scanningen annulleres, når den faktiske originalstørrelse registreres under scanningen.

■ Rundsendingsoverførsel til både direkte SMTP-adresser og andre adresser er ikke muligt. Send separat til henholdsvis direkte SMTP-adresser og andre adresser.



AUTOMATISK VALG AF FARVEFUNKTION SKER IKKE KORREKT

Tjek

Scanner du en af følgende originaltyper?

Når sort/hvid ikke er valgt:

- Er der farver på papiret?

Når farve ikke er valgt:

- Er farven på originalen meget lys?
- Er farven på originalen meget mørk, næsten sort?
- Er kun et meget lille område på originalen farvet?

Løsning

■ Angiv farvefunktionen manuelt.
Når farvefunktionen er indstillet til [Auto], registrerer maskinen, om originalen er sort/hvid eller i farver, når der trykkes på [Farve Start]. I tilfældene til venstre giver automatisk registrering dog muligvis ikke det rigtige resultat.



DEN MODTAGNE BILLEDFIL KAN IKKE ÅBNES

Tjek

Understøtter visningsprogrammet, der anvendes af modtageren, det modtagne billeddataformat?

Vises en meddelelse, der beder dig om at indtaste din adgangskode?

Løsning

■ Brug et program, der kan åbne den valgte fil- og komprimeringstype. Modtageren kan muligvis åbne filen, hvis du ændrer fil- og komprimeringstypen, der blev valgt på transmissionstidspunktet.

■ Bed afsenderen om adgangskoden, eller få billedet sendt igen i et ikke-krypteret format. Den modtagne fil er en krypteret PDF-fil.



JEG VED IKKE, HVORDAN MAN ANGIVER ORIGINALEN/AFSENDELSESSTØRRELSEN

Tjek

Bruger du Nem tilstand?

Løsning

■ Brug normal funktion til at indstille originalstørrelsen og afsendelsesstørrelsen. Tryk på [Original] på basisskærmen i normal tilstand. Angiv scanningsstørrelsen (originalstørrelsen) og angiv afsendelsesstørrelsen hos modtageren.



TRANSMISSION TAGER LANG TID



Tjek

Er opløsningsindstillingen korrekt på scanningstidspunktet?



Løsning

■ Vælg indstillinger for opløsning og datakomprimering, der er egnede til formålet med transmissionen.

For at oprette billeddata, der er balanceret mht. opløsning og filstørrelse, skal du være opmærksom på følgende punkter:

Opløsningstilstand:

Standardopløsningsindstillingerne er [200x200dpi] i "E-mail", "FTP/Skrivebord", "Netværksmappe", og "Scan til ekstern hukommelsesenhed", og [200x100dpi] i internetfaxtilstand. Hvis originalen ikke indeholder et halvtonebillede, f.eks. et foto eller en illustration, opretter scanning ved standardopløsning et mere praktisk og brugbart billede. En højere opløsningsindstilling eller indstillingen "Halvtone" (i internetfaxtilstand) bør kun vælges, hvis originalen indeholder et foto, og du ønsker at prioritere fotobilledets kvalitet. Vær forsigtig, hvis dette er tilfældet, da en større fil vil blive oprettet end når standardindstillingen anvendes.



EN DESTINATION ER VALGT I FORVEJEN



Tjek

Er [Standard Adresseindstilling] aktiveret i indstillingstilstanden?



Løsning

■ Hvis du vil sende til en anden destination end standarddestinationen, skal du trykke på [Fortryd].

Hvis du er administrator og vil ændre eller deaktivere standarddestinationen, skal du ændre indstillingerne efter behov i [Standard Adresseindstilling].

⇒ "Indstillinger (administrator)" → [Systemindstillinger] → [Indstillinger For Billedafsendelse] → [Scan Indstillinger] → [Standardadresse] → [Standard Adresseindstilling]



DET SCANNEDE BILLEDE ER BESKÅRET



Tjek

Er indstillingen for originalens scanningsstørrelse mindre end den faktiske originalstørrelse?



Løsning

■ Sæt scanningsstørrelsen til den faktiske originalstørrelse.

Hvis du med vilje har indstillet en mindre størrelse end den faktiske originalstørrelse, skal du tage højde for referenceplaceringen for den valgte scanningsstørrelse, når du lægger originalen på. Når du f.eks. scanner en original i A4 (8-1/2" x 11") med indstillingen B5 (5-1/2" x 8-1/2") på glasruden, skal du justere originalen i forhold til glasrudens inddeling langs venstre kant, så det område, der skal scannes, passer til B5-scanningsområdet (5-1/2" x 8-1/2").



KVALITETEN AF DET SCANNEDE BILLEDE ER DÅRLIG



Tjek

Er originalen en tryksag som f.eks. en bog eller et tidsskrift?

Er farvefunktionen sat til [Mono2], når der scannes en original i farver eller gråtoner?

Indeholder transmissionen internetfaxadresser?

Er opløsningsindstillingen for lav?

Er kompressionsraten for høj?



Løsning

■ Følgende fremgangsmåde anvendes til at reducere moiréeffekten: Når originalen er en tryksag, kan der opstå lodrette mønstre (moiré). Vælg [Andet] → [Skarphed] på basisskærmen i normal tilstand og gør billedets kanter blødere for at reducere moiréeffekten (kun i "E-mail", "FTP/Skrivebord", "Netværksmappe" og "Scan til ekstern hukommelsesenhed"). Moiréeffekten kan muligvis også reduceres ved at ændre indstillingen for opløsningen eller ved at flytte originalen (eller ændre dens vinkel) en anelse på glasruden.

■ Hvis farvefunktionen indstilles [Mono2], udskiftes farverne på originalen med enten sort eller hvid. Dette er egnet til originaler, der kun består af tekst. For originaler, der indeholder illustrationer, er det imidlertid bedst at anvende [S/H Start] med farvefunktionen indstillet til [Gråtoner] eller indstille farvefunktionen for [Farve Start] til [Fuld Farve] eller [Gråtoner] og derefter scanne.

■ Hvis du vil sende et billede, der er scannet ved høj opløsning til destinationer for "E-mail", "FTP/Skrivebord", og "Netværksmappe", kan du sende billedet til destinationer for scanning og internetfax separat.

■ En lav opløsningsindstilling kan resultere i et grovere billede. En højere opløsningsindstilling giver et mere udjævnet billede. (Jo højere opløsning, des større filstørrelse).

■ Hvis kompressionsraten er indstillet på en høj værdi, når "Farvetilstand" transmission er indstillet til fuld farve eller gråtoner, kan der opstå støj og matte farver. Indstil [Fil Format] → "Kompressionsrate" til en lavere værdi for at reducere støj og matte farver. (Jo højere kompressionsrate, des større filstørrelse). Dette kan indstilles under normal indstilling.



DET SCANNEDE BILLEDE ER BLANKT



Tjek

Er originalen placeret korrekt med forsiden opad eller nedad?



Løsning

■ Læg originalen på igen, så den vender korrekt og gensend. Når glasruden anvendes, skal originalen placeres med forsiden ned. Ved brug af den automatiske dokument-feeder skal originalen placeres med forsiden op.



DET SCANNEDE BILLEDE VENDER PÅ HOVEDET ELLER PÅ SIDEN



Tjek

Indeholder transmissionen internetfaxadresser?



Løsning

- Send billedet til destinationerne for scanningstilstand og internetfaxtilstand separat.
Når destinationerne for "E-mail", "FTP/Skrivebord" og "Netværksmappe" og internetfax er indeholdt i en rundsendingstransmission, går internetfaxens oprindelige transmissionsretning forud, og filen vises derfor ikke nødvendigvis i den rigtige retning, når den vises på en computer.



JPEG BLEV VALGT SOM FILTYPE, MEN FILEN BLEV OPRETTET SOM EN TIFF-FIL



Tjek

Har du valgt [Mono2] i farvefunktion?



Løsning

- Skift farvefunktion til [Fuld Farve] eller [Gråtoner], og tryk derefter på [Start].
Når [JPEG] vælges som filtype, og billedet er scannet i Mono2, oprettes filen som en TIFF-fil.



FILSTØRRELSEN ER FOR STOR



Tjek

Er farvefunktionen indstillet til [Gråtoner], når du scanner en sort/hvid original?



Løsning

- [Gråtoner] er velegnet til et højkvalitetsbillede i en tekst eller et billede, men filstørrelsen vil være større. Ved at bruge [Mono2] på en original, der kun består af tekst, reduceres filstørrelsen væsentligt. Dette kan indstilles under normal indstilling.
- Jo højere opløsningsindstilling, des større filstørrelse.
En lavere opløsning giver et grovere billede, men mindre filstørrelse.
- Hvis kompressionsraten indstilles på en lav værdi, når farvetilstand er indstillet til [Fuld Farve] eller [Gråtoner], vil filstørrelsen være større.
Når [Fil Format] → [Kompressionsrate] sættes på en højere værdi, kan der opstå støj og matte farver, men filstørrelsen vil være mindre.
Dette kan indstilles under normal indstilling.

Er opløsningsindstillingen for høj?

Er kompressionsraten for lav?



EN ADRESSE (EN ONE-TOUCH INDIVIDUEL TAST ELLER GRUPPETAST) KAN IKKE GEMMES



Tjek

Er det maksimale antal taster blevet gemt?



Løsning

- Juster antallet af gemte taster. Slet adresser (one-touch taster og gruppetaaster) som ikke bruges.



EN ADRESSE (EN ONE-TOUCH INDIVIDUEL TAST ELLER GRUPPETAST) KAN IKKE REDIGERES ELLER SLETTES



Tjek

Anvendes tasten i en reserveret transmission eller i en igangværende transmission?

Har din administrator aktiveret en funktion, der forhindrer redigering/sletning?



Løsning

- Vent indtil transmissionen er færdig, eller annuller den bestilte transmission, og rediger eller slet derefter tasten.

- Tjek hos din administrator. Hvis din administrator har aktiveret indstillinger som [Standard Adresseindstilling] og [Indstillinger for indkommende routing], kan taster ikke redigeres eller fjernes.



JEG ØNSKER AT ÆNDRE FORMATET ELLER KOMPRIMERING PÅ ET SCANNET BILLEDE



Tjek

Vælg [Format].



Løsning

- Du kan anvende [Format] til at indstille format og komprimeringsprocenten på en fil, der skal gemmes eller sendes. Du kan oprette en fil på et antal originalsider under normal tilstand [Angivet antal sider pr. fil] kan anvendes.



JEG VED IKKE, HVORDAN MAN KONTROLLERER EN ADRESSE VED BILLEDAFSENDELSE



Tjek

Tryk på [Adresseoversigt].



Løsning

- Tryk på [Adresseoversigt] for at se en adresseliste.



EFTER ROUTEREN BLEV UDSKIFTET, KAN JEG IKKE BRUGE SCAN TIL NETVÆRKSMAPPE ELLER SCAN



Tjek

Er maskinens IP-adresse blevet ændret?



Løsning

■ Kontroller indstillingen af IP-adressen.

Hvis maskinen ikke har en permanent IP-adresse (maskinen modtager en IP-adresse fra en DHCP-server), er scanning til en mappe i netværket eller scanning ikke mulig, hvis IP-adressen ændres.

Du kan finde maskinens IP-adresse i [Netværksstatus] i indstillingstilstanden.

Hvis IP-adressen er ændret, skal du ændre portindstillingen i printerdriveren.

⇒ "Indstillinger" → [Status] → [Netværksstatus]

Se: Installationsvejledning for software

Hvis IP-adressen hyppigt ændres, anbefales det at tildele en permanent IP-adresse til maskinen.

⇒ "Indstillinger (administrator)" → [Systemindstillinger] → [Netværks Indstillinger]



TJEKLISTE

Har administratoren deaktiveret funktioner?

Visse funktioner kan være blevet deaktiveret i indstillingstilstanden. Når brugerkontrol er aktiveret, kan funktionerne, som du kan anvende, være begrænset i dine brugerindstillinger. Tjek hos din administrator.

Problem	Tjek	Side
DOKUMENTARKIVERING FINDER IKKE STED	Har du aktiveret dokumentarkivering i printerdriveren?	56
ET JOB KAN IKKE GEMMES I EN BRUGERDEFINERET MAPPE	Har den brugerdefinerede mappe en PIN-kode?	57
EN GEMT FIL ER FORSVUNDET	Markerede du afkrydsningsfeltet [Slet] for at udskrive en gemt fil?	57
	Er automatisk sletning af dokumentarkiveringsfiler blevet aktiveret?	57
EN FIL KAN IKKE SLETTES	Er filens egenskab indstillet til [Beskyt]?	57
EN FILS EGENSKAB KAN IKKE INDSTILLES TIL [Fortroligt]	Er filen i mappen Hurtig fil?	58
EN FORTROLIG FIL ELLER FORTROLIG MAPPE KAN IKKE ÅBNES	Har du indtastet forkert adgangskode/PIN-kode?	58
JEG KAN IKKE GEMME ELLER ÆNDRE NAVNET PÅ EN FIL ELLER EN BRUGERDEFINERET MAPPE	Indeholder navnet tegn, der ikke kan bruges i et fil- eller mappenavn?	58
ET FILNAVN ER SKÅRET FRA	Blev filnavnet gemt i de avancerede transmissionsindstillinger under en scannings- eller internetfaxtransmission?	58
JEG VED IKKE, HVORDAN MAN SCANNER TIL USB-HUKOMMELSE	Isatte du USB-hukommelsesenheden?	59
	Har du valgt [Scan til ekst. hukom.enhed] i [Scan til HDD/USB] under Nem scanningstilstand?	59
	Har du valgt [Scan til ekstern hukommelsesenhed] i dokumentarkiveringstilstand?	59
JEG VED IKKE, HVORDAN MAN UDSKRIVER VIA DIREKTE USB-UDSKRIVNING	Isatte du USB-hukommelsesenheden?	59
	Har du valgt [Vælg fil fra USB-enhed, der skal udskrives] i dokumentarkiveringstilstand?	59



DOKUMENTARKIVERING FINDER IKKE STED



Tjek

Har du aktiveret dokumentarkivering i printerdriveren?



Løsning

- Aktiver dokumentarkivering. Aktiver dokumentarkivering på [Jobhåndtering] i udskrifttilstanden i printerdriveren. Angiv indstillinger for dokumentarkivering fra Hurtig fil eller Fil i andre funktioner end udskrivning.



ET JOB KAN IKKE GEMMES I EN BRUGERDEFINERET MAPPE



Tjek

Har den brugerdefinerede mappe en PIN-kode?



Løsning

■ Indtast PIN-koden, der blev konfigureret i maskinen, på skærmen for gemt dokumentarkivering.



EN GEMT FIL ER FORSVUNDET



Tjek

Markerede du afkrydsningsfeltet [Slet] for at udskrive en gemt fil?



Løsning

■ Hvis du udskriver filen ved at markere afkrydsningsfeltet [Slet], slettes filen automatisk, når den er blevet udskrevet. Filegenskaber kan indstilles til [Beskyt] for at forhindre, at filen nemt kan slettes.

Er automatisk sletning af dokumentarkiveringsfiler blevet aktiveret?

■ Hvis filer, du har brug for, er blevet slettet, kan du kontakte maskinens administrator. Når [Auto. sletning af filindstillinger] er aktiveret i indstillingstilstanden, slettes filerne i de angivne mapper med jævne mellemrum. (Selv når filegenskaben er [Fortroligt] eller [Beskyt], slettes filen muligvis).
⇒ "Indstillinger (administrator)" → [Systemindstillinger] → [Dokument Arkiverings Indstillinger] → [Auto. sletning af filindstillinger]



EN FIL KAN IKKE SLETTES



Tjek

Er filens egenskab indstillet til [Beskyt]?



Løsning

■ En fil kan ikke slettes, når dens egenskab er indstillet til [Beskyt]. Skift filegenskaben fra [Beskyt] til [Deling], og slet derefter filen.



EN FILS EGENSKAB KAN IKKE INDSTILLES TIL [Fortroligt]



Tjek

Er filen i mappen Hurtig fil?



Løsning

- Flyt filen til en anden mappe, og indstil derefter dens egenskaber til "Fortroligt". [Fortroligt] kan ikke angives for en fil i mappen Hurtig fil. (Bemærk, at [Beskyt] kan angives for en fil i mappen Hurtig fil for at forhindre den i at blive slettet nemt).



EN FORTROLIG FIL ELLER FORTROLIG MAPPE KAN IKKE ÅBNES



Tjek

Har du indtastet forkert adgangskode/PIN-kode?



Løsning

- Tjek hos din administrator.



JEG KAN IKKE GEMME ELLER ÆNDRE NAVNET PÅ EN FIL ELLER EN BRUGERDEFINERET MAPPE



Tjek

Indeholder navnet tegn, der ikke kan bruges i et fil- eller mappenavn?



Løsning

- Følgende tegn kan ikke bruges i et fil- eller mappenavn: `? / " : < > * \ |`



ET FILNAVN ER SKÅRET FRA



Tjek

Blev filnavnet gemt i de avancerede transmissionsindstillinger under en scannings- eller internetfaxtransmission?



Løsning

- Hvis navnet blev gemt i de avancerede transmissionsindstillinger før indstillinger for Hurtig fil eller Fil blev konfigureret, anvendes dette navn til den gemte fil. Hvis antallet af tegn i navnet overskrider det maksimale antal tegn, der er tilladt for navnet på en hurtig fil (30 tegn), ignoreres tegnene efter det 30. tegn.



JEG VED IKKE, HVORDAN MAN SCANNER TIL USB-HUKOMMELSE



Tjek

Isatte du USB-hukommelsesenheden?

Har du valgt [Scan til ekst. hukom.enhed] i [Scan til HDD/USB] under Nem scanningstilstand?

Har du valgt [Scan til ekstern hukommelsesenhed] i dokumentarkiveringstilstand?



Løsning

■ En meddelelse vises, når du sætter en USB-hukommelsesenhed i maskinen. Tryk på [Scan til ekstern hukommelsesenhed] for at scanne til USB-hukommelse. Skærmen for den eksterne hukommelsesenhed, der indstilles i Nem scanningstilstand, vises. Placer originalen og tryk på [Start] for at scanne dokumentet til USB-hukommelsesenheden. Du kan vælge afkrydsningsboksen [Udfør detaljeret indstilling] for at vælge detaljerede gemmeindstillinger.

■ Når [Scan til ekst. hukom.enhed] vælges i [Scan til HDD/USB] under Nem scanningstilstand, gemmes det scannede dokument på den tilsluttede USB-hukommelsesenhed.

■ Når [Scan til ekstern hukommelsesenhed] vælges på handlingspanelet i dokumentarkiveringstilstand, gemmes det scannede dokument på den tilsluttede USB-hukommelsesenhed.



JEG VED IKKE, HVORDAN MAN UDSKRIVER VIA DIREKTE USB-UDSKRIVNING



Tjek

Isatte du USB-hukommelsesenheden?

Har du valgt [Vælg fil fra USB-enhed, der skal udskrives] i dokumentarkiveringstilstand?



Løsning

■ En meddelelse vises, når du sætter en USB-hukommelsesenhed i maskinen. Tryk på [Udskriv fra ekstern hukom.enhed (USB)] for at udføre direkte USB-udskrivning.

■ Tryk på [Vælg fil fra USB-enhed, der skal udskrives] på handlingspanelet under dokumentarkiveringstilstand.



Hurtig vejledning til ofte anvendte udskrivningsmetoder

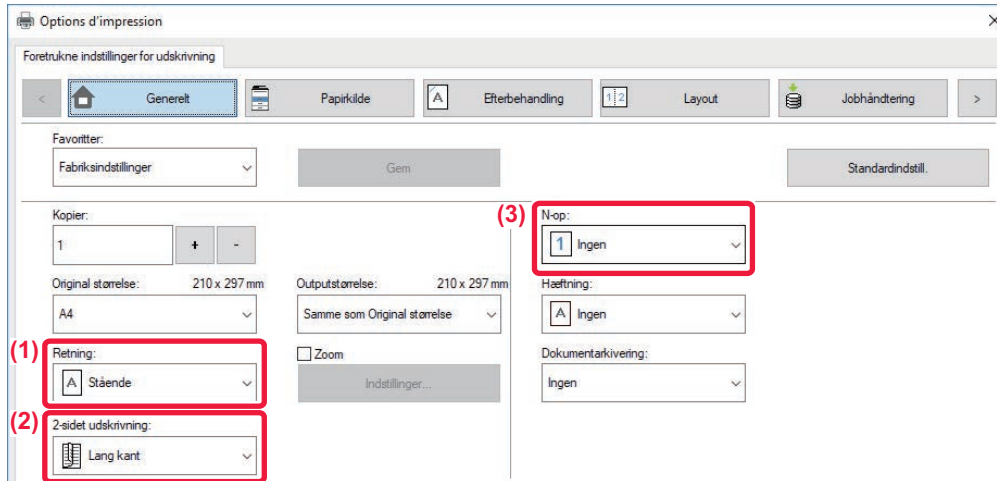

Udkast	Retning af originaler	Udskrivningsresultat		Papirbakke		Driverindstilling
				Bakke type	Udskriftsside	
Dupleksudskrivning	 	 	→	Bakke 1 - 4	Forside opad	(1)
				Manuel feeder, Bakke med stor kapacitet	Forside nedad	(2)
Dupleksudskrivning	 	 	→	Bakke 1 - 4	Forside opad	(1)*
				Manuel feeder, Bakke med stor kapacitet	Forside nedad	(2)*



Udkast	Retning af originaler	Udskrivningsresultat	Papirbakke		Driverindstilling	
			Bakketype	Udskriftsside		
Dupleksudskrivning og N-op (2-i-1)				Bakke 1 - 4	Forside opad	(1) <input type="text" value="A Stående"/>
				Manuel feeder, Bakke med stor kapacitet	Forside nedad	(2)* <input type="text" value="Kort kant"/>
				Bakke 1 - 4	Forside opad	(1)* <input type="text" value="A Liggende"/>
				Manuel feeder, Bakke med stor kapacitet	Forside nedad	(2) <input type="text" value="Lang kant"/>
						(3)* <input type="text" value="1 2 2-op"/>

* Skal ændres fra standardindstilling.

Bog

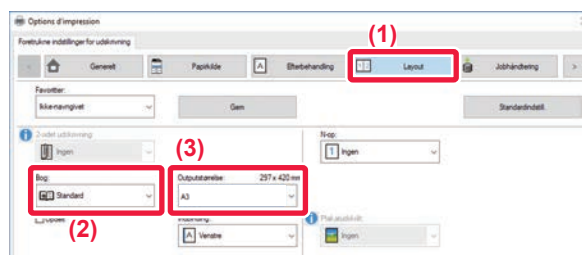
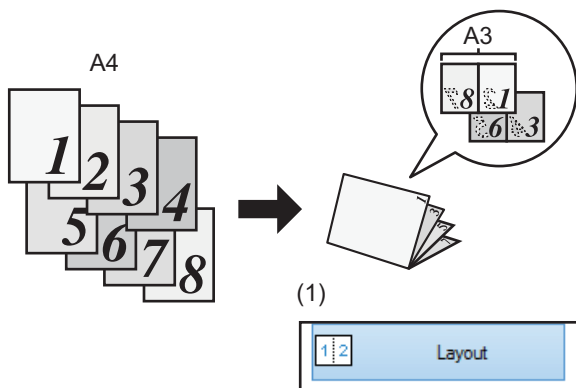

Når [Ryghæftning] også anvendes (Hvis en ryghæfter er installeret)

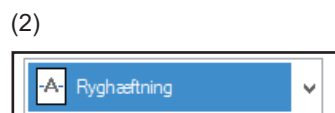
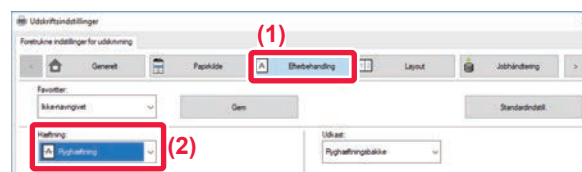
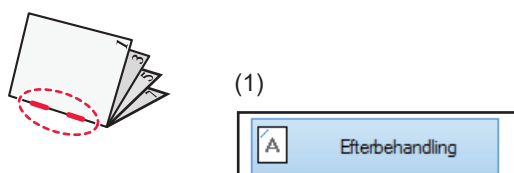



Scanning af et dokument til din computer

Oprettelse af en netværksmappe

Eksemplet med at dele en mappe med navnet "eksempel" med alle i netværket forklares herunder.

1

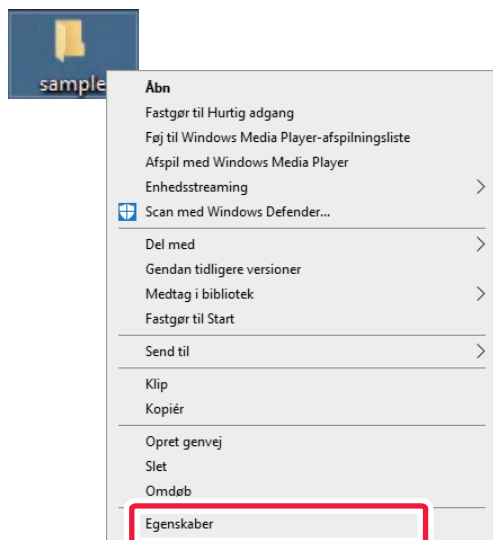

Efter at have oprettet en mappe med navnet "eksempel" på skrivebordet skal du højreklikke og vælge [Egenskaber].

2

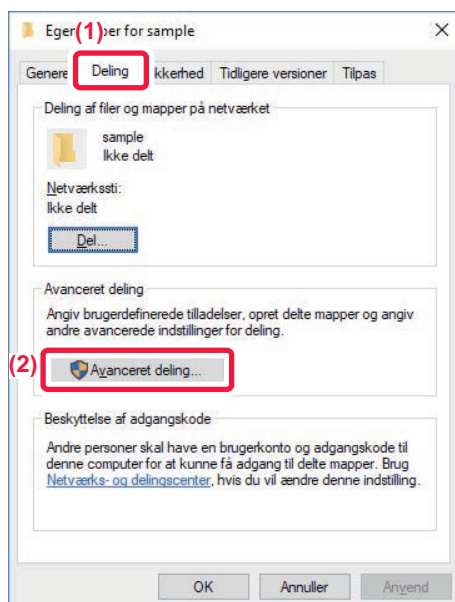

Klik på [Deling] og [Avanceret deling].



3

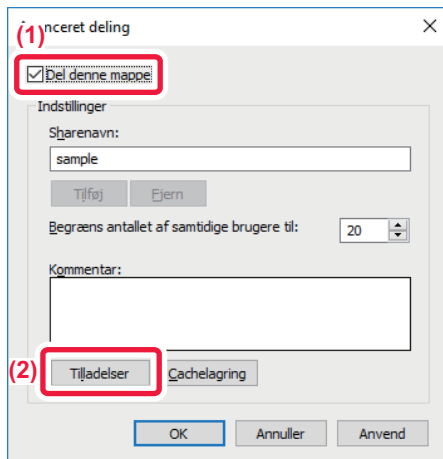

Markér feltet [Del denne mappe], og klik på knappen [Tilladelser].

4

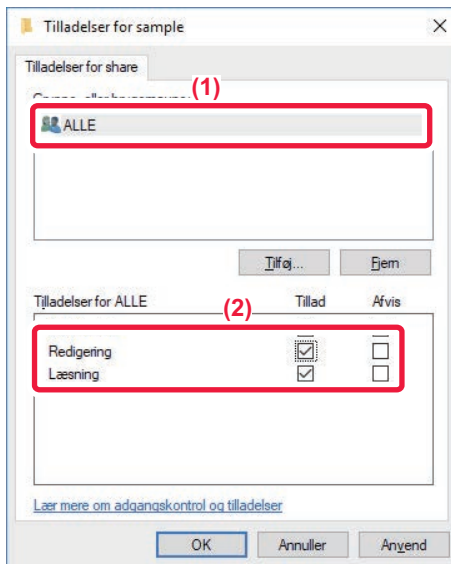

Vælg "ALLE", marker afkrydsningsfelterne [Tillad] for [Redigering] og [Læsning], og klik på [OK].

5

Klik på knappen [OK] på skærmen "Avanceret deling" for at lukke skærmen, og klik på knappen [Luk].



Afsendelse af et dokument til en delt mappe

1

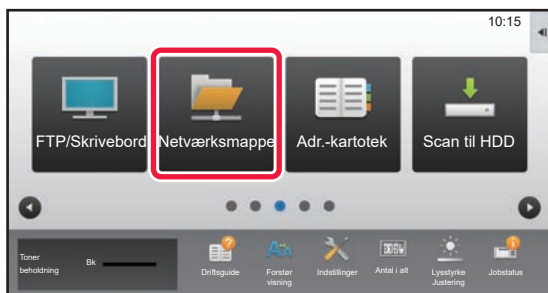

Tryk på ikonet for tilstanden [Netværksmappe].

2

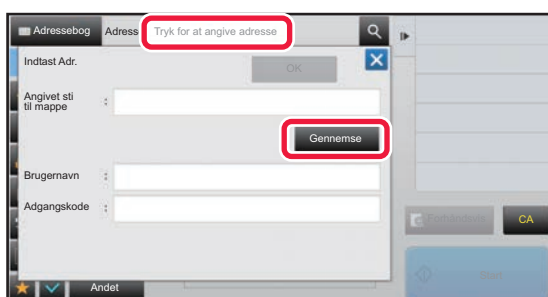



Tryk på “Tryk for at angive adresse” og tryk på tasten [Gennemse] på skærmen til netværksmappeadgang.

3

Tryk på tasten for den arbejdsgruppe, du ønsker at få adgang til.



- Tryk på ikonet , og indtast et nøgleord for at søge efter en arbejdsgruppe, server eller netværksmappe.
- Der vises op til 100 arbejdsgrupper, 100 servere og 100 netværksmapper.
- Tryk på  for at vende tilbage til skærmen i trin 2.

4

Tryk på tasten for den server eller computer, du ønsker at få adgang til.

Hvis der vises en skærm, der beder dig om at indtaste brugernavn og adgangskode, skal du bede din serveradministrator om oplysningerne og indtaste det pågældende brugernavn og adgangskoden.

5

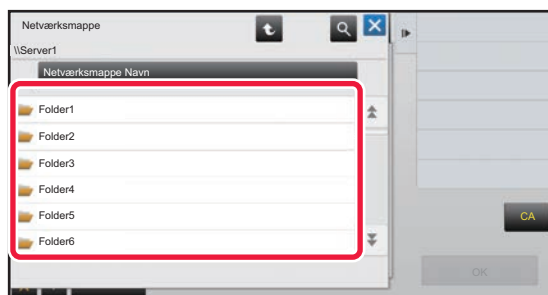

Tryk på tasten for netværksmappen.



6

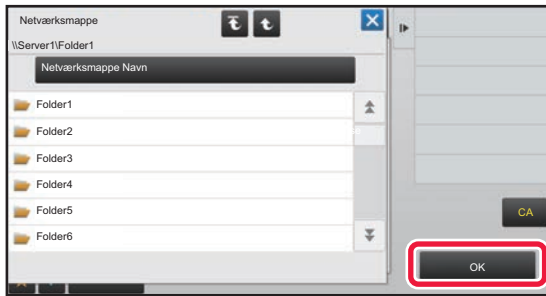

Når indstillingerne er angivet, skal du trykke på tasten [OK].

Der returneres til skærmen for trin 2. Tryk på tasten [OK] igen for at acceptere destinationen.

7

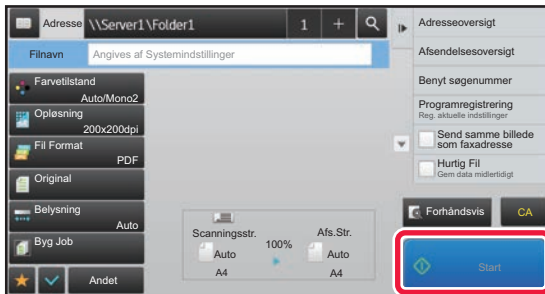





Tryk på tasten [Start].

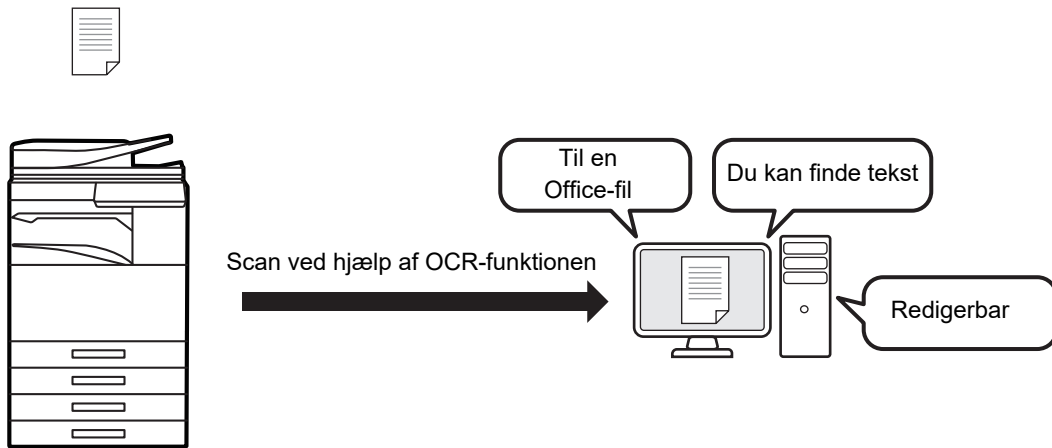

Ændring af scanningsindstillingerne

Du kan konvertere et scannet dokument direkte til en Office-fil eller til en søgbar PDF, der giver dig mulighed for at finde tekst.

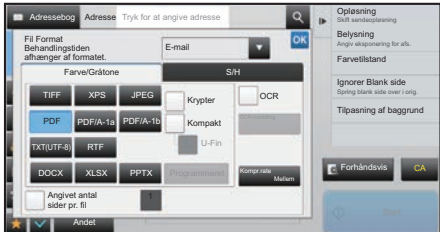
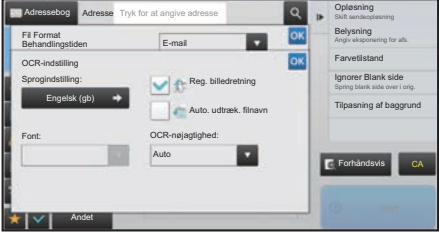

Funktion	Formatindstilling	OCR-indstilling
Nem tilstand	<p>Når tasten [Farve/gråskala] er valgt</p>  <p>Når tasten [S/H] er valgt</p> 	
Normal tilstand	<p>Når tasten [Farve/Gråtone] er valgt</p>  <p>Når tasten [S/H] er valgt</p> 	

SHARP®

SHARP CORPORATION