

## Handleiding internetpagina-instellingen



## INHOUDSOPGAVE

<b>OVER DEZE HANDLEIDING</b> .....	<b>2</b>
<b>WEBPAGINA</b> .....	<b>3</b>
• De voorzieningen van de webpagina .....	3
• De webpagina openen .....	3
<b>WEBPAGINA-INSTELLINGEN</b> .....	<b>5</b>
• Een overzicht van de webpagina .....	5
• Het tabbladenmenu .....	6
• De webpagina-instellingen configureren .....	7
• Energie Besparen .....	10
• Beveiligings- instellingen .....	11
• Categorie -instelling .....	14
• Bestands uitvoeringen .....	16
• Gebruikers- bediening .....	17
• Systeem- instellingen .....	27
<b>De webpagina aanpassen</b> .....	<b>31</b>
• Instelling aangepaste koppeling .....	31
• Sneltoetsen .....	32
<b>LIJST MET INSTELLINGEN VOOR DE WEBPAGINA</b> .....	<b>33</b>

## OVER DEZE HANDLEIDING

Deze handleiding bevat informatie over het configureren van de apparaatinstellingen vanaf uw computer aan de hand van de functie voor het instellen van de webpagina.

### Opmerking vooraf

- In deze handleiding wordt ervan uitgegaan dat u bekend bent met het gebruik van een computer en een webbrowser.
- Raadpleeg de handleiding of de online Help-functie van het besturingssysteem of de webbrowser voor informatie over het besturingssysteem of de webbrowser.
- De uitleg van de schermen en de procedures is in eerste instantie bedoeld voor Internet Explorer® op een computer met Windows® 8.1. De schermen kunnen variëren, afhankelijk van de versie van het besturingssysteem of de softwareapplicatie.
- Overal in de handleiding waar 'MX-xxxx' wordt vermeld, kunt u 'xxxx' vervangen door uw modelnaam.
- Deze handleiding is met de grootst mogelijke zorg tot stand gekomen. Voor vragen en opmerkingen over deze handleiding kunt u contact opnemen met uw dealer of met de dichtstbijzijnde erkende servicevertegenwoordiger.
- Dit product heeft strenge kwaliteitscontroles en inspecties ondergaan. In het onwaarschijnlijke geval dat u een defect of probleem ontdekt, kunt u contact opnemen met uw dealer of met de dichtstbijzijnde erkende servicevertegenwoordiger.
- Behoudens voor zover wettelijk verplicht aanvaardt SHARP geen enkele aansprakelijkheid voor fouten die optreden tijdens het gebruik van het product of de opties, defecten die het gevolg zijn van onjuiste bediening van het product en de opties of andere fouten, of voor enige schade resulterend uit het gebruik van het product.

### Waarschuwing

- De vertaling, wijziging of vertaling van de inhoud van deze handleiding zonder voorafgaande schriftelijke toestemming is niet toegestaan, tenzij dit is toegestaan op grond van het auteursrecht.
- De informatie in deze handleiding kan zonder voorafgaande kennisgeving worden gewijzigd.

### Illustraties, bedieningspaneel, aanraakscherm en webpagina's in deze handleiding

De randapparatuur is over het algemeen optioneel. Bij enkele modellen maakt bepaalde randapparatuur echter deel uit van de standaarduitrusting. Voor sommige functies en procedures wordt er in de uitleg vanuit gegaan dat er andere apparatuur is geïnstalleerd dan bovengenoemde apparatuur.

Afhankelijk van de inhoud, en afhankelijk van het model en de randapparatuur die is geïnstalleerd, is dit wellicht niet bruikbaar. Raadpleeg de Gebruikershandleiding voor een gedetailleerde toelichting.

- De schermen, berichten en toetsnamen in de handleiding kunnen verschillen van die op de machine als gevolg van verbeteringen en wijzigingen van het product.
- Het aanraakscherm, illustraties en instelschermen in deze handleiding dienen alleen ter referentie en kunnen verschillen naargelang het model, geïnstalleerde opties, instellingen die van de standaardinstelling gewijzigd zijn, en land of regio.
- In deze handleiding wordt uitgegaan van het gebruik van een meerkleuren-apparaat. Sommige uitleg is mogelijk niet van toepassing op een monochroom apparaat.

# WEBPAGINA

## De voorzieningen van de webpagina

Het apparaat is voorzien van een webserver voor de instellingen.

Als het apparaat op een netwerk is aangesloten, kunt u de webserver van het apparaat gebruiken om de instellingen van het apparaat via uw computer te configureren.

Dankzij deze functie kunt u de apparaatinstellingen via het netwerk configureren, zonder dat u naar het apparaat hoeft te lopen.

U kunt uw gebruikersnaam en andere teksten gewoon vanaf uw computer invoeren.

U kunt de webpagina ook gebruiken voor het configureren van geavanceerde instellingen die niet op het apparaat zelf beschikbaar zijn.



Raadpleeg de gebruikershandleiding voor gedetailleerde informatie over de instellingen van het apparaat.

---

## De webpagina openen

In dit hoofdstuk wordt uitgelegd hoe u toegang krijgt tot de webpagina van het apparaat.

### Ondersteunde webbrowsers

De volgende browsers kunnen worden gebruikt om toegang te krijgen tot het apparaat:

Internet Explorer: 10 of hoger (Windows®)

Firefox: 37 of hoger (Windows®)

Safari: 7 of hoger (Mac OS®)

Chrome: 42 of hoger (Windows®)

### De webpagina openen

Volg onderstaande stappen om de webpagina te openen.

---

**1**

#### Open de webbrowser op de computer.

**2**

#### Typ het IP-adres van het apparaat in de adresbalk van de webbrowser.

- Vraag het IP-adres van het apparaat aan de beheerder van het apparaat.
- U kunt het IP-adres van het apparaat ook zelf afdrukken. "[Het IP-adres van het apparaat weergeven](#)" ([▶ pagina 4](#))

#### • Een wachtwoord invoeren

- Als u op een item klikt waarvoor beheerdersrechten zijn vereist, wordt het scherm weergegeven waarin u het wachtwoord moet invoeren, ongeacht de instellingen.  
Selecteer een gebruiker met beheerdersrechten en voer het wachtwoord in.
  - Als de gebruikersauthenticatie niet is ingeschakeld, kunt u "Beheerder" als gebruikersnaam invoeren en het beheerderswachtwoord invoeren om u aan te melden.  
Nadat u zich met beheerdersrechten op de webpagina hebt aangemeld, wordt het scherm waarin u het wachtwoord moet invoeren niet opnieuw weergegeven als u op andere items klikt waarvoor beheerdersrechten zijn vereist (tot u zich weer afmeldt).
-

## Het IP-adres van het apparaat weergeven

1

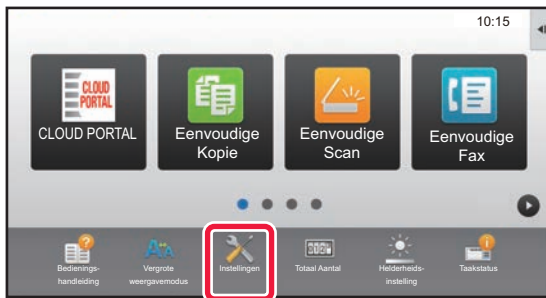

Tik op de toets [Instellingen].

2

Tik in het menu op [Status] → [Netwerkstatus].

3

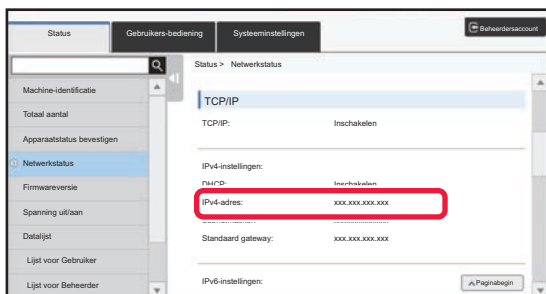

Scroll over het scherm omlaag en controleer "IPv4-adres" in IPv4-instellingen van TCP/IP.

4

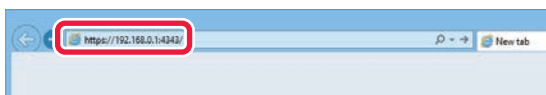

Start de webbrowser op de pc en voer het IP-adres van het apparaat in.

# WEBPAGINA-INSTELLINGEN

In dit hoofdstuk worden de belangrijkste onderdelen van de webpagina-instellingen uitgelegd. Raadpleeg de handleiding voor de onderdelen die hier niet worden besproken.

## Een overzicht van de webpagina

Nadat u zich hebt aangemeld op de webserver van het apparaat, wordt de webpagina in de browser weergegeven. De tabs (1) met de instellingsitems vindt u bovenaan de pagina. Als u op een tab klikt, worden de items die u kunt instellen (2) aan de linkerkant van de pagina weergegeven. Als u op het gewenste item klikt, wordt het instellingenscherf (10) voor dat item aan de rechterkant weergegeven. Nadat u de gewenste instellingen hebt aangebracht, klikt u op de knop [Afmelden] om de webpagina te sluiten.

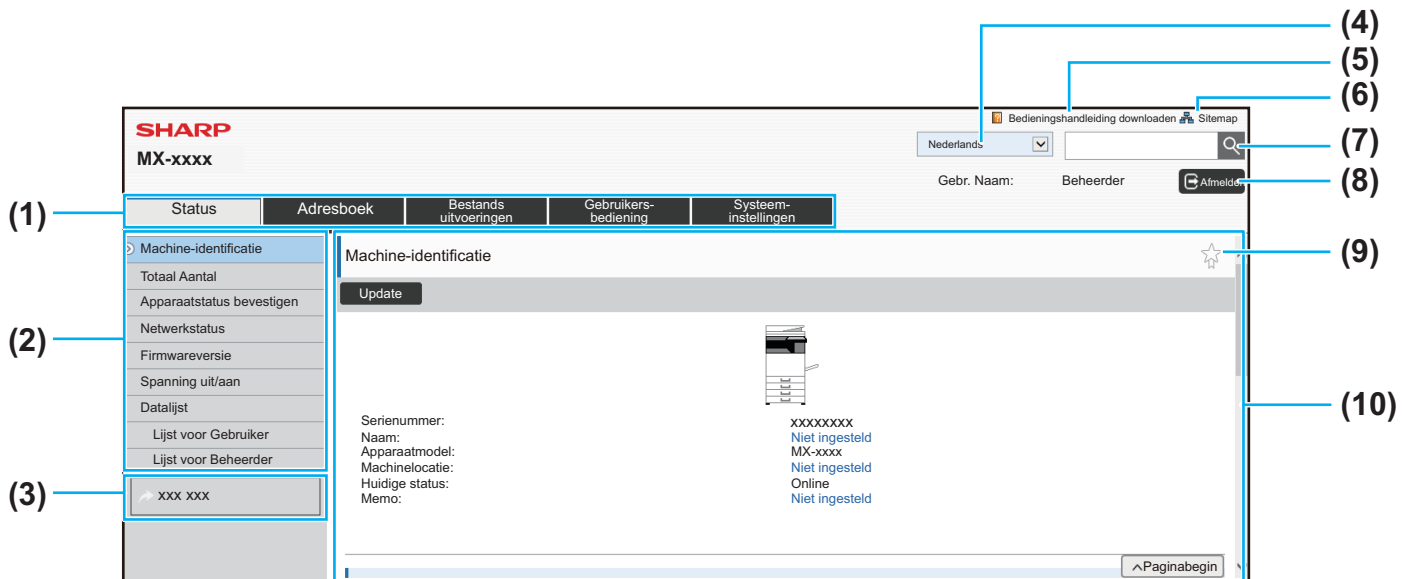

**(1) Het tabbladenmenu**

De tabs fungeren als het bovenste niveau van het instellingenmenu. Klik op de gewenste tab om de items van het instellingenmenu voor die tab weer te geven. Sommige instellingen, zoals de systeeminstellingen, worden niet direct weergegeven in het instellingenmenu. Voor deze instellingen vindt u speciale knoppen in het instellingengebied.  
 ► [Het tabbladenmenu \(pagina 6\)](#)

**(2) Instellingenu**

Dit menu bevat de items die op de webpagina kunnen worden ingesteld. De items worden in een boomstructuur weergegeven. Als u op een item klikt waarvoor beheerdersrechten vereist zijn, wordt het scherm waarin u het wachtwoord moet invoeren weergegeven. Selecteer de gebruikersnaam die u eerder hebt geregistreerd en voer het wachtwoord in.

**(3) Aangepaste koppelingen**

U kunt zelf aangepaste koppelingen registreren. Deze worden vervolgens in het instellingenmenu weergegeven.  
 ► [Instelling aangepaste koppeling \(pagina 31\)](#)

**(4) Taal**

Stel de taal in voor de webpagina.

**(5) Bedieningshandleiding downloaden**

Als u hierop klikt, gaat u naar de pagina waar u de bedieningshandleiding kunt downloaden.

**(6) Siteoverzicht**

Als u hierop klikt, wordt het siteoverzicht van de website weergegeven.

**(7) Zoeken**

Deze functie kunt u gebruiken om te zoeken naar instellingsitems en andere gegevens. Typ de gewenste term en klik op .

**(8) De knop [Aanmelden/Afmelden]**

**De knop [Aanmelden]**  
 Klik op deze knop om u aan te melden bij de webpagina.  
**De knop [Afmelden]**  
 Nadat u de gewenste instellingen op de webpagina hebt aangebracht, klikt u op deze knop om u af te melden en de webbrower te sluiten.

**(9) Snelkoppelingpictogram**

Klik op dit pictogram als u een pagina wilt vastleggen op het tabblad met snelkoppelingen.  
 ► [Sneltoetsen \(pagina 32\)](#)

**(10) Het instellingengebied**

Hier worden de instellingen weergegeven voor het item dat u in het menu aan de linkerkant hebt geselecteerd.

## Het tabbladenmenu



De functie van documentarchivering kan worden gebruikt wanneer een harde schijf is geïnstalleerd. De functies van fax en internetfax kunnen op sommige modellen niet worden gebruikt.

Menu	Overzicht	
Status	Bevat informatie over de papierlade en het apparaat.	
Adresboek	Dit tabblad gebruikt u om wijzigingen in het adresboek aan te brengen.	
Bestands uitvoeringen	Dit tabblad gebruikt u om met de functie Document-archivering handelingen voor bestanden uit te voeren.	
Gebruikers- bediening	Gebruikers toevoegen, bewerken en verwijderen voor authenticatie, en authenticatie-instellingen voor gebruikers configureren. U kunt hier ook de instellingen voor de IC-card opgeven.	
Systeem- instellingen	Hier kunt u algemene instellingen van het apparaat configureren, zoals de datum en instellingen voor de papierlade. De volgende instellingen kunnen worden geconfigureerd.	
	Instellingen Beginscherm	Hiermee kunt u de instellingen voor het beginscherm wijzigen, zoals de achtergrond van het scherm.
	Kopieerinstellingen	Hier kunt u de kopieerinstellingen wijzigen.
	Printerinstellingen	Hier kunt u de afdrukinstellingen wijzigen.
	Instellingen Beeld Verzenden	De instellingen configureren voor Beeld verzenden, zoals faxen en Scannen naar e-mail.
	Instellingen Document- archivering	Hier kunt u de Instellingen Document-archivering wijzigen.
	Sharp OSA-instellingen	Hier kunt u de SharpOSA -instellingen wijzigen.
	Algemene Instellingen	Hier kunt u de algemene instellingen van het apparaat aanpassen, zoals de datuminstellingen en de instellingen voor de papierlade.
	Netwerk- instellingen	Hier kunt u de netwerkinstellingen van het apparaat aanpassen, zoals het netwerkprotocol en de NAS-instellingen.
	Beveiligings- instellingen	Hier kunt u de beveiligingsinstellingen van het apparaat configureren, zoals de authenticatie en het beheerderswachtwoord.
	Energie Besparen	Het energieverbruik van het apparaat kan met de Ecomodus worden verlaagd.
	Systeemcontrole	U kunt de back-up- en opdrachtlogboekinstellingen van het apparaat configureren.
	Afbeeldingskwaliteit aanpassen	Hier kunt u de beeldafstellingen voor afdrukken en scannen wijzigen.
Instellingen Eerste Ingebruikneming	Dit zijn de benodigde instellingen voor de aanvankelijke installatie van het apparaat.	

## De webpagina-instellingen configureren

In dit hoofdstuk wordt de basisprocedure uitgelegd voor het configureren van de webpagina-instellingen met "Instellingen Beginscherm" als voorbeeld. Met deze instelling kan een afbeelding van de gebruiker als achtergrondafbeelding van het beginscherm worden ingesteld.

1

**Maak verbinding met de webpagina, zoals uitgelegd in "De webpagina openen" (▶ pagina 3).**

2

**Het scherm "Instellingen Beginscherm" weergeven.**

(1) **Klik op de tab [Systeem- instellingen]** (  ).

De items van de systeeminstellingen die kunnen worden ingesteld worden in het instellingengebied weergegeven.

(2) **Klik op de knop [Instellingen Beginscherm]** (  ).

(3) **Meld u aan op de webpagina van het apparaat.**

Als u in stap (2) op de knop [Instellingen Beginscherm] klikt, wordt de pagina weergegeven waarop u uw gebruikersnaam en wachtwoord moet opgeven.

Selecteer de gebruikersnaam en voer het bijbehorende wachtwoord in.

Klik vervolgens op de knop [Aanmelden].

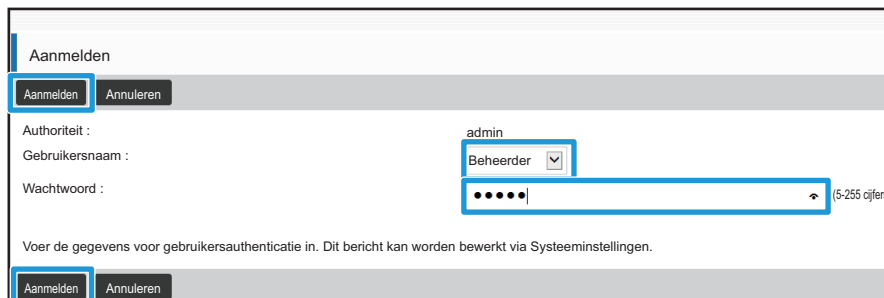

Nadat u zich hebt aangemeld, worden de beschikbare instellingen voor het beginscherm in het instellingenmenu weergegeven.

3

Klik in het instellingenmenu op [Achtergrondbeeld] en selecteer de achtergrondafbeelding.

- (1) Klik in het instellingenmenu op [Achtergrondbeeld].
- (2) Klik op de knop [Wijzigen] van "Achtergrondbeeld".

Daarop wordt het scherm "Thuis schermregistratie" weergegeven.

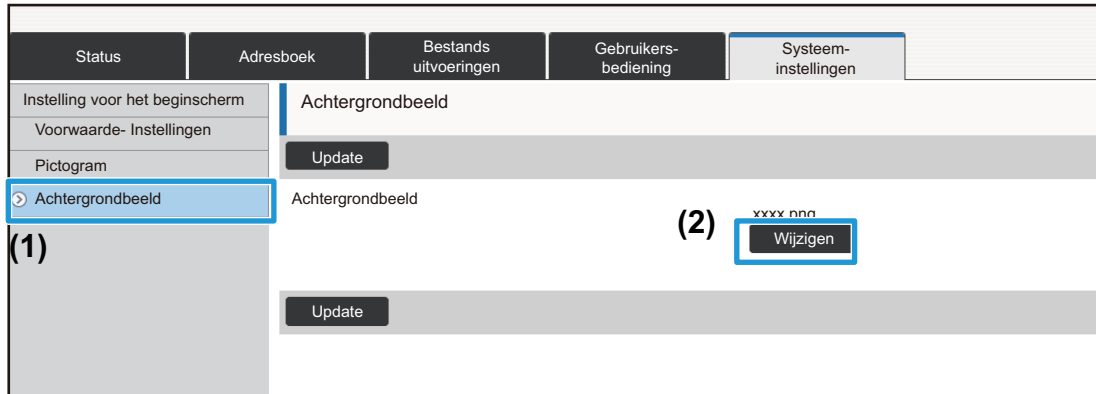

4

Selecteer "Aangepaste afbeelding gebruiken" en klik op de knop [Bladeren] om de gewenste afbeelding te selecteren.

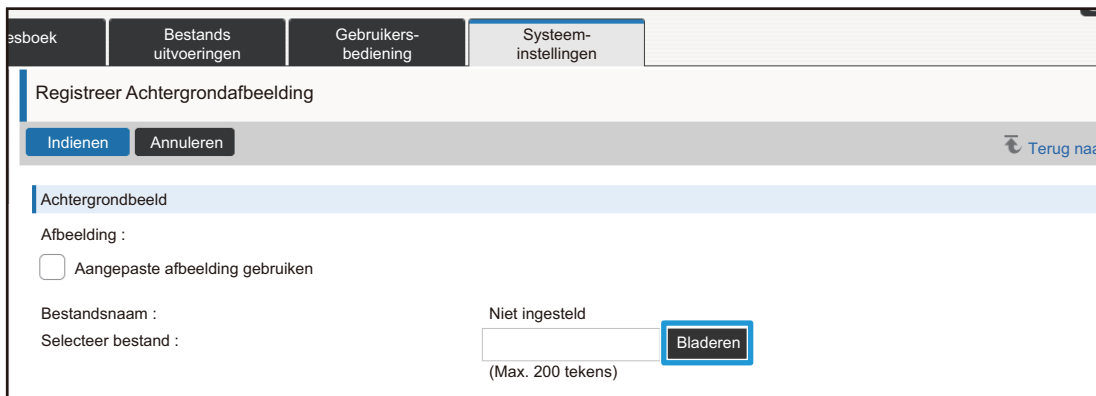

Wanneer u op de knop [Bladeren] klikt, wordt het bestandsselectiescherm weergegeven. Selecteer het gewenste bestand voor de achtergrond.

5

Controleer of het pad "Selecteer bestand" klopt en klik op de knop [Indienen].



Pad



**6**

**Als u nog een item wilt instellen, gebruikt u het instellingenmenu of het tabbladenmenu.**

---



Als u de knoppen "Vooruit" of "Terug" van de webbrowser gebruikt om een ander onderdeel weer te geven, wordt het onderdeel dat u hebt ingesteld niet opgeslagen. Gebruik daarom het instellingenmenu of het tabbladenmenu om de verschillende items weer te geven.

---

**7**

**Nadat u de gewenste instellingen hebt aangebracht, klikt u op de knop [Afmelden] om de webbrowser te sluiten.**

Als u de instellingen afsluit, wordt er een bericht op het aanraakscherm van het apparaat weergegeven. Lees het bericht en sluit het.

---

## Energie Besparen

In dit hoofdstuk wordt uitgelegd hoe u de overgangstijd voor de Voorverwarmfunctie en Automatisch uitschakelen instelt.

1

Maak verbinding met de webpagina, zoals uitgelegd in "[De webpagina openen](#)" ([▶ pagina 3](#)).

2

Het scherm "Eco-instelling" weergeven.

(1) Klik op de tab [Systeem- instellingen] (  ).

De items van de systeeminstellingen die kunnen worden ingesteld worden in het instellingengebied weergegeven.

(2) Klik op de knop [Energie Besparen] (  ).

De items voor Energie Besparen worden in het instellingenmenu weergegeven.

(3) Klik op [Eco-instelling].

De instellingen voor de Ecomodus worden aan de rechterkant weergegeven.

3

De overgangstijd voor de Voorverwarmfunctie en Automatisch uitschakelen instellen.

(1) Voer de gewenste tijd in het tekstvak "Instelling Voorverwarmingsfunctie" in.

(2) Als u de overgangstijd voor "Timer Voor Automatisch Uitschakelen" op de korst mogelijke tijd wilt instellen, kiest u [Vroegste]. Als u de overgangstijd wilt wijzigen, voert u de gewenste tijd in het tekstvak in.

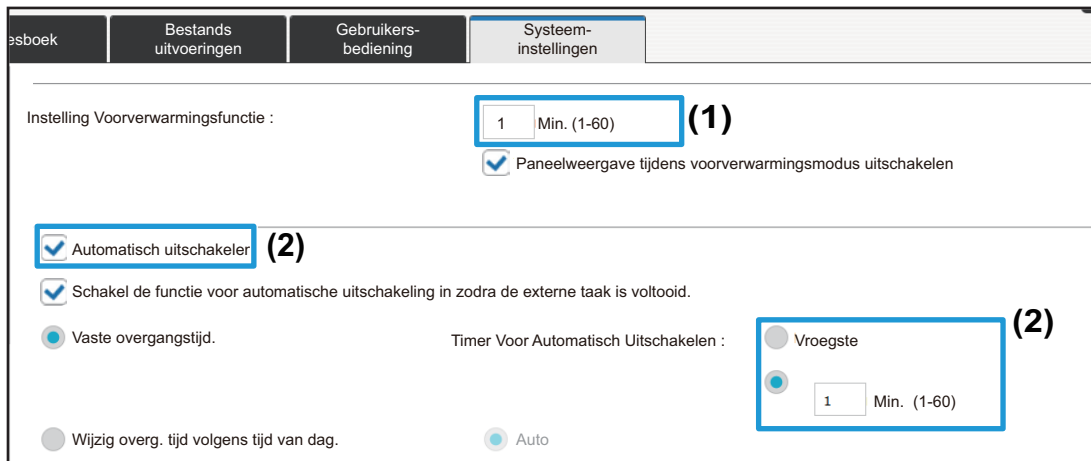

The screenshot shows the 'Systeem-instellingen' (System Settings) screen. The 'Instelling Voorverwarmingsfunctie' (Preheating Function Setting) is set to '1' in a text box labeled '(1)'. Below it, the checkbox 'Paneelweergave tijdens voorverwarmingsmodus uitschakelen' is checked. The 'Automatisch uitschakeler' (Automatic Shutdown) checkbox is checked and labeled '(2)'. Below it, the checkbox 'Schakel de functie voor automatische uitschakeling in zodra de externe taak is voltooid.' is checked. The 'Timer Voor Automatisch Uitschakelen' (Automatic Shutdown Timer) is set to 'Vroegste' (Earliest) and labeled '(2)'. Below it, the 'Wijzig overg. tijd volgens tijd van dag.' (Change transition time according to time of day) radio button is selected, and the 'Auto' radio button is also selected. A text box with '1' and 'Min. (1-60)' is visible next to the 'Vroegste' option.

4

Nadat u de gewenste instellingen hebt aangebracht, klikt u op de knop [Indienen] en vervolgens op de knop [Afmelden] om de webbrowser te sluiten.

## Beveiligings- instellingen

De procedure voor het wijzigen van het beheerderswachtwoord en de beveiligingsinstellingen voor het netwerk wordt hieronder uitgelegd.

### Het beheerderswachtwoord wijzigen

Als u het beheerderswachtwoord niet regelmatig wijzigt, kan het makkelijker worden gekraakt of bekend worden bij steeds meer personen. Daardoor wordt de kans groter dat onbevoegden het apparaat gaan bedienen. Door het beheerderswachtwoord regelmatig te wijzigen, voorkomt u onbevoegde toegang tot het apparaat.

1

**Maak verbinding met de webpagina, zoals uitgelegd in "De webpagina openen" (▶ pagina 3).**

2

**Het scherm "Wachtwoord wijzigen" weergeven.**

(1) **Klik op de tab [Systeem- instellingen]** (  ).

De items van de systeeminstellingen die kunnen worden ingesteld worden in het instellingengebied weergegeven.

(2) **Klik op de knop [Beveiligings- instellingen]** (  ).

De items voor Beveiligingsinstellingen worden in het instellingenmenu weergegeven.

(3) **Klik op [Wachtwoord wijzigen].**

De instellingen voor Wachtwoord wijzigen worden aan de rechterkant weergegeven.

3

**Het beheerderswachtwoord wijzigen.**

(1) **Selecteer het selectievakje "Wachtwoord wijzigen" van "Beheerderswachtwoord".**

(2) **Voer het nieuwe wachtwoord in het tekstvak "Wachtwoord" in.**

(3) **Voer het wachtwoord nogmaals in in het tekstvak "Wachtwoord (bevestiging)" (2).**

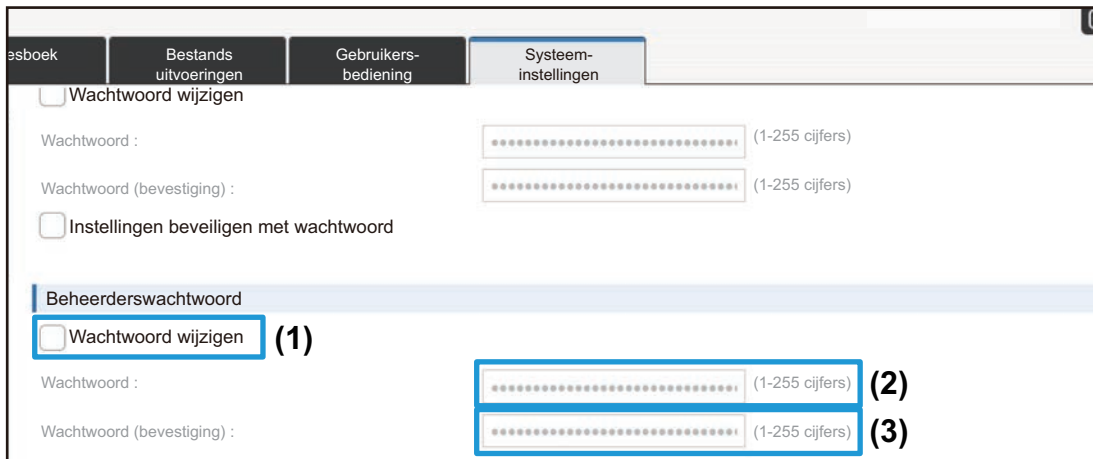



Zorg ervoor dat u het nieuwe wachtwoord onthoudt wanneer u het wachtwoord wijzigt.

**4**

Nadat u de gewenste instellingen hebt aangebracht, klikt u op de knop [Indienen] en vervolgens op de knop [Afmelden] om de webbrowser te sluiten.

## Poortregeling

In dit hoofdstuk wordt uitgelegd hoe u de poort instelt die wordt gebruikt om toegang te krijgen tot het apparaat (de serverpoort) en de poort die wordt gebruikt om vanaf het apparaat toegang te krijgen tot andere netwerken (de client-poort). Als een poort die niet wordt gebruikt wel is ingeschakeld, kan die voor onbevoegde toegang worden gebruikt. Door het poortnummer te wijzigen kunt u voorkomen dat onbevoegden toegang krijgen tot het apparaat en verhoogt u de beveiliging van het apparaat.



Poortbeheer mag uitsluitend worden uitgevoerd door een beheerder met voldoende kennis van het netwerk. Als u het poortnummer zomaar wijzigt, kan dat ertoe leiden dat er geen verbinding meer kan worden gemaakt met het apparaat.

**1**

Maak verbinding met de webpagina, zoals uitgelegd in "[De webpagina openen](#)" ([▶ pagina 3](#)).

**2**

Het scherm "Poortregeling" weergeven.

(1) Klik op de tab [Systeem- instellingen] (  ).

De items van de systeeminstellingen die kunnen worden ingesteld worden in het instellingengebied weergegeven.

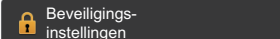
(2) Klik op de knop [Beveiligings- instellingen] (  ).

(3) Klik op [Poortregeling].

De instellingen voor Poortregeling worden aan de rechterkant van het scherm weergegeven.

**3**

## De instellingen voor de serverpoort en de client-poort configureren.

- (1) Selecteer "Inschakelen" of "Uitschakelen" om een poort in of uit te schakelen.
- (2) Als u het poortnummer wilt wijzigen, typt u het nummer in het tekstvak.

Protocol	Status	Poortnummer	Reikwijdte
HTTP :	(1) <input type="checkbox"/>	80	(0-65535) (2)
HTTPS :	<input type="checkbox"/>	443	(0-65535)
FTP afdrukken :	<input type="checkbox"/>	21	(0-65535)
Ruwe afdruk :	<input type="checkbox"/>	9100	(0-65535)
LPD :	<input type="checkbox"/>	515	(0-65535)

**4**

Nadat u de gewenste instellingen hebt aangebracht, klikt u op de knop [Indienen] en vervolgens op de knop [Afmelden] om de webbrowser te sluiten.

## Categorie -instelling

U kunt een "Categorie" instellen voor een adres. Als u een categorie voor een adres instelt, kunt u de categorie gebruiken om adressen te filteren tijdens het zoeken. Zo kan een adres sneller worden gevonden.

U kunt een categorie elke gewenste naam geven. Door duidelijke namen te gebruiken kunt u de adressen snel en eenvoudig sorteren.

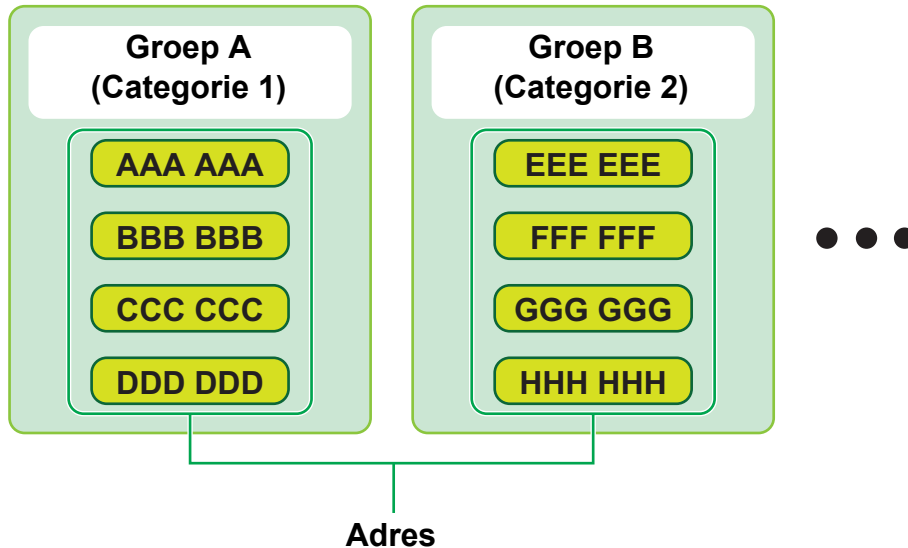

1

Maak verbinding met de webpagina, zoals uitgelegd in "[De webpagina openen](#)" ([▶ pagina 3](#)).

2

Het scherm "Categorie -instelling" weergeven.

(1) Klik op de tab [Adresboek] (  ).

De items van het adresboek worden in het instellingenmenu weergegeven.

(2) Klik op de tab [Categorie -instelling].

Het scherm Categorie-instelling wordt aan de rechterkant weergegeven.

3

De categorie-instelling configureren

Voer de nieuwe naam in het tekstvak "Categorie" in.

Nr.	Categorie
1	Categorie 1
2	Categorie 2
3	Categorie 3
4	Categorie 4
5	Categorie 5

4

Nadat u de gewenste instellingen hebt aangebracht, klikt u op de knop [Indienen] en vervolgens op de knop [Afmelden] om de webbrowser te sluiten.



Als u een nieuwe categorienaam opgeeft bij de categorie-instellingen, moet u de categorie registreren bij "Adresregistratie" van het Adresboek.

The screenshot shows the 'Adresregistratie' form within the 'Adresboek' section. The form has a navigation bar with buttons for 'Indienen', 'Versturen en volgende registreren', and 'Vorige'. The 'Indienen' button is highlighted in blue. Below the navigation bar, there are several input fields and dropdown menus:

- Type :  (dropdown menu)
- Zoeknummer :  (1-2000)
- Adresnaam (verplicht) :  (tot 36 tekens)
- Voorletter :  (tot 10 tekens)
- Categorie :  (dropdown menu, highlighted with a blue box)

## Bestands uitvoeringen

De webpagina van het apparaat bevat de lijst met bestanden die door Document-Archivering zijn opgeslagen. U kunt de bestanden ook als miniaturen weergeven. Als u miniaturen gebruikt, wordt voor elk bestand een kleine afbeelding weergegeven. Zo zijn de bestanden sneller te herkennen. Hieronder wordt uitgelegd hoe u de lijstweergave wijzigt in miniaturen.

<input type="checkbox"/>	HDD_20150731_165038	Gebr. Onbekend	Scan naar HDD	Automatisch
<input type="checkbox"/>	HDD_20150731_144354	Gebr. Onbekend	Scan naar HDD	Automatisch
<input type="checkbox"/>	HDD_20150731_143915	Gebr. Onbekend	Scan naar HDD	Automatisch
<input type="checkbox"/>	HDD_20150731_143901	Gebr. Onbekend	Scan naar HDD	Automatisch
<input type="checkbox"/>	HDD_20150731_210535	Gebr. Onbekend	Scan naar HDD	Automatisch
<input type="checkbox"/>	Book1	S123232	Printer	Automatisch
<input type="checkbox"/>	No title	S123232	Printer	Automatisch
<input type="checkbox"/>	No title	S123232	Printer	Automatisch
<input type="checkbox"/>	No title	S123232	Printer	Automatisch

Lijst

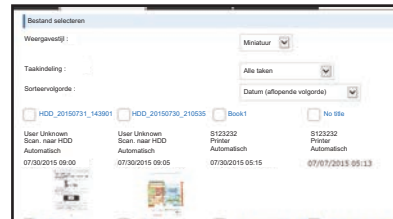

Miniatuur



De functie van documentarchivering kan worden gebruikt wanneer een harde schijf is geïnstalleerd.

1

**Maak verbinding met de webpagina, zoals uitgelegd in "De webpagina openen" (▶ [pagina 3](#)).**

2

**Het scherm met instellingen van "Selecteer bestand" van "Bestands uitvoeringen" weergegeven.**

(1) **Klik op de tab [Bestands uitvoeringen]** (  ).

De items voor Documenthandelingen worden in het instellingenmenu weergegeven.

(2) **Klik op de gewenste map ([Hoofdmap], [Snelmap] of [Aangepaste Map]).**

Het bestandsselectiescherm wordt aan de rechterkant weergegeven.

3

**Wijzig "Weergavestijl" in "Miniatuur".**

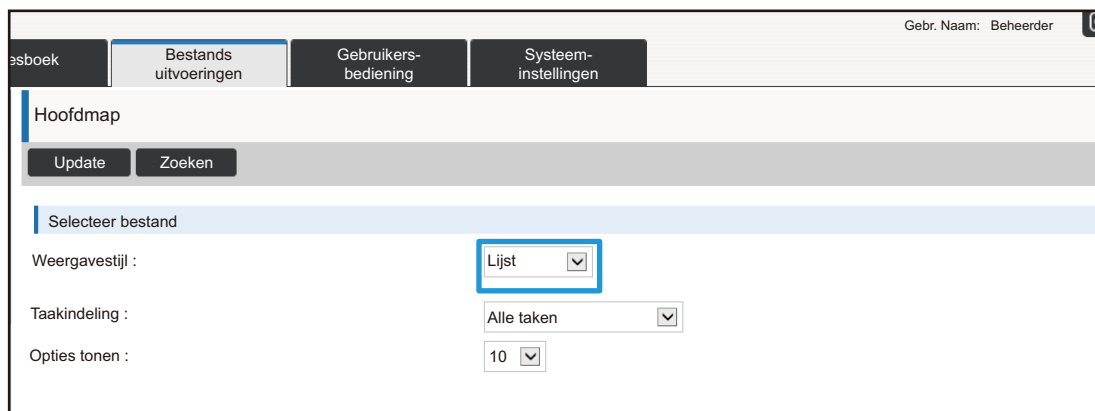

De documenten die door Document-Archivering worden opgeslagen worden als miniatuur weergegeven.





## Gebruikers- bediening

Met Gebruikers- bediening kunt u de gebruikers die het apparaat gebruiken registreren en beheren.

Door het aantal pagina's en functies te beperken waartoe een gebruiker of groep gebruikers toegang heeft, kunt u onjuist gebruik van het apparaat voorkomen.

U kunt voorkomen dat personen die niet zijn geregistreerd het apparaat kunnen gebruiken of kunt u het gebruik van bepaalde functies uitschakelen.

### Bijvoorbeeld: Informatie opgeslagen in Gebruikersnaam registreren

	Gebruikersnaam: AAA Aangepaste Index: Groep A Paginalimietgroep "Beperkt" groep	Authoriteitsgroep: Gebruiker Favoriete handelingen-groep: Groep a
	Gebruikersnaam: BBB Aangepaste Index: Groep B Paginalimietgroep "Beperkt" groep	Authoriteitsgroep: Gebruiker Favoriete handelingen-groep: Groep a
	Gebruikersnaam: CCC Aangepaste Index: Groep A Paginalimietgroep "Onbeperkt" groep	Authoriteitsgroep: Beheerder Favoriete handelingen-groep: Groep b
	Gebruikersnaam: Geen (Gebruikers die niet zijn geregistreerd in het apparaat)	

### Aangepaste Index



### Het apparaat gebruiken

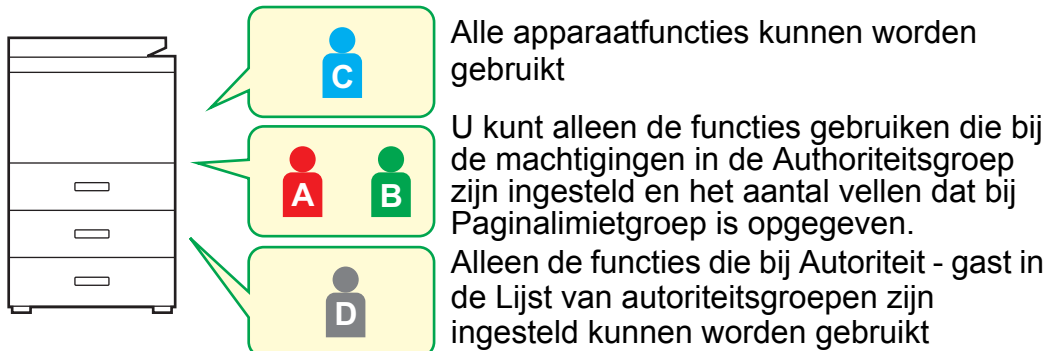

### Favoriete handelingen-groep



Het apparaat kan worden gebruikt aan de hand van de schermen en standaardinstellingen die voor elke groep afzonderlijk zijn ingesteld.

## Aangepaste Index

Als er een gebruiker wordt geregistreerd, wordt er een index ingesteld. Voor een aangepaste index kunt u elke gewenste naam gebruiken. Door het gebruik van duidelijke namen kunt u gebruikers snel vinden.

### Aangepaste indexen filteren

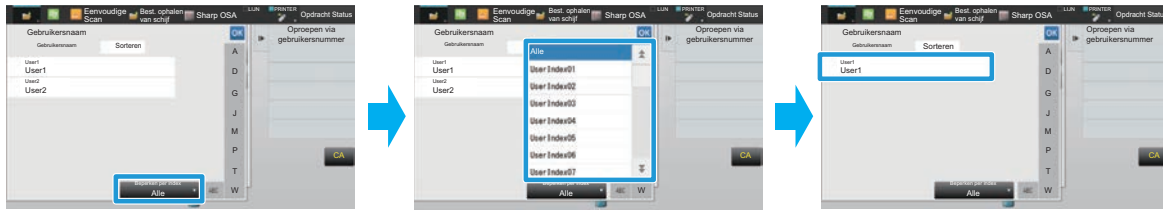

1

Maak verbinding met de webpagina, zoals uitgelegd in "De webpagina openen" ([▶ pagina 3](#)).

2

Het scherm "Aangepaste Index" weergeven.

(1) Klik op de tab [Gebruikers- bediening]. (  )

De items voor Gebruikers-bediening worden in het instellingenmenu weergegeven.

(2) Klik op [Aangepaste Index].

De items van de Aangepaste index worden in het kader weergegeven.

3

De Aangepaste index configureren.

Voer de nieuwe naam in het tekstvak "Aangepaste Index" in.

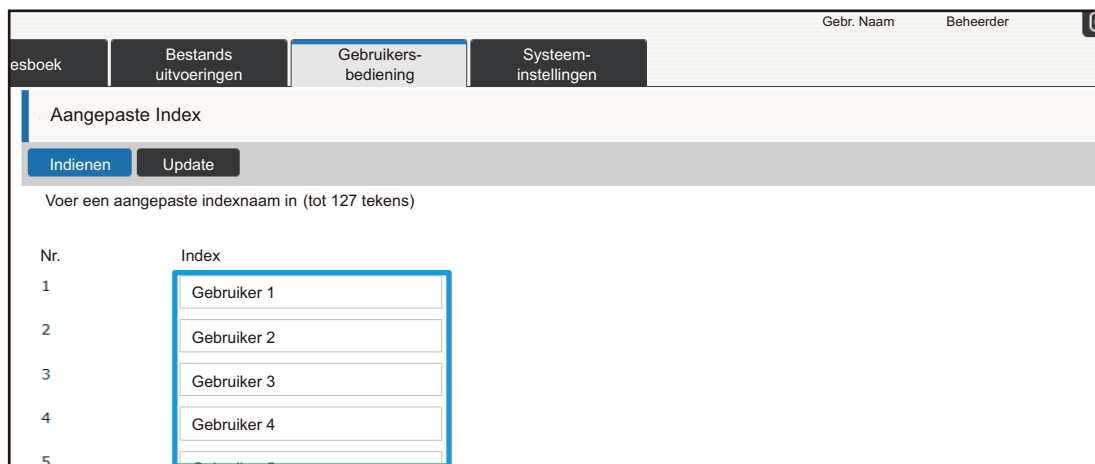

Nr.	Index
1	Gebruiker 1
2	Gebruiker 2
3	Gebruiker 3
4	Gebruiker 4
5	

4

Nadat u de gewenste instellingen hebt aangebracht, klikt u op de knop [Indienen] en vervolgens op de knop [Afmelden] om de webbrowser te sluiten.

## Lijst van organisaties /groepen

Een gebruiker kan worden geregistreerd in een organisatie/groep, zodat de contactpersonen en groepsinformatie die voor de groep zijn geregistreerd kunnen worden gedeeld. Bij het tellen van het aantal gebruikte pagina's kunt u voor elke groep afzonderlijk nagaan hoeveel pagina's er zijn gebruikt en welke functies.

U kunt meerdere organisaties/groepen instellen voor een gebruiker.

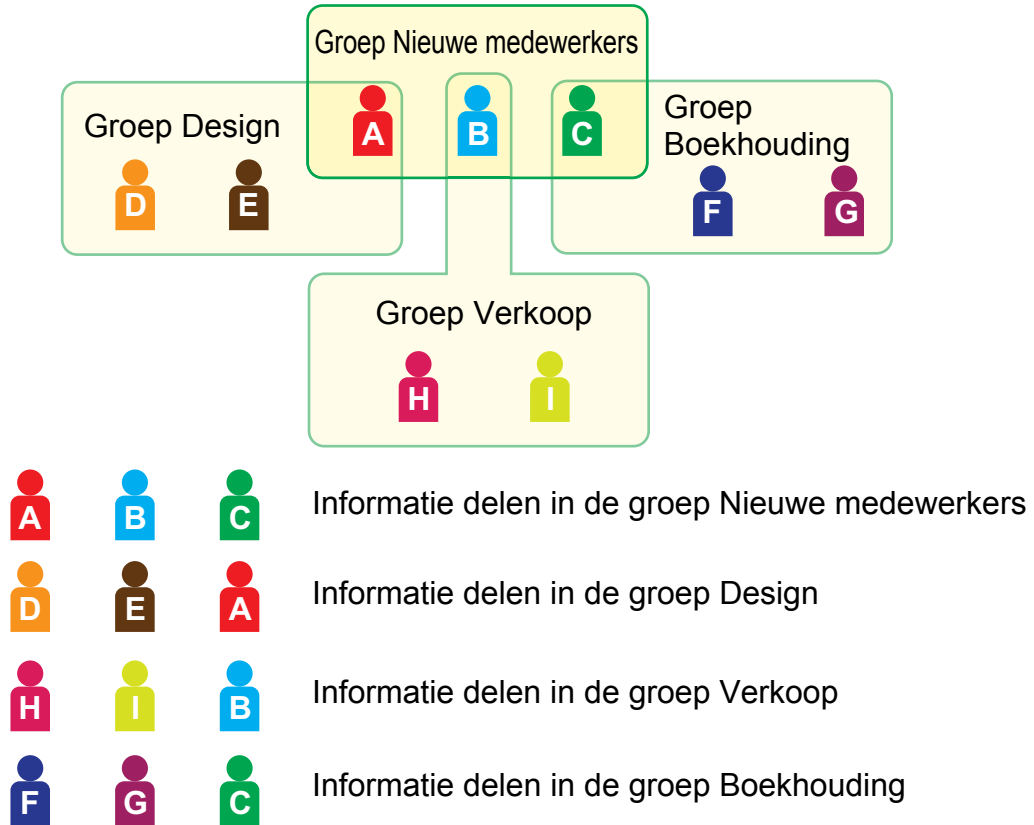

1

Maak verbinding met de webpagina, zoals uitgelegd in "[De webpagina openen](#)" ([▶ pagina 3](#)).

2

Het scherm "Lijst van organisaties /groepen" weergeven.

(1) Klik op de tab [Gebruikers- bediening]. (  )

De items voor Gebruikers-bediening worden in het instellingenmenu weergegeven.

(2) Klik op [Lijst van organisaties /groepen].

De instellingen voor de Aangepaste index worden aan de rechterkant weergegeven.

3

## De instellingen voor Organisatie/Groepslijst configureren

Voer de nieuwe naam in het tekstvak "Lijst van organisaties /groepen" in.

Nr.	Organisatie/Groep
1	Groep 1
2	Groep 2
3	Groep 3
4	Groep 4
5	Groep 5

4

Nadat u de gewenste instellingen hebt aangebracht, klikt u op de knop [Indienen] en vervolgens op de knop [Afmelden] om de webbrowser te sluiten.

## Groepslijst paginalimiet

U kunt een lijst van paginalimietgroepen gebruiken om het aantal vellen papier te beperken dat een gebruiker in een specifieke groep kan gebruiken voor kopieer- of afdruktaken en het aantal pagina's dat kan worden gescand of gefaxt. U kunt daarnaast instellen dat bepaalde functies voor de gebruikers niet beschikbaar zijn.



Instellingen voor kleurenkopieën en kleurenafdrukken worden alleen weergegeven op een meerkleuren-apparaat.

De functie van documentarchivering kan worden gebruikt wanneer een harde schijf is geïnstalleerd. De functies van fax en internetfax kunnen op sommige modellen niet worden gebruikt.

Lijst van paginalimietgroepen, A  
Kopiëren:  
Zwart/wit: Paginalimiet (10.000)  
Meerkleuren: Paginalimiet (10.000)  
Printer :  
Zwart/wit: Onbeperkt  
Meerkleuren: Verboden  
Afdrukken gearcheveerde documenten:  
Zwart/wit: Onbeperkt  
Meerkleuren: Onbeperkt  
Afdrukken tonen:  
Zwart/wit: Onbeperkt  
Meerkleuren: Onbeperkt  
Scanner :  
Zwart/wit: Verboden  
Meerkleuren: Verboden  
Fax verzenden: Verboden  
Scannen naar schijf:  
Zwart/wit: Paginalimiet (50.000)  
Meerkleuren: Paginalimiet (50.000)

In dit hoofdstuk wordt uitgelegd hoe u de lijst van paginalimietgroepen instelt.

- Gebruikers in deze groep mogen maximaal 10.000 pagina's voor kopiëren in kleur en zwart/wit gebruiken.
- Er is geen limiet voor zwart/witafdrukken.
- Afdrukken in kleur is niet mogelijk.
- De functies Afdrukken gearcheveerde documenten en Lijst afdrukken kunnen onbeperkt worden gebruikt, zowel in kleur als in zwart/wit. De scanner kan niet worden gebruikt en het verzenden van faxen is niet mogelijk.
- Er kunnen maximaal 50.000 pagina's in kleur en in zwart/wit worden gescand en opgeslagen.

1

**Maak verbinding met de webpagina, zoals uitgelegd in "De webpagina openen" (▶ pagina 3).**

2

**Het scherm "Paginalimietgroep" weergeven.**

**(1) Klik op de tab [Gebruikers- bediening].** (  )

De items voor Gebruikers-bediening worden in het instellingenmenu weergegeven.

**(2) Klik op [Paginalimietgroep].**

De items voor de Paginalimietgroep worden aan de rechterkant weergegeven.

## 3

### De instellingen voor de Paginalimietgroep configureren.

#### (1) Klik op de knop [Toev.].

Als u een bestaande groep wilt aanpassen, selecteert u de gewenste groep.

Nr.	Groepsnaam
Niet ingesteld	

#### (2) De instellingen voor de Paginalimietgroep configureren.

- Voer een nieuwe groepsnaam in het tekstvak "Groepsnaam" in.
- Als er al paginalimietgroepen zijn ingesteld, kunt u een groep selecteren met instellingen die overeenkomen met de instellingen die u wilt opgeven en "Selecteer de groepnaam voor het registratiemodel" kiezen om de instellingen van de geselecteerde groep op de nieuwe groep toe te passen.
- Selecteer "Onbeperkt", "Verboden" of "Beperkt" in het menu.

"Onbeperkt" betekent dat er een onbeperkt aantal pagina's kan worden gebruikt. "Verboden" betekent dat deze functie niet beschikbaar is.

Als u "Beperkt" hebt geselecteerd, geeft u de paginalimiet op.

Groepsnaam :  (Max. 32 tekens)

Selecteer de groepnaam voor het registratiemodel :

Kopieerapparaat :

Zwart-wit :  Paginalimiet  (1-99,999,999)

Meerkl. :  Paginalimiet  (1-99,999,999)

## 4

Nadat u de gewenste instellingen hebt aangebracht, klikt u op de knop [Indienen] en vervolgens op de knop [Afmelden] om de webbrowser te sluiten.

## Groepslijst bevoegdheid

De optie Lijst van autoriteitsgroepen wordt gebruikt om de functies en instellingen te beperken die door gebruikers van een bepaalde groep kunnen worden gebruikt. Door beperkingen voor functies en instellingen in te stellen kunt u voorkomen dat onervaren gebruikers onjuiste handelingen en instellingen uitvoeren. Dit bevordert een veilig gebruik van het apparaat.



Instellingen voor kleurenkopieën en kleurafdrukken worden alleen weergegeven op een meerkleuren-apparaat. De functie van documentarchivering kan worden gebruikt wanneer een harde schijf is geïnstalleerd.

### Voornaamste typen autoriteit (standaard groepslijst)

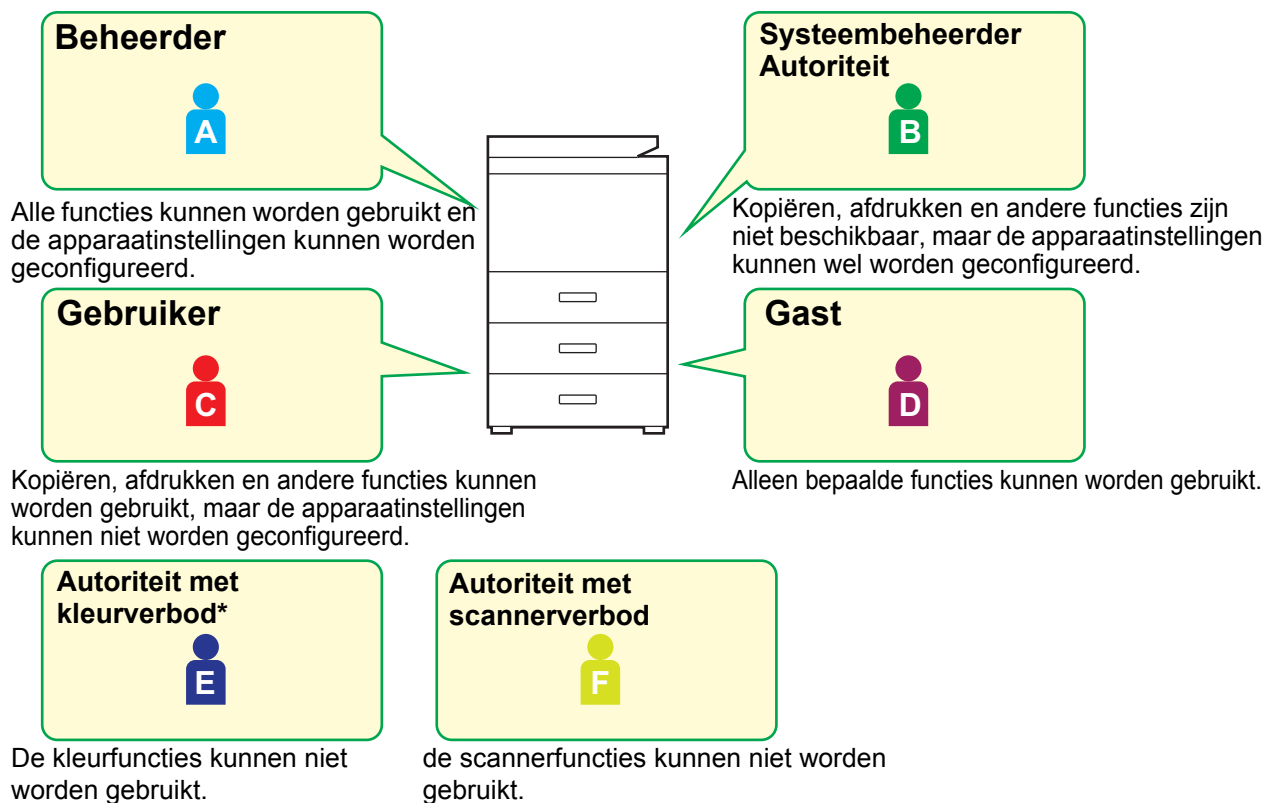

\* Dit kan op een meerkleuren-apparaat worden ingesteld.

1

Maak verbinding met de webpagina, zoals uitgelegd in "[De webpagina openen](#)" ([▶ pagina 3](#)).

2

Het scherm "Autoriteitsgroep" weergeven.

(1) Klik op de tab [Gebruikers-bediening]. (  )

De items voor Gebruikers-bediening worden in het instellingenmenu weergegeven.

(2) Klik op [Autoriteitsgroep].

De items voor de Autoriteitsgroep worden aan de rechterkant weergegeven.

## 3

### De instellingen voor de Autoriteitsgroep configureren.

#### (1) Klik op de knop [Toevoegen].

Als u een bestaande groep wilt aanpassen, selecteert u de gewenste groep.

Nr.	Groepsnaam
Niet ingesteld	a

ALLES selecteren Geselecteerde wissen

**Toevoegen**

Terug naar uitgangswaarden : Selecteer autoriteit. [v]

Uitvoeren

Update Paginabe

#### (2) De instellingen voor de Autoriteitsgroep configureren.

- Typ de naam van de autoriteitsgroep bij "Groepsnaam".
- U kunt een groep selecteren met instellingen die overeenkomen met de instellingen die u wilt opgeven en "Selecteer de groepnaam voor het registratiemodel" selecteren om de instellingen van de geselecteerde groep op de nieuwe groep toe te passen.
- Op het tabblad [Oprichtinstellingen] kunt u aangeven of kopiëren, afdrukken, faxen/afbeeldingen verzenden en andere functies al dan niet zijn toegestaan.
- Op het tabblad [Apparaatinstellingen] kunt u aangeven of de apparaatinstellingen al dan niet mogen worden gewijzigd.

Groepsregistratie bevoegdheid

Indienen Annuleren

Groepsnaam : (Max. 32 tekens)

Selecteer de groepnaam voor het registratiemodel : User [v]

Overschakelen n

Oprichtinstellingen Apparaatinstellingen

Kopie

Kleurmodusgoedkeuringsinstelling :

Zwart/wit : Toegestaan [v]

Meerkleuren : Toegestaan [v]

Paginabe

## 4

Nadat u de gewenste instellingen hebt aangebracht, klikt u op de knop [Indienen] en vervolgens op de knop [Afmelden] om de webbrowser te sluiten.



## Groepslijst favoriete bediening

Voor elke groep kunt u een omgeving vastleggen met instellingen die voor die groep geschikt zijn. Als gebruikers verschillende talen spreken, kunt u bijvoorbeeld voor elke groep een taal instellen. Deze instelling wordt automatisch toegepast als een gebruiker zich aanmeldt (de taalinstelling kan niet telkens worden gewijzigd als het apparaat wordt gebruikt).



Instellingen voor kleurenkopieën en kleurenafdrukken worden alleen weergegeven op een meerkleuren-apparaat.

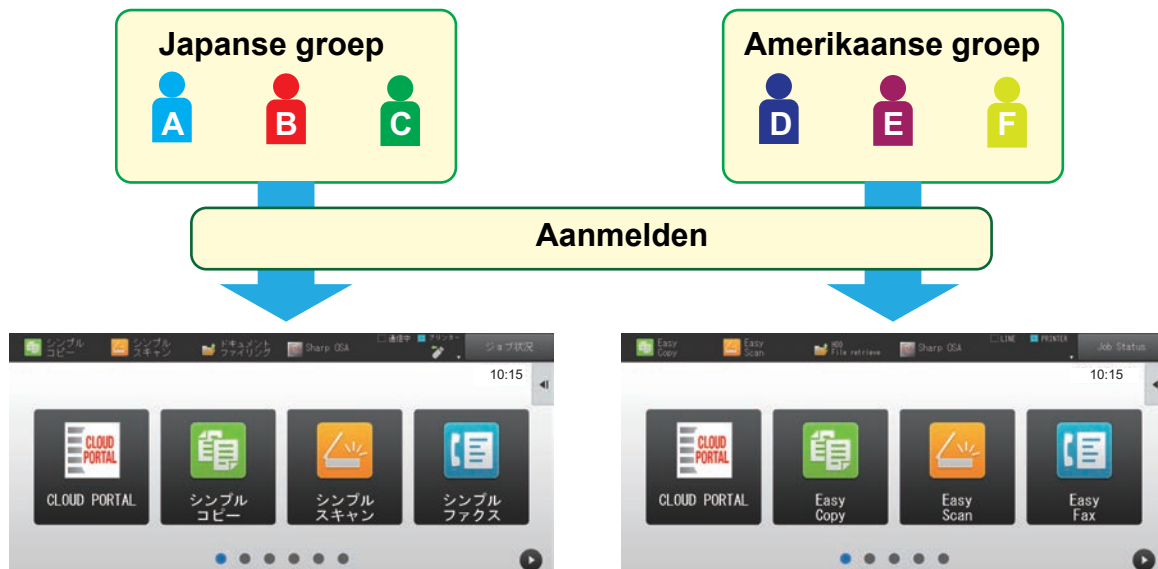

Door Engels voor de Amerikaanse groep en Japans voor de Japanse groep in te stellen in de Lijst van fav. hand.-groepen, wordt de juiste taal automatisch geselecteerd als een gebruiker zich op het apparaat aanmeldt.

1

**Maak verbinding met de webpagina, zoals uitgelegd in "De webpagina openen" (▶ pagina 3).**

2

**Het scherm "Groepslijst favoriete bediening" weergeven.**

(1) **Klik op de tab [Gebruikers- bediening].** (  )

De items voor Gebruikers-bediening worden in het instellingenmenu weergegeven.

(2) **Klik op [Groepslijst favoriete bediening] in [Favoriete handelingen-groep].**

De items voor Lijst van fav. hand.-groepen worden aan de rechterkant weergegeven.

## 3

### De instellingen voor Lijst van fav. hand.-groepen configureren.

#### (1) Klik op de knop [Toev.].

Als u een bestaande groep wilt aanpassen, selecteert u de gewenste groep.

esboek | Bestands uitvoeringen | Gebruikers-bediening | Systeem-instellingen

Groepslijst favoriete bediening

Update

Standaard groepslijst : Volgens de systeeminstellingen

Groepsnaam : Volgens de systeeminstellingen

Groepslijst :

Nr.	Groepsnaam
Niet ingesteld	

ALLES selecteren Geselecteerde wissen

Toev. Terug naar uitgangswaarden

Paginab

#### (2) De Lijst van fav. hand.-groepen configureren.

- Typ de naam voor de Lijst van fav. hand.-groepen bij "Groepsnaam".
- Als er al Lijsten van fav. hand.-groepen zijn ingesteld, kunt u een groep selecteren met instellingen die overeenkomen met de instellingen die u wilt opgeven en "Selecteer de groepnaam voor het registratiemodel" kiezen om de instellingen van de geselecteerde groep op de nieuwe groep toe te passen.
- Klik op de tabs "Kopieren", "Beeld Verzenden", "Document- Archivering" en "Systeeminstellingen" en stel de functies en instellingen voor de groep in.

esboek | Bestands uitvoeringen | Gebruikers-bediening | Systeem-instellingen

Registratie voorkeurhandelingengroep

Indienen Annuleren

Groepsnaam : (Max. 32 tekens)

Selecteer de groepnaam voor het registratiemodel : Volgens de systeeminstellingen

Overschakelen na

Kopie Beeld Verzenden Beeld Verzenden Systeeminstellingen

Uitgangsinstellingen status

Kleurmodus :  Meerkleuren

## 4

Nadat u de gewenste instellingen hebt aangebracht, klikt u op de knop [Indienen] en vervolgens op de knop [Afmelden] om de webbrowser te sluiten.

## Systeem- instellingen

Met de systeeminstellingen kunt u de apparaatinstellingen configureren. De instellingen voor het beginscherm en de modustoetsinstellingen worden hieronder uitgelegd.

### Instellingen Beginscherm

De sneltoetsen in het beginscherm kunnen desgewenst worden aangepast. Het verdient aanbeveling sneltoetsen toe te wijzen aan functies die u vaak gebruikt.

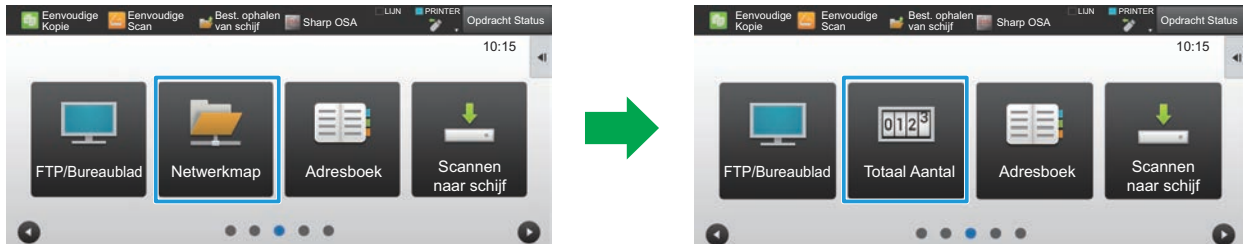

De sneltoets voor "Netwerkmapp" wijzigen in "Totaal Aantal" bij de instellingen voor het beginscherm

1

**Maak verbinding met de webpagina, zoals uitgelegd in "De webpagina openen" (▶ pagina 3).**

2

**Het scherm "Instellingen Beginscherm" weergeven.**

(1) **Klik op de tab [Systeem- instellingen]** (  ).

De items van de systeeminstellingen die kunnen worden ingesteld worden in het instellingengebied weergegeven.

(2) **Klik op de knop [Instellingen Beginscherm]** (  ).

(3) **Klik op [Voorwaarde- Instellingen].**

De Voorwaarde-instellingen worden aan de rechterkant weergegeven.

3

**Klik op de naam van de functie of het nummer van de sneltoets die u wilt wijzigen.**

Nr.	Beginknop
1	CLOUD PORTAL
2	Eenvoudige Kopie
3	Eenvoudige Scan
4	Eenvoudige Fax
5	Sharp OSA
6	Kopiëren
7	E-mail
8	Faxen
9	FTP/Bureaublad
10	Netwerkmapp

Vorige 1/6 Volgende

Paginab

4

## De sneltoets in het beginscherm instellen.

Selecteer het item dat u wilt instellen.

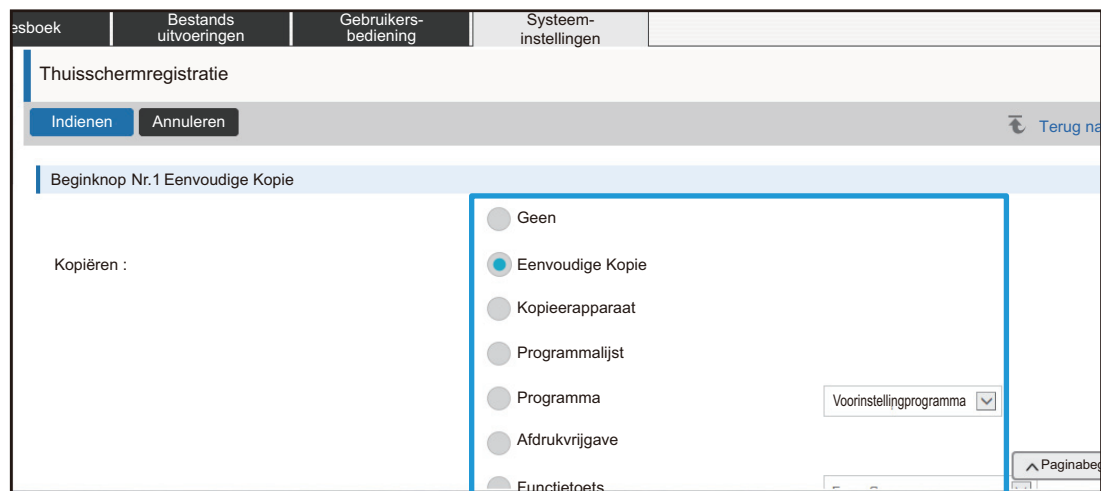

5

Nadat u de gewenste instellingen hebt aangebracht, klikt u op de knop [Indienen] en vervolgens op de knop [Afmelden] om de webbrowser te sluiten.

## Toetsenindeling van het scherm

Het aantal sneltoetsen in het beginscherm kan worden gewijzigd.

1

Geef het instellingenscherm uit stap 3 weer, zoals uitgelegd in "[Instellingen Beginscherm](#)" ([▶ pagina 27](#)).

2

Selecteer het gewenste indelingspatroon bij "Sjabloon".

De afbeelding bij "Toetsenindeling van het scherm" varieert afhankelijk van het geselecteerde patroon. Bekijk de verschillende afbeeldingen om het gewenste patroon te selecteren.

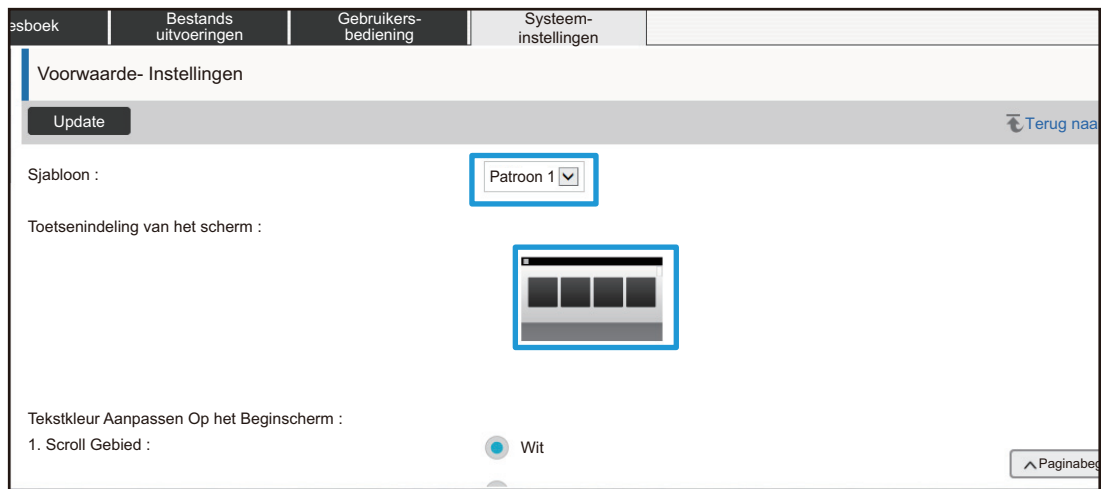

3

Nadat u de gewenste instellingen hebt aangebracht, klikt u op de knop [Indienen] en vervolgens op de knop [Afmelden] om de webbrowser te sluiten.



Als u de lay-out hebt gewijzigd, wordt 'Instellingen' wellicht niet weergegeven. Dat is afhankelijk van uw instellingen. Als u de instellingen van het apparaat wilt wijzigen terwijl de toets 'Instellingen' niet wordt weergegeven, past u de instellingen op de webpagina aan of kiest u 'Beginscherm bewerken' op het bedieningspaneel van het apparaat om de toets 'Instellingen' toe te voegen.

## Toon instelling van Mode toets

De modustoetsen zijn sneltoetsen die boven in het scherm worden weergegeven. In dit hoofdstuk worden de weergave-instellingen voor de modustoetsen uitgelegd.

**1** Maak verbinding met de webpagina, zoals uitgelegd in "[De webpagina openen](#)" ([▶ pagina 3](#)).

**2** Het scherm "Algemene Instellingen" weergeven.

(1) Klik op de tab [Systeem- instellingen] (  ).

De items van de systeeminstellingen die kunnen worden ingesteld worden in het instellingengebied weergegeven.

(2) Klik op de knop [Algemene Instellingen] (  ).

(3) Klik op [Toon instelling van Mode toets] in [Bedienings- Instellingen].

De weergave-instellingen voor de modustoetsen worden aan de rechterkant weergegeven.

**3** De instelling Toon instelling van Mode toets configureren

### Weergave Modus

Selecteer de modi die met de modustoetsen moeten worden weergegeven. Schakel de selectievakjes voor de gewenste modi in.

### Mode toets weergave Home

Als u een bepaalde modustoets op het beginscherm wilt weergeven, schakelt u het bijbehorende selectievakje in.

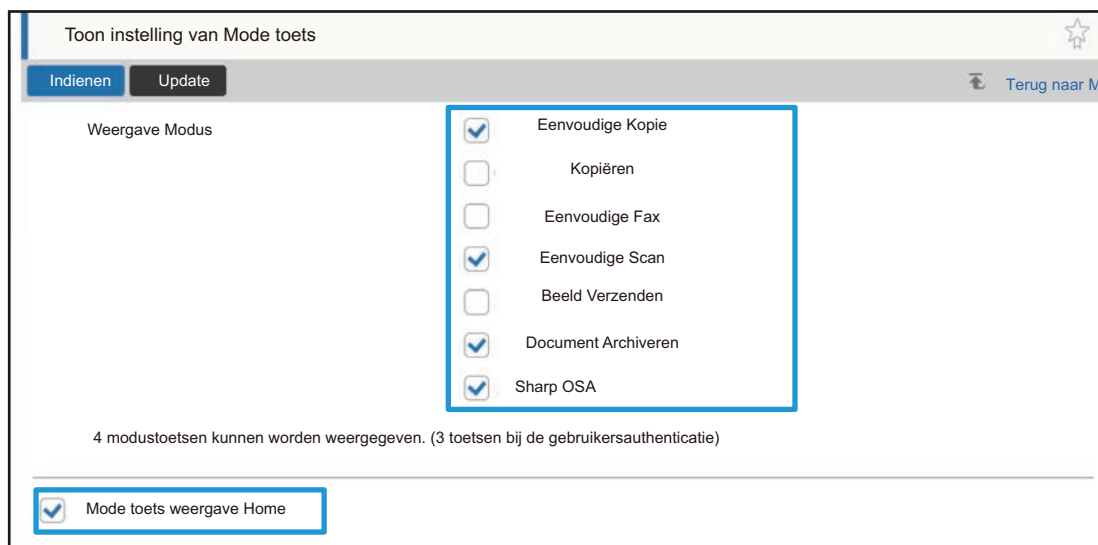

**4** Nadat u de gewenste instellingen hebt aangebracht, klikt u op de knop [Indienen] en vervolgens op de knop [Afmelden] om de webbrowser te sluiten.

# De webpagina aanpassen

Om het gebruik van de webpagina eenvoudiger te maken kunt u geregistreerde internetadressen permanent in het instellingenmenu van de webpagina weergeven en veelgebruikte functies aan het tabblad Sneltoetsen toevoegen.

## Instelling aangepaste koppeling

U kunt de geregistreerde internetadressen in het weergaveveld van het instellingenmenu weergeven. Als u op een aangepaste koppeling klikt, gaat u naar de bijbehorende website.

---

**1**

**Maak verbinding met de webpagina, zoals uitgelegd in "De webpagina openen" ([▶ pagina 3](#)).**

---

**2**

**Het scherm "Aangepaste koppelingen" weergeven.**

(1) **Klik op de tab [Systeem- instellingen]** ().

De items die kunnen worden ingesteld worden in het instellingengebied weergegeven.

(2) **Klik op de knop [Algemene Instellingen]** ().

(3) **Klik op [Instelling aangepaste koppeling].**

De instellingen voor aangepaste koppelingen worden aan de rechterkant weergegeven.

---

**3**

**De aangepaste koppeling instellen.**

(1) **Als u een nieuwe koppeling wilt toevoegen, klikt u op de knop [Toev.]. Als u een bestaande koppeling wilt aanpassen, klikt u op de naam van de koppeling.**

(2) **Voer de naam en het internetadres van de koppeling in.**



Als u een aangepaste koppeling wilt verwijderen, schakelt u het selectievakje van de aangepaste koppeling in en klikt u op de knop [Wissen]. Daarop wordt een bevestigingsvenster weergegeven. Klik op de knop [OK].

---

**4**

**Nadat u de gewenste instellingen hebt aangebracht, klikt u op de knop [Indienen] en vervolgens op de knop [Afmelden] om de webbrowser te sluiten.**

---

## Sneltoetsen

Klik op het sneltoetspictogram (☆) boven in het instellingengebied van de webpagina om een nieuwe tab te maken en het instellingsitem dat momenteel wordt weergegeven aan de tab toe te voegen.

1

Maak verbinding met de webpagina, zoals uitgelegd in "[De webpagina openen](#)" ([▶ pagina 3](#)).

2

Geef het instellingenschermbild dat u wilt vastleggen.

3

Klik rechtsboven in het instellingengebied op het sneltoetspictogram (☆).

Er wordt een tab met een sneltoets aan de bestaande tabs toegevoegd en het instellingsitem dat momenteel wordt weergegeven wordt voor de tab vastgelegd.

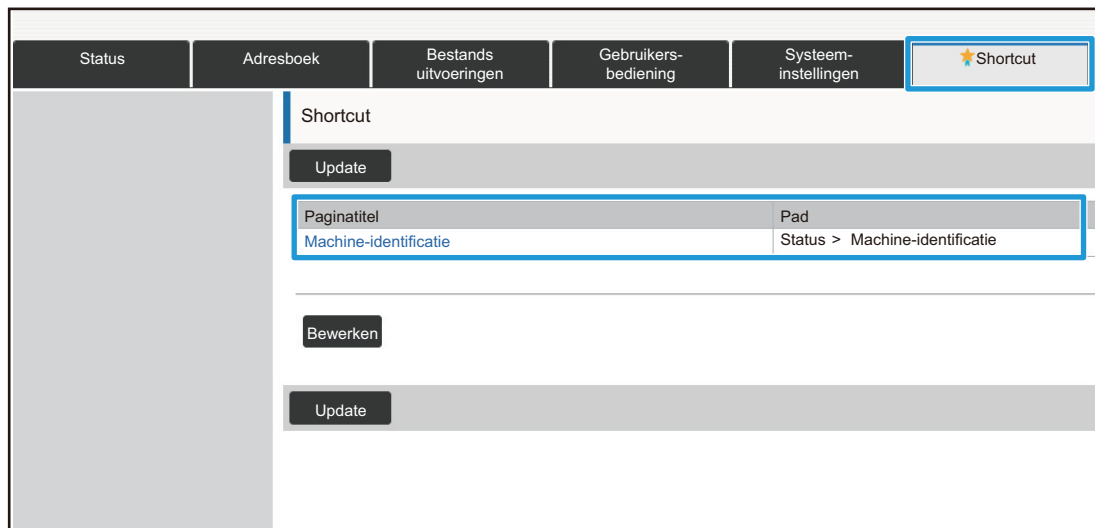

- Als u een sneltoets wilt verwijderen, klikt u op de knop [Bewerken]. Schakel het selectievakje van het item dat u wilt verwijderen in en klik op de knop [Wissen]. Daarop wordt een bevestigingsvenster weergegeven. Klik op de knop [OK].
- Het sneltoetspictogram van de bijbehorende instelling wijzigt in ☆.

4

Nadat u de gewenste instellingen hebt aangebracht, klikt u op de knop [Indienen] en vervolgens op de knop [Afmelden] om de webbrowser te sluiten.



# LIJST MET INSTELLINGEN VOOR DE WEBPAGINA

Op sommige modellen zijn sommige items wellicht niet bruikbaar of randapparatuur moet wellicht worden geïnstalleerd. Raadpleeg de handleiding voor een gedetailleerde uitleg van de verschillende items.

Tab-item	Instellingsitem	
<b>Status</b>	Machine-identificatie	
	Totaal Aantal	
	Apparaatstatus bevestigen	
	Netwerkstatus	
	Firmwareversie	
	Spanning uit/aan	
	Datalijst	Lijst voor Gebruiker
	Lijst voor Beheerder	
<b>Adresboek</b>	Adresboek	
	Categorie -instelling	
<b>Documenthandelingen</b>	Document- Archivering	Hoofdmap
		Snelmap
		Aangepaste Map
		Mijn map
		Zoeken
		Batch-afdruk
	Afdruktaak indienen	
<b>Gebruikers -bediening</b>	Gebruikers -bediening	Gebruikers- Lijst
		Aangepaste Index
		Lijst van organisaties /groepen
	Standaard- Instellingen	
	Paginalimietgroep	
	Paginalimietinstelling apparaat	
	Autoriteitsgroep	
	Favoriete handelingen-groep	Groepslijst favoriete bediening
		Favoriete Toetslijst
		Beginschermlijst
	Aantal gebruikers	Gebruiksaantallen bekijken
		Gebruikersaccount opslaan
	Instelling Rekening Code	Beheerinstellingen
		Main Code Lijst
		Sub Code Lijst

# Handleiding internetpagina-instellingen

Tab-item	Instellingsitem		
<b>Gebruikers -bediening</b>	Instelling van Card	Instelling kaartgebied	
		Instellingen kaarttype/kaartlezer	
<b>Systeeminstellingen</b>	Instelling voor het beginscherm	Voorwaarde- Instellingen	
		Pictogram	
		Achtergrondbeeld	
	Kopieerinstellingen	Voorwaarde- Instellingen	
		Uitgangsinstellingen status	
		Tekst/afbeelding afdrukken	Tekstinstellingen (Stempel)
			Aangepast stempel
	Aangepast watermerk		
	Printerinstellingen	Voorwaarde- Instellingen	
		Uitgangsinstellingen status	
		PCL-instellingen	
		PostScript-instellingen	
		OOXML-instellingen	
		Afdrukvrijgave Instellingen	
		Instellingen voor e-mail afdrukken	
		Directe Afdrukinstellingen (FTP)	
		Directe Afdrukinstellingen (Netwerkmapij)	
		Afdrukinstelling vanaf PC/Mobiele Terminal	
	Instellingen Beeld Verzenden	Algemene instellingen	Voorwaarde- Instellingen
			Instellingen in /uitschakelen
			Eigen nummer en naam
		Scaninstellingen	Uitgangsinstellingen status
			Voorwaarde- Instellingen
Standaardadres			
Beheerinstellingen			
Onderwerpnaaminstellingen			
Bestandsnaaminstellingen			
Berichtinhoudinstellingen			

# Handleiding internetpagina-instellingen

Tab-item	Instellingsitem			
<b>Systeeminstellingen</b>	Instellingen Beeld Verzenden	Faxinstellingen	Standaard- Instellingen	
			Instellingen verzenden	
			Ontvangstinstellingen	
			Polling-instelling	
			F-Codegeheugenvak	
		Internet Fax-instellingen	Standaard- Instellingen	
			Instellingen verzenden	
			Ontvangstinstellingen	
			Serverinstellingen	
		Fax Data Ontvangen/Doorsturen (Manueel)		
		Instellingen Inbound Routing (doorsturen/opslaan)	Instellingen inkomende routing	
			Registratie Verzendadres	
	Beheerinstellingen			
	Instellingen Inbound Routing (opslaan)			
	Setup Metadata			
	Instellingen Document- archivering	Voorwaarde- Instellingen		
		Autom verwijderen van bestandsinstelling		
	Sharp OSA-instellingen	Instellingen van standaardapplicatie		
		Instelling ontvangende toepassing		
		Instellingen externe accountapplicatie		
		Ingesloten Toepassingsinstellingen		
		Polling-instelling		
	Algemene instellingen	Papierinstellingen	Papierlade- instellingen	
			Registratie aangepaste grootte (Omloop)	
			Papiertype- registratie	
		Bedienings- Instellingen	Voorwaarde- Instellingen	
			Modus Eenvoudige Instellingen	
			Instelling favoriete toets	
Toon instelling van Mode toets				
Instellingen voor spraakondersteuning				
Toetsenbordinstellingen		Standaard toetsenbordinstelling		
		Instelling sjabloon aanraak- toetsenbord		
Apparaatbeheer				

# Handleiding internetpagina-instellingen

Tab-item	Instellingsitem		
<b>Systeeminstellingen</b>	Algemene instellingen	Instellingen in /uitschakelen	
		Instellingen Printeridentificatie	
		Klokaanpassing	
		Productcode	
		Aangepaste koppelingen	
	Netwerk- instellingen	Snelle setup	
		Instellingen Netwerknaam	
		Protocolinstelling	
		Services instellingen	
		Direct print instellingen	
		Instellingen voor externe afdrukservices	Google Cloud Afdrukinstellingen
			AirPrint Instel.
		Aansluiten op externe dienst	Cloud Connect Instellingen
			Instellingen voor e-mail
		LDAP-installatie	
		Active Directory Instellingen	
		Openbare map/ NAS- instelling	
		Proxy-instelling	
		Instellingen voor draadloos	
		Webpagina-instelling Apparaat	
	Beveiligings- instellingen	Wachtwoord wijzigen	
		Poortregeling	
		Filterinstelling	
		SSL-instellingen	Voorwaarde- Instellingen
			Maker van Certificate Signing Request(CSR)
		S/MIME-instellingen	Voorwaarde- Instellingen
			Maker van Certificate Signing Request(CSR)
		IPsec-instellingen	Voorwaarde- Instellingen
			IPsec-regels
		IEEE802.1X instelling	Voorwaarde- Instellingen
			Maker van Certificate Signing Request(CSR)
		Veiligheidscontrole	
		Documentbeheerfunctie	

# Handleiding internetpagina-instellingen

Tab-item	Instellingsitem			
<b>Systeeminstellingen</b>	Beveiligings- instellingen	Instelling Verborgen patroon afdrukken	Uitgangsinstellingen status	
			Contrast	
			Aangepaste tekstregistratie	
		Traceer- gegevensafdruk		
	Energie Besparen	Eco-instelling		
		Eco-scaninstelling		
		Lijst met energiebesparingspatronen		
		Instellingen specifieke datumhandeling		
		Planningsinst. In /uitschakelen		
		Tonerbesparingsmodus		
	Systeemcontrole	Takenlogboek	Opdrachtlogboekgebruik	
			Opdrachtlogboek bekijken	
		Data Import/Export (CSV Formaat)		
		Opslag-backup		
		Apparaat kopiëren		
		Gegevensback-up archiveren		
		Bewaren/ oproepen van systeeminstellingen		
		Instellingen Resetten		
		Status- en waarschuwingsbericht via e-mail	Statusbericht	
	Waarschuwing- bericht			
	Afbeeldingskwaliteit aanpassen	Collectieve Aanpassing		
		Afbeeldingskwaliteit Afdruk		
		Afdruk Afbeeldingskwaliteit		
		Afbeeldingskwaliteit Scan		
		Kleurprofielinstellingen*		
	Instellingen Eerste Ingebruikneming	Voorwaarde- Instellingen		
		Snelle Netwerkinstellingen		
		Papierlade- instellingen		
Productcode				

\* Dit kan op een meerkleuren-apparaat worden ingesteld.

**SHARP**<sup>®</sup>  
SHARP CORPORATION